

ELEKTRICITEIT 004

ELEKTRISCHE AANDRIJVING 084

QUICK VERLICHTING 087

VERLICHTING 105

INSTRUMENTEN, RADIO, TV EN INTERNET 128

NAVIGATIE APPARATUUR 151

POMPEN EN SANITAIR 173

SLANGEN EN FITWERK 214

HANG- EN SLUITWERK 236

BOEGSCHROEVEN, SPUDPALEN EN STABILIZER 244

COMFORT AAN BOORD 258

VLUCHTLUIKEN, PATRIJSPOORTEN EN SCHEEPSRAMEN 302

RUITENWISSERS EN HOORNS 308

BINNENBOORD MOTOREN 317

RONDON DE MOTOR 322

ONDERHOUD EN VEILIGHEID 375

DEKACCESSOIRES EN STEIGERMATERIAAL 406

INDEX 441

LEVERINGSVOORWAARDEN

# CATALOGUS 2024

## LEVERINGEN

Levering van de in de catalogus vermelde standaard goederen geschiedt voor zover mogelijk uit voorraad. Indien dit niet het geval is, zal de levertijd van de door jou bestelde goederen aan je worden gemeld. Combi Noord B.V. is niet aansprakelijk voor het niet of niet op tijd leveren.

## BETALINGEN

De betalingsconditie is 14 dagen netto, tenzij anders overeengekomen en schriftelijk bevestigd door Combi Noord. Bij overschrijding van de overeengekomen betalingstermijn is Combi Noord B.V. gerechtigd om 1% rente te berekenen per maand of een gedeelte daarvan. Dit is met uitzondering van generatoren en motoren, Ankreo spudpalen en TOPwindows; deze dienen vooraf of contant bij aflevering te worden voldaan. Niet of niet volledig betaalde goederen blijven eigendom van Combi Noord B.V.

## ONTVANGST GOEDEREN EN RECLAMES

Reclames dienen binnen 5 werkdagen na ontvangst, uitsluitend schriftelijk aan Combi Noord B.V. te worden gemeld. Combi Noord B.V. is niet aansprakelijk voor schade welke voortvloeit uit het niet of niet voldoende functioneren van de door Combi Noord B.V. geleverde producten.

## ONZE WEBSHOP

- Uniek snel bestellen door middel van knippen & plakken
- Voorraad en eigen prijs inzage
- Uitgebreide productinformatie
- Eigen omgeving via login
- Regel zelf je bestellingen/orders
- Dropshipment

## ADRES

### COMBI NOORD B.V.

De Seize 1 9001 XT Grou  
T +31 (0)566 620909  
E info@combinoord.nl

## ONS AFHAALSYSTEEM

Maak kennis met ons afhaalsysteem! Wanneer jij je bestelling bij ons komt afhalen, krijg je in het vervolg een e-mail van ons met daarbij de pakbon van de bestelling die voor je klaar staat. Ook staat in deze e-mail/sms bij welke afhaalpunt je de bestelling kunt afhalen.

### Er zijn vier afhaalpunten:

- 1) Afhaal in de hal
- 2) Grote roldeur bij logistiek
- 3) Inkomende goederen bij Frank
- 4) Victron Service Center

**Wanneer er vragen zijn helpen we je natuurlijk altijd graag!**

## ROUTE BEZORGDIENT

Indien je gebruik wenst te maken van deze service dien je minimaal twee werkdagen van te voren je bestelling te plaatsen. Op onze website kan je het schema vinden van onze bezorgdienst.

## ORDER- & VERZENDKOSTEN

Bij Combi Noord B.V. betaal je geen orderkosten. Bij orders die buiten de eigen bezorgdienst van Combi Noord B.V. vallen worden de verzendkosten doorberekend. Voor verzendingen maken wij gebruik van de diensten van GLS Nederland.

Verzendkosten per transporteur worden altijd doorberekend tenzij anders overeengekomen. Volumetransport gaat altijd in overleg en de kosten hiervan zijn altijd voor rekening van de opdrachtgever, tenzij anders overeengekomen en schriftelijk bevestigd door Combi Noord B.V. Alle verzendingen geschieden te allen tijde voor risico van de koper.

## PRIJZEN

Prijzen in de catalogus zijn in euro's en exclusief BTW en deze prijzen kunnen door Combi Noord B.V. zonder enige kennisgeving vooraf worden gewijzigd. De meest actuele prijzen kun je vinden op [www.combinoord.nl](http://www.combinoord.nl).

## RETOURZENDINGEN

Retourzendingen worden alleen in behandeling genomen wanneer de kopie factuur en een duidelijke schriftelijke omschrijving van de klacht wordt bijgevoegd. Speciaal bestelde of gefabriceerde producten welke buiten het standaard assortiment van Combi Noord B.V. vallen kunnen niet worden geretourneerd. Tevens dient het artikel in een onbeschadigde, niet beschreven en originele fabrieksverpakking zonder tape, plakband of (verzend)stickers, compleet, niet gebruikt en onbeschadigd te worden geretourneerd. Combi Noord B.V. behoudt zich het recht voor, voor de afhandeling van de door de klant verkeerd bestelde artikelen een percentage van 15% van de bruto prijs van dit verkeerd bestelde artikel te berekenen. Vul het retourformulier op [www.combinoord.nl/jouw-account/retour-aanvraag](http://www.combinoord.nl/jouw-account/retour-aanvraag) zo volledig mogelijk in. Door een emailadres in te vullen krijg je automatisch een retourformulier in je mailbox welke je bij de te retourneren artikelen kunt voegen. Wij krijgen tevens een kopie zodat wij weten dat er artikelen retour komen. In bepaalde regio's bezorgen wij. Je kunt dan jouw retouren meegeven aan onze chauffeur samen met het ingevulde retourformulier.

Retourzendingen worden te allen tijde franco door de klant naar Combi Noord B.V. gestuurd. Ongefrankeerde retourzendingen worden geweigerd.



## METAALUNIE VOORWAARDEN

Op alle offertes, opdrachten en met Combi Noord B.V. gesloten overeenkomsten zijn toepasselijk de METAALUNIE VOORWAARDEN gedeponeerd ter griffie van de Rechtbank te Rotterdam, zoals deze luiden volgens de laatste aldaar neergelegde tekst. De leveringsvoorwaarden worden op verzoek toegezonden en staan ook aan het einde van deze catalogus vermeldt.





# COMBI NOORD HELPT MET DE OPTIMALISATIE VAN JOUW BEDRIJF



	Openingstijden
Maandag	08.30 – 17.00 uur
Dinsdag	08.30 – 17.00 uur
Woensdag	08.30 – 17.00 uur
Donderdag	08.30 – 17.00 uur
Vrijdag	08.30 – 17.00 uur
Zaterdag en zondag	gesloten

**COPYRIGHT**

Niets van deze catalogus mag worden gekopieerd, vermenigvuldigd en / of worden verspreid zonder schriftelijke toestemming van Combi Noord B.V.  
Voor eventuele drukfouten kan Combi Noord B.V. geen verantwoordelijkheid nemen. Combi Noord B.V. behoudt zich het recht zonder voorafgaande kennisgeving technische specificaties te kunnen wijzigen.

**PRODUKTIE**

Ontwerp en opmaak: **Senang Vormgeving, Almere**  
Druk: PreVision, Eindhoven  
Dit magazine wordt milieuverantwoord gedrukt. Bij de drukker wordt uitsluitend gewerkt met groene stroom. Er wordt altijd gewerkt met inktten op plantaardige basis. Er worden milieuvriendelijke schoonmaakmiddelen gebruikt. De drukkerij is CO2 neutraal.





### Blue Smart IP65 laders

De Blue Smart IP65 lader is de nieuwe professionele acculader met ingebouwde Bluetooth! Dit maakt het mogelijk om de informatie van uw acculader te bekijken op uw smartphone, tablet of computer met de VictronConnect app.

- Bestand tegen water, stof en chemicaliën
- Zevenstaps intelligent laad algoritme
- Lage stroommodus om kleinere accu's op te laden
- Automatische stroomvoorzieningsfunctie
- Automatische compensatie bij hoge of lage temperaturen
- Li-ion accumodus
- Eigenschappen die de levensduur van de accu verlengen
- Herstel van diep ontladen 'dode' accu's

	OMSCHRIJVING	ACCUSPANNING	LAADVERMOGEN	UITGANGEN	AFMETINGEN (HXBXD)	GEWICHT (KG)	PRIJS
<b>VIBPC120134034R</b>	Blue Smart IP65 Charger 6V/12V-1.1 + DC connector	6V/12V	1.1A	1	38 x 64 x 153	0.4	<b>57,00 A</b>
<b>VIBPC120433064R</b>	Blue Smart IP65s Charger 12/4 + DC connector	12V	4A	1	45 x 81 x 182	0.6	<b>81,00 A</b>
<b>VIBPC120533064R</b>	Blue Smart IP65s Charger 12/5 + DC connector	12V	5A	1	45 x 81 x 182	0.6	<b>90,00 A</b>
<b>VIBPC121031064R</b>	Blue Smart IP65 Charger 12/10 + DC connector	12V	10A	1	60 x 105 x 190	0.9	<b>140,00 A</b>
<b>VIBPC121531064R</b>	Blue Smart IP65 Charger 12/15 + DC connector	12V	15A	1	60 x 105 x 190	0.9	<b>162,00 A</b>
<b>VIBPC122531064</b>	Blue Smart IP65 Charger 12/25 + DC connector	12V	25A	1	75 x 140 x 240	1.9	<b>215,00 A</b>
<b>VIBPC120731064R</b>	Blue Smart IP65 Charger 12/7 + DC connector	12V	7A	1	47 x 95 x 190	0.8	<b>119,00 A</b>
<b>VIBPC241331064</b>	Blue Smart IP65 Charger 24/13 + DC connector	24V	13A	1	75 x 140 x 240	1.9	<b>215,00 A</b>
<b>VIBPC240531064R</b>	Blue Smart IP65 Charger 24/5 + DC connector	24V	5A	1	47 x 95 x 190	0.8	<b>119,00 A</b>
<b>VIBPC240831064R</b>	Blue Smart IP65 Charger 24/8 + DC connector	24V	8A	1	60 x 105 x 190	0.9	<b>162,00 A</b>



### Accessoires voor de Blue Smart IP65 lader

	OMSCHRIJVING	AFMETINGEN (HXBXD)	PRIJS
<b>VIBPC900300014</b>	12V sigaretten plug met 16A zekering		<b>14,00 A</b>
<b>VIBPC900200014</b>	2 meter verlengkabel		<b>10,00 A</b>
<b>VIBPC900120114</b>	Accu indicator kabeloog (M8 kabeloog / 30A zekering)		<b>14,00 A</b>
<b>VIBPC900110114</b>	Accu indicator paneel (M8 kabeloog / 30A zekering)		<b>23,00 A</b>
<b>VIBPC940100100</b>	Koffer voor Blue Smart IP65 laders en accessoires	295 x 350 x 105	<b>29,00 A</b>
<b>VIBPC940100200</b>	Koffer voor Blue Smart IP65-Opladers 12/25, 24/13 en accessoires	345 x 520 x 130	<b>43,00 A</b>
<b>VIBPC900400014</b>	Krokodil aansluit connector (met 30A ATO zekering)		<b>13,00 A</b>
<b>VIBPC900100014</b>	M6 kabeloog connector (met 30A ATO zekering)		<b>8,00 A</b>
<b>VIBPC900110014</b>	M8 kabeloog connector (met 30A ATO zekering)		<b>8,00 A</b>
<b>VIBPC920100200</b>	Muurbevestiging voor IP65 Charger 12/10, 12/15, 24/8		<b>5,00 A</b>
<b>VIBPC920100210</b>	Muurbevestiging voor IP65 Charger 12/25, 24/1		<b>12,00 A</b>
<b>VIBPC920100100</b>	Rubber bumper voor IP65 Charger 12/10, 12/15, 24/8		<b>7,00 A</b>
<b>VIBPC920100110</b>	Rubber bumper voor IP65 Charger 12/25, 24/13		<b>11,00 A</b>



### Blue Smart IP22 laders

De Blue Smart IP22 laders kunnen nu geconfigureerd worden voor gesynchroniseerd laden. Maak met deze functie een 12V/60A of 24V/32A of zelfs zwaardere lader.

**IP22-opladers: VE.Smart Network ingeschakeld ✓**

Er kunnen maximaal 10 eenheden worden gesynchroniseerd voor parallele redundantie en/of om te werken als één goedkope, krachtige oplader

	OMSCHRIJVING	ACCUSPANNING	LAADVERMOGEN	UITGANGEN	AFMETINGEN (HXBXD)	GEWICHT (KG)	PRIJS
<b>VIBPC121542002</b>	Blue Smart IP22 Charger 12/15 (1)	12V	15A	1	235 x 108 x 65	1,4	<b>135,00 A</b>
<b>VIBPC121544002</b>	Blue Smart IP22 Charger 12/15 (3)	12V	15A	3	235 x 108 x 65	1,4	<b>156,00 A</b>
<b>VIBPC122042002</b>	Blue Smart IP22 Charger 12/20 (1)	12V	20A	1	235 x 108 x 65	1,4	<b>162,00 A</b>
<b>VIBPC122044002</b>	Blue Smart IP22 Charger 12/20 (3)	12V	20A	3	235 x 108 x 65	1,4	<b>183,00 A</b>
<b>VIBPC123047002</b>	Blue Smart IP22 Charger 12/30 (1)	12V	30A	1	235 x 108 x 65	1,4	<b>195,00 A</b>
<b>VIBPC123048002</b>	Blue Smart IP22 Charger 12/30 (3)	12V	30A	3	235 x 108 x 65	1,4	<b>219,00 A</b>
<b>VIBPC241242002</b>	Blue Smart IP22 Charger 24/12 (1)	24V	12A	1	235 x 108 x 65	1,4	<b>166,00 A</b>
<b>VIBPC241647002</b>	Blue Smart IP22 Charger 24/16 (1)	24V	16A	1	235 x 108 x 65	1,4	<b>199,00 A</b>
<b>VIBPC241648002</b>	Blue Smart IP22 Charger 24/16 (3)	24V	16A	3	235 x 108 x 65	1,4	<b>225,00 A</b>
<b>VIBPC240842002</b>	Blue Smart IP22 Charger 24/8 (1)	24V	8A	1	235 x 108 x 65	1,4	<b>135,00 A</b>



## Blue Smart IP67 laders

De Blue Smart IP67 acculader is de draadloze oplossing om de spanning en stroom in de gaten te houden, om de instellingen te wijzigen en om de acculader te updaten als nieuwe eigenschappen beschikbaar worden. Met Bluetooth wordt de functionaliteit van de IP67 acculader vergroot en is deze soortgelijk aan die van de acculaders IP22 en IP65.

- Volledig ingekapseld: waterdicht, schokbestendig en beveiligd tegen ontsteking
- De hoogste efficiëntie ooit
- Adaptief 5-traps laad algoritme: bulkloading, absorptielading, herconditionering, druppellading, opslag
- Opslag-modus: minder onderhoud en veroudering als de accu niet wordt gebruikt
- Laadt ook lithium-ion (LiFePO4) accu's op
- Beschermd tegen oververhitting
- Twee leds voor statusindicatie



Met handige app!

	OMSCHRIJVING	ACCUSPANNING	LAADVERMOGEN	UITGANGEN	AFMETINGEN (HXBXD)	GEWICHT (KG)	PRIJS
<b>VIBPC121313006</b>	Blue Smart IP67 Charger 12/13 (1)	12V	13A	1	85 x 211 x 60	1.8	<b>133,00 A</b>
<b>VIBPC121713006</b>	Blue Smart IP67 Charger 12/17 (1)	12V	17A	1	99 x 219 x 65	2.4	<b>147,00 A</b>
<b>VIBPC122547006</b>	Blue Smart IP67 Charger 12/25 (1)	12V	25A	1	99 x 219 x 65	2.4	<b>190,00 A</b>
<b>VIBPC122514006</b>	Blue Smart IP67 Charger 12/25 (1+SI)	12V	25A	1 + SI	99 x 219 x 65	2.4	<b>222,00 A</b>
<b>VIBPC120713006</b>	Blue Smart IP67 Charger 12/7 (1)	12V	7A	1	85 x 211 x 60	1.8	<b>100,00 A</b>
<b>VIBPC240513006</b>	Blue Smart IP67 Charger 24/5 (1)	24V	5A	1	85 x 211 x 60	1.8	<b>112,00 A</b>
<b>VIBPC240813006</b>	Blue Smart IP67 Charger 24/8 (1)	24V	8A	1	99 x 219 x 65	2.4	<b>147,00 A</b>
<b>VIBPC241247006</b>	Blue Smart IP67 Charger 24/12 (1)	24V	12A	1	99 x 219 x 65	2.4	<b>190,00 A</b>
<b>VIBPC241214006</b>	Blue Smart IP67 Charger 24/12 (1+SI)	24V	12A	1 + SI	99 x 219 x 65	2.4	<b>222,00 A</b>

## Centaur laders

Centaur laders zijn geschikt voor 90 tot 265V ingangsspanning Analoge laadcontrole. Instelbaar voor open lood accu's, gel accu's of AGM accu's.

	OMSCHRIJVING	ACCUSPANNING	LAADVERMOGEN	UITGANGEN	AFMETINGEN (HXBXD)	GEWICHT (KG)	PRIJS
<b>VICCH012020000</b>	Centaur Charger 12/20 (3)	12V	20A	3	355 x 215 x 110	3.8	<b>369,00 A</b>
<b>VICCH012030000</b>	Centaur Charger 12/30 (3)	12V	30A	3	355 x 215 x 110	3.8	<b>410,00 A</b>
<b>VICCH012040000</b>	Centaur Charger 12/40 (3)	12V	40A	3	426 x 239 x 135	5.0	<b>503,00 A</b>
<b>VICCH012050000</b>	Centaur Charger 12/50 (3)	12V	50A	3	426 x 239 x 135	5.0	<b>523,00 A</b>
<b>VICCH012060000</b>	Centaur Charger 12/60 (3)	12V	60A	3	426 x 239 x 135	5.0	<b>544,00 A</b>
<b>VICCH012080000</b>	Centaur Charger 12/80 (3)	12V	80A	3	505 x 255 x 130	12.0	<b>902,00 A</b>
<b>VICCH024016000</b>	Centaur Charger 24/16 (3)	24V	16A	3	355 x 215 x 110	3.8	<b>453,00 A</b>
<b>VICCH024030000</b>	Centaur Charger 24/30 (3)	24V	30A	3	426 x 239 x 135	5.0	<b>634,00 A</b>
<b>VICCH024040000</b>	Centaur Charger 24/40 (3)	24V	40A	3	505 x 255 x 130	12.0	<b>828,00 A</b>
<b>VICCH024060000</b>	Centaur Charger 24/60 (3)	24V	60A	3	505 x 255 x 130	12.0	<b>947,00 A</b>
<b>VICCH012100000</b>	Centaur Charger 12/100 (3)	12V	100A	3	505 x 255 x 130	12.0	<b>1.102,00 A</b>



Bezoek onze webshop en maak kennis met Hannah, die alles uitlegt over ons bestelsysteem, transport en meer!



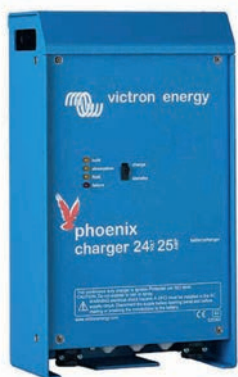

## Phoenix laders

Adaptieve 4-traps laadkarakteristiek: Bulk, Absorption, Float, Storage. Het microprocessor gestuurde 'adaptieve' accu management systeem kan afgeregeld worden voor verschillende soorten accu's. De adaptieve functie past het laadproces automatisch aan aan het gebruik van de accu.

	OMSCHRIJVING	ACCUSPANNING	LAADVERMOGEN	UITGANGEN	AFMETINGEN (HXBXD)	GEWICHT (KG)	PRIJS
VIPCH012030001	Phoenix Charger 12/30(2+1) 120-240V	12V	30A	2+1	350 x 200 x 108	3.8	497,00 A
VIPCH012050001	Phoenix Charger 12/50(2+1) 120-240V	12V	50A	2+1	350 x 200 x 108	3.8	663,00 A
VIPCH024016001	Phoenix Charger 24/16(2+1) 120-240V	24V	16A	2+1	350 x 200 x 108	3.8	497,00 A
VIPCH024025001	Phoenix Charger 24/25(2+1)120-240V	24V	25A	2+1	350 x 200 x 108	3.8	663,00 A

## Phoenix Smart IP43 laders

**Natuurlijke convectiekoeling (eff >93%)**

- Waterdichtheid IP43
- Met VE.Direct interface
- Adaptief 5-traps laad algoritme
- Potentiaalvrije alarmcontacten
- Remote on-off (ook voor Li-ion BMS)
- Configureer en monitor met uw Smartphone

**IP43-laders: VE.Smart Network ingeschakeld ✓**

Er kunnen een maximaal eenheden worden gesynchroniseerd voor parallelle redundantie en/of om te werken als één goedkope, krachtige oplader.

De VIADA010100100 - CEE kabel voor Cord (7/7) voor de Phoenix Smart IP43 dient apart besteld te worden.

	OMSCHRIJVING	ACCUSPANNING	LAADVERMOGEN	UITGANGEN	AFMETINGEN (HXBXD)	GEWICHT (KG)	PRIJS
VIPSC123051085	Phoenix Smart IP43 Charger 12/30 (1+1)	12V	30A	1+1	180 x 249 x 100	3.5	378,00 A
VIPSC123053085	Phoenix Smart IP43 Charger 12/30 (3)	12V	30A	3	180 x 249 x 100	3.5	407,00 A
VIPSC125051085	Phoenix Smart IP43 Charger 12/50 (1+1)	12V	50A	1+1	180 x 249 x 100	3.5	483,00 A
VIPSC125053085	Phoenix Smart IP43 Charger 12/50 (3)	12V	50A	3	180 x 249 x 100	3.5	510,00 A
VIPSC241651085	Phoenix Smart IP43 Charger 24/16 (1+1)	24V	16A	1+1	180 x 249 x 100	3.5	378,00 A
VIPSC241653085	Phoenix Smart IP43 Charger 24/16 (3)	24V	16A	3	180 x 249 x 100	3.5	407,00 A
VIPSC242551085	Phoenix Smart IP43 Charger 24/25 (1+1)	24V	25A	1+1	180 x 249 x 100	3.5	483,00 A
VIPSC242553085	Phoenix Smart IP43 Charger 24/25 (3)	24V	25A	3	180 x 249 x 100	3.5	510,00 A
VIADA010100100	CEE kabel voor Cord (7/7) voor de Phoenix Smart IP43						9,00 A

## Phoenix Smart IP43 laders - 120 - 240V

**Natuurlijke convectiekoeling (eff >93%)- waterdichtheid IP43**

- Met VE.Direct interface- adaptief 5-traps laad algoritme
- Potentiaalvrije alarmcontacten- Remote on-off (ook voor Li-ion BMS)
- Configureer en monitor met uw Smartphone

**IP43-laders: VE.Smart Network ingeschakeld ✓**

Er kunnen een maximaal eenheden worden gesynchroniseerd voor parallelle redundantie en/of om te werken als één goedkope, krachtige oplader.

De VIADA010100100 - CEE kabel voor Cord (7/7) voor de Phoenix Smart IP43 dient apart besteld te worden.

	OMSCHRIJVING	ACCUSPANNING	LAADVERMOGEN	UITGANGEN	AFMETINGEN (HXBXD)	GEWICHT (KG)	PRIJS
VIPSC123051095	Phoenix Smart IP43 Charger 12/30 (1+1) 120-240V	12V	30A	1+1	180 x 249 x 116 mm	2.7	396,00 A
VIPSC123053095	Phoenix Smart IP43 Charger 12/30 (3) 120-240V	12V	30A	3	180 x 249 x 116 mm	2.7	426,00 A
VIPSC125051095	Phoenix Smart IP43 Charger 12/50 (1+1) 120-240V	12V	50A	1+1	180 x 249 x 116 mm	2.7	505,00 A
VIPSC125053095	Phoenix Smart IP43 Charger 12/50 (3) 120-240V	12V	50A	3	180 x 249 x 116 mm	2.7	535,00 A
VIPSC241651095	Phoenix Smart IP43 Charger 24/16 (1+1) 120-240V	24V	16A	1+1	180 x 249 x 116 mm	2.7	396,00 A
VIPSC242551095	Phoenix Smart IP43 Charger 24/25 (1+1) 120-240V	24V	25A	1+1	180 x 249 x 116 mm	2.7	505,00 A
VIPSC242553095	Phoenix Smart IP43 Charger 24/25 (3) 120-240V	24V	25A	3	180 x 249 x 116 mm	2.7	535,00 A
VIADA010100100	CEE kabel voor Cord (7/7) voor de Phoenix Smart IP43						9,00 A

Laat je informeren  
in ons Victron  
Service Center

*in Groot!*



## Orion-Tr DC-DC galvanisch gescheiden Smart laders

De Orion-Tr Smart DC-DC-acculader is een professionele driestappen DC naar DC-acculader met ingebouwde Bluetooth.

OMSCHRIJVING	ACCUSPANNING	LAADVERMOGEN	UITGANGEN	AFMETINGEN (HXBXD)	GEWICHT (KG)	PRIJS
<b>VIORI121222120</b> Orion-Tr Smart 12/12-18A Isolated DC-DC charger	8-17V	12.2V	18A	130 x 186 x 70	1.3	<b>171,00 A</b>
<b>VIORI121236120</b> Orion-Tr Smart 12/12-30A Isolated DC-DC charger	10-17V	12.2V	30A	130 x 186 x 80	1.8	<b>261,00 A</b>
<b>VIORI122424120</b> Orion-Tr Smart 12/24-10A Isolated DC-DC charger	8-17V	24.2V	10A	130 x 186 x 70	1.3	<b>171,00 A</b>
<b>VIORI122436120</b> Orion-Tr Smart 12/24-15A Isolated DC-DC charger	10-17V	24.2V	15A	130 x 186 x 80	1.8	<b>261,00 A</b>
<b>VIORI241224120</b> Orion-Tr Smart 24/12-20A Isolated DC-DC charger	16-35V	12.2V	20A	130 x 186 x 70	1.3	<b>171,00 A</b>
<b>VIORI241236120</b> Orion-Tr Smart 24/12-30A Isolated DC-DC charger	20-35V	12.2V	30A	130 x 186 x 80	1.8	<b>261,00 A</b>
<b>VIORI242428120</b> Orion-Tr Smart 24/24-12A Isolated DC-DC charger	16-35V	24.2V	12A	130 x 186 x 70	1.3	<b>171,00 A</b>
<b>VIORI242440120</b> Orion-Tr Smart 24/24-17A Isolated DC-DC charger	20-35V	24.2V	17A	130 x 186 x 70	1.6	<b>261,00 A</b>
<b>VIASS070300100</b> Orion-Tr Isolated DC-DC Charger remote cable						<b>20,00 A</b>

Licht gewicht!



## Orion-Tr DC-DC niet galvanisch gescheiden Smart laders

De Orion-Tr Smart DC-DC-acculader is een professionele driestappen DC naar DC-acculader met ingebouwde Bluetooth.

OMSCHRIJVING	INGANG-SPANNING	UITGANG-SPANNING	VERMOGEN	AFM. (HXBXD)	GEWICHT (KG)	PRIJS
<b>VIORI121236140</b> Orion-Tr Smart 12/12-30A Non-isolated DC-DC ch.	8-17V	12.2V	30A	130 x 186 x 80	1.8	<b>230,00 A</b>
<b>VIORI122436140</b> Orion-Tr Smart 12/24-15A Non-isolated DC-DC ch.	8-17V	24.2V	15A	130 x 186 x 80	1.8	<b>230,00 A</b>
<b>VIORI241236140</b> Orion-Tr Smart 24/12-30A Non-isolated DC-DC ch.	16-35V	12.2V	30A	130 x 186 x 80	1.8	<b>230,00 A</b>
<b>VIORI242440140</b> Orion-Tr Smart 24/24-17A Non-isolated DC-DC ch.	16-35V	24.2V	17A	130 x 186 x 80	1.6	<b>230,00 A</b>



## Skylla IP65 laders

De Skylla-IP65 (1+1) heeft 2 geïsoleerde uitgangen. De tweede uitgang, beperkt tot ongeveer 3A en met een iets lagere uitgangsspanning, is bedoeld als aanvulling op een startaccu. De Skylla-IP65 (3) is voorzien van 3 geïsoleerde uitgangen. Alle uitgangen kunnen het volledige nominale vermogen stroom te leveren.

- IP65 classificatie
- CAN-bus interface (NMEA2000) en LCD display
- Gesynchroniseerde parallele werking

OMSCHRIJVING	ACCUSPANNING	LAADVERMOGEN	UITGANGEN	AFMETINGEN (HXBXD)	GEWICHT (KG)	PRIJS
<b>VISKY012070000</b> Skylla IP65 12/70(1+1) 120-240V	12V	70A	1 + 1	401 x 265 x 151 mm	6.0	<b>810,00 A</b>
<b>VISKY012070100</b> Skylla IP65 12/70(3) 120-240V	12V	70A	3 x 70A	401 x 265 x 151 mm	6.0	<b>892,00 A</b>
<b>VISKY024035000</b> Skylla IP65 24/35(1+1) 120-240V	24V	35A	1 + 1	401 x 265 x 151 mm	6.0	<b>810,00 A</b>
<b>VISKY024035100</b> Skylla IP65 24/35(3) 120-240V	24V	35A	3 x 35A	401 x 265 x 151 mm	6.0	<b>892,00 A</b>



# The Skylla is the limit!

## Skylla TG laders

Pure kracht, compact in omvang. De TG-generatie acculaders zijn licht en compact door toepassing van hoogfrequent technologie. De laadspanning kan aangepast worden aan elk type open of gesloten accu. Twee onderling geïsoleerde uitgangen, tweede uitgang begrensd op 4A. De TG-generatie laders zijn licht en compact door toepassing van hoogfrequent technologie. De laadspanning kan aangepast worden aan elk type open en gesloten accu. Om spanningsverlies door kabelweerstand te compenseren kan de laadspanning rechtstreeks gemeten worden op de accu. Een externe sensor meet de temperatuur en zorgt ervoor dat de laadspanning afneemt wanneer de accutemperatuur stijgt.

OMSCHRIJVING	ACCUSPANNING	LAADVERMOGEN	UITGANGEN	AFMETINGEN (HXBXD)	GEWICHT (KG)	PRIJS
<b>VISDTG2400301</b> Skylla-TG 24/30 (1+1)	24V	30A	1+1	365 x 250 x 147	5.5	<b>725,00 A</b>
<b>VISDTG2400302</b> Skylla-TG 24/30 GMDSS 120-240V excl. panel	24V	30A	GMDSS	485 x 250 x 147	6.0	<b>1.107,00 A</b>
<b>VISDTG2400501</b> Skylla-TG 24/50 (1+1)	24V	50A	1+1	365 x 250 x 147	5.5	<b>784,00 A</b>
<b>VISTG024050300</b> Skylla-TG 24/50 3-phase (1+1)	24V	50A	1+1	365 x 250 x 257	13.0	<b>1.424,00 A</b>
<b>VISDTG2400504</b> Skylla-TG 24/50 GMDSS 120-240V excl. panel	24V	50A	GMDSS	485 x 250 x 147	6.0	<b>1.392,00 A</b>
<b>VISDTG2400801</b> Skylla-TG 24/80 (1+1)	24V	80A	1+1	365 x 250 x 257	10.0	<b>1.286,00 A</b>
<b>VISDTG2401001</b> Skylla-TG 24/100 (1+1)	24V	100A	1+1	365 x 250 x 257	10.0	<b>1.552,00 A</b>
<b>VISTG024100300</b> Skylla-TG 24/100 3-phase (1+1)	24V	100A	1+1	515 x 260 x 265	23.0	<b>2.277,00 A</b>
<b>VISDTG4800251</b> Skylla-TG 48/25 (1+1)	48V	25A	1+1	365 x 250 x 147	5.5	<b>942,00 A</b>
<b>VISDTG4800501</b> Skylla-TG 48/50 (1+1)	48V	50A	1+1	365 x 250 x 257	10.0	<b>1.673,00 A</b>



**Met  
keurmerk**



## Skylla TG 90-265V laders

In navolging op de robuuste standaard Skylla laders is de Skylla TG lader nu uitgebreid met een lader met een ingangsbereik van 90-265Vac. Dit betekent dat deze serie lader nu overal inzetbaar is. Deze lader is voorzien van het Germanischer Lloyd keur.

	OMSCHRIJVING	ACCUSPANNING	LAADVERMOGEN	UITGANGEN	AFMETINGEN (HXBXD)	GEWICHT (KG)	PRIJS
<b>VISDTG2400303</b>	Skylla-TG 24/30 (1+1) 120-240V	24V	30A	1+1	365 x 250 x 147	5.5	<b>885,00 A</b>
<b>VISDTG2400503</b>	Skylla-TG 24/50 (1+1) 120-240V	24V	50A	1+1	365 x 250 x 147	5.5	<b>957,00 A</b>
<b>VISDTG2401003</b>	Skylla-TG 24/100 (1+1) 120-240V	24V	100A	1+1	365 x 250 x 257	10.0	<b>1.892,00 A</b>

## Skylla-i laders

Een moderne en krachtige acculader.

- De juiste hoeveelheid lading: variabele absorptietijd
- BatterySafe-modus: beperken van schade door overmatige gasvorming
- Opslag-modus: minder onderhoud en veroudering als de accu niet wordt gebruikt
- Kleiner en lichter in vergelijking met soortgelijke modellen
- NMEA 2000 CAN-bus-aansluiting
- PowerControl: stel een maximale walstroom in
- Remote Control
- Li-ion (LiFePo4) gereed

	OMSCHRIJVING	ACCUSPANNING	LAADVERMOGEN	UITGANGEN	AFMETINGEN (HXBXD)	GEWICHT (KG)	PRIJS
<b>VISKI024080000</b>	Skylla-i 24/80 (1+1)	24V	80A	1+1	402 x 250 x 140	8	<b>1.230,00 A</b>
<b>VISKI024080002</b>	Skylla-i 24/80 (3)	24V	80A	3	402 x 250 x 140	8	<b>1.435,00 A</b>
<b>VISKI024100000</b>	Skylla-i 24/100 (1+1)	24V	100A	1+1	402 x 250 x 140	8	<b>1.487,00 A</b>
<b>VISKI024100002</b>	Skylla-i 24/100 (3)	24V	100A	3	402 x 250 x 140	8	<b>1.743,00 A</b>
	OMSCHRIJVING	AFMETINGEN (HXBXD)	PRIJS				
<b>VIREC000300010R</b>	Skylla-i Control GX (90° RJ45)	65 x 120 x 40 mm	0.5 <b>139,00 A</b>				
<b>VIASS030550400</b>	Skylla-i remote on-off cable		<b>36,00 A</b>				



## Phoenix 12V omvormers

De schuko uitgang is een normale 2-polige uitgang, de IEC uitgang is een 3-polige uitgang.

	OMSCHRIJVING	ACCUSPANNING	VERMOGEN	AFMETINGEN (HXBXD)	GEWICHT (KG)	UITGANG	PRIJS
<b>VIPIN121251200</b>	Phoenix 12/250 VE.Direct	12V	250VA	86 x 165 x 260	2.4	Schuko + VE.Direct	<b>103,00 A</b>
<b>VIPIN121371200</b>	Phoenix 12/375 VE.Direct	12V	375VA	86 x 165 x 260	3.0	Schuko + VE.Direct	<b>133,00 A</b>
<b>VIPIN121501200</b>	Phoenix 12/500 VE.Direct	12V	500VA	86 x 172 x 275	3.9	Schuko + VE.Direct	<b>166,00 A</b>
<b>VIPIN121801200</b>	Phoenix 12/800 VE.Direct	12V	800VA	105 x 216 x 305	5.5	Schuko + VE.Direct	<b>270,00 A</b>
<b>VIPIN122121200</b>	Phoenix 12/1200 VE.Direct	12V	1200VA	117 x 232 x 362	7.4	Schuko + VE.Direct	<b>357,00 A</b>
<b>VIPIN122161000</b>	Phoenix Inverter 12/1600 Smart	12V	1600VA	485 x 219 x 125	12.0		<b>638,00 A</b>
<b>VIPIN122201000</b>	Phoenix Inverter 12/2000 Smart	12V	2000VA	485 x 219 x 125	13.0		<b>761,00 A</b>
<b>VIPIN123020000</b>	Phoenix Inverter 12/3000	12V	3000VA	362 x 258 x 218	18.0		<b>1.020,00 A</b>
<b>VIPIN122300000</b>	Phoenix Inverter 12/3000 Smart	12V	3000VA	533 x 285 x 150	18.0		<b>921,00 A</b>
<b>VICIN121220000</b>	Phoenix Inverter C 12/1200	12V	1200VA	375 x 214 x 110	10.0		<b>465,00 A</b>
<b>VICIN121620000</b>	Phoenix Inverter C 12/1600	12V	1600VA	375 x 214 x 110	10.0		<b>654,00 A</b>
<b>VICIN122200000</b>	Phoenix Inverter C 12/2000	12V	2000VA	520 x 255 x 125	13.0		<b>790,00 A</b>



## Phoenix 24V omvormers

	OMSCHRIJVING	ACCUSPANNING	VERMOGEN	AFMETINGEN (HXBXD)	GEWICHT (KG)	UITGANG	PRIJS
<b>VIPIN241251200</b>	Phoenix 24/250 VE.Direct	24V	250VA	86 x 165 x 260	2.4	Schuko + VE.Direct	<b>103,00 A</b>
<b>VIPIN241371200</b>	Phoenix 24/375 VE.Direct	24V	375VA	86 x 165 x 260	3.0	Schuko + VE.Direct	<b>133,00 A</b>
<b>VIPIN241501200</b>	Phoenix 24/500 VE.Direct	24V	500VA	86 x 172 x 275	3.9	Schuko + VE.Direct	<b>166,00 A</b>
<b>VIPIN241801200</b>	Phoenix 24/800 VE.Direct	24V	800VA	105 x 216 x 305	5.5		<b>270,00 A</b>
<b>VIPIN242121200</b>	Phoenix 24/1200 VE.Direct	24V	1200VA	117 x 232 x 327	7.4	VE.Direct	<b>357,00 A</b>
<b>VIPIN242161000</b>	Phoenix Inverter 24/1600 Smart	24V	1600VA	485 x 219 x 125	12.0	VE.Direct	<b>638,00 A</b>
<b>VIPIN242201000</b>	Phoenix Inverter 24/2000 Smart	24V	2000VA	485 x 219 x 125	13.0		<b>761,00 A</b>
<b>VIPIN243020000</b>	Phoenix Inverter 24/3000	24V	3000VA	362 x 258 x 218	18.0		<b>1.020,00 A</b>
<b>VIPIN242300000</b>	Phoenix Inverter 24/3000 Smart	24V	3000VA	485 x 285 x 150	19.0	VE.Direct	<b>921,00 A</b>
<b>VIPIN245020000</b>	Phoenix Inverter 24/5000	24V	5000VA	444 x 328 x 240	28.0		<b>1.778,00 A</b>
<b>VIPIN242500000</b>	Phoenix Inverter 24/5000 Smart	24V	5000VA	595 x 295 x 160	29.0	VE.Direct	<b>1.695,00 A</b>
<b>VICIN241620000</b>	Phoenix Inverter C 24/1600	24V	1600VA	375 x 214 x 110	10.0		<b>654,00 A</b>
<b>VICIN242200000</b>	Phoenix Inverter C 24/2000	24V	2000VA	520 x 255 x 125	13.0		<b>790,00 A</b>





## Phoenix omvormers

De Phoenix-reeks sinus omvormers van Victron Energy zijn ontwikkeld voor professioneel gebruik en worden ingezet voor de meest uiteenlopende toepassingen. Spanning van 12V of 24V DC wordt perfect omgezet naar 230V of 120V.

Elke zuivere sinus omvormer heeft een hoog piekvermogen en voorziet elke belasting probleemloos van stroom. Victron Energy biedt diverse (draagbare) modellen die ontworpen zijn voor zowel lichte als zware AC ladingen.

### Phoenix 48V omvormers

OMSCHRIJVING	ACCUSPANNING	VERMOGEN	AFMETINGEN (HXBXD)	GEWICHT (KG)	UITGANG	PRIJS	
VIPIN481251200	Phoenix 48/250 VE.Direct	48V	250VA	86 x 165 x 260	2.4	Schuko + VE.Direct	<b>103,00</b> A
VIPIN483750200	Phoenix 48/375 VE.Direct	48V	375VA	86 x 165 x 260	3.0	Schuko + VE.Direct	<b>106,00</b> A
VIPIN481800200	Phoenix 48/800 VE.Direct	48V	800VA	105 x 216 x 305	5.5	Schuko + VE.Direct	<b>270,00</b> A
VIPIN482120200	Phoenix 48/1200 VE.Direct	48V	1200VA	117 x 232 x 327	7.4	Schuko + VE.Direct	<b>321,00</b> A
VIPIN482160000	Phoenix Inverter 48/1600 Smart	48V	1600VA	485 x 219 x 125	12.0	VE.Direct	<b>510,00</b> A
VIPIN482201000	Phoenix Inverter 48/2000 Smart	48V	2000VA	485 x 219 x 125	13.0	VE.Direct	<b>761,00</b> A
VIPIN483020000	Phoenix Inverter 48/3000	48V	3000VA	362 x 258 x 218	18.0	VE.Direct	<b>986,00</b> A
VIPIN482300000	Phoenix Inverter 48/3000 Smart	48V	3000VA	485 x 285 x 150	19.0	VE.Direct	<b>972,00</b> A
VIPIN485020000	Phoenix Inverter 48/5000	48V	5000VA	444 x 328 x 240	28.0	VE.Direct	<b>1.463,00</b> A
VIPIN482500000	Phoenix Inverter 48/5000 Smart	48V	5000VA	555 x 295 x 160	28.0	VE.Direct	<b>1.457,00</b> A
VIPIN482600000	Inverter RS 48/6000 230V Smart	48V	6000VA	425 x 440 x 125	10.0		<b>1.523,00</b> A
VIPIN482601000	Inverter RS 48/6000 230V Smart Solar	48V	6000VA	425 x 440 x 125	11.0		<b>1.899,00</b> A



## MultiPlus

Alle eigenschappen van een sinus omvormer en acculader in een compacte behuizing. Met UPS functionaliteit: automatisch en onderbrekingsvrij omschakelen.

PowerControl, het unieke wisselstroom management systeem van de Phoenix Multi, maakt het mogelijk om een maximale wal- of generatorstroom in te stellen. Wanneer de maximale wal- of generatorstroom overschreden dreigt te worden, zal de MultiPlus de laadstroom automatisch verlagen.

De PowerAssist functie van de Phoenix MultiPlus gaat nog een stap verder. Deze functie stelt u in staat om het beschikbare vermogen tijdelijk te verhogen. De MultiPlus zal overbelasting van de walstroom of generator voorkomen door energie uit de accu te gebruiken en op deze manier 'mee te helpen'.

Omdat het meestal om kortstondig gebruik gaat (piekvermogen wordt meestal voor een korte tijdsperiode vereist) zal dit voor de accubatterij geen probleem zijn. Zodra het kan zal de MultiPlus de accu's weer bijladen.

### Multiplus 12V

Sinusomvormer, acculader en omschakelautomaat in een compacte behuizing. Parallel schakelbaar tot zes multi's. Powercontrol en Powerassist functie. Drie-fasen bedrijf mogelijk. Vier-trap laadkarakteristiek.

OMSCHRIJVING	ACCUSPANNING	VERMOGEN	LAADSTROOM	AFMETINGEN (HXBXD)	GEWICHT (KG)	PRIJS	
VIPMP121500000	MultiPlus 12/500/20-16	12V	500VA	20A	311 x 182 x 100	4.4	<b>397,00</b> A
VIPMP121800000	MultiPlus 12/800/35-16	12V	500VA	35A	360 x 240 x 100	6.4	<b>520,00</b> A
VICMP128010000	MultiPlus C 12/800/35-16	12V	800VA	35A	375 x 214 x 110	10.0	<b>530,00</b> A
VIPMP122120000	MultiPlus 12/1200/50-16	12V	1200VA	50A	406 x 250 x 100	8.2	<b>726,00</b> A
VICMP121220000	MultiPlus C 12/1200/50-16	12V	1200VA	50A	375 x 214 x 110	10.0	<b>749,00</b> A
VIPMP122160000	MultiPlus 12/1600/70-16	12V	1600VA	70A	465 x 270 x 120	10.0	<b>824,00</b> A
VICMP121620000	MultiPlus C 12/1600/70-16	12V	1600VA	70A	375 x 214 x 110	10.0	<b>840,00</b> A
VIPMP122200000	MultiPlus 12/2000/80-32	12V	2000VA	80A	506 x 234 x 146	15.0	<b>1.092,00</b> A
VICMP122200000	MultiPlus C 12/2000/80-30	12V	2000VA	80A	520 x 255 x 125	13.0	<b>1.136,00</b> A
VIPMP122300001	MultiPlus 12/3000/120-16	12V	3000VA	120A	362 x 258 x 218	18.0	<b>1.404,00</b> A
VIPMP123021010	MultiPlus 12/3000/120-50	12V	3000VA	120A	362 x 258 x 218	18.0	<b>1.515,00</b> A
VIPMP122305010	MultiPlus-II 12/3000/120-32	12V	3000VA	120A	546 x 275 x 147	19.0	<b>1.372,00</b> A
VIREC020005010	Digital Multi Control 200/200A				65 x 120 x 40		<b>149,00</b> A





## MultiPlus 24V

OMSCHRIJVING	ACCUSPANNING	VERMOGEN	LAADSTROOM	AFMETINGEN (HXBXD)	GEWICHT (KG)	PRIJS	
VIPMP241500000	MultiPlus 24/500/10-16	24V	500VA	10A	311 x 182 x 100	4.4	<b>397,00</b> A
VIPMP241800000	MultiPlus 24/800/16-16	24V	800VA	16A	360 x 240 x 100	6.4	<b>520,00</b> A
VIPMP242120000	MultiPlus 24/1200/25-16	24V	1200VA	25A	406 x 250 x 100	8.2	<b>726,00</b> A
VICMP241220000	MultiPlus C 24/1200/25-16	24V	1200VA	25A	375 x 214 x 110	10.0	<b>749,00</b> A
VIPMP242160000	MultiPlus 24/1600/40-16	24V	1600VA	40A	465 x 270 x 120	10.0	<b>824,00</b> A
VICMP241620000	MultiPlus C 24/1600/40-16	24V	1600VA	40A	375 x 214 x 110	10.0	<b>840,00</b> A
VIPMP242200000	MultiPlus 24/2000/50-32	24V	2000VA	50A	506 x 234 x 146	15.0	<b>1.092,00</b> A
VICMP242200000	MultiPlus C 24/2000/50-30	24V	2000VA	50A	520 x 255 x 125	13.0	<b>1.136,00</b> A
VIPMP242300001	MultiPlus 24/3000/70-16	24V	3000VA	70A	362 x 258 x 218	18.0	<b>1.404,00</b> A
VIPMP242301011	MultiPlus 24/3000/70-50	24V	3000VA	70A	362 x 258 x 218	18.0	<b>1.515,00</b> A
VIPMP242305010	MultiPlus-II 24/3000/70-32	24V	3000VA	70A	499 x 268 x 141	19.0	<b>1.372,00</b> A
VIPMP242306000	MultiPlus-II 24/3000/70-32 GX	24V	3000VA	70A	499 x 268 x 141	20.0	<b>1.414,00</b> A
VIPMP245021010	MultiPlus 24/5000/120-100	24V	5000VA	120A	444 x 328 x 240	30.0	<b>2.227,00</b> A
VIPMP242505010	MultiPlus-II 24/5000/120-50	24V	5000VA	120A	607 x 330 x 149	30.0	<b>2.184,00</b> A
OMSCHRIJVING	AFMETINGEN (HXBXD)	PRIJS					
VIREC020005010	Digital Multi Control 200/200A	65 x 120 x 40	<b>149,00</b> A				



## MultiPlus 48V

OMSCHRIJVING	ACCUSPANNING	VERMOGEN	LAAD-STROOM	AFMETINGEN (HXBXD)	GEWICHT (KG)	PRIJS	
VIPMP481500000	MultiPlus 48/500/6-16	48V	500VA	6A	311 x 182 x 100	4.4	<b>343,00</b> A
VIPMP481800000	MultiPlus 48/800/9-16	48V	800VA	9A	360 x 240 x 100	6.4	<b>403,00</b> A
VIPMP482120000	MultiPlus 48/1200/13-16	48V	1200VA	13A	406 x 250 x 100	8.2	<b>563,00</b> A
VIPMP482160000	MultiPlus 48/1600/20-16	48V	1600VA	20A	465 x 270 x 120	10.0	<b>639,00</b> A
VIPMP482200000	MultiPlus 48/2000/25-32	48V	2000VA	25A	506 x 234 x 146	15.0	<b>713,00</b> A
VIPMP483020001	MultiPlus 48/3000/35-16	48V	3000VA	35A	362 x 258 x 218	18.0	<b>924,00</b> A
VIPMP483021010	MultiPlus 48/3000/35-50	48V	3000VA	35A	362 x 258 x 218	18.0	<b>964,00</b> A
VIPMP482305010	MultiPlus-II 48/3000/35-32	48V	3000VA	35A	499 x 268 x 141	18.0	<b>776,00</b> A
VIPMP482306000	MultiPlus-II 48/3000/35-32 GX	48V	3000VA	35A	499 x 268 x 141	20.0	<b>834,00</b> A
VIPMP485021010	MultiPlus 48/5000/70-100	48V	5000VA	70A	444 x 328 x 240	30.0	<b>1.377,00</b> A
VIPMP482505010	MultiPlus-II 48/5000/70-50	48V	5000VA	70A	565 x 320 x 149	30.0	<b>1.220,00</b> A
VIPMP482506000	MultiPlus-II 48/5000/70-50-GX	48V	5000VA	70A	565 x 320 x 149	31.0	<b>1.281,00</b> A
VIPMR482602020	Multi RS Solar 48/6000/100-450/100	48V	6000VA	100A	425 x 440 x 125	12.0	<b>2.019,00</b> A
VIPMP482805000	MultiPlus-II 48/8000/110-100	48V	8000VA	110A	642 x 363 x 206	42.0	<b>2.754,00</b> A
VIPMP483105000	MultiPlus-II 48/10000/140-100	48V	10000VA	140A	677 x 363 x 206	49.0	<b>3.295,00</b> A
VIPMP483150000	MultiPlus-II 48/15000/200-100	48V	15000VA	200A	810 x 405 x 217	80.0	<b>4.328,00</b> A
OMSCHRIJVING	LENGTE	AFMETINGEN	PRIJS				
VIREC020005010	Digital Multi Control 200/200A	65 x 120 x 40	<b>149,00</b> A				
VICTR110000500	Current Transformer 100A:50mA for Multiplus-II	1.0 meter	<b>39,00</b> A				
VICTR110000550	Current Transformer 100A:50mA for Multiplus-II	5.0 meter	<b>44,00</b> A				
VICTR110002050	Current Transformer 100A:50mA for Multiplus-II	20.0 meter	<b>79,00</b> A				
VICTR120000500	Current Transformer 100A:50mA for MultiPlus-II - Wire-end	1.0 meter	<b>39,00</b> A				
VICTR120000550	Current Transformer 100A:50mA for MultiPlus-II - Wire-end	5.0 meter	<b>44,00</b> A				
VICTR120002050	Current Transformer 100A:50mA for MultiPlus-II - Wire-end	20.0 meter	<b>79,00</b> A				

**Kennis is ons  
belangrijkste  
wapen**

**Kwaliteit  
uit Grou**



## EasyPlus

De EasyPlus is een multifunctioneel energiesysteem bestaande uit een krachtige sinus omvormer, een geavanceerde 4 trapsbatterij lader, een ultrasnel omschakelapparaat en een geïntegreerde AC groepverdeling. De EasyPlus is ontworpen voor mensen die de gemakken van een compleet energiesysteem willen, zonder tijd te hoeven besteden aan moeilijke technische procedures en de installatie van losse componenten.

OMSCHRIJVING	ACCUSPANNING	VERMOGEN	LAADSTROOM	AFMETINGEN (HXBXD)	GEWICHT (KG)	PRIJS	
VICEP121620000	EasyPlus C 12/1600/70-16	12V	1600VA	70A	510 x 214 x 110	11.0	<b>1.076,00</b> A





## Quattro

### Twee wisselspanning ingangen: geïntegreerd omschakel systeem tussen walspanning en aggregaat

De Quattro heeft twee wisselspanning ingangen waarop twee onafhankelijke spanning bronnen kunnen worden aangesloten. Bijvoorbeeld twee aggregaten, of netspanning en een aggregaat. De Quattro kiest automatisch de ingang waar spanning aanwezig is. Twee wisselspanning uitgangen. Naast een onderbrekingsvrije uitgang is een tweede uitgang beschikbaar die de daarop aangesloten belasting afschakelt bij accu bedrijf. Voorbeeld: een elektrische boiler, die alleen mag werken als het aggregaat draait of wanneer walspanning beschikbaar is. Praktisch onbegrensd vermogen dankzij parallel schakeling.

### PowerAssist: doe meer met Uw aggregaat en walstroom: de meehelp functie van de Quattro

De Quattro werkt parallel met het aggregaat of de walaansluiting. Een tekort aan stroom wordt automatisch opgevangen: de Quattro haalt extra vermogen uit de accu en helpt mee. Een surplus aan stroom wordt gebruikt om de accu weer op te laden.

Met deze unieke functie is het 'walstroom probleem' voorgoed opgelost: afwasmachine, wasmachine, elektrisch koken: allemaal mogelijk op 16A walstroom, of zelfs nog minder. Bovendien kan een kleine aggregaat geïnstalleerd worden.

OMSCHRIJVING	ACCUSPANNING	VERMOGEN	LAADSTROOM	AFMETINGEN (HXBXD)	GEWICHT (KG)	PRIJS
<b>VIQUA123020010</b> Quattro 12/3000/120-50/50	12V	3000VA	120A	362 x 258 x 218	19.0	<b>2.141,00 A</b>
<b>VIQUA125020000</b> Quattro 12/5000/220-100/100	12V	5000VA	220A	470 x 350 x 280	34.0	<b>3.334,00 A</b>
<b>VIQUA243020010</b> Quattro 24/3000/70-50/50	24V	3000VA	70A	362 x 258 x 218	19.0	<b>2.054,00 A</b>
<b>VIQUA245021010</b> Quattro 24/5000/120-100/100	24V	5000VA	120A	444 x 328 x 240	30.0	<b>2.814,00 A</b>
<b>VIQUA242505010</b> Quattro-II 24/5000/120-50/50	24V	5000VA	120A	607 x 330 x 149	31.0	<b>2.491,00 A</b>
<b>VIQUA248020010</b> Quattro 24/8000/200-100/100	24V	8000VA	200A	470 x 350 x 280	41.0	<b>3.552,00 A</b>
<b>VIQUA485021010</b> Quattro 48/5000/70-100/100	48V	5000VA	70A	444 x 328 x 240	29.0	<b>2.321,00 A</b>
<b>VIQUA482504010</b> Quattro-II 48/5000/70-50/50	48V	5000VA	70A	565 x 320 x 149	31.0	<b>2.030,00 A</b>
<b>VIQUA488024000</b> Quattro 48/8000/110-100/100	48V	8000VA	110A	470 x 350 x 280	41.0	<b>3.064,00 A</b>
<b>VIQUA481030010</b> Quattro 48/10000/140-100/100	48V	10000VA	140A	470 x 350 x 280	45.0	<b>3.660,00 A</b>
<b>VIQUA483150000</b> Quattro 48/15000/200-100/100	48V	15000VA	200A	572 x 488 x 344	72.0	<b>4.809,00 A</b>
<b>VIREC020005010</b> Digital Multi Control 200/200A				65 x 120 x 40		<b>149,00 A</b>

## Stroomtransformatoren voor MultiPlus-II

Stroomtransformator 100A:50mA voor MultiPlus-II/MultiGrid-II om PowerControl en PowerAssist te implementeren en om zelfverbruik met externe stroomaftasting te optimaliseren. Raadpleeg MultiPlus-II gegevensblad voor meer details.

Merk op dat er twee types zijn:

- CTR11xxxx heeft een contactbusaansluiting
- CTR12xxxx heeft een draaendeind

Beide types zijn beschikbaar met 1, 5 en 20 meter kabellengtes.

OMSCHRIJVING	LENGTE (M)	PRIJS
<b>VICTR110000500</b> Current Transformer 100A:50mA for Multiplus-II	1.0 meter	<b>39,00 A</b>
<b>VICTR110000550</b> Current Transformer 100A:50mA for Multiplus-II	5.0 meter	<b>44,00 A</b>
<b>VICTR110002050</b> Current Transformer 100A:50mA for Multiplus-II	20.0 meter	<b>79,00 A</b>
<b>VICTR120000500</b> Current Transformer 100A:50mA for MultiPlus-II - Wire-end	1.0 meter	<b>39,00 A</b>
<b>VICTR120000550</b> Current Transformer 100A:50mA for MultiPlus-II - Wire-end	5.0 meter	<b>44,00 A</b>
<b>VICTR120002050</b> Current Transformer 100A:50mA for MultiPlus-II - Wire-end	20.0 meter	<b>79,00 A</b>

## Scheidingstrafo's

Omnisbaar in professionele scheepsinstallaties. Voorkomt elektrolytische corrosie en zorgt voor een veilig elektrisch systeem. Ringkern transformatoren zorgen voor een 'stille' werking en hoge efficiency. Softstart is een standaard voorziening in de scheidingstransformator. Softstart zorgt ervoor dat de stroom geleidelijk wordt ingeschakeld waardoor de walzekering niet overbelast wordt.

De 2000W versie is ALLEEN geschikt voor walaansluiting tot 10Amp.

Nu ook een scheidingstrafo met automatisch omschakeling tussen 115 en 230V ingangsspanning. Deze autotransformator zorgt er zelf voor dat het juiste voltage gekozen wordt en altijd dezelfde uitgangsspanning geeft.

OMSCHRIJVING	VERMOGEN	SPANNING	AFMETINGEN (HXBXD)	GEWICHT (KG)	PRIJS
<b>VIITR040202041</b> Isolation Trans. 2000W 115/230V	2000W	115/230V	375 x 214 x 110	10.0	<b>424,00 A</b>
<b>VIITR040362041</b> Isolation Trans. 3600W 115/230V	3600W	115/230V	362 x 258 x 218	23.0	<b>638,00 A</b>
<b>VIITR050362041</b> Isolation Trans. 3600W auto 115/230V	3600W	115/230V auto	362 x 258 x 218	23.0	<b>674,00 A</b>
<b>VIITR000702001</b> Isolation Trans. 7000W 230V	7000W	230V	362 x 258 x 218	30.0	<b>871,00 A</b>

Handig  
overzicht





### Autotransformers

Een Autotransformator kan worden gebruikt voor verhogings-, verlagings- en fasesplitsingscompensatie van de uitgangsspanning. De verhogings- en verlagingsfuncties zijn redelijk eenvoudig, maar de fasesplitsingscompensatie van de uitgangsspanning kan iets meer aandacht vereisen

	OMSCHRIJVING	SPANNING	MAX. VERMOGEN	PRIJS
<b>VIITR000100001</b>	Autotransformer 120/240VAC-32A	120/240V	32A	<b>481,00 A</b>
<b>VIITR000100101</b>	Autotransformer 120/240VAC-100A	120/240V	100A	<b>543,00 A</b>

### Galvanische isolatoren

De galvanische isolator bestaat inwendig uit twee dioden die antiparallel geschakeld zijn. Dioden laten in deze schakeling spanning door in beide richtingen, maar pas boven een bepaalde drempelspanning.

De spanning, waarbij een diode gaat geleiden, is circa 1,4 Vdc. De isolator wordt direct achter de 230V aansluiting van uw boot geplaatst. Deze doorlaatspanning van de galvanische isolator is hoger dan het potentiaal verschil tussen metalen. Hierdoor zal deze spanning niet voor geleiding kunnen zorgen en daarmee voorkomt de galvanische isolator dat er een elektrolytische stroom ontstaat. Is er echter een (hogere) foutspanning in het wisselstroomcircuit, dan zullen de dioden de stroom doorlaten en zal de aardlekschakelaar de stroomkring verbreken.

	OMSCHRIJVING	TYPE	AFMETINGEN (HXBXD)	GEWICHT (KG)	PRIJS
<b>VIGDI000016000</b>	Galvanic Isolator VDI-16	VDI-16	60 x 120 x 200	1.0	<b>117,00 A</b>
<b>VIGDI000032000</b>	Galvanic Isolator VDI-32	VDI-32	63 x 164 x 235	2.0	<b>266,00 A</b>
<b>VIGDI000064000</b>	Galvanic Isolator VDI-64	VDI-64	64 x 164 x 224	2.0	<b>326,00 A</b>

## VICTRON ENERGY?

*Chris, Peter en Fred zitten klaar voor al je vragen!*



### Orion-Tr DC-DC Converters galvanisch gescheiden

	OMSCHRIJVING	INGANG-SPANNING	UITGANG-SPANNING	VERMOGEN	AFM. (HXBXD)	GEWICHT (KG)	PRIJS
<b>VIORI121210110R</b>	Orion-Tr 12/12-9A (110W)	8-17V	10-15V	110W	100 x 113 x 47	0.6	<b>68,00 A</b>
<b>VIORI121222110</b>	Orion-Tr 12/12-18A (220W)	8-17V	10-15V	220W	130 x 186 x 70	1.3	<b>122,00 A</b>
<b>VIORI121240110</b>	Orion-Tr 12/12-30A (360W)	9-18V	12,5V	360W	130 x 186 x 80	1.8	<b>215,00 A</b>
<b>VIORI122410110</b>	Orion-Tr 12/24-5A (120W)	8-17V	20-30V	120W	100 x 113 x 47	0.6	<b>68,00 A</b>
<b>VIORI122424110</b>	Orion-Tr 12/24-10A (240W)	8-17V	20-30V	240W	130 x 186 x 70	1.3	<b>122,00 A</b>
<b>VIORI122441110</b>	Orion-Tr 12/24-15A (360W)	9-18V	24V	360W	130 x 186 x 80	1.8	<b>215,00 A</b>
<b>VIORI241210110R</b>	Orion-Tr 24/12-9A (110W)	16-35V	10-15V	110W	100 x 113 x 47	0.6	<b>68,00 A</b>
<b>VIORI241224110</b>	Orion-Tr 24/12-20A (240W)	16-35V	10-15V	240W	130 x 186 x 70	1.3	<b>122,00 A</b>
<b>VIORI241240110</b>	Orion-Tr 24/12-30A (360W)	16-35V	10-15V	360W	130 x 186 x 80	1.8	<b>215,00 A</b>
<b>VIORI242410110R</b>	Orion-Tr 24/24-5A (120W)	16-35V	20-30V	120W	100 x 113 x 47	0.6	<b>68,00 A</b>
<b>VIORI242428110</b>	Orion-Tr 24/24-12A (280W)	16-35V	20-30V	280W	130 x 186 x 70	1.3	<b>122,00 A</b>
<b>VIORI242441110</b>	Orion-Tr 24/24-17A (400W)	16-35V	20-30V	400W	130 x 186 x 70	1.6	<b>215,00 A</b>
<b>VIORI244810110</b>	Orion-Tr 24/48-2,5A (120W)	16-35V	40-60V	120W	100 x 113 x 47	0.6	<b>68,00 A</b>
<b>VIORI244828110</b>	Orion-Tr 24/48-6A (280W)	16-35V	40-60V	280W	130 x 186 x 70	1.3	<b>122,00 A</b>
<b>VIORI244841110</b>	Orion-Tr 24/48-8,5A (400W)	20-35V	40-60V	400W	130 x 186 x 70	1.6	<b>215,00 A</b>
<b>VIORI481210110</b>	Orion-Tr 48/12-9A (110W)	32-70V	10-15V	110W	100 x 113 x 47	0.6	<b>68,00 A</b>
<b>VIORI481224110</b>	Orion-Tr 48/12-20A (240W)	32-70V	10-15V	240W	130 x 186 x 70	1.3	<b>122,00 A</b>
<b>VIORI481240110</b>	Orion-Tr 48/12-30A (360W)	40-70V	10-15V	360W	130 x 186 x 80	1.8	<b>215,00 A</b>
<b>VIORI482410110</b>	Orion-Tr 48/24-5A (120W)	32-70V	20-30V	120W	100 x 113 x 47	0.6	<b>68,00 A</b>
<b>VIORI482428110</b>	Orion-Tr 48/24-12A (280W)	32-70V	20-30V	280W	130 x 186 x 70	1.3	<b>122,00 A</b>
<b>VIORI482441110</b>	Orion-Tr 48/24-16A (380W)	40-70V	20-30V	380W	130 x 186 x 70	1.6	<b>215,00 A</b>
<b>VIORI484810110</b>	Orion-Tr 48/48-2,5A (120W)	32-70V	40-60V	120W	100 x 113 x 47	0.6	<b>68,00 A</b>
<b>VIORI484828110</b>	Orion-Tr 48/48-6A (280W)	32-70V	40-60V	280W	130 x 186 x 70	1.3	<b>122,00 A</b>
<b>VIORI484841110</b>	Orion-Tr 48/48-8A (380W)	40-70V	40-60V	380W	130 x 186 x 70	1.6	<b>215,00 A</b>

In Grou vind je de echte experts

Kwaliteit uit Grou

## Orion-Tr DC-DC Converters niet galvanisch gescheiden

OMSCHRIJVING	INGANG-SPAN- NING	UITGANG-SPAN- NING	VERMOGEN	AFM. (HXBXD)	GEWICHT (KG)	PRIJS
<b>VIORI122408020</b> Orion 12/24-8A	9-18V	24V	8A	45 x 90 x 115	0.3	<b>57,00 A</b>
<b>VIORI122410020</b> Orion 12/24-10A	9-18V	20-30V	10A	45 x 90 x 125	0.4	<b>66,00 A</b>
<b>VIORI122420020</b> Orion 12/24-20A	9-18V	20-30V	20A	65 x 88 x 195	0.9	<b>150,00 A</b>
<b>VIORI241205200R</b> Orion-Tr 24/12-5	18-35V	12.7V	5A	53 x 51 x 27	0.1	<b>16,00 A</b>
<b>VIORI241210200R</b> Orion-Tr 24/12-10	18-35V	12.5V	10A	73 x 94 x 37	0.2	<b>35,00 A</b>
<b>VIORI241215200R</b> Orion-Tr 24/12-15	18-35V	12.5V	15A	73 x 94 x 45	0.3	<b>40,00 A</b>
<b>VIORI241220200R</b> Orion-Tr 24/15-20	18-35V	12.5V	20A	73 x 94 x 45	0.3	<b>45,00 A</b>
<b>VIORI241225020</b> Orion 24/12-25A	18-35V	10-15V	25A	65 x 88 x 160	0.7	<b>73,00 A</b>
<b>VIORI241240021</b> Orion 24/12-40A	18-35V	10-15V	40A	65 x 88 x 185	0.85	<b>99,00 A</b>
<b>VIORI241270020</b> Orion 24/12-70A	18-35V	10-15V	70A	65 x 88 x 195	0.9	<b>133,00 A</b>
<b>VIORI241270030</b> Orion 24/12-70A met boutklemmen	18-35V	10-15V	70A	65 x 88 x 195	0.9	<b>133,00 A</b>



## Orion DC-DC Converters niet galvanisch gescheiden IP67

Volledig ingekapseld: waterdicht, schokbestendig en beveiligd tegen ontsteking. Water, olie of vuil kunnen de Orion IP67 DC-DC omvormer niet beschadigen. De behuizing is gemaakt van aluminium en de elektronica is in hars gegoten.

OMSCHRIJVING	INGANG-SPAN- NING	UITGANG-SPAN- NING	VERMOGEN	AFM. (HXBXD)	GEWICHT (KG)	PRIJS
<b>VIORI241205260</b> Orion IP67 24/12-5 (60W)	15-40V	12V	5A (60W)	25 x 43 x 20	0.1	<b>21,00 A</b>
<b>VIORI241210260</b> Orion IP67 24/12-10 (120W)	15-40V	12V	10A (120W)	74 x 74 x 32	0.4	<b>33,00 A</b>
<b>VIORI241220260</b> Orion IP67 24/12-20 (240W)	15-40V	12V	20A (240W)	74 x 74 x 32	0.45	<b>43,00 A</b>
<b>VIORI122421226</b> Orion IP67 12/24-50 (1200W)	9-18V	20-30V	50A (1200W)	340 x 127 x 63	3.05	<b>262,00 A</b>
<b>VIORI241221226</b> Orion IP67 24/12-100 (1200W)	15-40V	12V	100A (1200W)	265 x 127 x 63	2.15	<b>219,00 A</b>

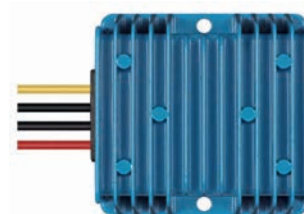

## Buck-Boost DC-DC converter

De 50A Buck-Boost DC-DC converter is een DC-DC converter voor het laden van een 12/24V service-accu in voertuigen met een intelligente dynamo.

Doordat deze dynamo's (aangestuurd door de voertuigelektronica bij Euro 5 en 6 motoren) met draaiende motor vaak niet een continu correcte laadspanning afgeven, is een DC-DC converter noodzakelijk om de service-accu goed te laden.

Om de startaccu van het voertuig te sparen, zal de 50A Buck-Boost DC-DC converter pas stroom leveren zodra de motor draait. Dit is mogelijk door de ingebouwde motorloopdetectie. In plaats van deze detectie kan de 50A Buck-Boost DC-DC converter ook worden ingeschakeld via een programmeerbare input.

OMSCHRIJVING	TYPE	AFMETINGEN (HXBXD)	GEWICHT (KG)	PRIJS
<b>VIORI303025000</b> Buck-Boost DC-DC converter 25A	25A	165 x 120 x 30	0.9	<b>578,00 A</b>
<b>VIORI303050000</b> Buck-Boost DC-DC converter 50A	50A	213 x 120 x 30	1.1	<b>718,00 A</b>
<b>VIORI303100000</b> Buck-Boost DC-DC converter 100A	100A	288 x 162 x 50	4.0	<b>1.256,00 A</b>
<b>VIORI121217040</b> Orion XS 12/12-50A DC-DC battery charger				<b>350,00 A</b>
<b>VIASS000200100</b> CAN-bus temperatuur sensor voor buck-boost DC-DC converter				<b>140,00 A</b>



## Filax 2 omschakelautomaat

De Filax is een ultrasnelle omschakelautomaat die is ontwikkeld voor het schakelen van gevoelige apparatuur, zoals bijvoorbeeld een computer, van de ene AC bron naar de andere. De voorkeur voeding zal over het algemeen een generator of walstroom zijn en de alternatieve voeding een omvormer. Dankzij de zeer korte omschakeltijd (20 milliseconden) van de Filax zal alle apparatuur zonder onderbrekingen blijven functioneren. De Filax is niet ontworpen voor 'zware' apparatuur zoals wasmachines of elektrische motoren.

OMSCHRIJVING	AFMETING (HXBXD)	GEWICHT (KG)	PRIJS
<b>VISDFI0000000</b> Filax-2 230V/50Hz-240V/60Hz	120 x 255 x 75	0.8	<b>306,00 A</b>
<b>VISDFI0000110</b> Filax-2 110V/50Hz-120V/60Hz	120 x 255 x 75	0.8	<b>306,00 A</b>



Vraag  
om infor-  
matie





## VE Transfer Switches

De VE Transferschakelaar schakelt automatisch tussen verschillende stroombronnen: tussen een aggregaat en walstroom, tussen een omvormer en een aggregaat of tussen een omvormer en walstroom. De VE Transferschakelaar heeft twee ingangen en een uitgang. Het schakelt automatisch het beschikbare AC-vermogen door naar de uitgang.

De VE Transferschakelaar is beschikbaar in twee modellen:

- 5 kVA, enkelfasig, 200 - 250 VAC
- 10 kVA, enkelfasig, 200 - 250 VAC

	OMSCHRIJVING	AFMETING (HXBXD)	GEWICHT (KG)	PRIJS
VICOS230502100	VE Transfer Switch 5kVA/230V	175 x 215 x 120	1.4	330,00 A
VICOS230103100	VE Transfer Switch 10kVA/230V	175 x 215 x 120	1.5	409,00 A

Naast een assortiment van ANL-, MIDI- en MEGA-zekeringen heeft Victron ook drie verschillende types van zekeringshouders uitgebracht:

- Eenvoudige enkelvoudige zekeringshouders voor elk van de bovenvermelde zekeringstypes
- Een zekeringshouder in zes standen, enkel MEGA-zekeringen
- Modulaire enkelvoudige zekeringshouders, enkel voor MEGA-zekeringen.

Extra  
info

Met een optioneel verzamelrail-accessoire om op efficiënte manier meerdere zekeringen samen te verbinden



## MIDI-fuse

	OMSCHRIJVING	AMPERAGE	VOOR SYSTEMEN MAX.	AANTAL IN VERPAKKING	PRIJS
VICIP132060010	MIDI-fuse 60A/32V	60A	32V	5	12,00 A
VICIP132080010	MIDI-fuse 80A/32V	80A	32V	5	12,00 A
VICIP132100010	MIDI-fuse 100A/32V	100A	32V	5	12,00 A
VICIP132125010	MIDI-fuse 125A/32V	125A	32V	5	12,00 A
VICIP132150010	MIDI-fuse 150A/32V	150A	32V	5	12,00 A
VICIP132200010	MIDI-fuse 200A/32V	200A	32V	5	12,00 A
VICIP133030010	MIDI-fuse 30A/58V for 48V products	30A	58V	1	11,00 A
VICIP133040010	MIDI-fuse 40A/58V for 48V products	40A	58V	1	11,00 A
VICIP133050010	MIDI-fuse 50A/58V for 48V products	50A	58V	1	11,00 A
VICIP133060010	MIDI-fuse 60A/58V for 48V products	60A	58V	1	13,00 A
VICIP133080010	MIDI-fuse 80A/58V for 48V products	80A	58V	1	13,00 A
VICIP133100010	MIDI-fuse 100A/58V for 48V products	100A	58V	1	13,00 A
VICIP000050001	Fuse holder for MIDI-fuse				10,00 A

## MEGA-fuse

	OMSCHRIJVING	AMPERAGE	VOOR SYSTEMEN MAX.	AANTAL IN VERPAKKING	PRIJS
VICIP136060010	MEGA-fuse 60A/32V	60A	32V	5	16,00 A
VICIP136080010	MEGA-fuse 80A/32V	80A	32V	5	16,00 A
VICIP136100010	MEGA-fuse 100A/32V	100A	32V	5	16,00 A
VICIP136125010	MEGA-fuse 125A/32V	125A	32V	5	16,00 A
VICIP136150010	MEGA-fuse 150A/32V	150A	32V	5	16,00 A
VICIP136175010	MEGA-fuse 175A/32V	175A	32V	5	16,00 A
VICIP136200010	MEGA-fuse 200A/32V	200A	32V	5	16,00 A
VICIP136225010	MEGA-fuse 225A/32V	225A	32V	5	16,00 A
VICIP136250010	MEGA-fuse 250A/32V	250A	32V	5	16,00 A
VICIP136300010	MEGA-fuse 300A/32V	300A	32V	5	16,00 A
VICIP136400010	MEGA-fuse 400A/32V	400A	32V	5	25,00 A
VICIP136500010	MEGA-fuse 500A/32V	500A	32V	5	27,00 A
VICIP137125010	MEGA-fuse 125A/58V voor 48V producten	125A	58V	1	31,00 A
VICIP137200010	MEGA-fuse 200A/58V voor 48V producten	200A	58V	1	31,00 A
VICIP137250010	MEGA-fuse 250A/58V voor 48V producten	250A	58V	1	31,00 A
VICIP137300010	MEGA-fuse 300A/58V voor 48V producten	300A	58V	1	31,00 A
VICIP000100001	Fuse holder for MEGA-fuse				12,00 A
VICIP050060000	Fuse holder 6-way for MEGA-fuse				30,00 A
VICIP100200100	Modular fuse holder for Mega-fuse				38,00 A



## ANL-fuse

OMSCHRIJVING	AMPERAGE	VOOR SYSTEMEN MAX.	AANTAL IN VERPAKKING	PRIJS
VICIP106100000 Fuse holder for ANL-fuse				10,00 A
VICIP142400000 ANL-fuse 400A/80V voor 48V producten	400A	80V voor 48V products	1	10,00 A
VICIP142500000 ANL-fuse 500A/80V voor 48V producten	500A	80V voor 48V products	1	10,00 A
VICIP142300000 ANL-fuse 300A/80V voor 48V producten	300A	80V voor 48V products	1	10,00 A



## Busbars

Busbars worden gebruikt voor hoge verdeling van stroom en tegelijkertijd voorzien ze verbindingen voor accu's en/of DC-materiaal.

We bieden een aantal busbars met verschillend stroombereik en een verschillend aantal van verbindingssklemmen. Elke busbar is uitgerust met een afneembare beschermende bedekking.

OMSCHRIJVING	MAX. STROOM	MAX. VOLTAGE	AANTAL VERB. HV	AFMETINGEN	GEWICHT	PRIJS
VIVBB115021020 Busbar 150A 2P with 10 screws +cover	150A	70V	2	45 x 152.4 x 32 mm	0,3 kg	25,00 A
VIVBB115022020 Busbar 150A 2P with 20 screws +cover	150A	70V	2	45 x 232 x 32 mm	1 kg	38,00 A
VIVBB115040020 Busbar 150A 4P + cover	150A	70V	4	45 x 152.4 x 31.8 mm	0,2 kg	20,00 A
VIVBB115060020 Busbar 150A 6P + cover	150A	70V	6	45 x 231.7 x 31.8 mm	0,27 kg	30,00 A
VIVBB125020620 Busbar 250A 2P with 6 screws +cover	250A	70V	2	65 x 216 x 86 mm	0,25 kg	58,00 A
VIVBB125021220 Busbar 250A 2P with 12 screws +cover	250A	70V	2	48 x 237 x 70 mm	0,35 kg	66,00 A
VIVBB125040010 Busbar 250A 4P + cover	250A	70V	4	48 x 237 x 70 mm	0,45 kg	61,00 A
Vivbb125060020 Busbar 250A 6P + cover	250A	70V	6	48 x 237 x 70 mm	0,43 kg	66,00 A

OMSCHRIJVING	MAX. STROOM	MAX. VOLTAGE	AANTAL VERB. HV	AANTAL VERB. LV	AFMETINGEN	PRIJS
VIVBB160040010 Busbar 600A 4P + cover, 0,75 kg	600A	70V	4	8	65 x 216 x 86 mm	139,00 A
VIVBB160080010 Busbar 600A 8P + cover, 1,3 kg	600A	70V	8	8	65 x 327 x 86 mm	216,00 A



# We weten het zeker!

## Busbars voor zekeringhouders

OMSCHRIJVING	MAX. STROOM	AFMETINGEN	GEWICHT	PRIJS
VICIP100400060 Busbar to connect 5 CIP100200100	500A	5 x 40 x 180 mm	0,17 kg	41,00 A
VICIP100400070 Busbar to connect 6 CIP100200100	1500A	5 x 40 x 240 mm	0,49 kg	48,00 A



## RJ12 UTP kabels

Een kabel om de BMV-shunt aan te sluiten op de BMV-hoofdeenheid. Een RJ12-kabel wordt standaard geleverd met een BMV-batterijmonitor, maar als deze kabel te lang of te kort is, kan deze worden vervangen door een van deze kabels, lengtes verkrijgbaar van 0.3 tot 30 meter.

OMSCHRIJVING	LENGTE (M)	STEKKER	PRIJS
VIASS030066003 RJ12 UTP kabel 0,3 m	0.3	RJ12	9,00 A
VIASS030066009 RJ12 UTP kabel 0,9 m	0.9	RJ12	9,00 A
VIASS030066018 RJ12 UTP kabel 1,8 m	1.8	RJ12	9,00 A
VIASS030066030 RJ12 UTP kabel 3 m	3.0	RJ12	11,00 A
VIASS030066050 RJ12 UTP kabel 5 m	5.0	RJ12	17,00 A
VIASS030066100 RJ12 UTP kabel 10 m	10.0	RJ12	28,00 A
VIASS030066150 RJ12 UTP kabel 15 m	15.0	RJ12	33,00 A
VIASS030066300 RJ12 UTP kabel 30 m	30.0	RJ12	44,00 A



Combi Noord heeft een aantal informatieve websites waar onder andere handleidingen te downloaden zijn





### RJ45 UTP kabels

	OMSCHRIJVING	LENGTE (M)	STEKKER	PRIJS
VIASS030064900	RJ45 UTP kabel 0,3 m	0.3	RJ45	9,00 A
VIASS030064920	RJ45 UTP kabel 0,9 m	0.9	RJ45	9,00 A
VIASS030064950	RJ45 UTP kabel 1,8 m	1.8	RJ45	11,00 A
VIASS030064980	RJ45 UTP kabel 3 m	3	RJ45	13,00 A
VIASS030065000	RJ45 UTP kabel 5 m	5	RJ45	17,00 A
VIASS030065010	RJ45 UTP kabel 10 m	10	RJ45	20,00 A
VIASS030065020	RJ45 UTP kabel 15 m	15	RJ45	28,00 A
VIASS030065030	RJ45 UTP kabel 20 m	20	RJ45	33,00 A
VIASS030065050	RJ45 UTP kabel 30 m	30	RJ45	39,00 A



### VE.Direct kabels

VE.Direct kabels worden gebruikt om regelaars van zonnepanelen te koppelen en om informatie tussen batterijmonitoren en de blue power color panelen uit te wisselen.

	OMSCHRIJVING	LENGTE (M)	PRIJS
VIASS030530010	VE.Direct to USB interface		30,00 A
VIASS030530203	VE.Direct kabel 0,3 m	0.3	15,00 A
VIASS030530209	VE.Direct kabel 0,9 m	0.9	15,00 A
VIASS030530218	VE.Direct kabel 1,8 m	1.8	15,00 A
VIASS030530230	VE.Direct kabel 3 m	3	16,00 A
VIASS030530250	VE.Direct kabel 5 m	5	18,00 A
VIASS030530310	VE.Direct kabel 10 m	10	21,00 A
VIASS030531203	VE.Direct kabel 0,3 m	0.3 (aan 1 kant haakse aansluiting)	15,00 A
VIASS030531209	VE.Direct kabel 0,9 m	0.9 (aan 1 kant haakse aansluiting)	15,00 A
VIASS030531218	VE.Direct kabel 1,8 m	1.8 (aan 1 kant haakse aansluiting)	15,00 A
VIASS030531230	VE.Direct kabel 3 m	3 (aan 1 kant haakse aansluiting)	16,00 A
VIASS030531250	VE.Direct kabel 5 m	5 (aan 1 kant haakse aansluiting)	18,00 A
VIASS030531320	VE.Direct kabel 10 m	10 (aan 1 kant haakse aansluiting)	21,00 A



### Interfaces voor verbinding Victron met Victron

	OMSCHRIJVING	PRIJS
VIASS030550500	VE.Direct TX digital output cable	10,00 A
VIBMS800200104	SolidSwitch 104	42,00 A
VIASS030550220	Non-inverting remote on-off cable	16,00 A
VIASS030700000	VE.Can RJ45 terminator (bag of 2)	10,00 A
VIASS030520115	VE.Bus to VE.Can interface	151,00 A
VIASS030550120	Inverting remote on-off cable	17,00 A
VIASS030550200	Non inverting remote on-off cable	17,00 A
VIASS030550320	VE.Direct non-inverting remote on-off cable	20,00 A
VIASS030510120	VE.Bus BMS to BMS 12-200 alternator control cable	41,00 A
VIASS030550400	Skylla-i remote on-off cable	36,00 A
VIASS030065510	RJ45-splitter 1xRJ45 male/15cm cable/2x	20,00 A

### Interfaces voor verbinding Victron met een computer



	OMSCHRIJVING	PRIJS
VIASS030530010	VE.Direct to USB interface	30,00 A
VIASS030140030	Interface MK3-USB-C (VE.Bus to USB-C)*	64,00 A
VIASS030530030	VE.Direct to USB-C interface	30,00 A
VIASS030130010	Interface MK2-USB (alleen voor Phoenix laders)	83,00 A
VIASS030140000	Interface MK3-USB (VE.Bus to USB)	73,00 A
VIASS030532010	CANUSB interface	546,00 A



## Interfaces voor verbinding Victron met NMEA2000

OMSCHRIJVING	PRIJS
VIASS030520200 VE.CAN to NMEA2000 cable	75,00 A



## Interfaces voor data communicatie / industriële toepassingen

OMSCHRIJVING	PRIJS
VIASS030120210 Interface MK2.2b (VE.Bus to RS232)	58,00 A
VIASS030200000 RS232 to USB converter	31,00 A
VIASS030520500 VE.Direct to RS232 interface	29,00 A
VIASS030690000 VE.Can Power kabel voor VIBPP900600100	35,00 A



## Diversen

OMSCHRIJVING	PRIJS	
VICSE000100000 AC Current sensor	52,00 A	
VIASS000001000 Temperature sensor Quattro/PMP/Venus GX	22,00 A	
VIASS000020000 Temperature sensor type C	22,00 A	
VIASS000100000 Temperatuur sensor voor BMV-702 en BMV-712	33,00 A	
VIASS030537010 VE.Bus Smart dongle	100,00 A	
VIREL100100000 Anti-islanding relay UFR1001E	880,00 A	
VIREL300100000 Energy meter ET112 - 1 phase - max. 100A	67,00 A	
VIREL300300000 Energy meter ET340 - 3 phase - max. 65A	130,00 A	
VIREL200100000 Energy meter EM24 - 3 phase - max. 65A/phase RS485	185,00 A	
VIREL200200100 Energy meter EM24 - 3 phase - max. 65A/phase Ethernet	214,00 A	
VIREL200100100 Energy Meter EM540 - 3 phase - max 65A/phase	174,00 A	
VIREL200300100 Energy Meter VM-3P75CT - 3 phase - max	291,00 A	
VIASS030572018 RS485 to USB interface 1.8m	30,00 A	
VIASS030572050 RS485 to USB interface 5m	33,00 A	
VIASS300420200 Zigbee to USB converter	105,00 A	
VIASS300420100 Zigbee to RS485 converter	121,00 A	
OMSCHRIJVING	AFMETING	PRIJS
VIRCD000300200 Anti-islanding box 63A single and three	230 x 380 x 100 (hxbxd)	1.245,00 A



Altijd veel  
op voorraad

Kwaliteit  
uit Grou

## VE.Direct Bluetooth Dongle

Met de VE.Direct to Bluetooth Smart dongle kunt u uw BMV- of MPPT-gegevens laten weergeven op iOS- en Android-apparaten via de VictronConnect app. Bekijk de gegevens draadloos, zoals accustatus en vermogen van de zonnepanelen en andere handige gegevens.

De dongle kan gegevens lezen van alle producten met een VE.Direct-poort, zoals de BMV-70x-batterijmonitoren, Phoenix Inverters met VE.Direct-poort en MPPT Solar Charge Controllers.

Eén dongle heeft slechts één uitleesmogelijkheid.

OMSCHRIJVING	PRIJS
VIASS030536011 VE.Direct Bluetooth Smart dongle	42,00 A



## Kabels voor LiFePO4 Smart Lithium accu met ronde M8 aansluiting

OMSCHRIJVING	TYPE	LENGTE	AANTAL	PRIJS
VIASS030560100 Aansluitkabel LiFePO4 Smart Lithium accu 1 m	3-polig male naar female	1 m	2	35,00 A
VIASS030560200 Aansluitkabel LiFePO4 Smart Lithium accu 2 m	3-polig male naar female	2 m	2	37,00 A
VIASS030560300 Aansluitkabel LiFePO4 Smart Lithium accu 3 m	3-polig male naar female	3 m	2	40,00 A
VIASS030560500 Aansluitkabel LiFePO4 Smart Lithium accu 5 m	3-polig male naar female	5 m	2	45,00 A



## Complete walstroom aansluitkabelsets



	OMSCHRIJVING	MAXIMALE STROOM	DIAMETER (MM²)	LENGTE	PRIJS
VISHP302501500	Walstroom aansluitkabel 16A/15m	16A	3 x 2.5 mm²	15 m	179,00 A
VISHP302502500	Walstroom aansluitkabel 16A/25m	16A	3 x 2.5 mm²	25 m	242,00 A
VISHP304001500	Walstroom aansluitkabel 25A/15m	25A	3 x 4.0 mm²	15 m	230,00 A
VISHP306002500	Walstroom aansluitkabel 32A/25m	32A	3 x 6.0 mm²	25 m	448,00 A

## Toebehoren



	OMSCHRIJVING	PRIJS
VISHP301602000	Walstroom aansluiting contactdoos CE RVS 16A / 250V	101,00 A
VISHP303202000	Walstroom aansluiting contactdoos CE RVS 32A / 250V	131,00 A
VISHP301603000R	Walstroom aansluiting contactdoos CE Polyamide 16A / 250V	70,00 A
VISHP301604000	Plug 16A / 250V (2p/3w) voor walstroom aansluiting	80,00 A
VISHP303204000	Plug 32A / 250V (2p/3w) voor walstroom aansluiting	108,00 A
VISHP307700220	Adapter Cord 16A/250V Schuko/CEE	25,00 A
VISHP307700260	Adapter Cord 16A/250V CEE/Schuko	24,00 A
VISHP307700240	Splitter Cord 16A/250V CEE/2 x CEE	81,00 A
VISHP307700280	Adapter 16A naar 32A/250V CEE/CEE	35,00 A
VISHP307700300	Adapter 3-fase naar 1-fase	49,00 A

# COMBINOORD.NL

*Topkwaliteit, robuust, voor en door kenners*



## Victron Ekran GX

De Ekran GX vertegenwoordigt de volgende generatie in de GX-productfamilie. Met zijn complete reeks aansluitingen en interfaces, evenals een ingebouwd 7-inch touchscreen-display, is dit het krachtigste GX-apparaat tot nu toe en stelt u in staat om altijd perfecte controle over uw systeem te hebben, waar u ook bent en om de prestaties te maximaliseren.

Krijg eenvoudig toegang tot uw systeem via ons Victron Remote Management (VRM)-portaal, of open het rechtstreeks via het ingebouwde touchscreen, een multifunctioneel display (MFD) of onze VictronConnect-app dankzij de Bluetooth-mogelijkheid.

De Ekran GX is de opvolger van de Color Control GX.

	VOLTAGE	POWER - DISPLAY ON (100% BRIGHTNESS)	POWER - DISPLAY OFF	AFMETING (H X B X D)	PRIJS
VIBPP900480100	8 – 70V DC	6.2W @ 12V   6.6W @ 24V   7.4W @ 48V	2.6W @ 12V   3.0W @ 24V   3.7W @ 48V	124 x 187 x 29.8 mm	667,00 A

## Panelen



	OMSCHRIJVING	AFMETINGEN (HXBXD)	PRIJS
VIDMC000200010R	Digital Multi Control 200/200A GX (90° met RJ45)	65 x 120 x 40	132,00 A
VIREC020005010	Digital Multi Control 200/200A	65 x 120 x 40	149,00 A
VIREC010001110	Phoenix Charger Control	65 x 120 x 40	80,00 A
VIREC030001210	Phoenix Inverter Control	65 x 60 x 40	93,00 A
VIREC040010210R	Phoenix Inverter Control VE.Direct	65 x 60 x 40	22,00 A
VISDRPCSV	Lader Switch	65 x 60 x 40	122,00 A
VISDRPSKC	Skylla Control	65 x 120 x 40	166,00 A
VIREC000300010R	Skylla-i Control GX (90° RJ45)	65 x 120 x 40	139,00 A
VIBPA000100010R	Battery Alarm GX	65 x 120 x 40	62,00 A



## Victron Cerbo CX + GX Touch

Met dit communicatiecentrum heeft u altijd de perfecte controle over uw systeem, waar u ook bent, en kunt u de prestaties maximaliseren. Maak eenvoudig verbinding via ons Victron Remote Management (VRM)-portal, of krijg rechtstreeks toegang via de aparte GX Touch, een multifunctioneel scherm (MFD) of onze VictronConnect-app dankzij de toegevoegde Bluetooth-functionaliteit. Deze nieuwste toevoeging aan de GX-serie combineert het beste van connectiviteit en herdefinieert slimme energieoplossingen in alle opzichten.

De GX Touch is het bijbehorende display van de Cerbo GX. Deze touchscreens bieden een volledig en real time overzicht van de installatie en zorgen ervoor dat instellingen in een mum van tijd aan te passen zijn. Diens eenvoudige installatie biedt veel flexibiliteit bij het creëren van een fris en helder dashboard: het super dunne, waterdichte ontwerp is te monteren bovenop het dashboard zonder dat hiervoor uitsparingen gezaagd hoeven te worden en is simpel aan te sluiten met slechts één kabel.

Handig  
overzicht



OMSCHRIJVING	PRIJS
<b>VIBPP900450120</b> Victron Cerbo-S GX	232,00 A
<b>VIBPP900450100</b> Victron Cerbo GX	309,00 A
<b>VIBPP900455050</b> Victron GX Touch 50	235,00 A
<b>VIBPP900455070</b> Victron GX Touch 70	346,00 A
<b>VIBPP900465050</b> GX Touch 50 Wall Mount	16,00 A
<b>VIBPP900465070</b> GX Touch 70 Wall Mount	22,00 A
<b>VIBPP900460050</b> GX Touch 50 adapter for CCGX cut-out	26,00 A

## Modem & GPS accessoires voor GX devices

De GX GSM en GX LTE 4G zijn mobiele modems voor ons GX-assortiment monitoring producten. Ze bieden een mobiele internetverbinding voor het systeem en verbinding met de VRM Portal.

Er zijn meerdere modellen, raadpleeg de handleiding om te zien welk model het beste past bij de beschikbare mobiele netwerkbanden in uw regio.

Ze bevatten beide een ingebouwde GPS-ontvanger. Wanneer de optionele GPS-antenne is geïnstalleerd, kan het systeem zowel worden gevolgd als geo-fenced op het VRM-portal.

OMSCHRIJVING	PRIJS
<b>VIASS030538010</b> VE.Direct LoRaWAN EU863-870 module	94,00 A
<b>VIGSM100100400</b> GX LTE 4G-E - 2G, 3G en 4G cellular modem	236,00 A
<b>VIGSM900100100</b> Outdoor 2G/3G GSM Antenne voor GX GSM	32,00 A
<b>VIGSM900100400</b> Outdoor 4G GSM Antenna (LTE)	32,00 A
<b>VIGSM900200100</b> Active GPS Antenne	32,00 A
<b>VIAANT100200100</b> Outdoor LTE-M wall-mount antenna	55,00 A
<b>VIAANT100200200</b> Outdoor LTE-M puck antenna	60,00 A



## Bevestigingsbeugels

OMSCHRIJVING	VOOR	AFMETING/LENGTE	PRIJS
<b>VIASS050300010</b> Wandmontagedoos voor GX panelen met 90° RJ45 sockets	GX panelen met 90° RJ45 sockets	80 x 150 x 50	27,00 A
<b>VIASS050400000</b> Wandmontagedoos voor Color Control GX	Color Control GX	165 x 135 x 65	36,00 A
<b>VIASS050500000</b> Wandmontagedoos voor BMV óf MPPT Control	BMV óf MPPT Control	130 x 85 x 45	25,00 A
<b>VIASS050600000</b> Wandmontagedoos voor Color Control GX met BMV óf MPPT Control	Color Control GX met BMV óf MPPT Control	245 x 135 x 65	40,00 A
<b>VIASS060000100</b> USB verlengkabel 3m voor Color Control GX i.c.m. wandmontagedoos	Color Control GX i.c.m. wandmontagedoos	0.3 m	8,00 A



## GX producten

Met dit gloednieuwe communicatiecentrum heeft u altijd de perfecte controle over uw systeem, waar u ook bent, en kunt u de prestaties maximaliseren. Maak eenvoudig verbinding via ons Victron Remote Management (VRM)-portal, of krijg rechtstreeks toegang via de aparte GX Touch, een multifunctioneel scherm (MFD) of onze VictronConnect-app dankzij de toegevoegde Bluetooth-functionaliteit. Deze nieuwste toevoeging aan de GX-serie combineert het beste van connectiviteit en herdefinieert slimme energieoplossingen in alle opzichten.

OMSCHRIJVING	PRIJS
<b>VIBPP900450100</b> Victron Cerbo GX	309,00 A
<b>VIBPP900455050</b> Victron GX Touch 50	235,00 A
<b>VIBPP900455070</b> Victron GX Touch 70	346,00 A
<b>VIBPP010300100R</b> Color Control GX Retail	462,00 A
<b>VIBPP900100200</b> CCGX WiFi module simple	24,00 A
<b>VIBPP900200300</b> CCGX WiFi module long range (Netgear AC1200)	142,00 A





## BMV batterij monitoren

De BMV-7xx serie is een geavanceerd monitor systeem met een zeer nauwkeurige meting van de accuspanning en de laadstroom.

### Standaardinformatie:

- Accuspanning
- Ontlaadstroom van de accu
- Laadtoestand: in Ampère-uur(Ah) of in %
- Instelbaar onder- en overspanningalarm.

De BMV-702 heeft dezelfde eigenschappen als de BMV-700 met het verschil dat de BMV-702 ook de spanning van een tweede bank uit kan lezen. Tevens heeft de BMV-702 de mogelijkheid tot "midpoint measuring" wat inhoud dat het 12V gedeelte bij een 24V set gemeten kan worden. Dit geeft een juist indicatie van de beide condities van accu's die in serie geschakeld zijn. Wanneer het verschil tussen de in serie geschakelde accu's te groot is, zal een alarm worden weergegeven.

De BMV-712 Smart is de eerste batterijmonitor met ingebouwde Bluetooth en deze is dus klaar voor het Internet of Things (IoT) -tijdperk. Bluetooth is inmiddels geïmplementeerd in de meeste andere Victron Energy-producten. Draadloze communicatie tussen producten zal systeminstallaties vereenvoudigen en de prestaties verbeteren.

Download de Victron Bluetooth-app en gebruik een smartphone of een ander Bluetooth-apparaat om:

- Instellingen aan te passen,
- Bewaak alle belangrijke gegevens op één scherm,
- Bekijk historische gegevens
- Update de software wanneer nieuwe functies beschikbaar komen

**Wordt compleet geleverd met 10 meter kabel, vierkante- en rode frontring.**

	OMSCHRIJVING	AFMETING (HXBXD)	GEWICHT (KG)	PRIJS
<b>VIBAM020700000R</b>	Battery Monitor BMV-700 retail verpakking	65 x 65 x 30	0.3	<b>124,00</b> A
<b>VIBAM010702000R</b>	Battery Monitor BMV-702	65 x 65 x 30	0.3	<b>154,00</b> A
<b>VIBAM010702200R</b>	Battery Monitor BMV-702 black	65 x 65 x 30	0.3	<b>154,00</b> A
<b>VIBAM030712000</b>	Battery Monitor BMV-712 Smart	65 x 65 x 30	0.3	<b>178,00</b> A
<b>VIBAM030712200R</b>	Battery Monitor BMV 712 Smart black	65 x 65 x 30	0.3	<b>178,00</b> A
<b>VIBAM010700100</b>	Battery Monitor BMV-700H	65 x 65 x 30	0.3	<b>569,00</b> A
<b>VIBAM030710100</b>	Battery Monitor BMV-710H Smart	65 x 65 x 30	0.3	<b>596,00</b> A
<b>VIASS000100000</b>	Temperatuur sensor voor BMV-702 en BMV-712			<b>33,00</b> A
<b>VIASS030536011</b>	VE.Direct Bluetooth Smart dongle			<b>42,00</b> A



## SmartShunt

De SmartShunt is een alles-in-een batterijmonitor, enkel zonder een beeldscherm. Uw telefoon werkt als het beeldscherm. De SmartShunt maakt via Bluetooth verbinding met de VictronConnect-app op uw telefoon (of tablet) en u kan gemakkelijk alle gecontroleerde batterijparameters lezen zoals oplaadstatus, duurtijd, historische informatie en veel meer.

De SmartShunt kan ook verbonden worden met en gelezen worden door een GX-toestel. Verbinding met de SmartShunt wordt gemaakt via een VE.Direct-kabel.

De SmartShunt is een goed alternatief voor een BMV batterijmonitor, vooral voor systemen waar batterijcontrole nodig is maar minder bedrading en warboel gewenst is. De SmartShunt is uitgerust met Bluetooth, een VE.Direct-poort en een verbinding die gebruikt kan worden om: een tweede batterij te controleren, voor middelpuntcontrole of een temperatuursensor.

	OMSCHRIJVING	TYPE	PRIJS
<b>VISHU065150050</b>	Smartshunt 500A/50mV IP65	500A/50mV	<b>125,00</b> A
<b>VISHU065210050</b>	Smartshunt 1000A/50mV IP65	1000A/50mV	<b>207,00</b> A
<b>VISHU065220050</b>	Smartshunt 2000A/50mV IP65	2000A/50mV	<b>282,00</b> A
<b>VISHU050150050</b>	Smartshunt 500A/50mV	500A/50mV	<b>125,00</b> A
<b>VISHU050210050</b>	Smartshunt 1000A/50mV	1000A/50mV	<b>207,00</b> A
<b>VISHU050220050</b>	Smartshunt 2000A/50mV	2000A/50mV	<b>282,00</b> A

## GMDSS paneel en tankzenders

VE.Net is een informatiedata en controle systeem.

Door het koppelen van VE.Net modules aan één of meerder VE.Net modules is het mogelijk om diverse informatie op te vragen van bijvoorbeeld de Quattro, generator of tankinhoud. Dit kan tevens gekoppeld worden aan een GSM-module zodat vanaf een andere locatie uw schip per SMS of computer kunt controleren.

Een batterij monitor bestaat dus uit een paneel en de battery controller.

OMSCHRIJVING	AFMETINGEN (HXBXD)	PRIJS
<b>VIVPN000200000</b> VE.Net GMDSS paneel	65 x 120 x 40	<b>198,00 A</b>
<b>VIBPP900600100</b> VE.Can Resistive Tank Sender Adapter		<b>354,00 A</b>
<b>VIASS030690000</b> VE.Can Power kabel voor VIBPP900600100		<b>35,00 A</b>
<b>VIBPP920140100</b> GX Tank 140 module		<b>105,00 A</b>

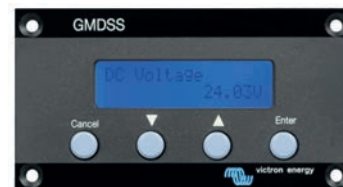

## Zwaardere shunt

Optioneel zijn zwaardere shunts te verkrijgen om deze aan de batterij monitoren te koppelen BMV602, BMV700 en VBC.

LET OP! Dit is alleen een losse shunt zonder print. De print van de batterijmonitor moet toegepast worden.

OMSCHRIJVING	AFMETINGEN (HXBXD)	PRIJS
<b>VISHU500050100</b> Shunt 500A/50mV	45 x 28 x 120	<b>28,00 A</b>
<b>VISHU102050200</b> Shunt 1000A/50mV	80 x 30 x 168	<b>93,00 A</b>
<b>VISHU202050200</b> Shunt 2000A/50mV	80 x 50 x 168	<b>145,00 A</b>
<b>VISHU602050200</b> Shunt 6000A/50mV	135 x 60 x 168	<b>255,00 A</b>



## GlobalLink 520

Victron is van mening dat inzicht in uw installatie een key-factor is bij het onderhouden en beheren van uw off-grid energieoplossingen. Off-grid zou niet offline moeten betekenen, daarom heeft Victron de GlobalLink 520 gecreëerd. Dit apparaat zal de eerste vijf jaar zonder maandelijkse kosten of abonnementen 4G LTE-M-connectiviteit naar al uw VE.Direct-apparaten brengen.

OMSCHRIJVING	PRIJS
<b>VIASS030543020</b> GlobalLink 520	<b>231,00 A</b>



## EV Charging Station NS

Het EV Charging Station NS heeft driefasige en enkelfasige capaciteiten. Het EV Charging Station levert een maximum van 22 kW AC in 3-fasen of 7,3 kW in enkelfasige modus.

Het apparaat is technisch identiek aan het EV Charging Station, maar met een nieuw modern ontwerp, beschikbaar in 3 kleuren en zonder het ingebouwde LCD-scherm. Initiële installatie, instelling en bewaking wordt uitgevoerd vanuit VictronConnect via Bluetooth en/of de geïntegreerde web interface via een WiFi-toegangspunt of een WiFi LAN.

Het is mogelijk de lader volledig te integreren en op afstand te monitoren via een Victron Energy GX-apparaat en VRM.

Niet alleen integreert dit EV Charging Station NS volledig met een Victron Energy GX-apparaat en VRM, wanneer je PV hebt (binnen het Victron ecosysteem), zonnepanelen hebt, kan het ook ingesteld worden om overtollige energie van de zon te gebruiken voor het laden van je auto. Manuele en geplande modi bieden zelfs meer flexibiliteit om te reageren op de noden van de EV, afhankelijk van het systeem.

Het heeft een volledig programmeerbare RGB Lichtring rond de laadpoort dat meerdere lichteffecten toont, afhankelijk van de stroomstatus (ontkoppeld, ladend, geladen, enz.) om snel de apparaatstatus te bepalen.



OMSCHRIJVING	AFMETINGEN (HXBXD)	GEWICHT (KG)	PRIJS
<b>VIEVC300400300</b> EV Charging station	390 x 300 x 150	3	<b>669,00 A</b>
<b>VIEVC200300200</b> EV Charging station NS - blauw	372 x 292 x 122	3	<b>669,00 A</b>

OMSCHRIJVING	LENGTE	NOMINAAL VERMOGEN	PRIJS
<b>VIEVC703220300</b> Type 2 EV laad kabel	3m	22kW	<b>160,00 A</b>
<b>VIEVC200300310</b> Zwart front voor EV Charging station NS			<b>33,00 A</b>
<b>VIEVC200300410</b> Wit front voor EV Charging station NS			<b>33,00 A</b>





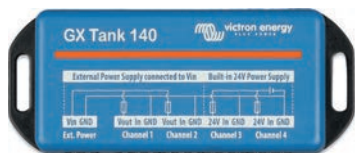

## GX Tank 140

De GX Tank 140 kan tot 4 tankniveausensoren aflezen. Het is een accessoire voor ons aanbod van GX-systeem bewakingsproducten, waarvan de Cerbo GX het meest gebruikte model is.

Tankniveaus kunnen zowel lokaal in het systeem afgelezen worden, zie schermbeelding, maar ook op afstand via ons VRM Portal.

De GX Tank is compatibel met zowel stroomensoren (4 tot 20 mA) als voltagesensoren (0 tot 10V). De aansluiting op het GX-apparaat is via USB, dit is ook hoe de GX Tank 140 voeding krijgt: er zijn geen extra voedingskabels nodig.

OMSCHRIJVING	PRIJS
VIBPP920140100 GX Tank 140 module	105,00 A



## Argo diodebrug

Met een laadstroomverdeler kunnen meerdere accu's gelijktijdig geladen worden met één dynamo. Tijdens het ontladen zijn de accu's gescheiden door de diodes. Wanneer bijvoorbeeld de accessoire accu ontladen wordt, zal de start accu volledig geladen blijven. Dankzij toepassing van efficiënte Schottky diodes is het spanningsverlies van de Argo laadstroomverdelers zeer laag.

OMSCHRIJVING	LAADSTROOM	AANTAL BATTERIEN	AFM. (LXBXH)	GEWICHT (KG)	PRIJS
VIARG080202000R Argodiode 80-2SC	80A	2	60 x 120 x 75	0.5	42,00 A
VIARG080201000R Argodiode 80-2AC	80A	2	60 x 120 x 90	0.6	53,00 A
VIARG100301000R Argodiode 100-3AC	100A	3	60 x 120 x 115	0.8	72,00 A
VIARG120201020R Argodiode 120-2AC	120A	2	60 x 120 x 115	0.8	81,00 A
VIARG140301020R Argodiode 140-3AC	140A	3	60 x 120 x 150	1.1	102,00 A
VIARG160201020 Argodiode 160-2AC	160A	2	60 x 120 x 150	1.1	96,00 A
VIARG180301020 Argodiode 180-3AC	180A	3	60 x 120 x 200	1.5	117,00 A

Fet, niet Fred



## Fet diodebrug

Het grote voordeel van FET (Field Effect Transistor) laadstroomverdelers is het zeer geringe spanningsverlies: minder dan 0,02V bij weinig stroom en 0,1V bij maximale stroom. De uitgangsspanning van de dynamo hoeft niet verhoogd te worden wanneer een Argo FET laadstroomverdeler wordt toegepast.

OMSCHRIJVING	LAADSTROOM	AANTAL BATTERIEN	AFM. (LXBXH)	GEWICHT (KG)	PRIJS
VIARG100201020R Argofet 100-2	100A	2	65 x 120 x 200	1.4	107,00 A
VIARG100301020R Argofet 100-3	100A	3	65 x 120 x 200	1.4	123,00 A
VIARG200201020R Argofet 200-2	200A	2	65 x 120 x 200	1.4	128,00 A
VIARG200301020R Argofet 200-3	200A	3	65 x 120 x 200	1.4	150,00 A



## Cyrix (intelligent combiner)

De Cyrix accuscheider is een door een microprocessor gestuurd relais voor zware toepassingen dat accu's automatisch parallel schakelt als één van de accu's de vooringestelde spanning heeft bereikt (waarmee wordt aangegeven dat de accu wordt opgeladen) en deze loskoppelt als de spanning onder het druppellaadniveau daalt (waarmee wordt aangegeven dat één of meer accu's worden ontladen). Cyrix accuscheiders zijn een uitstekend alternatief voor diodelaadstroomverdelers. De hoofdeigenschap is dat het spanningsverlies praktisch nihil is, waardoor de uitgangsspanning van dynamo's of acculaders niet verhoogd hoeft te worden.

OMSCHRIJVING	SYSTEEM	MAX. TOELAADBARE STROOM	AFMETINGEN (HXBXD)	GEWICHT (KG)	PRIJS
VICYR010120011 Cyrix-ct 12/24V-120A intelligent combiner	12V / 24V	120A	46 x 46 x 80	0.11	52,00 A
VICYR010230010 Cyrix-ct 12/24V-230A intelligent combiner	12V / 24V	230A	65 x 100 x 50	0.27	129,00 A
VICYR010400000 Cyrix-i 12/24V-400A intelligent combiner	12V / 24V	400A	78 x 102 x 110	0.9	275,00 A
VICYR020400000 Cyrix-i 24/48V-400A intelligent combiner	24V / 48V	400A	78 x 102 x 110	0.9	275,00 A
VICYR010120110R Cyrix-ct 12/24V-120A Battery combiner kit	12V / 24V	120A	46 x 46 x 80	0.11	104,00 A

## Diode Batterij Combiner

Diodebrug om twee separate accusetsets tot één voeding te combineren. Wordt gebruikt bij bijvoorbeeld backup voeding.

OMSCHRIJVING	LAADSTROOM	AANTAL BATTERIEN	AFM. (LXBXH)	GEWICHT (KG)	PRIJS
VIBCD000402000 BCD 402	40A	2	60 x 120 x 75	0.6	43,00 A
VIBCD000802000 BCD 802	80A	2	60 x 120 x 75	0.8	53,00 A



## Batterij protectie

De Battery Protect ontkoppelt de accu van niet-essentiële belastingen voordat de accu volledig is ontladen (waardoor de accu zou worden beschadigd) of voordat er onvoldoende vermogen over is om de motor te starten. De Battery Protect zorgt ervoor dat een deel van de gebruikers wordt uitgeschakeld bij te lage spanning.

Het Accu alarm is een klein en goedkoop alarmpaneel dat uw accubank in de gaten houdt. Het geeft zowel akoestisch als ook visuele alarmen af en beschikt over een potentiaalvrij contact met normaal open en normaal gesloten contacten.



	OMSCHRIJVING	SYSTEEM	MAX. CONTINUE LAADSTROOM	AFMETINGEN (HXBXD)	GEWICHT (KG)	PRIJS
VIBPR000065400	Battery Protect 12/24V 65A	12V / 24V	65A	40 x 48 x 106	0.2	43,00 A
VIBPR000100400	Battery Protect 12/24V-100A	12V / 24V	100A	59 x 42 x 115	0.6	63,00 A
VIBPR000220400	Battery Protect 12/24V-220A	12V / 24V	220A	62 x 123 x 120	0.8	104,00 A
VIBPR048100400	Battery Protect 48V-100A	48V	100A	62 x 123 x 120	0.8	142,00 A
VIBPR065022000	Smart Battery Protect 12/24V 65A	12V / 24V	65A	40 x 48 x 106	0.2	64,00 A
VIBPR110022000	Smart Battery Protect 12/24V-100A	12V / 24V	100A	59 x 42 x 115	0.6	84,00 A
VIBPR122022000	Smart Battery Protect 12/24V-220A	12V / 24V	220A	62 x 123 x 120	0.8	125,00 A
VIBPR110048000	Smart Battery Protect 48V-100A	48V	100A	62 x 123 x 120	0.8	163,00 A
VIBPA000100010R	Battery Alarm GX			65 x 120 x 40		57,00 A

## Batterij balancer

De Battery Balancer zorgt ervoor dat accu's, welke in serie met elkaar verbonden zijn, altijd dezelfde spanning hebben. Elke accu is verschillend en daardoor is er altijd een klein spanningsverschil. Door de spanning te meten is het mogelijk om het spanningsverschil tussen de eerste en tweede accu op te heffen, waardoor de levensduur van de accuset verlengd wordt.



	OMSCHRIJVING	AFMETING (HXBXD)	GEWICHT (KG)	PRIJS
VIBBA000100100	Battery Balancer	100 x 113 x 47	0.6	57,00 A

## Smart Battery Sense

Smart Battery Sense is een draadloze accuspannings- en temperatuurmeter voor Victron MPPT-zonneladers.

Accu's laden sneller op als de accuspannings- en temperatuurmeter wordt gebruikt; de laad efficiëntie wordt verbeterd en de levensduur van de accu verlengd.



	OMSCHRIJVING	PRIJS
VISBS050150200	Smart Battery Sense long range - tot 10 meter	42,00 A

## Victron accu's

Alle accu's zijn voorzien van vernikkeld koperen aansluitingen met gaten voor M8 bouten. De accu's zijn ontworpen conform zowel Europese CE als Amerikaanse UL richtlijnen.

Alle accu's zijn voorzien van een wereldwijde 2 jaar garantie.

## AGM accu's

De AGM range is door de zeer lage interne weerstand uitermate geschikt voor hoge stroom toepassingen zoals omvormers, boegschroeven, lieren en startmotoren. Capaciteit weergegeven in C20.

<b>Nominal capaciteit</b>	20u ontlading bij 25°C
<b>Float levensduur</b>	12 jaar bij 20°C
<b>Cyclus levensduur</b>	200 cycli bij 100% ontlading 400 cycli bij 50% ontlading 900 cycli bij 30% ontlading

	Floatbedrijf (V)	Cycle bedrijf Normaal (V)	Cycle Snelherlading (V)
Absorption		14.2 - 14.6	14.6 - 14.9
Float	13.5 - 13.8	13.5 - 13.8	13.5 - 13.8
Storage	13.2 - 13.5	13.2 - 13.5	13.2 - 13.5



	OMSCHRIJVING	TYPE ACCU	CAPACITEIT	AFM. (LXBXH)	GEWICHT (KG)	PRIJS
VIBAT406225084	AGM Deep Cycle accu 6V/240Ah	AGM 6V	240 Ah	320 x 176 x 247	31	332,00 A
VIBAT212070084	AGM Deep Cycle accu 12V/8Ah	AGM 12V	8 Ah	151 x 65 x 101	2.3	24,00 A
VIBAT212120086	AGM Deep Cycle accu 12V/14Ah	AGM 12V	14 Ah	151 x 98 x 101	4.4	42,00 A
VIBAT212200084	AGM Deep Cycle accu 12V/22Ah	AGM 12V	22 Ah	181 x 77 x 167	5.8	60,00 A
VIBAT412350084	AGM Deep Cycle accu 12V/38Ah	AGM 12V	38 Ah	197 x 165 x 170	15	141,00 A
VIBAT412550084	AGM Deep Cycle accu 12V/60Ah	AGM 12V	60Ah	229 x 138 x 227	18	162,00 A
VIBAT412800084	AGM Deep Cycle accu 12V/90Ah	AGM 12V	90Ah	350 x 167 x 183	27	239,00 A
VIBAT412101084	AGM Deep Cycle accu 12V/110Ah	AGM 12V	110 Ah	330 x 171 x 220	32	300,00 A
VIBAT412121084	AGM Deep Cycle accu 12V/130Ah	AGM 12V	130Ah	410 x 176 x 227	38	353,00 A
VIBAT412151084	AGM Deep Cycle accu 12V/165Ah	AGM 12V	165Ah	485 x 172 x 240	47	448,00 A
VIBAT412201084	AGM Deep Cycle accu 12V/220Ah	AGM 12V	220Ah	522 x 238 x 240	65	548,00 A



### AGM accu's voorzien van schroefdraad

**Nominal capaciteit:** 20u ontlading bij 25°C  
**Float levensduur:** 12 jaar bij 20°C  
**Cyclus levensduur:** 200 cycli bij 100% ontlading  
 400 cycli bij 50% ontlading  
 900 cycli bij 30% ontlading

	Floatbedrijf (V)	Cycle bedrijf Normaal (V)	Cycle Snelherlading (V)
Absorption		14.2 - 14.6	14.6 - 14.9
Float	13.5 - 13.8	13.5 - 13.8	13.5 - 13.8
Storage	13.2 - 13.5	13.2 - 13.5	13.2 - 13.5

OMSCHRIJVING	TYPE ACCU	CAPACITEIT	AFM. (LXBXH)	GEWICHT (KG)	PRIJS
<b>VIBAT41280085</b> AGM Deep Cycle accu met schroefdraad 12V/90Ah (M6)	AGM 12V	90Ah	350 x 167 x 183	27	<b>239,00</b> A
<b>VIBAT412101085</b> AGM Deep Cycle accu met schroefdraad 12V/110Ah (M8)	AGM 12V	110Ah	330 x 171 x 220	32	<b>285,00</b> A
<b>VIBAT412151085</b> AGM Deep Cycle accu met schroefdraad 12V/165Ah (M8)	AGM 12V	165Ah	485 x 172 x 240	47	<b>448,00</b> A
<b>VIBAT412201085</b> AGM Deep Cycle accu met schroefdraad 12V/220Ah (M8)	AGM 12V	220Ah	522 x 238 x 240	65	<b>548,00</b> A
<b>VIBAT412124081</b> AGM Deep Cycle accu met schroefdraad 12V/240Ah (M8)	AGM 12V	240Ah	522 x 240 x 224	67	<b>558,00</b> A



### AGM Super cycle accu's

**Nominal capaciteit:** 20u ontlading bij 25°C  
**Float levensduur:** 12 jaar bij 20°C  
**Cyclus levensduur:** 300 cycli bij 100% ontlading  
 700 cycli bij 60% ontlading  
 1000 cycli bij 40% ontlading

	Druppel-laadspanning	Normale onderhoudsspanning	Spanning voor snel opladen
Absorptielading		14,2 - 14,6V	14,6 - 14,9V
Druppellading	13,5 - 13,8V	13,5 - 13,8V	13,5 - 13,8V
Opslag	13,2 - 13,5V	13,2 - 13,5V	13,2 - 13,5V

OMSCHRIJVING	TYPE ACCU	CAPACITEIT	AFM. (LXBXH)	GEWICHT (KG)	PRIJS
<b>VIBAT412015080</b> AGM Super Cycle accu 12V/15Ah (Faston)	AGM Super Cycle 12V	15Ah	151 x 99 x 103	4.2	<b>45,00</b> A
<b>VIBAT412025081</b> AGM Super Cycle accu met schroefdraad 12V/25Ah (M5)	AGM Super Cycle 12V	25Ah	181 x 77 x 175	7	<b>64,00</b> A
<b>VIBAT412038081</b> AGM Super Cycle accu met schroefdraad 12V/25Ah (M5)	AGM Super Cycle 12V	38Ah	267 x 77 x 175	10	<b>116,00</b> A
<b>VIBAT412060081</b> AGM Super Cycle accu met schroefdraad 12V/60Ah (M5)	AGM Super Cycle 12V	60Ah	224 x 135 x 178	15	<b>169,00</b> A
<b>VIBAT412110081</b> AGM Super Cycle accu met schroefdraad 12V/100Ah (M6)	AGM Super Cycle 12V	100Ah	260 x 168 x 215	25	<b>297,00</b> A
<b>VIBAT412112081</b> AGM Super Cycle accu met schroefdraad 12V/125Ah (M8)	AGM Super Cycle 12V	125Ah	330 x 171 x 214	34	<b>377,00</b> A
<b>VIBAT412117081</b> AGM Super Cycle accu met schroefdraad 12V/170Ah (M8)	AGM Super Cycle 12V	170Ah	339 x 172 x 281	45	<b>475,00</b> A
<b>VIBAT412123081</b> AGM Super Cycle accu met schroefdraad 12V/230Ah (M8)	AGM Super Cycle 12V	230Ah	532 x 207 x 226	61	<b>629,00</b> A

**EXCLUSIEF IN GROU**  
*Het Victron Service & Verkoop Center*



### AGM telecommunicatie batterij

De AGM telecom batterij kenmerkt zich door een grote capaciteit in een compacte accubehuizing. Capaciteit weergegeven in C20.

**Nominal capaciteit:** 20u ontlading bij 25°C  
**Float levensduur:** 12 jaar bij 20°C  
**Cyclus levensduur:** 200 cycli bij 100% ontlading  
 400 cycli bij 50% ontlading  
 900 cycli bij 30% ontlading

	Floatbedrijf (V)	Cycle bedrijf Normaal (V)	Cycle Snelherlading (V)
Absorption		14.2 - 14.6	14.6 - 14.9
Float	13.5 - 13.8	13.5 - 13.8	13.5 - 13.8
Storage	13.2 - 13.5	13.2 - 13.5	13.2 - 13.5

OMSCHRIJVING	TYPE ACCU	CAPACITEIT	AFM. (LXBXH)	GEWICHT (KG)	PRIJS
<b>VIBAT412105164</b> AGM Telecom accu met schroefdraad 12V/115Ah (M8)	AGM	115Ah	395 x 110 x 293	35	<b>331,00</b> A
<b>VIBAT412151164</b> AGM Telecom accu met schroefdraad 12V/165Ah (M8)	AGM	165Ah	548 x 105 x 316	49	<b>462,00</b> A
<b>VIBAT412181164</b> AGM Telecom accu met schroefdraad 12V/200Ah (M8)	AGM	200Ah	546 x 125 x 323	59	<b>527,00</b> A





## Gel accu's

Gel accu's hebben een wat hogere interne weerstand, maar gaan langer mee: 600 cycli bij 50% ontlading en tot circa 12 jaar levensduur. Capaciteit weergeven in C20.

<b>Nominal capaciteit</b>	20u ontlading bij 25°C
<b>Float levensduur</b>	12 jaar bij 20°C
<b>Cyclus levensduur</b>	300 cycli bij 100% ontlading 600 cycli bij 50% ontlading 1300 cycli bij 30% ontlading



	Floatbedrijf (V)	Cycle bedrijf Normaal (V)
Absorption		14.1 - 14.4
Float	13.5 - 13.8	13.5 - 13.8
Storage	13.2 - 13.5	13.2 - 13.5

OMSCHRIJVING	TYPE ACCU	CAPACITEIT	AFM. (LXBXH)	GEWICHT (KG)	PRIJS
VIBAT412550104 GEL Deep Cycle accu 12V/60Ah	GEL	60Ah	229 x 138 x 227	19	187,00 A
VIBAT412600104 GEL Deep Cycle accu 12V/66Ah	GEL	66Ah	258 x 166 x 235	24	233,00 A
VIBAT412800104 GEL Deep Cycle accu 12V/90Ah	GEL	90Ah	350 x 167 x 183	26	246,00 A
VIBAT412101104 GEL Deep Cycle accu 12V/110Ah	GEL	110Ah	330 x 171 x 220	33	305,00 A
VIBAT412121104 GEL Deep Cycle accu 12V/130Ah	GEL	130Ah	410 x 176 x 227	38	358,00 A
VIBAT412151104 GEL Deep Cycle accu 12V/165Ah	GEL	165Ah	485 x 172 x 240	48	461,00 A
VIBAT412201104 GEL Deep Cycle accu 12V/220Ah	GEL	220Ah	522 x 238 x 240	66	564,00 A
VIBAT412126101 GEL Deep Cycle accu 12V/265Ah (M8)	GEL	265Ah	520 x 268 x 223	75	745,00 A

## Lead Carbon accu's met schroefdraad

OMSCHRIJVING	TYPE ACCU	CAPACITEIT	AFM. (LXBXH)	GEWICHT (KG)	PRIJS
VIBAT612110081 Lead Carbon accu 12V/106Ah (M8)	Lead Carbon	106Ah	410 x 180 x 210	36	373,00 A
VIBAT612116081 Lead Carbon accu 12V/160Ah (M8)	Lead Carbon	160Ah	532 x 207 x 226	55	559,00 A



## Lithium 24V accu pakket

### Accu's met Battery Management System:

De basis van het Victron Lithium-Ion accusysteem wordt gevormd door afzonderlijke 24V/180Ah Lithium-ion accu's. Deze zijn voorzien van een zogenaamd Battery Management System (BMS) die de accu op celniveau bewaakt. Het BMS verzamelt cruciale informatie over de staat van de accu als deze in bedrijf is. Deze informatie wordt doorgestuurd naar een Lynx Ion module die het systeem als geheel in de gaten houdt.

### Energiedistributiecentrum:

De Lynx Ion maakt deel uit van het energiedistributiecentrum. Dit controlecentrum vormt het hart van het Victron Lithium-ion accusysteem.

### Het controlecentrum bestaat uit een viertal geschakelde modules:

- Op de Lynx In worden de accuseten aangesloten (tot vier accuseten per module)
- De Lynx Shunt meet in- en uitgaande energiestromen. Deze module houdt bij hoe vol de accu's zijn. Tevens is de hoofdzekering in deze module geplaatst
- De Lynx Ion heeft de belangrijkste functie in het geheel. Deze module grijpt in als er bepaalde waarden worden overschreden. De Lynx Ion 'instrueert' ook de afzonderlijke BMS'en in de accuseten
- De Lynx Out is de laatste module. Dit is een slimme zekeringkast die onder meer elektronica bevat om te detecteren welke zekering is doorgebrand en welke nog probleemloos functioneert. Deze informatie wordt verzonden naar het display



OMSCHRIJVING	AFMETING (HXBXD)	GEWICHT (KG)	PRIJS
VILYN040102100 Lynx Shunt VE.Can	190 x 180 x 80	1.4	399,00 A
VILYN060102000 Lynx Distributor (M8)	290 x 170 x 80	2.2	226,00 A
VILYN020102000 Lynx Power In (M8)	290 x 170 x 80	2.1	158,00 A



## Lithium dynamo protector

Wanneer Lithium accu's worden geladen via een dynamo, bestaat het risico dat de dynamo te heet wordt omdat een Lithium accu een hele lage interne weerstand heeft. Daarom moet de laadstroom van de dynamo begrensd worden. Door middel van deze unit wordt er met maximaal 25A geladen. De unit heeft een 3 traps regeling. Ze kunnen parallel worden geschakeld indien meer laadstroom is vereist. Let op: een buffer accu achter de dynamo is noodzakelijk.

Bij bestelling voltage opgeven.

OMSCHRIJVING	PRIJS
ID-001 Dyno charger voor Lithium Ion 25A	475,00 A





## Lithium accu's voor gebruik met BMS

- Met geïntegreerde celbalancering
- Kan parallel geschakeld en in serieschakeling zijn
- Bluetooth-app beschikbaar om celspanning en temperatuur te controleren

OMSCHRIJVING	TYPE ACCU	CAPACITEIT	AFM. (LXBXH)	GEWICHT (KG)	PRIJS	
<b>VIBAT512050610</b>	LiFePO4 Lithium accu 12,8V/50Ah - Smart	Lithium 12.8V	50Ah	199 x 187 x 147	12	<b>468,00</b> A
<b>VIBAT512110610</b>	LiFePO4 Lithium accu 12,8V/100Ah - Smart	Lithium 12.8V	100Ah	197 x 321 x 152	15	<b>768,00</b> A
<b>VIBAT512116610</b>	LiFePO4 Lithium accu 12,8V/160Ah - Smart	Lithium 12.8V	160 Ah	237 x 321 x 152	20	<b>1029,00</b> A
<b>VIBAT512118610</b>	LiFePO4 Lithium accu 12,8V/180Ah Smart	Lithium 12.8V	180 Ah	237 x 321 x 152	20	<b>1083,00</b> A
<b>VIBAT512120610</b>	LiFePO4 Lithium accu 12,8V/200Ah - Smart	Lithium 12.8V	200Ah	237 x 321 x 152	22	<b>1183,00</b> A
<b>VIBAT512132410</b>	LiFePO4 Lithium accu 12,8V/330Ah - Smart	Lithium 12.8V	330 Ah	265 x 359 x 206	30	<b>1765,00</b> A
<b>VIBAT524110610</b>	LiFePO4 Lithium accu 25,6V/100Ah - Smart	Lithium 25,6V	100Ah	197 x 650 x 163	28	<b>1568,00</b> A
<b>VIBAT524120610</b>	LiFePO4 Lithium accu 25,6V/200Ah - Smart-a	Lithium 25,6V	200Ah	237 x 650 x 163	39	<b>2263,00</b> A

OMSCHRIJVING	TYPE	LENGTE	AANTAL	PRIJS	
<b>VIASS030560100</b>	Aansluitkabel LiFePO4 Smart Lithium accu 1 m	3-polig male naar female	1 m	2	<b>37,00</b> A
<b>VIASS030560200</b>	Aansluitkabel LiFePO4 Smart Lithium accu 2 m	3-polig male naar female	2 m	2	<b>39,00</b> A
<b>VIASS030560300</b>	Aansluitkabel LiFePO4 Smart Lithium accu 3 m	3-polig male naar female	3 m	2	<b>42,00</b> A
<b>VIASS030560500</b>	Aansluitkabel LiFePO4 Smart Lithium accu 5 m	3-polig male naar female	5 m	2	<b>48,00</b> A

## Batterij Management Systemen (BMS)



OMSCHRIJVING	AFM. (LXBXH)	GEWICHT (KG)	PRIJS	
<b>VIBMS300200000</b>	VE.Bus BMS		<b>125,00</b> A	
<b>VIBMS300200200</b>	VE.Bus BMS V2		<b>166,00</b> A	
<b>VIBMS400100000</b>	SmallBMS met pre-alarm		<b>52,00</b> A	
<b>VIASS030550120</b>	Inverting remote on-off cable		<b>16,00</b> A	
<b>VIASS030550200</b>	Non inverting remote on-off cable		<b>16,00</b> A	
<b>VIASS030510120</b>	VE.Bus BMS to BMS 12-200 alternator control cable		<b>33,00</b> A	
<b>VIBMS210055000</b>	Smart BMS 12/200		<b>249,00</b> A	
<b>VIBMS110022000</b>	Smart Battery Management System CL 12-100		<b>179,00</b> A	
<b>VIASS070200100</b>	Cable for Smart BMS CL 12-100		<b>18,00</b> A	
<b>VILYN034160200</b>	Lynx Smart BMS 500 (M8)	184x170x80	2.2	<b>1.019,00</b> A
<b>VILYN034170210</b>	Lynx Smart BMS 1000 (M10)	184 x 170 x 80	2.2	<b>1.333,00</b> A

## Cyrix Li-ion 120A series



OMSCHRIJVING	SYSTEEM	MAX. TOELAADBARE STROOM	AFMETINGEN (HXBXD)	GEWICHT (KG)	PRIJS	
<b>VICYR010120450</b>	Cyrix-Li-load 12/24V-120A	12V / 24V	120A	46 x 46 x 80	0.11	<b>70,00</b> A
<b>VICYR020120450</b>	Cyrix-Li-load 24/48V-120A	24V / 48V	120A (40A bij 48V)	46 x 46 x 80	0.11	<b>70,00</b> A
<b>VICYR010120430</b>	Cyrix-Li-Charge 12/24V-120A	12V / 24V	120A	46 x 46 x 80	0.11	<b>81,00</b> A
<b>VICYR020120430</b>	Cyrix-Li-Charge 24/48V-120A	24V / 48V	120A (40A bij 48V)	46 x 46 x 80	0.11	<b>81,00</b> A
<b>VICYR010120412</b>	Cyrix-Li-ct combiner 12/24V-120A	12V / 24V	120A	46 x 46 x 80	0.11	<b>81,00</b> A

## Cyrix Li-ion 230A series



OMSCHRIJVING	SYSTEEM	MAX. TOELAADBARE STROOM	AFMETINGEN (HXBXD)	GEWICHT (KG)	PRIJS	
<b>VICYR010230450</b>	Cyrix-Li-load 12/24V-230A	12V / 24V	230A	65 x 100 x 50	0.27	<b>173,00</b> A
<b>VICYR020230450</b>	Cyrix-Li-load 24/48V-230A	24V / 48V	230A (80A bij 48V)	65 x 100 x 50	0.27	<b>173,00</b> A
<b>VICYR010230430</b>	Cyrix-Li-Charge 12/24V-230A	12V / 24V	230A	65 x 100 x 50	0.27	<b>173,00</b> A
<b>VICYR020230430</b>	Cyrix-Li-Charge 24/48V-230A	24V / 48V	230A (80A bij 48V)	65 x 100 x 50	0.27	<b>173,00</b> A
<b>VICYR010230412</b>	Cyrix-Li-ct combiner 12/24V-230A	12V / 24V	230A	65 x 100 x 50	0.27	<b>173,00</b> A

## Victron Peak Power Pack

Het Peak Power Pack is een Li-ion accu met intrinsiek veilige LiFePO4 cellen en een interne lader. Het Peak Power Pack is een lichtgewicht accupack, dat bij een nominale spanning van 12V zeer grote stromen kan leveren, waardoor het gebruikt kan worden voor bijvoorbeeld caravan rangeersystemen, die anders een grote en zware loodzwezelzuur accu nodig zouden hebben. Het Peak Power Pack kent ook vele andere toepassingen waar kortstondig grote stromen en/of licht gewicht van groot belang zijn. Het Peak Power Pack kan geladen worden met de meegeleverde netadapter, met een zonnepaneel of door de dynamo van een voertuig of boot

OMSCHRIJVING	TYPE ACCU	CAPACITEIT (AH)	OPGESLAGEN ENERGIE (WH)	AFM. (LXBXD)	PRIJS
<b>VIPPP012020000</b> Peak Power Pack 12,8V/20Ah 256Wh	Lithium 12.8V	20Ah	256Wh	132 x 190 x 172	<b>452,00 A</b>
<b>VIPPP012030000</b> Peak Power Pack 12,8V/30Ah 384Wh	Lithium 12.8V	30Ah	384Wh	172 x 190 x 172	<b>628,00 A</b>
<b>VIPPP012040000</b> Peak Power Pack 12,8V/40Ah 512Wh	Lithium 12.8V	40Ah	512Wh	212 x 190 x 172	<b>785,00 A</b>



## Victron Lithium Super Pack

Nieuwe Lithium accu packs van Victron met geïntegreerde BMS en beveiliging switch. Ze zijn enorm makkelijk te installeren en behoeven geen extra componenten. De interne schakelaar zal de accu loskoppelen in geval van overontlading, overladen of in het geval van een te hoge temperatuur. Bepaalde laad/ontlaadstroom.

OMSCHRIJVING	TYPE ACCU	CAPACITEIT (AH)	OPGESLAGEN ENERGIE (WH)	AFM. (LXBXD)	PRIJS
<b>VIBAT512020705</b> Lithium SuperPack 12,8V/20Ah (M5)	Lithium 12.8V	20Ah	256Wh	167 x 181 x 77	<b>182,00 A</b>
<b>VIBAT512060705</b> Lithium SuperPack 12,8V/60Ah (M6)	Lithium 12.8V	60Ah	768Wh	213 x 229 x 138	<b>411,00 A</b>
<b>VIBAT512110710</b> Lithium SuperPack 12,8V/100Ah - High current (M8)	Lithium 12.8V	100Ah	1280Wh	220 x 330 x 172	<b>710,00 A</b>
<b>VIBAT512120705</b> Lithium SuperPack 12,8V/200Ah (M8)	Lithium 12.8V	200Ah	2560Wh	208 x 520 x 269	<b>1264,00 A</b>
<b>VIBAT524050705</b> Lithium SuperPack 25,6V/50Ah (M8)	Lithium 25.6V	50Ah	1280Wh	220 x 330 x 172	<b>911,00 A</b>



## Optima Red Top accu

**De Optima Red Top RT C 4.2 heeft een inhoud van 4.2 liter. De capaciteit is 50Ah, dit is vergelijkbaar met een traditionele accu van 90 Ah. De Optima accu's behoren tot de betrouwbaarste en duurzaamste accu's die verkrijgbaar zijn. Het elektrolyt is geabsorbeerd in een glasvezelisolator, wat resulteert in een lage inwendige weerstand en een zeer hoge capaciteit.**

Optima accu's zijn absoluut lekvrij, zelfs bij beschadiging. Verder hebben ze een twee à drie keer langere levensduur dan conventionele accu's en zijn ze onderhoudsvrij. Water bijvullen en corrosie verwijderen van de accupolen is niet meer nodig. Door hun zeer geringe zelfontlading zijn ze ook na een langere periode van stilstand direct bruikbaar. Deze accu's zijn ontwikkeld volgens het zogenaamde Spiralcell-concept en geheel onderhoudsloos.

- Lengte: 245 mm
- Totale lengte: 254 mm
- Hoogte zonder polen: 184 mm
- Hoogte incl. polen: 200 mm
- Breedte: 172 mm
- Totale breedte: 175 mm
- Nominale spanning: 12V
- Koudstartstroom: 815
- Capaciteit: 50 Ah vergelijkbaar met 90 Ah traditionele accu
- Reserve capaciteit (BCI): 100 min
- Gewicht: 17,2 kg



OMSCHRIJVING	PRIJS
<b>LIJREDTOP</b> Optima Red Top accu type RT C 4.2	<b>284,00 A</b>







### Optima Yellow Top accu

De 12V/75Ah Optima Yellow Top YT 5 - 5.5 deep cycle accu is een compacte, veelzijdige en extreem sterke accu die zowel voor elektrisch (tractie) gebruik als voor starten gebruikt kan worden. Omdat de YellowTop een tractie accu is kun je deze perfect gebruiken als huishoudaccu of voor elektrisch varen, mover, lichtaccu, boordaccu enz. Door de zeer hoge koudstartstroom (975 ampère) is hij ook uitermate geschikt als startaccu. De Optima accu's hebben een minimale zelfontlading, dus de accu kan volledig opgeladen 12 maanden ongebruikt op kamertemperatuur (of lager) worden bewaard.

- Deep cycle = cyclische accu
- Hoge startcapaciteit
- Compacte afmetingen
- Leverbaar in meerdere maten
- Gevuld en geladen
- Trilling en schokbestendig
- Volledig onderhoudsvrij
- 3x langere levensduur
- Lekkervrij (AGM accu)
- Direct gebruiksklaar

	OMSCHRIJVING	ACCUSPANNING	VERMOGEN	PRIJS
<b>LIJVELTOP</b>	Optima Yellow Top startaccu	12V	975A	<b>422,00 A</b>

Handig  
overzicht



### Spanbanden

	OMSCHRIJVING	LENGTE	BREEDTE	PRIJS
<b>COSB</b>	Spanband	2,5 m	25 mm	<b>4,12 A</b>



### Accubakken kunststof

	OMSCHRIJVING	KLEUR	GESCHIKT VOOR	AFMETING	PRIJS
<b>EU14.546.00</b>	Accubak kunststof	zwart met zwarte deksel	accu's tot 65A	270 x 177 x 220H	<b>13,15 A</b>
<b>EU14.546.01</b>	Accubak kunststof	wit met rode deksel	accu's tot 100Ah	330 x 185 x 260H	<b>19,58 A</b>
<b>EU14.546.02</b>	Accubak kunststof	wit met gele deksel	accu's tot 120Ah	410 x 200 x 270F	<b>21,11 A</b>



### Accubakken polyethyleen tot 220Ah

Ontworpen voor accu's met een hoge capaciteit van 120Ah tot 220Ah.

	OMSCHRIJVING	GESCHIKT VOOR	BUITENMAAT	AFM. ACCU	MATERIAAL	PRIJS
<b>EU14.544.01</b>	Accubak	1 accu max. 220Ah	305 x 605 x 300	237 x 537 x 280	polyethyleen	<b>123,44 A</b>
<b>EU14.544.02</b>	Accubak	2 accu's max. 220Ah	535 x 600 x 300	470 x 540 x 275	polyethyleen	<b>206,15 A</b>



## Zonnepanelen Monocrystallijn

OMSCHRIJVING	SPANNING	CAP.	KABEL + MC4	AFM. MM	PRIJS
VISPM040201200 Victron 20W monocrystallijn zonnepaneel	12V	20W	nee	440 x 350 x 25	32,00 A
VISPM040301200 Victron 30W monocrystallijn zonnepaneel	12V	30W	nee	560 x 350 x 25	37,00 A
VISPM040401200 Victron 40W monocrystallijn zonnepaneel	12V	40W	nee	425 x 668 x 25	48,00 A
VISPM040551200 Victron 55W monocrystallijn zonnepaneel	12V	55W	nee	545 x 668 x 25	63,00 A
VISPM040901200 Victron 90W monocrystallijn zonnepaneel	12V	90W	ja	780 x 668 x 30	95,00 A
VISPM041151202 Victron 115W monocrystallijn zonnepaneel	12V	115W	nee	1030 x 668 x 30	109,00 A
VISPM041401200 Victron 140W monocrystallijn zonnepaneel	12V	140W	ja	1250 x 668 x 30	121,00 A
VISPM041751200 Victron 175W monocrystallijn zonnepaneel	12V	175W	ja	1485 x 668 x 30	127,00 A
VISPM042152400 Victron 215W monocrystallijn zonnepaneel	24V	215W	ja	1580 x 808 x 35	172,00 A
VISPM043052002 Victron 305W monocrystallijn zonnepaneel	20V	305W	nee	1658 x 1002 x 35	221,00 A
VISPM043602402 Victron 360W monocrystallijn zonnepaneel	24V	360W	ja	1980 x 1002 x 40	248,00 A



## Zonnepanelen Polycrystallijn

OMSCHRIJVING	SPANNING	CAP.	KABEL + MC4	AFM. MM	PRIJS
VISPP040201200 Victron 20W polycrystallijn zonnepaneel	12V	20W	nee	440 x 350 x 25	32,00 A
VISPP040301200 Victron 30W polycrystallijn zonnepaneel	12V	30W	nee	655 x 350 x 25	36,00 A
VISPP040451200 Victron 45W polycrystallijn zonnepaneel	12V	45W	nee	425 x 668 x 25	50,00 A
VISPP040601200 Victron 60W polycrystallijn zonnepaneel	12V	60W	nee	545 x 668 x 25	59,00 A
VISPP040901200 Victron 90W polycrystallijn zonnepaneel	12V	90W	ja	780 x 668 x 30	88,00 A
VISPP041151202 Victron 115W polycrystallijn zonnepaneel	12V	115W	ja	1030 x 668 x 30	98,00 A
VISPP041751200 Victron 175W polycrystallijn zonnepaneel	12V	175W	ja	1485 x 668 x 30	132,00 A
VISPP042702000 Victron 270W polycrystallijn zonnepaneel	20V	270W	ja	1640 x 992 x 35	179,00 A
VISPP043302402 Victron 330W polycrystallijn zonnepaneel	24V	330W	nee	1980 x 1002 x 40	207,00 A



## Laadcontrollers PWM met LCD &amp; USB

## BlueSolar PWM-LCD&amp;USB

- LCD scherm
- Twee 5V USB-uitgangen
- Lichtregelfunctie, volledig programmeerbaar
- Drietraps acculaden (bulk, absorptie, druppel), volledig programmeerbaar
- Belastinguitgang met lage spanning en handmatige ontkoppeling (programmeerbaar)
- Belastinguitgang beschermd tegen overbelasting en kortsluiting
- Beschermd tegen aansluiting met omgekeerde polariteit van de zonnepanelen en/of de accu

Handig overzicht



## BlueSolar PWM DUO-LCD&amp;USB

Alle van bovenstaande functies, plus:

- Laadt twee aparte accu's
- Programmeerbare laadstroomverhouding
- Externe temperatuursensor

OMSCHRIJVING	SYSTEEM	LAADSTROOM	AFMETINGEN (HXBXD)	GEWICHT (KG)	PRIJS
VISCC010005050 BlueSolar PWM 12/24V-5A	12V/24V	5A	96 x 169 x 36 mm	0.15	26,00 A
VISCC010010050 BlueSolar PWM 12/24V-10A	12V/24V	10A	96 x 169 x 36 mm	0.15	29,00 A
VISCC010020050 BlueSolar PWM 12/24V-20A	12V/24V	20A	96 x 169 x 36 mm	0.15	37,00 A
VISCC010020060 BlueSolar PWM DUO 12/24V-20A	12V/24V	20A	102 x 184 x 48 mm	0.15	60,00 A
Viscc010030050 BlueSolar PWM 12/24V-30A	12V/24V	30A	102 x 184 x 48 mm	0.15	48,00 A
VISCC040010050 BlueSolar PWM 48V-10A	48V	10A	102 x 184 x 48 mm	0.15	51,00 A
VISCC040020050 BlueSolar PWM 48V-20A	48V	10A	102 x 184 x 48 mm	0.15	61,00 A
VISCC040030050 BlueSolar PWM 48V-30A	48V	30A	102 x 184 x 48 mm	0.15	70,00 A



## Laadcontrollers PWM

Solar laadcontrollers zijn noodzakelijk om te voorkomen dat de accu's worden overladen. De standaard PWM laadregelaar schakelt de zonnecellen af wanneer de juiste laadspanning is bereikt. Geschikt voor kleinere systemen.

	OMSCHRIJVING	SYSTEEM	LAADSTROOM	AFMETINGEN (HXBXD)	GEWICHT (KG)	PRIJS
<b>VISCC010005000</b>	BlueSolar PWM-Light 12/24V-5A	12V/24V	5A	70 x 133 x 33.5	0.15	<b>19,00</b> A
<b>VISCC010010000</b>	BlueSolar PWM-Light 12/24V-10A	12V/24V	10A	70 x 133 x 33.5	0.15	<b>22,00</b> A
<b>VISCC010020020</b>	BlueSolar PWM-Light 12/24V-20A	12V/24V	20A	70 x 133 x 33.5	0.15	<b>29,00</b> A
<b>VISCC010030020</b>	BlueSolar PWM-Light 12/24V-30A	12V/24V	30A	70 x 133 x 33.5	0.15	<b>41,00</b> A
<b>VISCC040010020</b>	BlueSolar PWM-Light 48V-10A	48V	10A	95 x 140 x 33.5	0.15	<b>44,00</b> A
<b>VISCC040020020</b>	BlueSolar PWM-Light 48V-20A	48V	20A	95 x 140 x 33.5	0.15	<b>57,00</b> A
<b>VISCC040030020</b>	BlueSolar PWM-Light 48V-30A	48V	30A	95 x 140 x 33.5	0.15	<b>66,00</b> A

Kwaliteit uit Grou

**Victron? Neem contact op met ons team voor de installatiemogelijkheden**



## Laadcontrollers PWM-Pro

	OMSCHRIJVING	SYSTEEM	LAADSTROOM	AFMETINGEN (HXBXD)	GEWICHT (KG)	PRIJS
<b>VISCC010005010</b>	BlueSolar PWM-Pro 12/24V-5A	12V/24V	5A	70 x 138 x 37 mm	0.15	<b>26,00</b> A
<b>VISCC010010010</b>	BlueSolar PWM-Pro 12/24V-10A	12V/24V	10A	70 x 138 x 37 mm	0.15	<b>29,00</b> A
<b>VISCC010020110</b>	BlueSolar PWM-Pro 12/24V-20A	12V/24V	20A	82 x 160 x 48 mm	0.3	<b>51,00</b> A
<b>VISCC010030010</b>	BlueSolar PWM-Pro 12/24V-30A	12V/24V	30A	82 x 160 x 48 mm	0.5	<b>81,00</b> A



## Toebehoren voor PWM-Pro Controllers

	OMSCHRIJVING	SPANNING	AFM. MM	GEWICHT (KG)	PRIJS
<b>VISCC900300000</b>	Paneel voor BlueSolar PWM-Pro Charge Controller	12V/24V	113 x 113 x 49	0.21	<b>44,00</b> A
<b>VISCC940100100</b>	Temperatuursensor voor BlueSolar PWM-Pro Charge Controller				<b>12,00</b> A
<b>VISCC940100200</b>	BlueSolar PWM-Pro to USB interface cable				<b>12,00</b> A

member of the  
**MIMIG**  
mercator marine group

Extra informatie? Bezoek ook deze sites:  
[Quickmarine.nl](http://Quickmarine.nl)  
[Marinespecialist.nl](http://Marinespecialist.nl)  
[Gyrostabilisatoren.nl](http://Gyrostabilisatoren.nl)  
[Motorinstrumenten.nl](http://Motorinstrumenten.nl)

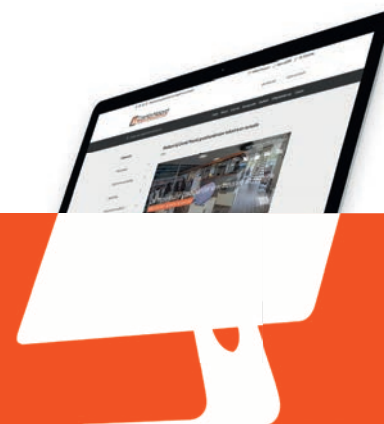



## BlueSolar MPPT laadcontrollers

Solar laadcontrollers zijn noodzakelijk om te voorkomen dat de accu's worden overladen.

Een MPPT regelaar zoekt zelf het optimum tussen de laadstroom en de laadspanning, hierdoor zal het rendement van een zonnepaneel tot 30% toenemen en worden de accu's beter doorgeladen.

	OMSCHRIJVING	SYSTEEM	LAADSTROOM	MAX. PV-NUL-LAST-SPANNING	AFMETINGEN (HXBXD)	PRIJS
VISCC010010050R	BlueSolar MPPT 75/10	12/24V	10A	75V	100 x 113 x 40 mm	48,00 A
VISCC010015050R	BlueSolar MPPT 75/15	12/24V	15A	75V	100 x 113 x 40 mm	54,00 A
VISCC010015200R	BlueSolar MPPT 100/15	12/24V	15A	100V	100 x 113 x 40 mm	66,00 A
VISCC110020170R	BlueSolar MPPT 100/20	12/24/48V	20A	100V	100 x 113 x 50 mm	78,00 A
VISCC020030200	BlueSolar MPPT 100/30	12/24V	30A	100V	130 x 186 x 70 mm	119,00 A
VISCC020050200	BlueSolar MPPT 100/50	12/24V	50A	100V	130 x 186 x 70 mm	179,00 A
VISCC020035000	BlueSolar MPPT 150/35	12/24/48V (36V via software)	35A	150V	130 x 186 x 70 mm	179,00 A
VISCC115045222	BlueSolar MPPT 150/45	12/24/48V (36V via software)	45A	150V	130 x 186 x 70 mm	215,00 A
VISCC010045300	BlueSolar MPPT 150/45-MC4	12/24/48V (36V via software)	45A	150V	215 x 250 x 95 mm	215,00 A
VISCC010060200	BlueSolar MPPT 150/60-Tr	12/24/48V (36V via software)	60A	150V	200 x 250 x 95 mm	340,00 A
VISCC010060300	BlueSolar MPPT 150/60-MC4	12/24/48V (36V via software)	60A	150V	200 x 250 x 95 mm	340,00 A
VISCC010070200	BlueSolar MPPT 150/70-Tr	12/24/48V (36V via software)	70A	150V	200 x 250 x 95 mm	375,00 A
VISCC010070300	BlueSolar MPPT 150/70-MC4	12/24/48V (36V via software)	70A	150V	200 x 250 x 95 mm	375,00 A
VISCC115110420	BlueSolar MPPT 150/100-Tr VE.Can	12/24/48V (36V via software)	100A	150V	216 x 295 x 103 mm	513,00 A
VISCC125070441	BlueSolar MPPT 250/70-Tr VE.Can	12/24/48V (36V via software)	70A	150V	200 x 250 x 95 mm	513,00 A
VISCC125110441	BlueSolar MPPT 250/100-Tr VE.Can	12/24/48V (36V via software)	100A	150V	216 x 295 x 103 mm	651,00 A

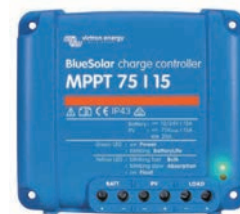

**Laat je informeren  
in ons Victron  
Service Center  
in Grou!**

## Smartsolar MPPT laadcontrollers

Een zonnelader verzamelt energie van uw zonnepanelen en slaat deze op in uw accu's. Met de nieuwste en snelste technologie maximaliseert SmartSolar deze energie-oogst door intelligente aansturing, zodat een volledige oplading in de kortst mogelijke tijd wordt gerealiseerd. SmartSolar houdt de accu in goede conditie en verlengt zo de levensduur.

De SmartSolar oplaadregelaar zal zelfs een zeer lege accu opnieuw opladen. Het kan werken met een accuvoltage dat zo laag ligt als 0 Volt, op voorwaarde dat de cellen niet permanent gesulfateerd worden of anders beschadigd werden.

	OMSCHRIJVING	SYSTEEM	LAADSTROOM	MAX. PV-NUL-LAST-SPANNING	AFMETINGEN (HXBXD)	PRIJS
VISCC075010060R	SmartSolar MPPT 75/10	12/24V	10A	75V	100 x 113 x 40 mm	66,00 A
VISCC075015060R	SmartSolar MPPT 75/15	12/24V	15A	75V	100 x 113 x 40 mm	72,00 A
VISCC110015060R	SmartSolar MPPT 100/15	12/24V	15A	100V	100 x 113 x 47 mm	84,00 A
VISCC110020160R	SmartSolar MPPT 100/20	12/24/48V	20A	100V	100 x 113 x 50 mm	96,00 A
VISCC110030210	SmartSolar MPPT 100/30	12/24V	30A	100V	130 x 186 x 70 mm	137,00 A
VISCC110050210	SmartSolar MPPT 100/50	12/24V	50A	100V	130 x 186 x 70 mm	197,00 A
VISCC115035210	SmartSolar MPPT 150/35	12/24/48V (36V via software)	35A	150V	130 x 186 x 70 mm	197,00 A
VISCC115045212	SmartSolar MPPT 150/45	12/24/48V (36V via software)	45A	150V	130 x 186 x 70 mm	233,00 A
VISCC115045211	SmartSolar MPPT 150/45-Tr	12/24/48V (36V via software)	45A	150V	200 x 250 x 95 mm	233,00 A
VISCC115060211	SmartSolar MPPT 150/60-Tr	12/24/48V (36V via software)	60A	150V	215 x 250 x 95 mm	375,00 A
VISCC115060311	SmartSolar MPPT 150/60-MC4	12/24/48V (36V via software)	60A	150V	200 x 250 x 95 mm	375,00 A
VISCC115070210	SmartSolar MPPT 150/70-Tr	12/24/48V (36V via software)	70A	150V	185 x 250 x 95 mm	409,00 A
VISCC125060221	SmartSolar MPPT 250/60-Tr	12/24/48V (36V via software)	60A	250V	200 x 250 x 95 mm	443,00 A
VISCC125060321	SmartSolar MPPT 250/60-MC4	12/24/48V (36V via software)	60A	250V	200 x 250 x 95 mm	443,00 A
VISCC125070221	SmartSolar MPPT 250/70-Tr	12/24/48V (36V via software)	70A	250V	185 x 250 x 95 mm	511,00 A





### SmartSolar MPPT laadcontrollers met VE.Can interface

De MPPT VE.Can SmartSolar-accu-lader gebruikt de laatste en snelste technologie om de energie van een zonnestraal om te vormen tot energie die een accubank optimaal oplaad.

De SmartSolar oplaadregelaar zal zelfs een zeer lege accu opnieuw opladen. Het kan werken met een accuvoltage dat zo laag ligt als 0V, op voorwaarde dat de cellen niet permanent gesulfateerd worden of anders beschadigd werden.

OMSCHRIJVING	PRIJS
<b>VISCC115070411</b> SmartSolar MPPT 150/70-Tr VE.Can	<b>443,00</b> A
<b>VISCC125070521</b> SmartSolar MPPT 250/70-MC4 VE.Can	<b>545,00</b> A
<b>VISCC115070511</b> SmartSolar MPPT 150/70-MC4 VE.Can	<b>443,00</b> A
<b>VISCC115085411</b> SmartSolar MPPT 150/85-Tr VE.Can	<b>483,00</b> A
<b>VISCC115085511</b> SmartSolar MPPT 150/85-MC4 VE.Can	<b>494,00</b> A
<b>VISCC115110411</b> SmartSolar MPPT 150/100-Tr VE.Can	<b>552,00</b> A
<b>VISCC115110511</b> SmartSolar MPPT 150/100-MC4 VE.Can	<b>562,00</b> A
<b>VISCC125070421</b> SmartSolar MPPT 250/70-Tr VE.Can	<b>545,00</b> A
<b>VISCC125085411</b> SmartSolar MPPT 250/85-Tr VE.Can	<b>586,00</b> A
<b>VISCC125085511</b> SmartSolar MPPT 250/85-MC4 VE.can	<b>596,00</b> A
<b>VISCC125110412</b> SmartSolar MPPT 250/100-Tr VE.Can	<b>654,00</b> A
<b>VISCC125110511</b> SmartSolar MPPT 250/100-MC4 VE.Can	<b>664,00</b> A

Kwaliteit  
uit Grou

Neem contact op met ons team voor  
advies over installatie



### SmartSolar MPPT RS

De SmartSolar MPPT RS zonnelaadregelaars zijn de oplossing van Victron voor systemen met grote reeksen verbonden PV-series die 48 VDC-accubanken laden. Dit product is perfect voor grote zelfvoorzienende en met het netwerk verbonden accusystemen.

Beschikbaar in een 5,76 kW- en 11,52 kW-model, functies omvatten een brede 80-450 VDC werkende zonnepanellingvoer, onafhankelijke traceerinvoeren, volledige connectiviteit, geïsoleerde PV-verbindingen, weergavescherm, volledig programmeerbare acculaadparameters en actieve koeling. Het nieuwe metalen omhulsel ontwerp en volledig bedekte elektrische verbindingen verbeteren de veiligheid en moderniseren de presentatie in lijn met de nieuwste reeks van Victron-proceduren.

OMSCHRIJVING	SYSTEEM	LAADSTROOM	MAX. PV-NULLAST-SPANNING	AFMETINGEN (HXBXD)	PRIJS
<b>VISCC145110410</b> SmartSolar MPPT RS 450/100-Tr	48V	100A	450V	440 x 313 x 126	<b>1.314,00</b> A
<b>VISCC145120410</b> SmartSolar MPPT RS 450/200-Tr	48V	200A	450V	487 x 434 x 146	<b>2.299,00</b> A
<b>VI7811007</b> Glaszekeringhouder	32A	1000V DC	10 x 38 mm		<b>23,06</b> A
<b>VI7702099</b> Glaszekering	10A	1000V DC	10 x 38 mm		<b>10,16</b> A
<b>VI7702104</b> Glaszekering	15A	1000V DC	10 x 38 mm		<b>10,16</b> A
<b>VI7702108</b> Glaszekering	20A	1000V DC	10 x 38 mm		<b>10,16</b> A
<b>VI7702113</b> Glaszekering	5A	1000V DC	10 x 38 mm		<b>10,16</b> A

### Toebehoren voor MPPT Laadcontrollers

Met een MPPT-laadregelaar kunt u niet alleen de status van de BlueSolar MPPT-laadstroomregelaars met een VE. Direct communicatiepoort inzien maar deze ook instellen. De nieuwe MPPT-laadregelaar is gemonteerd in de vertrouwde behuizing van de BMV-700-serie en zorgt daarmee voor een professionele uitstraling van de panelen en controleapparatuur van uw systemen.

Zie de gebruikers- en installatiehandleiding en ook onze MPPT Control blogpost voor meer informatie.

U kunt de MPPT-laadregelaar makkelijk aan de aan de wand monteren door een van onze behuizingen met muurbevestiging te gebruiken in plaats van het in een paneel in te bouwen.

#### Functies:

1. Live weergave van de status informatie, inclusief zonne-energie, accu spanning, laadstroom, stroomsterkte en veel meer.
2. Historische informatie inzien
  - A. Realtime waarden
  - B. 30-dagen historische waarden
3. MPPT-instellingen

OMSCHRIJVING	PRIJS
<b>VISCC900500000</b> BlueSolar MPPT Control	<b>54,00</b> A



## MPPT WireBoxen

De MPPT Wirebox biedt een extra niveau van veiligheid en is bijzonder bruikbaar indien uw MPPT-zonnelader in een algemeen toegangsgebied is geïnstalleerd. Het omvat alle DC-klemmen, waardoor accidentele of onderzoekende contact met klemschroeven wordt voorkomen.

OMSCHRIJVING	VOOR TYPE	PRIJS
<b>VISCC950100000</b> MPPT WireBox-S 75-10/15	MPPT 75-10/15	<b>25,00 A</b>
<b>VISCC950120000</b> MPPT WireBox-S 100-15	MPPT 100-15	<b>25,00 A</b>
<b>VISCC950140000</b> MPPT WireBox-S	MPPT 100-20	<b>25,00 A</b>
<b>VISCC950200000</b> MPPT WireBox-M	MPPT 100-30/50 & 150-35	<b>31,00 A</b>
<b>VISCC950300210</b> MPPT WireBox-L Tr	MPPT Tr 150-70 Ve.Can	<b>38,00 A</b>
<b>VISCC950300300</b> MPPT WireBox-L MC4	MPPT MC4 150-45/60/70 & 250-60/70	<b>38,00 A</b>
<b>VISCC950300310</b> MPPT WireBox-L MC4	MPPT MC4 150-70 & 250/70 VE.Can	<b>38,00 A</b>
<b>VISCC950400210</b> MPPT WireBox-XL Tr	MPPT Tr 150-100 Ve.Can	<b>38,00 A</b>
<b>VISCC950400310</b> MPPT WireBox-XL MC4	MPPT MC4 150-85/100 & 250-85	<b>38,00 A</b>



## Smart Battery Sense

**Smart Battery Sense is een draadloze accuspannings- en temperatuurmeter voor Victron MPPT-zonneladers.**

Accu's laden sneller op als de accuspannings- en temperatuurmeter wordt gebruikt; de laad efficiëntie wordt verbeterd en de levensduur van de accu verlengd.

OMSCHRIJVING	PRIJS
<b>VISB5050150200</b> Smart Battery Sense long range - tot 10 meter	<b>42,00 A</b>



## SmartSolar Control display

De SmartSolar Control Display is een inplugbaar LCD-display voor de SmartSolar laadregelaars. Het scherm is eenvoudig te verbinden met de laadregelaar door de rubberen afdichting aan de voorkant te verwijderen.

OMSCHRIJVING	PRIJS
<b>VISCC900650010</b> SmartSolar Pluggable Display	<b>34,00 A</b>



## Sun Inverter

De Sun Inverter combineert een sinusomvormer en een PWM-zonnelader in één behuizing en is eenvoudig te installeren, met een minimum aan bedrading. Met de omvormer kunt u huishoudelijke apparatuur van stroom voorzien - vereist 230 VAC - met niet industriële of 'auto'-accu's van 12V of 24V. De zonnelader zorgt ervoor dat de accu's worden opgeladen met de energie die wordt geoogst uit de zonnepanelen. Het laad algoritme is programmeerbaar. De parameters van de omvormer en zonnelader kunnen via Bluetooth in de VictronConnect-app worden uitgelezen. Daarnaast heeft de omvormer een VE.Direct-poort om een GX-apparaat of GlobalLink 520 aan te sluiten voor systeembewaking.

OMSCHRIJVING	ACCUSPANNING	VERMOGEN	RELAIS	AFMETINGEN (HxBxD)	PRIJS
<b>VISIN241251100</b> Sun Inverter 24/250-10 IEC	24V	250VA	10A	86 x 165 x 260	<b>141,00 A</b>
<b>VISIN121251100</b> Sun Inverter 12/250-15 IEC	12V	250VA	15A	86 x 165 x 260	<b>141,00 A</b>



## EasySolar

**De EasySolar combineert een MPPT zonne-laadcontroller, een omvormer/lader en wisselstroomverdeling in één behuizing. Het product is eenvoudig te installeren met een minimum aan bedrading.**

De EasySolar Multi is voorzien van een MPPT regelaar zodat de zonnepanelen direct aan de unit gekoppeld kunnen worden.

Alles in één stroomoplossing. De EasySolar-II GX combineert een MPPT Solar Charge Controller, een omvormer/lader en control hub in één behuizing. Het product is eenvoudig te installeren, met een minimum aan bedrading.

OMSCHRIJVING	ACCUSPANNING	VERMOGEN	LAADSTROOM	RELAIS	PRIJS
<b>VICEP121621000</b> EasySolar 12/1600/70-16 MPPT 100/50	12V	1600W	70A	16A	<b>1.407,00 A</b>
<b>VICEP241621010</b> EasySolar 24/1600/40-16 MPPT 100/50	24V	1600W	40A	16A	<b>1.407,00 A</b>



## EasySolar-II GX

De EasySolar-II GX combineert een MPPT zonneladingsregelaar, een inverter/oplader en bestuurscentrum in één behuizing. Het product is makkelijk te installeren, met een minimum aan bedrading.

OMSCHRIJVING	ACCUSPANNING	VERMOGEN	LAADSTROOM	RELAIS	PRIJS
<b>VIPMP242307010</b> EasySolar-II GX 24/3000/70-32 MPPT 250/70	24V	3000VA	70A	32A	<b>1.657,00 A</b>
<b>VIPMP482307010</b> EasySolar-II GX 48/3000/35-32 MPPT 250/70	48V	3000VA	35A	32A	<b>1.657,00 A</b>
<b>VIPMP482507010</b> EasySolar-II GX 48/5000/70-50 MPPT 250/100	48V	5000VA	70A	50A	<b>2.336,00 A</b>







### Inverter RS Smart (Solar)

De Inverter RS Smart Solar is een combinatie van een krachtige 48VDC, 6kVA 230VAC inverter en een hoog voltage, 80-450VDC, 4kW MPPT zonne-energielader. Dankzij diens modern ontwerp en hoge frequentie-technologie weegt de inverter maar 11 kg. en heeft het een uitstekende efficiëntie, laag noodvermogen en zeer stille werking. De inverter is uitgerust met een beeldscherm om accu-, inverter- en zonne-energieladerdetails te lezen. Deze parameters kunnen ook gelezen worden via Bluetooth door de VictronConnect App. Daarnaast heeft de omvormer een VE.Can-poort om een GX-apparaat aan te sluiten voor systeembewaking en een VE.Direct-poort om een GlobalLink 520 aan te sluiten.

	OMSCHRIJVING	ACCUSPANNING	VERMOGEN	AFMETINGEN (HXBXD)	GEWICHT (KG)	PRIJS
VIPIN482600000	Inverter RS 48/6000 230V Smart	48V	6000VA	425 x 440 x 125	10.0	<b>1.523,00</b> A
VIPIN482601000	Inverter RS 48/6000 230V Smart Solar	48V	6000VA	425 x 440 x 125	11.0	<b>1.899,00</b> A

*Topkwaliteit, dat kunnen we bevestigen!*



### Bevestigingsmateriaal zonnepanelen

	OMSCHRIJVING	PRIJS
AQ001	Hoekblokken zwart t.b.v. zonnepaneel (set van 4)	<b>45,00</b> A
AQ001-WIT	Hoekblokken wit t.b.v. zonnepaneel (set van 4)	<b>45,00</b> A
AQ002	Dakdoorvoer enkel zwart t.b.v. zonnepaneel	<b>12,50</b> A
AQ002-WIT	Dakdoorvoer enkel wit t.b.v. zonnepaneel	<b>12,50</b> A
AQ003	Tussenblokken zwart t.b.v. zonnepaneel (2 stuks)	<b>23,00</b> A
AQ003-WIT	Tussenblokken wit t.b.v. zonnepaneel (2 stuks)	<b>23,00</b> A
AQ005	Dakdoorvoer dubbel zwart t.b.v. zonnepaneel	<b>13,00</b> A
AQ005-WIT	Dakdoorvoer dubbel wit t.b.v. zonnepaneel	<b>13,00</b> A

### Verbindingskabels voor zonnepanelen

Om de panelen met elkaar en met de laadregelaar te verbinden beschikt Victron over een aantal standaard kabels en connectoren. De connectoren zijn waterdicht. Kabeldikten leverbaar in 4 en 6 mm<sup>2</sup>.



	OMSCHRIJVING	DIAMETER (MM <sup>2</sup> )	LENGTE (M)	PRIJS
VISCA000100000	Solar verbindingskabel 1 m Ø 4 mm	4	1	<b>10,00</b> A
VISCA000300000	Solar verbindingskabel 3 m Ø 4 mm	4	3	<b>16,00</b> A
VISCA000500000	Solar verbindingskabel 5 m Ø 4 mm	4	5	<b>23,00</b> A
VISCA000100100	Solar verbindingskabel 1 m Ø 6 mm	6	1	<b>12,00</b> A
VISCA000300100	Solar verbindingskabel 3 m Ø 6 mm	6	3	<b>19,00</b> A
VISCA000500100	Solar verbindingskabel 5 m Ø 6 mm	6	5	<b>29,00</b> A
VISCA001000100	Solar verbindingskabel 10 m Ø 6 mm	6	10	<b>43,00</b> A
VISCA002000100	Solar verbindingskabel 20 m Ø 6 mm	6	20	<b>80,00</b> A



### Adapter en splitters voor zonnepanelen

	OMSCHRIJVING	TYPE	LENGTE (CM)	PRIJS
VISCA500100000	Solar adapterkabel MC4 male naar MC3 female	MC4 Male ---> MC3 Female	15	<b>10,00</b> A
VISCA500200000	Solar adapterkabel MC4 female naar MC3 male	MC4 Female ---> MC3 Male	15	<b>10,00</b> A
VISCA520500000	Solarsplitter pair MC4-Y	Male ---> 2x Female + Female ---> 2x Male		<b>28,00</b> A
VISCA520300000	Solarconnector pair MC4	1x Male + 1x Female		<b>10,00</b> A

### PV schakelaar

De gesloten SOL lastscheiders van Eaton schakelen de gelijkstroom tussen de PV panelen en de omvormer in fotovoltaïsche installaties veilig uit. Deze speciale schakelaars zijn zeer veelzijdig en dekken DC bedrijfsstromen van 20A of 30A bij 1000VDC afhankelijk van het type. Met hun voorbedrade, kant-en-klare functionaliteit en IP65 behuizing zijn de SOL lastscheiders ook ideaal voor gebruik buitenshuis.



	OMSCHRIJVING	AANTAL INGANGEN	NOMINALE CONTINUÛSTROOM	PRIJS
VI7797095	EATON PV-Schakelaar SOL20/2MC4	2x MC4 (male + female)	DC 20A	<b>408,23</b> A
VI7808517	EATON PV-Schakelaar SOL20/2MV	2x M12 (in) + 1x M16 (uit)	DC 20A	<b>353,21</b> A
VI7808518	EATON PV-Schakelaar SOL20/4MC4	4x MC4 (male + female)	DC 20A	<b>455,19</b> A
VI7797103	EATON PV-schakelaar SOL30/2MC4	2x MC4 (male + female)	DC 30A	<b>412,05</b> A
VI7808519	EATON PV-schakelaar SOL30/2MV	2x M12 (in) + 1x M16 (uit)	DC 26A	<b>366,94</b> A
VI7808521	EATON PV-schakelaar SOL30/4MC4	4x MC4 (male + female)	DC 25A	<b>466,92</b> A

## MIPV is de nieuwe generatie zonne-energie.

MIPV maakt gebruik van CIGS-technologie (Copper Indium Gallium Selenide), dunne-film zonnecellen om zonlicht om te zetten in energie. Ze verschillen van traditionele fotovoltaïsche zonne-energiesystemen (PV) op basis van kristallijne systemen die zwaardere, omvangrijkere fotovoltaïsche zonnepanelen gebruiken. Als gevolg hiervan is er geen extra ondersteuning/rekken nodig en is de montage eenvoudig door middel van een simpele peel-and-stick applicatie zonder boren enz. Omdat deze panelen niet 'glasachtig' zijn, zijn ze onbreekbaar en flexibel. Meerdere diodes en celverbindingen voorkomen een onevenredig verlies aan output in de schaduw - in tegenstelling tot 'traditionele' zonnepanelen. In combinatie met het EFTE-topvel met antiaanbakraag blijven de panelen schoon en operationeel zonder dat onderhoud nodig is.

### LAAG PROFIEL

Minder dan 3 mm verlijmd. Geen weerstand of verhoogd windgeruis bij een voertuigtoepassing.

### FLEXIBEL

Omdat ze geen glas of silicium bevatten, zijn MIPV-panelen echt flexibel en kunnen ze zich hechten aan een gebogen oppervlak zonder het risico op microbreuken.

# De nieuwe generatie solar technologie voor mobiele toepassingen

## BiPVco MIPV zonnepanelen - 362 mm breed

	TYPE	CELLS	BREEDTE	LENGTE	P <sub>MAX</sub> (W)	PRIJS
BC-F11F-45B2	45W PV	20	362 mm	1037 mm	45	201,11 A
BC-F10F-40B2	40W PV	18	362 mm	949 mm	40	179,00 A
BC-F11F-50B2	50W PV	22	362 mm	1125 mm	50	223,00 A
BC-F11F-55B2	55W PV	26	362 mm	1302 mm	55	245,00 A
BC-F11F-60B2	60W PV	28	362 mm	1390 mm	60	268,00 A
BC-F11F-65B2	65W PV	30	362 mm	1478 mm	65	290,00 A
BC-F12F-70B2	70W PV	32	362 mm	1567 mm	70	313,00 A
BC-F12F-75B2	75W PV	34	362 mm	1655 mm	75	336,00 A
BC-F12F-80B2	80W PV	36	362 mm	1743 mm	80	358,00 A
BC-F12F-85B2	85W PV	38	362 mm	1831 mm	85	380,00 A
BC-F12F-90B2	90W PV	42	362 mm	2008 mm	90	403,00 A
BC-F12F-95B2	95W PV	44	362 mm	2096 mm	95	425,00 A
BC-F12F-100B2	100W PV	46	362 mm	2184 mm	100	447,00 A
BC-F12F-105B2	105W PV	48	362 mm	2272 mm	105	469,00 A
BC-F12F-110B2	110W PV	50	362 mm	2361 mm	110	492,00 A
BC-F12F-115B2	115W PV	52	362 mm	2449 mm	115	514,00 A
BC-F13F-120B2	120W PV	54	362 mm	2537 mm	120	536,00 A
BC-F13F-125B2	125W PV	56	362 mm	2625 mm	125	559,00 A
BC-F13F-130B2	130W PV	58	362 mm	2802 mm	130	581,00 A
BC-F13F-135B2	135W PV	62	362 mm	2890 mm	135	603,00 A
BC-F13F-140B2	140W PV	64	362 mm	2978 mm	140	626,00 A
BC-F13F-145B2	145W PV	66	362 mm	3066 mm	145	648,00 A

### LICHTGEWICHT

Met een gewicht van minder dan 3 kg pms zijn MIPV-panelen ongelooflijk licht, waardoor ze ideaal zijn voor gebruik op voertuigen en tijdelijke situaties.

### STERK

Robuust, onbreekbaar, niet breekbaar en duurzaam. MIPV-modules hebben een zelfreinigend bovenblad en vergen geen onderhoud.

### SUPERIEURE UITVOER

Verbeterde moduleconstructie vermindert vermogensverlies door schaduw, samen met een zelfreinigende toplaag.

### MAKKELIJKE INSTALLATIE

Eenvoudige peel-and-stick-applicatie vereist geen speciaal gereedschap, MIPV-gewicht en flexibele panelen zijn gemakkelijk te hanteren.

### MAXIMALE LENGTES

- voor de panelen met een breedte van 362 mm geldt een maximale lengte van 5095 mm
- voor de panelen met een breedte van 682 mm geldt een maximale lengte van 3860 mm
- voor de panelen met een breedte van 1002 mm geldt een maximale lengte van 2625 mm

362 mm  
breed



## BiPVco MIPV zonnepanelen - 682 mm breed

682 mm  
breed

	OMSCHRIJVING	CELLS	BREEDTE	LENGTE	PMAX (W)	PRIJS
BC-F21F-45B2	BiPVco 45W PV zonnepaneel	20	682 mm	596 mm	45	201,00 A
BC-F21F-55B2	BiPVco 55W PV zonnepaneel	24	682 mm	684 mm	55	245,00 A
BC-F21F-60B2	BiPVco 60W PV zonnepaneel	28	682 mm	773 mm	60	268,00 A
BC-F21F-70B2	BiPVco 70W PV zonnepaneel	32	682 mm	861 mm	70	313,00 A
BC-F21F-80B2	BiPVco 80W PV zonnepaneel	36	682 mm	949 mm	80	358,00 A
BC-F21F-90B2	BiPVco 90W PV zonnepaneel	40	682 mm	1037 mm	90	402,00 A
BC-F21F-95B2	BiPVco 95W PV zonnepaneel	44	682 mm	2096 mm	95	425,00 A
BC-F21F-105B2	BiPVco 105W PV zonnepaneel	48	682 mm	1214 mm	105	468,00 A
BC-F21F-115B2	BiPVco 115W PV zonnepaneel	52	682 mm	1302 mm	115	514,00 A
BC-F21F-125B2	BiPVco 125W PV zonnepaneel	56	682 mm	1390 mm	125	559,00 A
BC-F21F-130B2	BiPVco 130W PV zonnepaneel	60	682 mm	1478 mm	130	581,00 A
BC-F22F-140B2	BiPVco 140W PV zonnepaneel	64	682 mm	1567 mm	140	626,00 A
BC-F22F-150B2	BiPVco 150W PV zonnepaneel	68	682 mm	1655 mm	150	670,00 A
BC-F22F-160B2	BiPVco 160W PV zonnepaneel	72	682 mm	1743 mm	160	715,05 A
BC-F22F-165B2	BiPVco 165W PV zonnepaneel	76	682 mm	1831 mm	165	737,00 A
BC-F22F-175B2	BiPVco 175W PV zonnepaneel	80	682 mm	1919 mm	175	780,00 A
BC-F22F-185B2	BiPVco 185W PV zonnepaneel	84	682 mm	2008 mm	185	827,00 A
BC-F22F-195B2	BiPVco 195W PV zonnepaneel	88	682 mm	2096 mm	195	871,00 A
BC-F22F-200B2	BiPVco 200W PV zonnepaneel	92	682 mm	2184 mm	200	894,00 A
BC-F22F-210B2	BiPVco 210W PV zonnepaneel	96	682 mm	2272 mm	210	939,00 A
BC-F22F-220B2	BiPVco 220W PV zonnepaneel	100	682 mm	2361 mm	220	983,00 A
BC-F22F-230B2	BiPVco 230W PV zonnepaneel	104	682 mm	2449 mm	230	1.028,00 A
BC-F23F-235B2	BiPVco 235W PV zonnepaneel	108	682 mm	2537 mm	235	1.050,00 A
BC-F23F-245B2	BiPVco 245W PV zonnepaneel	112	682 mm	2625 mm	245	1.092,00 A
BC-F23F-255B2	BiPVco 255W PV zonnepaneel	116	682 mm	2713 mm	255	1.140,00 A
BC-F23F-265B2	BiPVco 265W PV zonnepaneel	120	682 mm	2802 mm	265	1.184,00 A
BC-F23F-270B2	BiPVco 270W PV zonnepaneel	124	682 mm	2890 mm	270	1.207,00 A
BC-F23F-280B2	BiPVco 280W PV zonnepaneel	128	682 mm	2978 mm	280	1.251,00 A
BC-F23F-290B2	BiPVco 290W PV zonnepaneel	132	682 mm	3066 mm	290	1.296,00 A
BC-F23F-300B2	BiPVco 300W PV zonnepaneel	136	682 mm	3154 mm	300	1.341,00 A
BC-F23F-305B2	BiPVco 305W PV zonnepaneel	140	682 mm	3243 mm	305	1.363,00 A
BC-F23F-315B2	BiPVco 315W PV zonnepaneel	144	682 mm	3331 mm	315	1.408,00 A
BC-F23F-325B2	BiPVco 325W PV zonnepaneel	148	682 mm	3419 mm	325	1.452,00 A
BC-F23F-335B2	BiPVco 335W PV zonnepaneel	152	682 mm	3507 mm	335	1.497,00 A
BC-F24F-345B2	BiPVco 345W PV zonnepaneel	156	682 mm	3596 mm	345	1.542,00 A
BC-F24F-350B2	BiPVco 350W PV zonnepaneel	160	682 mm	3684 mm	350	1.564,00 A
BC-F24F-360B2	BiPVco 360W PV zonnepaneel	164	682 mm	3772 mm	360	1.609,00 A
BC-F24F-370B2	BiPVco 370W PV zonnepaneel	168	682 mm	3860 mm	370	1.654,00 A
BC-DIODE	Bipvco Blocking Diode					22,00 A



Volg ons op de socials  
en blijf zo op de hoogte  
van het laatste nieuws



## BiPVco MIPV zonnepanelen - 1002 mm breed

	OMSCHRIJVING	CELLS	BREEDTE	LENGTE	P <sub>MAX</sub> (W)	PRIJS
BC-F30F-40B2	BiPVco 40W PV zonnepaneel	18	1002 mm	420 mm	40	179,00 A
BC-F31F-55B2	BiPVco 55W PV zonnepaneel	24	1002 mm	508 mm	55	246,00 A
BC-F31F-65B2	BiPVco 65W PV zonnepaneel	30	1002 mm	596 mm	65	290,00 A
BC-F31F-80B2	BiPVco 80W PV zonnepaneel	36	1002 mm	684 mm	80	356,00 A
BC-F31F-90B2	BiPVco 90W PV zonnepaneel	42	1002 mm	773 mm	90	402,00 A
BC-F31F-105B2	BiPVco 105W PV zonnepaneel	48	1002 mm	861 mm	105	469,00 A
BC-F31F-120B2	BiPVco 120W PV zonnepaneel	54	1002 mm	949 mm	120	535,00 A
BC-F31F-130B2	BiPVco 130W PV zonnepaneel	60	1002 mm	1037 mm	130	581,00 A
BC-F31F-145B2	BiPVco 145W PV zonnepaneel	66	1002 mm	1125 mm	145	648,00 A
BC-F31F-160B2	BiPVco 160W PV zonnepaneel	72	1002 mm	1214 mm	160	715,00 A
BC-F31F-170B2	BiPVco 170W PV zonnepaneel	78	1002 mm	1302 mm	170	760,00 A
BC-F31F-185B2	BiPVco 185W PV zonnepaneel	84	1002 mm	1390 mm	185	827,00 A
BC-F31F-200B2	BiPVco 200W PV zonnepaneel	90	1002 mm	1478 mm	200	894,00 A
BC-F32F-210B2	BiPVco 210W PV zonnepaneel	96	1002 mm	1567 mm	210	939,00 A
BC-F32F-225B2	BiPVco 225W PV zonnepaneel	102	1002 mm	1655 mm	225	1.003,00 A
BC-F32F-235B2	BiPVco 235W PV zonnepaneel	108	1002 mm	1743 mm	235	1.050,00 A
BC-F32F-250B2	BiPVco 250W PV zonnepaneel	114	1002 mm	1831 mm	250	1.117,00 A
BC-F32F-265B2	BiPVco 265W PV zonnepaneel	120	1002 mm	1919 mm	265	1.184,00 A
BC-F32F-275B2	BiPVco 275W PV zonnepaneel	126	1002 mm	2008 mm	275	1.229,00 A
BC-F32F-290B2	BiPVco 290W PV zonnepaneel	132	1002 mm	2096 mm	290	1.296,03 A
BC-F32F-305B2	BiPVco 305W PV zonnepaneel	138	1002 mm	2184 mm	305	1.363,06 A
BC-F32F-315B2	BiPVco 315W PV zonnepaneel	144	1002 mm	2272 mm	315	1.407,75 A
BC-F32F-330B2	BiPVco 330W PV zonnepaneel	150	1002 mm	2361 mm	330	1.475,00 A
BC-F32F-345B2	BiPVco 345W PV zonnepaneel	156	1002 mm	2449 mm	345	1.542,00 A
BC-F33F-355B2	BiPVco 355W PV zonnepaneel	162	1002 mm	2537 mm	355	1.587,00 A
BC-F33F-370B2	BiPVco 370W PV zonnepaneel	168	1002 mm	2625 mm	370	1.653,55 A
BC-DIODE	Bipvco Blocking Diode					22,00 A

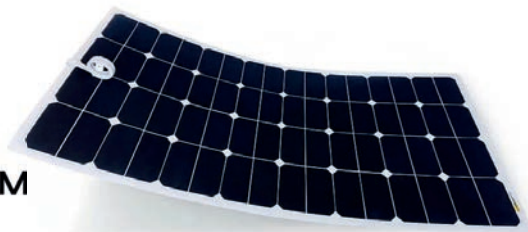
1002  
mm  
breed

Het Zweedse SUNBEAMsystem is marktleider op het gebied van flexibele en beloopbare zonnepanelen. Deze zijn specifiek ontwikkeld voor gebruik in de meest veeleisende omstandigheden en daarmee zeer geschikt voor de watersport en andere off-grid toepassingen.

De hightech zonnepanelen bieden hierdoor een zeer betrouwbare bron van duurzame energie, overal ter wereld. De record-houdende Sunpower™ zonnecellen garanderen de hoogst haalbare opbrengst per vierkante meter, een minimaal efficiëntieverlies en betere prestaties in lage lichtintensiteit. De zonnepanelen zijn erg klein van formaat door de ongekend hoge efficiëntie van deze unieke cellen (24.8% in Tough++ modellen). Het unieke Zweedse ontwerp en de hoogwaardige afwerking zijn de basis voor een serie van extreem duurzame zonnepanelen.

- **P<sub>max</sub>** geeft het maximaal haalbare vermogen van het paneel aan
- **V<sub>oc</sub>** (Voltage open circuit) staat voor het maximale voltage dat het paneel kan bereiken als er niets aan belasting op wordt aangesloten
- **I<sub>sc</sub>** (Ampere short circuit) is de maximale stroom die bereikt kan worden als het paneel korgesloten wordt

- **V<sub>mp</sub>** (Voltage maximum power) is het voltage wat het paneel kan bereiken onder ideale omstandigheden
- **I<sub>mp</sub>** (Ampere maximum power) is de maximale stroom die het paneel kan bereiken onder ideale omstandigheden

Innovatie is een van de belangrijkste pijlers binnen SUNBEAMsystem. Het Zweedse merk onderscheidt zich van de rest van de markt door een serie van unieke en merkeigen innovaties, features die je nergens anders terug gaat zien. SUNBEAMsystem is ooit begonnen vanuit de wens om zorgeloos te kunnen genieten van zonne-energie aan boord, maar achter elke beschikbare oplossing bleek een lijst met concessies te hangen. Overtuigd van het feit dat het beter moest kunnen staat SUNBEAMsystem nu bekend als onbetwiste marktleider op het gebied van hightech zonnepanelen. We gaan uit van de nieuwste materialen die er wereldwijd beschikbaar zijn en vullen die aan met zelf ontwikkelde innovaties om naadloos aan te sluiten bij de wensen van de markt. We zoeken de grens op van wat mogelijk is en brengen dit samen in een state-of-the-art ontwerp om zo tot het best mogelijk product te komen. Benieuwd waarmee SUNBEAMsystem zich onderscheidt van andere merken?

1. Het Tough oppervlak van SUNBEAMsystem is samengesteld uit extreem duurzame materialen, laat meer licht door dan normaal glas en is voorzien van een geribbeld anti-slip profiel. Door dit profiel vangen de zonnecellen bij lage zon meer licht en zorgt zo voor een hogere dagopbrengst.

2. De platte SUNBEAMsystem Flush stroomkabel is bevestigd aan de achterkant van het paneel en maakt een installatie zonder zichtbare kabels mogelijk. Hierdoor wordt het zonnepaneel volledig geïntegreerd in het oppervlak en is er geen risico op kabelbreuk of struikelgevaar.

3. SUNBEAMsystem maakt gebruik van de beste zonnecellen ter wereld: Sunpower™ Maxeon. Deze zijn gemiddeld 1,5 tot 2 keer zo efficiënt als de cellen in standaard glaspanelen, en garanderen dat panelen van SUNBEAMsystem de hoogste opbrengst per m<sup>2</sup> leveren.

4. Vanaf 2019 zijn de meeste modellen uitgerust met de unieke Shadow Optimized technologie, een feature die je alleen bij SUNBEAMsystem gaat vinden. Hierdoor presteren ze beter in gedeeltelijke schaduw wat zorgt voor een nog hogere dagopbrengst.



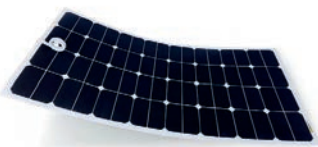

### Tough++

Met de nieuwe Tough++ 124.5W Flush zet SUNBEAMsystem een nieuwe benchmark: het is letterlijk het beste en meest efficiënte zonnepaneel op de markt. De nieuwste Sunpower™ Maxeon cellen, met een indrukwekkende efficiëntie van 25.1%, zijn bijna twee keer zo efficiënt als standaard glaspanelen die je vaak op huizen ziet. Hogere cel sensitiviteit zorgt voor verbeterde opbrengst in weinig licht. Gecombineerd met onze beschermde Shadow Optimized technologie levert dit model de hoogst mogelijke opbrengst per m<sup>2</sup>, niet alleen in het lab maar ook tijdens 'echt' gebruik.

Als je echt het meeste uit de beschikbare ruimte wilt halen: kijk niet verder. Met dit state-of-the-art zonnepaneel krijg je de nieuwste en krachtigste zonnetechnologie die momenteel beschikbaar is, beschermd door de beste materialen die garanderen dat het bestand is tegen de zwaarste omstandigheden. Naast het hoogst haalbare vermogen krijg je met de Tough++ 124.5W Flush ook alle voordelen van ons extreem duurzame Tough antislip oppervlak. Samen met de nieuwste Flush platte stroomkabel geeft dit de mogelijkheid voor een naadloze integratie met het onderliggende oppervlak, zonder zichtbare kabels.

**De Tough++ serie wordt geleverd zonder RVS ogen en met een los verpakte 3M dubbelzijdig stickervel voor gemakkelijke montage. Als je liever kit gebruikt dan adviseren we een zachte flexibele kit.**

OMSCHRIJVING	WP	AFMETINGEN (CM)	MAX. SYSTEEM (V)	GEWICHT (KG)	PRIJS
<b>SB-TPP106x54FS</b> Tough++ 126W Flush zonnepaneel	125.8	106 x 54	30V (80V)	2.5	<b>908,26</b> C

## COMBINOORD.NL

*Topkwaliteit, robuust, voor en door kenners*



### Tough+

De SUNBEAMsystem Tough+ serie is ontwikkeld voor professionele toepassingen en high-end installaties. Alle modellen zijn uitgerust met Sunpower™ cellen met een efficiëntie van niet minder dan 23.7%, wat leidt tot een hoge opbrengst op zelfs de kleinste oppervlakken. Tough+ is voorzien van dezelfde superieure materialen die eerder door SUNBEAMsystem zijn ontwikkeld voor de originele Tough serie.

Het innovatieve Tough oppervlak biedt een langere levensduur dan elk ander dun en lichtgewicht zonnepaneel. Het antislip profiel is niet alleen praktisch voor de installatie, het vangt ook meer licht als de zon in een lage hoek staat. Ook dragen de vuilafstotende eigenschappen bij aan een hogere dagopbrengst door de panelen schoon te houden. Omdat ze maar 3 mm dun zijn kunnen de panelen naadloos geïntegreerd worden op elk hard oppervlak (zowel plat als licht gerond). De platte SUNBEAMsystem Flush kabel is onzichtbaar na installatie en laat daardoor geen kwetsbare bedrading blootgesteld, met een robuust en duurzaam eindresultaat. De Tough+ serie wordt geleverd zonder RVS ogen en met een los verpakte 3M dubbelzijdig stickervel voor gemakkelijke montage. Als je liever kit gebruikt dan adviseren we een zachte flexibele kit.

OMSCHRIJVING	WP	AFMETINGEN (CM)	MAX. SYSTEEM (V)	GEWICHT (KG)	PRIJS
<b>SB-TP38x53FS</b> Tough+ 39W Flush zonnepaneel	38.7	37.8 x 53.5	30V (80V)	0.7	<b>222,32</b> C
<b>SB-TP54x54FS</b> Tough+ 58W Flush zonnepaneel	58.1	54 x 54	30V (80V)	1.3	<b>321,48</b> C
<b>SB-TP78x54FS</b> Tough+ 82W Flush zonnepaneel	82.3	77.8 x 54	30V (80V)	1.9	<b>428,93</b> C
<b>SB-TP106x54FS</b> Tough+ 116W Flush zonnepaneel	116.1	106 x 54	30V (80V)	2.5	<b>569,42</b> C

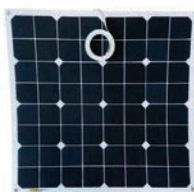

### Tough

Sinds de introductie is de SUNBEAMsystem Tough serie uitgeroepen tot absolute winnaar in meerdere praktijktesten. Door het ruime aanbod modellen biedt de Tough serie een universele oplossing voor talrijke toepassingen. Het Tough oppervlak is de voorkeurskeuze voor de jachtindustrie, maar ook voor meer industriële off-grid installaties. Alle Tough modellen zijn uitgerust met Sunpower™ Maxeon cellen met een efficiëntie van 22.5% of hoger. Het oppervlak van de Tough serie is extreem duurzaam en bestand tegen sterke en langdurige UV-straling. Het laat meer licht door dan standaard materialen, wat bijdraagt aan een hogere dagopbrengst. Het geribbelde profiel geeft grip als er over het panel gelopen wordt, maar vangt ook meer licht als de zon laag staat. Ook zijn alle Tough modellen van 55W en hoger uitgerust met SUNBEAMsystems beschermde Shadow Optimized technologie, die de opbrengst verhoogt in gedeeltelijke schaduw. Tough modellen uitgerust met een platte Flush stroomkabel zijn veruit de beste keuze voor maritieme installaties. Het antislip profiel biedt een veilig en beloopbaar oppervlak, zonder uitstekende kabels of aansluitingen. De geringe dikte van slechts 3mm biedt de mogelijkheid voor een naadloze integratie met het dek. Voor installatie adviseren we dubbelzijdige tape of een zachte flexibele kit.

OMSCHRIJVING	WP	AFMETINGEN (CM)	MAX. SYSTEEM (V)	GEWICHT (KG)	PRIJS
<b>SB-T28x43FS</b> Tough 21W Flush zonnepaneel	20.8	43.4 x 27.7	30V (65V)	0.3	<b>131,40</b> C
<b>SB-T15x85FS</b> Tough 21W Long Flush zonnepaneel	20.8	14.7 x 85	30V (65V)	0.3	<b>139,67</b> C
<b>SB-T38x53FS</b> Tough 37W Flush zonnepaneel	36.9	37.8 x 53.5	30V (65V)	0.7	<b>164,46</b> C
<b>SB-T54x54FS</b> Tough 55W Flush zonnepaneel	55.4	54 x 54	30V (65V)	1.2	<b>255,38</b> C
<b>SB-T78x54FS</b> Tough 78W Flush zonnepaneel	78.4	78.5 x 54	30V (65V)	1.9	<b>329,75</b> C
<b>SB-T106x54FS</b> Tough 111W Flush zonnepaneel	110.8	106 x 54	30V (65V)	2.6	<b>437,19</b> C
<b>SB-T106x54JB</b> Tough 111W Junction Box zonnepaneel	110.8	106 x 54	30V (65V)	2	<b>437,19</b> C
<b>SB-T54x54FS-Black</b> Tough Black 55W Flush zonnepaneel	55.4	54 x 54	30V (65V)	1.2	<b>255,38</b> C
<b>SB-T106x27FS-Black</b> Tough Black 55W Long Flush zonnepaneel	55.4	106 x 27.7	30V (65V)	1.2	<b>263,64</b> C
<b>SB-T78x54FS-Black</b> Tough Black 78W Flush zonnepaneel	78.4	77.8 x 54	30V (65V)	1.9	<b>329,75</b> C
<b>SB-T106x54FS-Black</b> Tough Black 111W Flush zonnepaneel	110.8	106 x 54	30V (65V)	2.6	<b>437,19</b> C
<b>SB-T79x74FS-Black</b> Tough Black 114W Flush zonnepaneel	114.3	78.5 x 74	30V (65V)	2.6	<b>453,72</b> C
OMSCHRIJVING		AFMETINGEN (CM)	EYELETS		PRIJS
<b>SB-TBlackHole</b> Tough Black Hole Filler zonnepaneel		106 x 54	nee		<b>90,08</b> C

## Tough+ Black

**TOUGH+ BLACK is de oplossing voor elk high-end jacht waar esthetiek en naadloze integratie van belang zijn.**

TOUGH+ BLACK, uitgerust met 24.4% efficiënte cellen, heeft geen schroefogen en wordt geleverd met een dubbelzijdige 3M stickerlaag voor een snelle en duurzame installatie.

	OMSCHRIJVING	WP	AFMETINGEN (CM)	MAX. SYSTEEM (V)	GEWICHT (KG)	PRIJS
<b>SB-TP85x27FS-Black</b>	Tough+ Black 46W Long Flush zonnepaneel	46.2	85 x 27.7	30V (80V)	0.8	<b>313,22 C</b>
<b>SB-TP54x54FS-Black</b>	Tough+ Black 61W Flush zonnepaneel	58.1	54 x 54	30V (80V)	1.3	<b>387,60 C</b>
<b>SB-TP78x54FS-Black</b>	Tough+ Black 86W Flush zonnepaneel	85.7	77.8 x 54	30V (80V)	1.9	<b>544,62 C</b>
<b>SB-TP106x54FS-Black</b>	Tough+ Black 121W Flush zonnepaneel	121	106 x 54	30V (80V)	2.5	<b>742,15 C</b>
<b>SB-TPBlackhole</b>	Tough+ Black Hole Filler (incl. 3M)					<b>131,40 C</b>

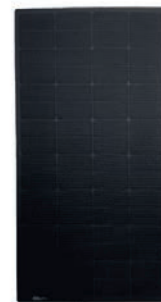

## Tough Fold

De nieuwe Tough Fold serie zijn de duurzaamste en meest draagbare zonnepanelen die je kan bedenken. Als onderdeel van de Tough familie hebben de Folds dezelfde stevige celbescherming. De gelamineerde buitenkant, gecombineerd met de zachte randen en stijve kern, bieden een uitzonderlijk en functioneel zonnepaneel.

**Omdat het geheel gelamineerd is zijn de panelen volledig waterdicht en hebben ze een zeer lange levensduur.**

Opgevouwen zijn de Folds opmerkelijk klein dankzij de platte junction box en het eendelige ontwerp. Maar ook uitgevouwen zijn de afmetingen nog steeds minimaal door de hoge efficiëntie van de zonnecellen.

Door de waterdichte MC4 stekkers zijn de panelen universeel te gebruiken in combinatie met andere PV apparatuur. De gebruiksvriendelijke sluiting van de stekkers maakt het af- en aankoppelen makkelijk. De modellen t/m 65W zijn perfect te combineren met de Mini-R laadregelaar.

### LET OP!!! - VOORSCHRIFTEN M.B.T. PLAATSEN EN GEBRUIK VAN DE FOLD PANELEN

	OMSCHRIJVING	WP	AFMETINGEN (CM)	MAX. SYSTEEM (V)	GEWICHT (KG)	PRIJS
<b>SB-TZ47x30</b>	Tough Fold 21W zonnepaneel	20.75	47 x 30.5 (30.5 x 16)	30V	0.45	<b>123,14 C</b>
<b>SB-TZ86x30</b>	Tough Fold 41.5W zonnepaneel	41.5	84 x 30 (30 x 28)	30V	1.0	<b>172,73 C</b>
<b>SB-TZ86x42</b>	Tough Fold 62W zonnepaneel	62	85 x 42 (42 x 28.5)	30V	1.1	<b>230,58 C</b>
<b>SB-TZ176x42</b>	Tough Fold 124.5W zonnepaneel	124.5	42 x 29 (171.5x42)	30V	2.6	<b>412,40 C</b>



## Carbon/Quick FIX

**De Tough+ Carbon 116W Quick Fix is een zeer geavanceerd paneel en maakt het mogelijk om je buis-kap of bimini te transformeren tot een krachtige zonnegenerator. Het gebruiken van een groot flexibel paneel op canvas is altijd al een uitdaging geweest, voornamelijk omdat het gebrek aan ondersteuning de levensduur van het paneel sterk vermindert.**

Door het paneel met carbon fiber te versterken heeft het Carbon model de perfecte verhouding tussen sterkte en gewicht die nodig is om dit probleem aan te pakken. Het maakt het paneel niet alleen stijf genoeg om zichzelf te ondersteunen, maar ook licht genoeg om het onderliggende canvas te beschermen tegen schade. De zachte doorzichtige randen beschermen de stof tegen slijtage en geven een soepel kleurverloop naar de egaal zwarte bovenkant.

Het Tough 55W Quick Fix model kan gebruikt worden op elk soort oppervlak. Voorzien van dezelfde Quick Fix bevestiging als de Carbon, maar met een veelzijdiger karakter door zijn kleine en praktische formaat. Dit paneel kan gebruikt worden in combinatie met elk van de drie verschillende LOXX bevestigingen. Deze bieden de optie om het paneel op zowel een hard als een canvas ondergrond vast te maken. Het is zelfs mogelijk om meerdere LOXX bevestigen op verschillende plekken te monteren, zodat je de Tough 55W Quick Fix altijd op de beste plek met de meeste zon kan plaatsen. Het duurzame Tough oppervlak en waterdichte MC4 stekkers bieden een lange levensduur, terwijl de beschermde Shadow Optimized technologie een optimale opbrengst biedt als het paneel gedeeltelijk in de schaduw ligt.

Voor het gebruiken van het Carbon model in zware wind of op snelvarende vaartuigen raden we de Carbon Quick Fix Sticks aan. Deze verspreiden de puntbelasting uit de hoeken over een groter oppervlak van de stof met klittenband stroken.



	OMSCHRIJVING	WP	AFMETINGEN (CM)	MAX. SYSTEEM (V)	GEWICHT (KG)	PRIJS
<b>SB-TC56x55QF</b>	Tough 55W Carbon zonnepaneel	55.4	56.3 x 55.4	45V (45V)	1.4	<b>445,46 C</b>
<b>SB-TPC79x55QF</b>	Tough+ 82W Carbon zonnepaneel	82.3	79.6 x 55.4	30V (80V)	2.0	<b>552,89 C</b>
<b>SB-TPC107x55QF2</b>	Tough+ 116W Carbon zonnepaneel	116.1	107.8 x 55.4	45V (80V)	2.8	<b>701,65 C</b>
	OMSCHRIJVING	VOOR SUNBEAM PANEEL	MATERIAAL			PRIJS
<b>SB-CVB55</b>	Carbon Velcro Batten (55W) zonnepaneel	TC56x55QF	2 mm carbon fiber			<b>98,35 C</b>
<b>SB-CVB82</b>	Carbon Velcro Batten (82W) zonnepaneel	TPC79x55QF	2 mm carbon fiber			<b>106,61 C</b>
<b>SB-CVB116</b>	Carbon Velcro Batten (116W) zonnepaneel	TPC107x55QF2	2 mm carbon fiber			<b>123,14 C</b>





## Maxa

De nieuwe Maxa serie zit vol met de unieke features die je alleen bij SUNBEAMsystem vindt. Uitgerust met een ETFE toplaag (de een-na-beste optie onder het Tough oppervlak) en erg scherp geprijsd.

De Maxa serie is ontworpen als het ideale zonnepaneel voor gebruik op campers waar de prijs-kwaliteitverhouding voorop staat, met een bouwkwaliteit en levensduur die de meeste alternatieven ver achter zich laat. Vermijd het onnodig gewicht en luchtweerstand van standaard glazen panelen: het lage gewicht en de dikte van slechts 3mm maken Maxa perfect voor dakintegratie. De platte kabel kan gemakkelijk op het dak worden verlijmd richting de doorvoer, zonder uitstekende aansluitingen. De ETFE toplaag is makkelijk schoon te houden, doorgaans is een regenbui voldoende.

De MXA serie is voorzien van efficiënte zonnecellen (22.3%) die ervoor zorgen dat je een indrukwekkend hoog vermogen uit de beschikbare dakruimte haalt. Daarnaast is Maxa ook uitgerust met SUNBEAMsystems beschermde Shadow Optimized technologie, die voor een maximale laadstroom zorgt in alle weersomstandigheden.

Maxa panelen hebben geen RVS ogen en dienen met dubbelzijdige tape of kit geïnstalleerd te worden.

	OMSCHRIJVING	WP	AFMETINGEN (CM)	MAX. SYSTEEM (V)	GEWICHT (KG)	PRIJS
<b>SB-X54x53F</b>	Maxa 54W Flush zonnepaneel	54	54.5 x 53.5	30V	1.0	<b>174,71 C</b>
<b>SB-X106x27FS</b>	Maxa 54W Long Flush zonnepaneel	54	106 x 27,7	30V	1.0	<b>172,73 C</b>
<b>SB-X106x54FS</b>	Maxa 109W Flush zonnepaneel	109.1	106 x 54	30V	2.0	<b>288,44 C</b>
<b>SB-X106x54FS-Black</b>	Maxa 109W Flush Black (custom) zonnepaneel	109.1	106 x 54	30V	2.0	<b>313,22 C</b>



## Nordic

De Nordic serie is door SUNBEAMsystem ontwikkeld voor gebruik in de noordelijke regionen. Ze bieden een universele oplossing voor toepassingen waar er behoefte is aan lichtgewicht, flexibele en compacte zonnepanelen. Omdat ze efficiënter zijn dan standaard glaspanelen krijg je een hogere opbrengst uit een relatief klein oppervlak. Al met al biedt de Nordic serie waar voor je geld. Alle Nordic modellen zijn uitgerust met onze unieke Shadow Optimized technologie voor verbeterde opbrengst in gedeeltelijke schaduw. In 2020 zijn alle modellen voorzien van nieuwe en sterkere zonnecellen en bieden daarmee een hoger piekvermogen.

De Nordic modellen hebben een glad oppervlak dat niet krasbestendig is en zijn niet ontworpen om intensief te belopen. De Flush modellen worden geleverd zonder RVS ogen en kunnen daarmee naadloos worden verlijmd op harde oppervlakken. Voor montage raden we flexibele kit aan.

De Junction Box modellen zijn voorzien van RVS schroefogen en MC4 stekkers voor makkelijke montage en een waterdichte aansluiting.

	OMSCHRIJVING	WP	AFMETINGEN (CM)	MAX. SYSTEEM (V)	GEWICHT (KG)	PRIJS
<b>SB-N106x54F</b>	Nordic 104W Flush zonnepaneel	104	106 x 54	30V	2	<b>247,11 C</b>
<b>SB-N106x54JB</b>	Nordic 104W Junction Box zonnepaneel	104	106 x 54	30V	2	<b>230,58 C</b>

## Accessoires

Bevestigingsmaterialen en accessoires t.b.v. SUNBEAM system flexibele zonnepanelen.

	OMSCHRIJVING	AANTAL	AFMETING	PRIJS
<b>SB-LOXXRF</b>	LOXX bevestiging met een plaat	4 stuks		<b>14,74 C</b>
<b>SB-SUNZIPBAK</b>	SUNBEAMsystem Sunzip Backing zonnepaneel		555 x 535 x 3 mm	<b>82,96 C</b>
<b>SB-outpassdiod</b>	Bypass Diode Flush zonnepanelen (Outdoor)			<b>9,84 C</b>
<b>SB-passdiod</b>	Bypass Diode Flush zonnepaneel (Indoor)			<b>4,87 C</b>



Bezoek onze webshop en maak kennis met Hannah, die alles uitlegt over ons bestelsysteem, transport en meer!



## SUNBEAM MPPT

Voor de gebruiker die van plan is om veel zonnepanelen te installeren: MoonRay ondersteunt het 'stacken' van meerdere regelaars. Onze geavanceerde netwerk app kan alle regelaars in hetzelfde overzicht tonen, of alleen data van een enkele controller. Het extreem lage eigen verbruik (<12mA) is het laagste van de markt en zorgt ervoor dat er niets verloren gaat. MoonRay is volledig configureerbaar en de meeste instellingen kunnen via het ingebouwde LCD scherm worden gedaan. Alle accutypes worden ondersteund. De laadprofielen voor traditionele loodzuur- of gelaccu's stel je in via het LCD scherm. Laadprofielen voor geavanceerdere accu's zoals AGM en Lithium kunnen via het optionele externe display of de optionele app worden ingesteld.

MoonRay is gecertificeerd op elektrische emissies en de uitstekende elektrische beveiligingsfuncties. Hierin wordt niet alleen aan de basisvereisten voldaan, er vallen ook geavanceerdere functies onder. Wanneer de regelaar een risico op oververhitting of overbelasting meet zal deze niet simpelweg uitschakelen, maar de stroom stapsgewijs terugschakelen naar een onschadelijk niveau. Daarna geeft het een notificatie om de gebruiker op de hoogte te stellen.

De SUNBEAMsystem Mini-R is misschien wel de kleinste 65W laadregelaar die ooit hebt gezien. Als zogenaamde 'in-line' laadregelaar is hij ontworpen voor mobiele toepassingen. Combineer met een zonnepaneel (tot max. 65W) en je hebt een volledig draagbaar zonnestroombron tot je beschikking. De Mini-R is extreem licht, gebruiksvriendelijk en uitgerust met een waterdichte IP67 behuizing. Hij wordt geleverd met drie kabeladapters: een is voorzien van MC4 stekkers om het paneel op aan te sluiten, de andere twee zijn voorzien van klemmen of een 12V sigarettenstekker om de accu aan te sluiten. Er is tevens een optionele accukabel voorzien van kabelogen, bedoeld om permanent aan te sluiten op de accupolen.



	OMSCHRIJVING	VOLTAGE	MAX. PV POWER	GEWICHT (KG)	AFMETINGEN (MM)	PRIJS
<b>SB-Mini-R</b>	Mini-R PWM 5A	12V	65W (12V)	0.1	66 x 38 x 16	<b>53,64</b> C
<b>SB-MoonRay160</b>	MoonRay 160 MPPT	12/24V	160W (12V) / 320W (24V)	0.6	172 x 193 x 44	<b>98,35</b> C
<b>SB-MoonRay320</b>	MoonRay 320 MPPT	12/24V	320W (12V) / 640W (24)	1.1	220 x 154 x 52	<b>139,67</b> C
<b>SB-SmartPowerStation</b>	Smart Power Station 154Wh					<b>230,58</b> C
<b>SB-MRExtBT</b>	MoonRay Bluetooth dongle					<b>40,49</b> C
<b>SB-MRExtDisp</b>	MoonRay extern display					<b>48,76</b> C
<b>SB-MRExtTemp</b>	MoonRay temperatuur sensor (3m)					<b>12,31</b> C

*in Grou!* **Laat je informeren door ons deskundige solar team**

## Serie-20

**Serie-20 serie met ingebouwde aansluitconnector aan de bovenzijde.**

- beloopbare platte dekmontage
- krachtig, extreem robuust en bestand tegen zout water
- kabeluitgang aan de voorzijde, geen ventilatie vereist
- alleen cellen van de hoogste prestatieklasse, hoge prestaties, zelfs in diffuus licht
- 3 m aansluitkabel, mogelijkheid om de kabel naar achteren te leiden
- 100% bestand tegen zee en zout water

	OMSCHRIJVING	SPANNING	CAP.	AFM. MM	GEWICHT (KG)	PRIJS
<b>AQ20143</b>	Zonnepaneel overloopbaar	12V	14W	243 x 468 x 6	0.7	<b>244,34</b> B
<b>AQ20144</b>	Zonnepaneel overloopbaar	12V	20W	273 x 634 x 6	1.0	<b>280,54</b> B
<b>AQ20145</b>	Zonnepaneel overloopbaar	12V	25W	273 x 807 x 6	1.4	<b>325,79</b> B
<b>AQ20146</b>	Zonnepaneel overloopbaar	12V	38W	273 x 1154 x 6	1.9	<b>371,03</b> B
<b>AQ20163</b>	Zonnepaneel overloopbaar	12V	25W	481 x 426 x 6	1.3	<b>348,41</b> B
<b>AQ20164</b>	Zonnepaneel overloopbaar	12V	38W	481 x 599 x 6	1.8	<b>411,76</b> B
<b>AQ20165</b>	Zonnepaneel overloopbaar	12V	50W	481 x 772 x 6	2.3	<b>547,51</b> B
<b>AQ20166</b>	Zonnepaneel overloopbaar	12V	80W	481 x 1119 x 6	3.4	<b>647,06</b> B
<b>AQ20182</b>	Zonnepaneel overloopbaar	12V	40W	469 x 689 x 6	1.8	<b>402,70</b> B
<b>AQ20183</b>	Zonnepaneel overloopbaar	12V	55W	599 x 689 x 6	2.3	<b>502,26</b> B
<b>AQ20184</b>	Zonnepaneel overloopbaar	12V	83W	859 x 689 x 6	4.7	<b>688,78</b> B
<b>AQ20185</b>	Zonnepaneel overloopbaar	12V	110W	689 x 1012 x 6	4.5	<b>737,55</b> B
<b>AQ22145</b>	Zonnepaneel overloopbaar	24V	50W	493 x 772 x 6	2.3	<b>574,66</b> B
<b>AQ22146</b>	Zonnepaneel overloopbaar	24V	75W	493 x 1119 x 6	3.4	<b>733,03</b> B



*met ingebouwde aansluitconnector aan de bovenzijde.*

**SUNBEAM**SYSTEM



 Vraag  
advies

## Serie-40 zonnepanelen

Serie-40 serie met ingebouwde aansluitconnector aan de achterzijde.

- Kabeluitgang aan achterzijde
- Voor esthetisch geavanceerde deinstallaties
- Kabeluitgang aan de achterkant, voorkant volledig plat (3 mm)
- Alleen cellen van de hoogste prestatieklasse, hoge prestaties, zelfs in diffuus licht
- Voor de esthetisch veeleisende zonne-integratie, perfecte aanpassing aan het dekontwerp
- 100% zee- en zout waterbestendig
- Deze serie wordt op aanvraag geproduceerd



	OMSCHRIJVING	SPANNING	CAP.	AFM. MM	GEWICHT (KG)	PRIJS
<b>AQ40143</b>	Zonnepaneel overloopbaar	12V	14W	243 x 468 x 6	0.7	<b>244,34</b> B
<b>AQ40144</b>	Zonnepaneel overloopbaar	12V	20W	273 x 634 x 6	1.0	<b>280,54</b> B
<b>AQ40145</b>	Zonnepaneel overloopbaar	12V	25W	273 x 807 x 6	1.4	<b>325,79</b> B
<b>AQ40146</b>	Zonnepaneel overloopbaar	12V	38W	273 x 1154 x 6	1.9	<b>371,03</b> B
<b>AQ40163</b>	Zonnepaneel overloopbaar	12V	25W	481 x 426 x 6	1.3	<b>348,41</b> B
<b>AQ40164</b>	Zonnepaneel overloopbaar	12V	38W	481 x 599 x 6	1.8	<b>411,76</b> B
<b>AQ40165</b>	Zonnepaneel overloopbaar	12V	50W	481 x 772 x 6	2.3	<b>547,51</b> B
<b>AQ40166</b>	Zonnepaneel overloopbaar	12V	75W	481 x 1119 x 6	3.4	<b>647,06</b> B
<b>AQ40182</b>	Zonnepaneel overloopbaar	12V	40W	469 x 689 x 6	1.8	<b>402,70</b> B
<b>AQ40183</b>	Zonnepaneel overloopbaar	12V	50W	599 x 689 x 6	2.3	<b>502,26</b> B
<b>AQ40184</b>	Zonnepaneel overloopbaar	12V	83W	859 x 689 x 6	4.7	<b>692,30</b> B
<b>AQ40185</b>	Zonnepaneel overloopbaar	12V	100W	689 x 1012 x 6	4.5	<b>737,55</b> B

## TX serie

TX zonnepanelen voor Bimini, Sprayhood & Riging - modules met van 1 tot en met 4 vleugels met textielrand.

- Eenvoudig vastklikken op textieloppervlakken met LOXX - klaar!
- Panelen met 2 en 4 vleugels zijn opvouwbaar - eenvoudige opslag benedendeks of in achterkast
- Waterdichte kabelstekker en contactdoos, LOXX onderste deel, kabel van 10 m inbegrepen
- Zeer hoog vermogen, omdat biminis minder schaduw hebben dan andere dekoppervlakken



	OMSCHRIJVING	SPANNING	CAP.	AFM. MM	GEWICHT (KG)	PRIJS
<b>AQ11027</b>	TX paneel met losse Tenax	12V	17W	668 x 333 x 6	1.0	<b>304,00</b> B
<b>AQTX-12039</b>	TX paneel met Tenax	12V	38W	873 x 431 x 6	2.2	<b>549,80</b> B
<b>AQTX-12052</b>	TX paneel met Tenax	12V	50W	1106 x 431 x 6	2.6	<b>646,21</b> B
<b>AQTX-22039</b>	TX paneel met Tenax	12V	76W	873 x 826 x 6	4.2	<b>995,46</b> B
<b>AQTX-22052</b>	TX paneel met Tenax	12V	100W	1106 x 826 x 6	5.1	<b>1.203,61</b> B
<b>AQTX-42039</b>	TX paneel met Tenax	12V	152W	929 x 1590 x 6	8.2	<b>1.606,32</b> B
<b>AQTX-42052</b>	TX paneel met Tenax	12V	200W	1164 x 1590 x 6	10.9	<b>1.814,48</b> B
<b>AQTX-22239</b>	TX paneel met Tenax	24V	76W	873 x 826 x 6	4.2	<b>1.027,15</b> B
<b>AQTX-22252</b>	TX paneel met Tenax	24V	100W	1106 x 826 x 6	5.1	<b>1.230,76</b> B
<b>AQ42239</b>	TX paneel met Tenax	24V	152W	929 x 1590 x 6	8.2	<b>1.611,00</b> B
<b>AQ42252</b>	TX paneel met Tenax	24V	200W	1164 x 1590 x 6	10.9	<b>1.806,00</b> B
<b>AQ14152</b>	Winterpaneel voor in de mast. incl 10 meter kabel	12V	17W	750 x 275 x 6	1.0	<b>343,00</b> B

*Zeg je solar, dan zeg je* **COMBINOORD**

## RX serie

RX-zonnepanelen - Solar to Go, Plug & Play zonnepanelen voor mobiele toepassingen.

- Textielrand met vaste kunststof ogen - perfect voor mobiele bevestigingen
- Inclusief mini-laadregelaar met autostekker. Een echte mobiele plug & play-oplossing
- Opvouwbaar, stevig en krachtig, inclusief 5 m aansluitkabel
- Zeer hoog vermogen, omdat RX-modules altijd perfect kunnen worden uitgelijnd met de zon



	OMSCHRIJVING	SPANNING	CAP.	AFM. MM	GEWICHT (KG)	PRIJS
<b>AQ21052</b>	TX paneel met ogen 12V 50W	12V	50W			<b>630,00</b> B
<b>AQ22239</b>	TX paneel met Tenax	24V	76W	873 x 826 x 6	4.2	<b>1.005,00</b> B
<b>AQ22252</b>	TX paneel met Tenax	24V	100W	929 x 1590 x 6	8.2	<b>1.200,00</b> B



## Sunware regelaars

	OMSCHRIJVING	SPANNING	CAP.	AFM. MM	GEWICHT (KG)	PRIJS
<b>AQFOX062</b>	FOX -062 (stekker regelaar)	12/24V	6A	50 x 70 x 30	0,075	<b>67,88 B</b>
<b>AQFOX220</b>	FOX-220 voor 1 accu	12/24V	20A	126 x 107 x 21,5	0,44	<b>87,09 B</b>
<b>AQFOX260</b>	FOX-260 voor 1 accu met LCD	12/24V	20A	128 x 106 x 21,5	0,44	<b>176,48 B</b>
<b>AQFOX260Li</b>	FOX-260 voor Lithium	12/24V	20A	128,6 x 106,7 x 53,5	0,3	<b>194,57 B</b>
<b>AQFOX320</b>	FOX-320 voor 2 accu's	12/24V	20A	126 x 107 x 21,5	0,44	<b>105,56 B</b>
<b>AQFOX360</b>	FOX-360 voor 2 accu's met LCD	12/24V	20A	128 x 106 x 21,5	0,44	<b>194,57 B</b>
	OMSCHRIJVING	SPANNING	AFM. MM	GEWICHT (KG)	PRIJS	
<b>AQFOXMD1</b>	Digitaal display MD1 voor de FOX X20 serie	12/24V	150x58,5x34,3	0,15	<b>95,93 B</b>	



## Sunware digitale displays

	OMSCHRIJVING	VOLTAGE	TYPE	PRIJS
<b>AQFOXD1</b>	FOX-D1 digitaal display	8-30V	Opbouw	<b>57,92 B</b>
<b>AQFOXD1/E</b>	FOX-D1/E digitaal display	8-30V	Inbouw	<b>57,92 B</b>



## MG Energy System - zonne-energie opslagsystemen

MG Energy System - Zonne energie opslagsystemen:

MG Energy Systems ontwikkelt en produceert energieopslagsystemen om de reeds gaande energietransitie te versnellen. Hierbij wordt gebruik gemaakt van de nieuwste Lithium-Ion batterijtechnologie. De slimme koppelingen met de Victron Energy omvormers maakt de installatie van een compleet systeem eenvoudig.

- Compact en modulair systeem; Schaalbaar van 7.5 kWh tot 720 kWh
- Eenvoudige installatie; Plug and Play met Victron apparatuur
- Geïntegreerd batterij management veiligheidssysteem
- Hoge energiedichtheid; Meer energie bij een lager gewicht en volume
- Remote monitoring; Op afstand uitlezen en beheren van systemen
- Redundantie mogelijkheden
- Nederlandse product

## Net-gekoppeld systeem:

Een net-gekoppeld systeem wordt vaak gebruikt in de bebouwde omgeving om bijvoorbeeld zonne-energie op te slaan voor eigen gebruik of grotere systemen ten behoeve van peak-shaving waarbij de netaansluiting wordt ontlast van piekstromen die gecreëerd worden door grote verbruikers.

Een bijkomende mogelijkheid met bovenstaand systeem is dat er essentiële loads uitgang aanwezig is waar apparatuur en ook zonne-energiesystemen kunnen worden aangesloten zodat deze apparatuur door blijft draaien wanneer er een stroomstoring op het net voorkomt.

## Off-grid solar systeem:

Steeds meer toepassing draaien onafhankelijk van het net. Hierbij wordt steeds vaker zonne-energie toegevoegd als de hoofdbron van energie. De zon is niet altijd aanwezig. Om deze tijd zonder zonne-energie te overbruggen is energieopslag nodig.

Eén van de voordelen van bovenstaand systeem is dat redundantie op het batterijsysteem kan worden toegevoegd.

## MG E-Rack systeem:

Het MG E-Rack systeem is gebaseerd op een 19 inch racksysteem waarbij de Lithium-Ion batterijmodules, batterij management systeem en innovatieve software zijn geïntegreerd. Het E-Rack systeem is eenvoudig te plaatsen en uit te bereiden en geschikt voor zowel stationaire als mobiele toepassingen.

## Specificaties:

	MG E-Rack 14.1	MG E-Rack 28.2
• Type	Lithium-Ion NMC	Lithium-Ion NMC
• Product	MG E-Rack 14.1	MG E-Rack 28.2
• Nominal voltage	50.4 VDC	50.4 VDC
• Capacity	300Ah	600Ah
• Usable energy	[1]14.1 kWh	28.2 kWh
• Nominal discharge rate	0.2 C	0.2 C
• Maximum discharge rate	0.7 C	0.7 C
• Peak discharge rate	1.0 C (10 minutes) [2]	1.0 C (10 minutes) [2]
• Dimensions (w x h x d)	450 x 450 x 650 mm [4]	450 x 450 x 650 mm [4]
• Weight	100 kg [4]	200 kg [4]
• Scalability	Up to 720 kWh per system.	Up to 720 kWh per system
• Multiple systems in parallel [3] is possible.		[3] is possible.

[1] Test conditions: 100% DOD, 0.5 C discharge @ 22 °C

[2] Limited on safety contactor capability. Battery can handle 30 minutes of 1.0 C discharge @ 22 °C

[3] Redundant systems possible

[4] Preliminary values

Extra  
info

## MG Energy SmartConnect

De SmartConnect-batterij is de meest intelligente lithium-ionbatterij op de markt. Deze stand-alone slimme batterij van MG is uitgerust met interne stroomsensoren, een veiligheidsschakelaar, voorlaadcircuit en interne zekering.

De nieuwste LiFePO4-chemie in combinatie met de SmartConnect-technologie maakt de batterij lichtgewicht en compact. Dit is vooral een voordeel voor de kleinere 12 Vdc-batterijtoepassingen. Gebruik de SmartConnect voor maritieme en mobiele toepassingen.

- Ingebouwde BMS
- Interne veiligheidsschakelaar
- DVCC- en NMEA2000-compatibel
- LiFePO4-chemie
- Communicatie: RJ45



	OMSCHRIJVING	TYPE ACCU	CAPACITEIT (AH)	ENERGIE	GEWICHT (KG)	PRIJS
<b>MGLFPSC120210</b>	MG LFP Battery 12.8V/210Ah/2700Wh SmartConnect	12,8V Lithium-Ion LFP accu	210Ah	2,7 kWh	23,0 Kg	<b>1.970,10 A</b>
<b>MG2000112</b>	MG SmartLink Connect					<b>420,00 A</b>



## MG Energy Systems LFP Lithium-Ion accu

Deze robuuste Lithium-Ion accu is gebaseerd op LiFePO<sub>4</sub>-principe. Met zijn hoge energiedichtheid is dit de next level technologie binnen dit principe. Het voltage van deze accu is 12,8V en is zeer geschikt als vervanging voor bestaande loodzuurbatterijen. De modules zijn zeer compact en licht van gewicht met een hoge laad- en ontladcapaciteit. Tegelijkertijd maakt de langere levensduur het de betere keuze in vergelijking met de traditionele loodzuuraccu.

De LFP-serie is ontworpen voor gebruik in kleinere toepassingen. Bijvoorbeeld vervangingen van traditionele 12V of 24V loodzuuraccu's in boten, campers, caravans, auto's en andere mobiele toepassingen.

Een van de tekortkomingen van een traditioneel systeem is alle apparatuur en bedrading die nodig is om een batterijbank te bewaken en aan te sluiten. Door de batterijen uit de LFP-serie te combineren met de MG Master LV ontstaat een compact systeem met minder bedrading en externe componenten. De MG Master LV combineert batterijbewaking en -regeling, DC-distributie, zekeringkast en shunt in één apparaat.

	OMSCHRIJVING	TYPE ACCU	CAPACITEIT (AH)	ENERGIE	AFMETING	PRIJS
<b>MGLFP120210</b>	MG LFP 210 - LiFePO <sub>4</sub> accu	12,8V Lithium-Ion LFP accu	210Ah	2,7 kWh	395 x 276 x 154 mm	<b>1.600,06</b> A
<b>MGLFP240230</b>	MG LFP 230 - LiFePO <sub>4</sub> accu	25,6V Lithium-Ion LFP accu	230Ah	5,8 kWh	517 x 294 x 193 mm	<b>3.105,32</b> A
<b>MGLFP241230</b>	MG LFP 230 - LiFePO <sub>4</sub> accu (M12)	25,6V Lithium-Ion LFP accu	230Ah	5,8 kWh	517 x 294 x 193 mm	<b>3.408,35</b> A
<b>MGLFP242230</b>	MG LFP 230 - LiFePO <sub>4</sub> accu (M12, HV)	25,6V Lithium-Ion LFP accu	230Ah	5,8 kWh	517 x 294 x 193 mm	<b>3.237,93</b> A
<b>MGLFP240280</b>	MG LFP 280 - LiFePO <sub>4</sub> accu	25,6V Lithium-Ion LFP accu	280Ah	7,2 kWh	652 x 294 x 193 mm	<b>4.241,16</b> A
<b>MGLFP241280</b>	MG LFP 280 - LiFePO <sub>4</sub> accu (M12)	25,6V Lithium-Ion LFP accu	280Ah	7,2 kWh	652 x 294 x 193 mm	<b>5.182,38</b> A
<b>MGLFP242280</b>	MG LFP 280 - LiFePO <sub>4</sub> accu (M12, HV)	25,6V Lithium-Ion LFP accu	280Ah	7,2 kWh	652 x 294 x 193 mm	<b>4.405,02</b> A
<b>MGLFP240304</b>	MG LFP 280 - LiFePO <sub>4</sub> accu	25,6V Lithium-Ion LFP accu	304Ah	7,8 kWh	652 x 294 x 193 mm	<b>4.266,11</b> A
<b>MGLFP242304</b>	MG LFP 304 - LiFePO <sub>4</sub> accu (M12, HV)	25,6V Lithium-Ion LFP accu	304Ah	7,8 kWh	652 x 294 x 193 mm	<b>4.430,93</b> A

# COMBINOORD.NL

*We hebben er de kracht voor!*



## MG Energy Systems RS Lithium-Ion accu

Hoge veiligheid en flexibele systeemconfiguraties waren de ontwerpprincipes tijdens de ontwikkeling van de RS-serie lithium-ionbatterijen. Een modulair en compact ontwerp maakt systeemintegratie flexibeler, met name bij refit projecten. Het toevoegen van redundante BMS en een unieke cel-naar-cel bescherming tilt de veiligheid naar een hoger niveau. Het thermische beheer van de vloeistof houdt de batterijcellen op temperatuur om de levensduur van de cyclus te verlengen en de prestaties van het piekvermogen te verbeteren. Deze kenmerken maken deze batterij geschikt voor toepassingen voor grote energieopslag, evenals voor kleine peakpowerpacks in hybride.

Het vloeistofkoelsysteem maakt het mogelijk om de RS-serie batterij te gebruiken in toepassingen met een hoog piekvermogen, zoals hybride oplossingen waar hoge vermogensvereisten voor korte tijden vereist zijn. Het laad-/ontlaadvermogen van de module kan oplopen tot 3C continu en 10C piek.

Elke batterijmodule heeft een geïntegreerd BMS dat celspanningen, temperaturen en balancering meet. Deze BMS communiceert met een batterijbeheercontroller zoals de MG Master HV. Als de gemeten parameters de limieten overschrijden, zal de controller voor batterijbeheer automatisch actie ondernemen. Naast deze softwarebescherming wordt een redundant BMS toegevoegd aan elke batterijmodule met een onafhankelijk hardwired beveiligingsmechanisme om maximale veiligheid te bereiken.

	OMSCHRIJVING	CELL CONFIG.	VOLTAGE	CAPACITEIT	ENERGIE	PRIJS
<b>MGRS12S4P176-300</b>	MG RS Battery - 12S - 300 serie	12S4P	43.8V	192 Ah	8.4 kWh	<b>10.240,02</b> A
<b>MGRS14S3P132-300</b>	MG RS Battery - 14S - 300 serie	14S3P	51.1V	144 Ah	7.4 kWh	<b>9.347,00</b> A
<b>MGRS16S3P132-300</b>	MG RS Battery - 16S - 300 serie	16S3P	58.4V	144 Ah	8.4 kWh	<b>10.240,02</b> A
<b>MGRS24S2P088-300</b>	MG RS Battery - 24S - 300 serie	24S2P	87.6V	96 Ah	8.4 kWh	<b>9.030,00</b> A
<b>MGRS12S4P176-500</b>	MG RS Battery - 12S - 500 serie	12S4P	43.8V	192 Ah	8.4 kWh	<b>10.240,02</b> A
<b>MGRS14S3P132-500</b>	MG RS Battery - 14S - 500 serie	14S3P	51.1V	144 Ah	7.4 kWh	<b>9.347,00</b> A
<b>MGRS16S3P132-500</b>	MG RS Battery - 16S - 500 serie	16S3P	58.4V	144 Ah	8.4 kWh	<b>10.240,02</b> A
<b>MGRS24S2P088-500</b>	MG RS Battery - 24S - 500 serie	24S2P	87.6V	96 Ah	8.4 kWh	<b>9.030,00</b> A
<b>MGRS12S4P176-500G2</b>	MG RS Battery - 12S - 500 serie met G2 connectoren	12S4P	43.8V	192 Ah	8.4 kWh	<b>10.335,28</b> A
<b>MGRS14S3P132-500G2</b>	MG RS Battery - 14S - 500 serie met G2 connectoren	14S3P	51.1V	144 Ah	7.4 kWh	<b>9.442,25</b> A
<b>MGRS16S3P132-500G2</b>	MG RS Battery - 16S - 500 serie met G2 connectoren	16S3P	58.4V	144 Ah	8.4 kWh	<b>10.335,28</b> A
<b>MGRS24S2P088-500G2</b>	MG RS Battery - 24S - 500 serie met G2 connectoren	24S2P	87.6V	96 Ah	8.4 kWh	<b>9.030,00</b> A

## MG Energy Systems Master

### MG Master LV/HV

Het beschermen, bewaken en besturen van een batterijsysteem is erg belangrijk om een veilig, betrouwbaar en gemakkelijk te gebruiken systeem te creëren. De MG Master is de veiligheids- en besturingseenheid van het batterijsysteem met een bereik van 12V tot 96V. Hij beschermt de aangesloten batterijmodules tegen overladen, overmatig ontladen, te hoge temperatuur, te lage temperatuur en regelt het uitbalanceren van de batterijcellen. Naast een veiligheidsfunctie bewaakt en volgt de Master LV andere belangrijke parameters om inzicht te krijgen in de batterijstatus en het energieverbruik. De geïntegreerde DC-distributie, zekeringhouders en veiligheidscontactor maken het eenvoudig te installeren en vereisen minder kabels en externe apparatuur



#### Hoofdfuncties

- Geïntegreerd pre-chargecircuit;
- Veiligheidsschakelaars op positieve en negatieve stroompaden;
- Hoogspanningsvergrendelingslus (HVIL);
- Interne event registratie;
- CAN-Bus communicatie;
- State-of-Health en State-of-Charge tracking;
- Monitoring van alle batterijparameters (celspanning, temperaturen, balancering);

Handig  
overzicht

	OMSCHRIJVING	VOLTAGE	STROOM	AFMETING (LXBXH)	GEWICHT	PRIJS
<b>MGMLV120150</b>	MG Master LV	12V	150A	426 x 225 x 117 mm	3.8 kg	<b>792,86 A</b>
<b>MGMLV120400</b>	MG Master LV	12V	400A	426 x 225 x 117 mm	4.6 kg	<b>849,12 A</b>
<b>MGMLV120600</b>	MG Master LV	12V	600A	426 x 225 x 117 mm	5.7 kg	<b>901,00 A</b>
<b>MGMLV121000</b>	MG Master LV	12V	1000A	426 x 225 x 117 mm	9.4 kg	<b>1.312,00 A</b>
<b>MGMLV482150</b>	MG Master LV	24-48V	150A	426 x 225 x 117 mm	4,4 kg	<b>1.209,22 A</b>
<b>MGMLV482400</b>	MG Master LV	24-48V	400A	426 x 225 x 117 mm	4,9 kg	<b>1.151,32 A</b>
<b>MGMLV482600</b>	MG Master LV	24-48V	600A	426 x 225 x 117 mm	6,0 kg	<b>1.379,14 A</b>
<b>MGMLV481002</b>	MG Master LV	24-48V	1000A	426 x 225 x 117 mm	8,6 kg	<b>1.993,23 A</b>
<b>MGMLV962500</b>	MG Master LV	72-96V	500A	426 x 225 x 117 mm	4,6 kg	<b>1.745,78 A</b>
	OMSCHRIJVING	MAX. HV VOLTAGE	MAX. HV STROOM	STROOM	AFMETING (LXBXH)	PRIJS
<b>MGMHV800300</b>	MG Master HV	24V	800 VDC	300A	430 x 329 x 121 mm	<b>6.085,80 A</b>
<b>MGMHV800500</b>	MG Master HV	24V	800 VDC	500A	430 x 329 x 121 mm	<b>6.085,80 A</b>

## MG Energy Smartlink MX

Gebruik de SmartLink MX voor batterijsystemen met twee of meer MG Masters HV of LV. De SmartLink MX verzamelt en combineert alle gegevens van de MG-masters in een batterijsysteem. Het verzendt de gecombineerde gegevens via CAN-Bus en maakt deze beschikbaar voor apparaten van derden. Ook maakt het gecombineerde accugegevens zo beschikbaar, dat parallel geschakelde systemen als één accubank worden weergegeven. De SmartLink MX kan communiceren met zowel de Master LV voor laagspanningssystemen als de Master HV voor hoogspanningssystemen.



	OMSCHRIJVING	MAX. AANTAL BMS	COMMUNICATIE	AFMETINGEN	GEWICHT	PRIJS
<b>MG2000110</b>	MG SmartLink MX	15	CAN-Bus (NMEA2000)	198 x 91 x 57 mm	0.27 Kg	<b>420,00 A</b>

## MG Energy monitor

MG's Energy Monitor stuurt en bewaakt MG batterijsystemen. Het hoge resolutie display met touchscreen toont alle belangrijke batterijparameters in één oogopslag. Dit IP65 waterdichte display sluit aan op de BMS CAN-Bus interface van de MG Master LV of HV. De geïntegreerde wifi-module is in staat om het display aan te sluiten in de cloud en maakt het mogelijk om uw systeem op afstand te monitoren met onze Energy Portal.

- 3.5" touchscreen paneel- IP65
- korte opstart tijd (< 1 sec.)
- voorzien van WiFi
- CAN-Bus interface



	OMSCHRIJVING	PRIJS
<b>MGEMD010001</b>	MG Energy monitor	<b>424,00 A</b>

## Wakespeed WS500 dynamoregelaar

De Wakespeed WS500 geavanceerde dynamoregelaar bepaalt de laadtoestand van de accu door rekening te houden met accuspanning, ampère-in en ampère-uit en dynamo en accutemperatuur. Communicatie met motor en accu-BMS gaat via de CAN-bus.

	OMSCHRIJVING	COMMUNICATIE	GESCHIKT VOOR	PRIJS
<b>MGWS0100500-2</b>	Wakespeed WS500 Dynamoregelaar	CAN-bus	Victron VE-Bus	<b>933,66 A</b>
<b>MGWS0100500-3</b>	Wakespeed WS500 Dynamoregelaar	CAN-bus	Victron Lynx-BMS	<b>933,66 A</b>
<b>MGWS0100500</b>	Wakespeed WS500 Dynamoregelaar	CAN-bus	MG systemen	<b>933,66 A</b>
<b>MGWS5000277</b>	Wakespeed WS500 Kabelset N-type		negatief geregeld veld	<b>111,00 A</b>
<b>MGWS5000278</b>	Wakespeed WS500 Kabelset P-type		positief geregeld veld	<b>111,00 A</b>

Vraag  
advies







### Remote Battery Switch (500A)

De DC Modular Remote Battery Switch (RBS) is een slim bistabiel relais welke geschikt is voor hoge stromen tot 500A continu. De RBS kan eenvoudig worden geïnstalleerd in een technische ruimte of accu compartiment, terwijl deze vanuit een andere locatie kan worden bediend door een kleine paneelschakelaar. Maar de RBS kan bijvoorbeeld ook worden bestuurd door een batterij monitor of een lithium accu BMS.

	OMSCHRIJVING	VOLTAGE	CONTINU STROOM	MAX. STROOM	RASTERMAAT	PRIJS
<b>TB5074510</b>	DCM RBS Remote Battery Switch	12V	500A	1600A	1 x 3.00	<b>206,04</b> A
<b>TB5074520</b>	DCM RBS Remote Battery Switch	24V	500A	1600A	1 x 3.00	<b>206,04</b> A
<b>TB5074540</b>	DCM RBS Remote Battery Switch	48V	350A	1600A	1 x 3.00	<b>206,04</b> A



### Battery Protect Relay (500A)

Het DC Modular Battery Protect Relay (TBP) heeft dezelfde mogelijkheden als de Remote Battery Switch (RBS). Het is een slim bistabiel relais welke geschikt is voor hoge stromen tot 500A continu. Waar de RBS vooral wordt gebruikt als lokaal of extern gestuurd relais voor het in- en uitschakelen van bijvoorbeeld een accu belasting, kent de TBP een aantal extra handige eigenschappen.

**De belangrijkste hiervan is de bescherming van uw kostbare accubank tegen diepontlading, zonder dat u een extern meet- of stuursysteem nodig heeft.**

	OMSCHRIJVING	VOLTAGE	CONTINU STROOM	MAX. STROOM	RASTERMAAT	PRIJS
<b>TB5074410</b>	DCM BPR Battery Protect Relay	12V	500A	1600A	1 x 3.00	<b>236,64</b> A
<b>TB5074420</b>	DCM BPR Battery Protect Relay	24V	500A	1600A	1 x 3.00	<b>236,64</b> A
<b>TB5074440</b>	DCM BPR Battery Protect Relay	48V	350A	1600A	1 x 3.00	<b>236,64</b> A

## BIJ COMBI NOORD KUNNEN WE SCHAKELLEN

### Paneelschakelaar voor Remote Battery Switch

Met deze paneelschakelaar kunt u vanaf een handige locatie open- en sluitcommando's naar de Remote Battery Switch (RBS) contactor sturen (PULS schakelaar met controle LED voor het in- en uitschakelen van de hoofdschakelaar).

	OMSCHRIJVING	SCHAKEL FUNCTIE	PRIJS
<b>TB5095000-1</b>	Paneelschakelaar SPDT met LED	(AAN)-UIT-(AAN)	<b>12,24</b> A



### Modulair DC geïsoleerde klemmen

De DC Modular enkele en dubbele geïsoleerde studs, zijn ideale onderdelen om kabels te verlengen, aftappunten te maken of kabeleindpunten te creëren. Het zeer solide en compacte ontwerp, maar ook de mogelijkheid tot eenvoudige koppeling met naburige busbars of zekeringhouders, maken deze producten de beste keuze voor alle professionele DC voedingssystemen.

	OMSCHRIJVING	RASTERMAAT	MAX. SPANNING	AANSLUITBOUT	PRIJS
<b>TB5071160</b>	DCM geïsoleerde klem met 1 aansluitbout	1 x 1.00	60V	M8	<b>20,40</b> A
<b>TB5071180</b>	DCM geïsoleerde klem met 1 aansluitbout	1 x 1.00	60V	M10	<b>21,42</b> A
<b>TB5072160</b>	DCM geïsoleerde klem met 2 aansluitbouten	1 x 1.50	60V	M8	<b>16,32</b> A
<b>TB5072180</b>	DCM geïsoleerde klem met 2 aansluitbouten	1 x 1.50	60V	M10	<b>17,34</b> A



### Modulair DC Busbars

De DC Modular hoge stroom busbars, worden toegepast om hoge stromen te distribueren naar meerdere op de busbar aangesloten kabels of naar andere DC Modular familieleden. Het zeer solide en compacte ontwerp, maar ook de mogelijkheid tot eenvoudige koppeling met naburige busbars of zekeringhouders, maken deze producten de beste keuze voor alle professionele DC voedingssystemen.

	OMSCHRIJVING	RASTERMAAT	MAX. STROOM	MAX. SPANNING	AANSLUITBOUT	PRIJS
<b>TB5073160</b>	DCM Busbar met 3 aansluitbouten	1 x 2.00	600A	60V	M8	<b>58,14</b> A
<b>TB5073180</b>	DCM Busbar met 3 aansluitbouten	1 x 2.00	600A	60V	M10	<b>63,24</b> A
<b>TB5075160</b>	DCM Busbar met 5 aansluitbouten	1 x 3.00	600A	60V	M8	<b>82,62</b> A
<b>TB5075180</b>	DCM Busbar met 5 aansluitbouten	1 x 3.00	600A	60V	M10	<b>88,74</b> A



## Modulair DC distributie en beschermingsysteem

Modulaire protectie en distributie oplossingen voor hoge DC stromen. Creëer ruimte besparende clusters van zekeringhouders en busbars. Installeer snel, gemakkelijk en veilig.

De complexiteit van elektrische DC systemen in voertuigen of stationaire applicaties neemt voortdurend toe. Hierdoor is er een groeiende vraag ontstaan naar een uniforme set van DC distributie producten, welke de installatie tijd significant kan reduceren en tegelijkertijd een hogere flexibiliteit levert. De TBS DC Modular serie biedt hiervoor een perfecte oplossing. Deze serie bestaat uit een breed scala aan busbars, zekeringhouders en interconnectie materiaal voor hoge DC stromen. In vergelijking met traditionele niet op elkaar afgestemde DC distributie producten, biedt de DC Modular serie vele innovatieve eigenschappen.

Door de gestandaardiseerde basisafmetingen, kunnen eenvoudig efficiënte combinaties gemaakt worden van de Expert Modular met busbars en zekeringhouders

Alle DC Modular producten zijn uitgerust met RVS bouten, ringen en moeren voor optimale corrosie bescherming. Vertinde hoogzuivere koperen bussen zorgen voor maximale geleidbaarheid en minimale verliezen. De basis van elk DC Modular product is gemaakt van een speciaal vezel versterkt materiaal. Dit materiaal biedt een extreme bestendigheids tegen hoge temperaturen, chemische invloeden en mechanische stress. Deze focus op de hoogst mogelijke kwaliteit van de individuele onderdelen, zorgen voor een lange levensduur in de meest uiteenlopende applicaties.

**Alle DC Modular producten zijn ontworpen en geproduceerd in Nederland.**



## Modulair DC Mega, ANL & Class-T zekeringhouders

De DC Modular serie biedt een breed scala aan professionele zekeringhouders. Zekeringen met nominale stroomwaarden van 35A tot en met 600A worden ondersteund. Er zijn zekeringhouders beschikbaar voor de populaire Mega, ANL en Class-T zekeringen. Hiermee worden de meeste gelijkstroom toepassingen voor hogere vermogens afgedekt.

	OMSCHRIJVING	RASTERMAAT	STROOMBEREIK	MAX. SPANNING	AANSLUITBOUT	PRIJS
<b>TB5073300</b>	DCM Mega zekeringhouder	1 x 1.78	40 - 300A	60V	M8	<b>18,36 A</b>
<b>TB5073350</b>	DCM Mega zekeringhouder	1 x 3.00	40 - 500A	60V	M8	<b>41,82 A</b>
<b>TB5073500</b>	DCM ANL zekeringhouder	1 x 2.00	45 - 300A	60V	M8	<b>18,36 A</b>
<b>TB5073510</b>	DCM ANL zekeringhouder	1 x 2.00	45 - 300A	60V	M10	<b>19,38 A</b>
<b>TB5073550</b>	DCM ANL zekeringhouder	1 x 3.00	35 - 600A	60V	M8	<b>41,82 A</b>
<b>TB5073560</b>	DCM ANL zekeringhouder	1 x 3.00	35 - 600A	60V	M10	<b>42,84 A</b>
<b>TB5073850</b>	DCM Class-T zekeringhouder	1 x 3.00	225 - 400A	60V	M10	<b>41,82 A</b>
<b>TB5073880</b>	DCM Class-T zekeringhouder	1 x 3.00	450 - 600A	60V	M10	<b>45,90 A</b>



## DCM Link Plates

### TB5079062

Eind aan eind koppelen:

DCM 1xM8/M10 enkelvoudige aansluitbout

DCM 2xM8/M10 dubbele aansluitbout

DCM 3xM8/M10 Busbar

DCM 5xM8/M10 Busbar

DCM ANL zekeringhouder (50V/600A)

DCM Class-T zekeringhouder (50V/225-400A)

DCM Class-T zekeringhouder (50V/450-600A)

Eind naar zijkant koppelen:

DCM 2xM8/M10 dubbele aansluitbout

DCM 3xM8/M10 Busbar

DCM 5xM8/M10 Busbar

DCM ANL zekeringhouder (50V/600A)

DCM Class-T zekeringhouder (50V/225-400A)

DCM Class-T zekeringhouder (50V/450-600A)

### TB5079072 & TB5079073

Voor het koppelen naar en van:

DCM 1xM8/M10 enkelvoudige aansluitbout

DCM 2xM8/M10 dubbele aansluitbout

DCM 3xM8/M10 Busbar

DCM 5xM8/M10 Busbar

DCM ANL zekeringhouder (50V/600A)

DCM Class-T zekeringhouder (50V/225-400A)

DCM Class-T zekeringhouder (50V/450-600A)

### TB5079020

Voor het converteren van een M8 of M10 aansluitbout naar een 4xM4 met vork of ring terminals.

Handig overzicht



	OMSCHRIJVING	AANTAL	PRIJS
<b>TB5079062</b>	DCM 41mm Koppelplaat	2	<b>12,75 A</b>
<b>TB5079072</b>	DCM 50mm Koppelplaat	2	<b>12,75 A</b>
<b>TB5079073</b>	DCM 50mm Koppelplaat 3-voudig	1	<b>12,75 A</b>
<b>TB5079020</b>	DCM Adapterplaat	2	<b>12,75 A</b>



## Class T zekeringen

**Class-T** (of Klasse-T) zekeringen zijn geschikt voor gelijkstroomsystemen tot 125V. Aangezien deze zekeringen snel reageren op overstroom, hebben deze uitstekende stroomlimiteringseigenschappen. Op deze manier kunnen niet alleen accu's en bekabeling worden beveiligd, maar vaak ook de aangesloten hoofdstroomverbruikers.

Dit maakt de Class-T zekering de ideale keuze voor installaties met omvormers. Een bijkomend voordeel van deze zekering, is de extreem hoge onderbrekingscapaciteit van 200kA. Dit betekent dat Class-T zekeringen uitermate geschikt zijn voor gebruik in combinatie met grotere accubanken.

	OMSCHRIJVING	AMP (A)	VDC (V)	PRIJS
<b>TB5097846-1</b>	Fuse Class T 225A/125V	225A	125V	<b>43,86</b> A
<b>TB5097855-1</b>	Fuse Class T 300A/125V	300A	125V	<b>43,86</b> A
<b>TB5097859-1</b>	Fuse Class T 400A/125V	400A	125V	<b>44,88</b> A
<b>TB5097861-1</b>	Fuse Class T 450A/125V	450A	125V	<b>64,77</b> A
<b>TB5097865-1</b>	Fuse Class T 600A/125V	600A	125V	<b>64,77</b> A

## TBS ANL zekeringen

Deze ANL zekeringen zijn geschikt voor 12V, 24V en 48V accusystemen. Net als MEGA zekeringen, worden deze voornamelijk toegepast als beveiliging tegen kortsluitingen vanwege de trage reactie bij overstroom. ANL zekeringen zijn makkelijk vervangbaar door de 'vork' vorm van de montage ogen. De meest voorkomende toepassingen zijn bescherming van accu's, dynamo's en bekabeling. ANL zekeringen hebben maar een iets hogere onderbrekingscapaciteit dan MEGA zekeringen (2.5 – 3kA). Dus ook deze zekeringen zijn niet geschikt voor gebruik in combinatie met grote accubanken.



	OMSCHRIJVING	AMP (A)	VDC (V)	AANSLUITING	AANTAL	PRIJS
<b>TB5097521-2</b>	ANL zekering 50A/48V/M8	50A	48V	M8	2	<b>21,42</b> A
<b>TB5097531-2</b>	ANL zekering 100A/48V/M8	100A	48V	M8	2	<b>21,42</b> A
<b>TB5097537-2</b>	ANL zekering 150A/48V/M8	150A	48V	M8	2	<b>25,70</b> A
<b>TB5097543-2</b>	ANL zekering 200A/48V/M8	200A	48V	M8	2	<b>25,70</b> A
<b>TB5097549-2</b>	ANL zekering 250A/48V/M8	250A	48V	M8	2	<b>28,56</b> A
<b>TB5097555-2</b>	ANL zekering 300A/48V/M8	300A	48V	M8	2	<b>28,56</b> A
<b>TB5097557-2</b>	ANL zekering 350A/48V/M8	350A	48V	M8	2	<b>44,47</b> A
<b>TB5097559-2</b>	ANL zekering 400A/48V/M8	400A	48V	M8	2	<b>44,47</b> A
<b>TB5097563-2</b>	ANL zekering 500A/48V (speciaal voor de Lynx Shunt)	500A	48V	M8	2	<b>52,53</b> A
<b>TB5097564-2</b>	ANL zekering 600A/48V (speciaal voor de Lynx Shunt)	600A	48V	M8	2	<b>52,53</b> A

## Pylontech US2000C - 2.4kWh Li-Ion accu

Bij de PYLONTECH US2000C handelt het zich om een lithium-opslag van de nieuwste generatie. De opslag is speciaal ontwikkeld om volledig te voldoen aan de hoge eisen die aan een zonneopslag worden gesteld. Maximale veiligheid en een lange levensduur zijn gegarandeerd, zelfs bij regelmatige diepontlading dankzij de nieuwste technologie.

Het systeem is modulair opgebouwd en kan door de koppeling van meerdere modules precies op de benodigde opslagcapaciteit worden afgestemd. Elke opslagmodule bestaat uit een zeer efficiënte lithium-ijzerfosfaataccumulator (LiFePo4) en een geïntegreerd accumanagementsysteem (BMS).

- Uitbreidbaar via eigen BMS op elke eenheid
- Compatibel met een groot aantal hybride omvormers
- Eenvoudige bevestiging van gespen minimaliseert de assemblage-inspanning en -kosten
- Veiligheidscertificaat TÜV CE UN38.3
- Optioneel: montagebeugel BRACK-US2000B voor het stapelen van meerdere eenheden

	OMSCHRIJVING	SPANNING	NOMINAAL VERMOGEN	GEMIDDELDE ONTLADINGSSNELHEID	GEWICHT (KG)	PRIJS
<b>PT-US2000C</b>	Pylontech US2000C - 2.4kWh Li-Ion accu	48V	2,4kWh	1200W	24	<b>1.100,00</b> C

## Pylontech US3000C - 3.5kWh Li-Ion accu

Bij de PYLONTECH US3000C Plus handelt het zich om een lithium-opslag van de nieuwste generatie. De opslag is speciaal ontwikkeld om volledig te voldoen aan de hoge eisen die aan een zonneopslag worden gesteld. Maximale veiligheid en een lange levensduur zijn gegarandeerd, zelfs bij regelmatige diepontlading dankzij de nieuwste technologie.

Het systeem is modulair opgebouwd en kan door de koppeling van meerdere modules precies op de benodigde opslagcapaciteit worden afgestemd. Elke opslagmodule bestaat uit een zeer efficiënte lithium-ijzerfosfaataccumulator (LiFePo4) en een geïntegreerd accumanagementsysteem (BMS).

- Uitbreidbaar via eigen BMS op elke eenheid
- Compatibel met een groot aantal hybride omvormers
- Eenvoudige bevestiging van gespen minimaliseert de assemblage-inspanning en -kosten
- Veiligheidscertificaat TÜV CE UN38.3
- Optioneel: montagebeugel BRACK-US3000B voor het stapelen van meerdere eenheden

	OMSCHRIJVING	SPANNING	NOMINAAL VERMOGEN	GEMIDDELDE ONTLADINGSSNELHEID	GEWICHT (KG)	PRIJS
<b>PT-US3000C</b>	Pylontech US3000C - 3.5kWh Li-Ion accu	48V	3,5kWh	1776W	32	<b>1.467,00</b> C



## Pylontech. Energy Storage Systems

Als toonaangevende verticaal geïntegreerde fabrikant van lithium-ijzer-fosfaat accusystemen heeft Pylontech diverse accuoplossingen geleverd voor bijna alle soorten ESS-toepassingen.

Dankzij hun zelf ontwikkelde kerntechnologie in cellen/BMS/systeemontwerp heeft Pylontech meer dan 2 GWh accu's geleverd voor meer dan 120.000 gebruikers.



### Pylontech US5000 - 4,8kWh Li-Ion accu

PYLONTECH US5000 4.8kWh Li-Ion batterij 48V (excl. beugels)

- Modulair ontwerp voor gemakkelijke uitbreiding
- Hogere bruikbare capaciteit waardoor minder batterijmodules moeten worden geïnstalleerd
- Bruikbare capaciteit 4560Wh
- Parallele capaciteit tot 16 eenheden
- Maakt grote installatie mogelijk tot 72,96kWh zonder LV Hub
- Intelligent BMS beschermt batterijcellen
- 95% DoD met meer bruikbare capaciteit
- Compatibel met RS485 en CAN
- Wordt geleverd met 5 jaar verlengbare garantie
- Lange levensduur en superieure prestaties
- Compatibel met tier 1 omvormer merken

Handig  
overzicht

	OMSCHRIJVING	SPANNING	NOMINAAL VERMOGEN	GEMIDDELTE ONTLA-DINGSSNELHEID	GEWICHT (KG)	PRIJS
<b>PT-US5000</b>	Pylontech US5000 - 4,8 kWh Li-Ion accu	48V	4,8kWh	2400W	38	<b>1.740,00 C</b>

### Pylontech LV HUB

De Pylontech LV HUB is de CAN/RS485-communicatiehub voor meerdere 48V-batterijgroepen in parallelle verbinding en kan maximaal 5 groepen van 8 stuks Pylontech US2000C of 8 stuks Pylontech US3000C batterijmodules beheren voor maximaal 140 kWh opslag

De LV HUB is vereist als er meer dan 8 stuks US2000C of 8 stuks US3000C in één systeem worden gebruikt.

	OMSCHRIJVING	AFMETING (HXBXD)	GEWICHT (KG)	PRIJS
<b>PT-HUB</b>	LV HUB - accu communicatiehub	44 x 442 x 150 mm	3,5	<b>645,00 C</b>

### Accu racks t.b.v. Pylontech US2000C, US3000C & US5000

#### Functies:

- Rack met één sectie, stevige gelakt stalen gegalvaniseerde stalen structuur en ventilatieroosters
- Polyester poedercoating, reliëfwerking
- Omkeerbare deur met kwartslagsluiting
- Afneembare blinde zijpanelen met kwartslagsluiting
- Voorziening voor kabelinvoer aan de onder- en bovenkant met voorgesneden profielen
- Rails van 19" staal
- Aardingssets meegeleverd
- Beschermingsklasse: IP20
- Set met verstelbare voeten inbegrepen
- Achterbeugels voor batterijsteun inbegrepen



	OMSCHRIJVING	VOOR	AFMETINGEN (BXDXH)	MAX GEWICHT (KG)	PRIJS
<b>PT-90040342</b>	Pylontech Rack Kit 09U	3x US3000C of 2x US5000	600 x 510 x 538 mm	108	<b>352,40 C</b>
<b>PT-90040344</b>	Pylontech Rack Kit 12U	4x US3000C of 3x US5000	600 x 510 x 671 mm	142	<b>416,67 C</b>
<b>PT-90040348</b>	Pylontech Rack Kit 24U	8x US3000C of 6x US5000	600 x 510 x 1205 mm	285	<b>565,03 C</b>
<b>PT-90040350</b>	Pylontech Rack Kit 33U	11x US3000C of 8x US5000	600 x 510 x 1605 mm	390	<b>1.076,90 C</b>
<b>PT-90040352</b>	Pylontech Rack Kit 42U	14x US3000C of 10x US5000	600 x 510 x 2005 mm	500	<b>1.366,32 C</b>
	OMSCHRIJVING	GEWICHT			PRIJS
<b>PT-B2000</b>	Pylontech US2000 beugel (2 stuks)	2.37			<b>55,00 C</b>
<b>PT-B3000</b>	Pylontech US3000 beugel (2 stuks)	2.64			<b>66,00 C</b>
<b>PT-B5000</b>	Pylontech US5000 beugel (2 stuks)	2.37			<b>78,00 C</b>
<b>PT-AS</b>	Accuaansluitkabel set 2000/3000/5000				<b>26,00 C</b>
<b>VIASS030710018</b>	VE.Can to CAN-bus BMS type A Cable 1.8				<b>15,00 A</b>
<b>VIASS030710050</b>	VE.Can to CAN-bus BMS type A Cable 5 m				<b>15,00 A</b>





## Combi Noord ESS systemen

### Een ijzersterke combinatie van Victron met Pylontech!

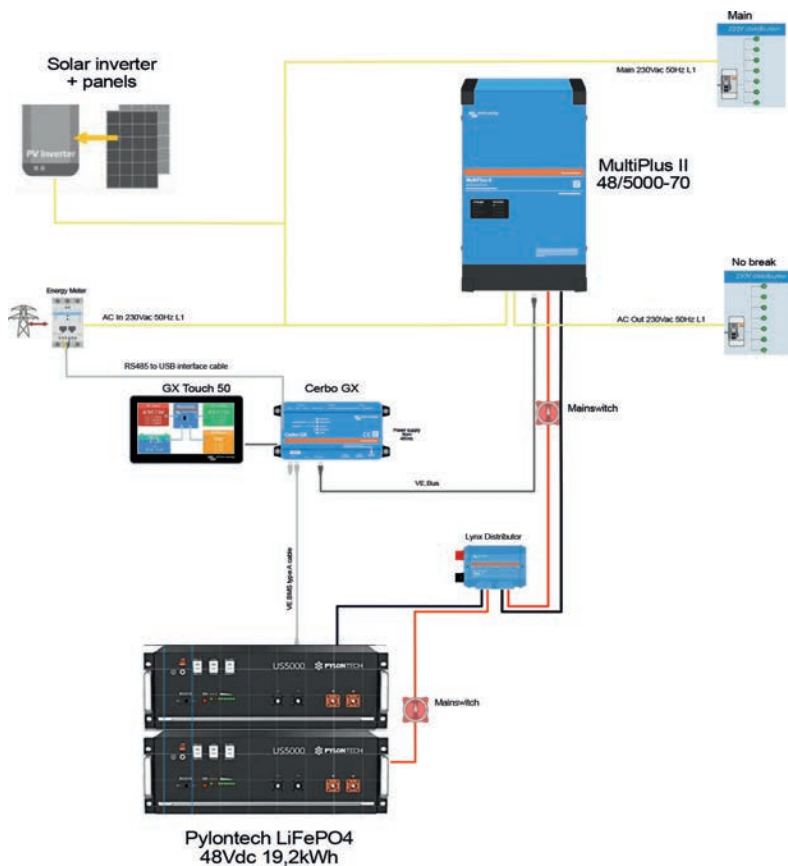

ESS 3 kVA 6kWh (Systeem 1)	Prijs: 5.750,00	STUKS
Multi Plus II 48/3000	VIPMP482305010	1
Energy Meter ET112 - 1 phase - max. 100A	VIREL300100000	1
USB to RS485 cable 5 m	VIASS030572050	1
Cerbo GX	VIBPP900450100	1
Touch 50	VIBPP900455050	1
Wallmount voor Touch 50	VIBPP900465050	1
Pylontech 48V 3000	PT-US3000C	2
Pylontech kabelset	PT-AS	1
Victron Lynx Distributor	VILYN060102000	1
VE.Can to Can-Bus bms type A cable 1,8m	VIASS030710018	1
Victron rj45 utp cable 5m	VIASS030065000	1
Victron hoofdschakelaar 275A	VIVBS127010010	1
Mega fuse 1x 125A/58V	VICIP137125010	2

ESS 5 kVA 10kWh (Systeem 2)	Prijs: 6.950,00	STUKS
Multi Plus II 48/5000	VIPMP482505010	1
Energy Meter ET112 - 1 phase - max. 100A	VIREL300100000	1
USB to RS485 cable 5 m	VIASS030572050	1
Cerbo GX	VIBPP900450100	1
Touch 50	VIBPP900455050	1
Wallmount voor Touch 50	VIBPP900465050	1
Pylontech 48V 5000	PT-US5000	2
Pylontech kabelset	PT-AS	1
Victron Lynx Distributor	VILYN060102000	1
VE.Can to Can-Bus bms type A cable 1,8m	VIASS030710018	1
Victron rj45 utp cable 5m	VIASS030065000	1
Victron hoofdschakelaar 275A	VIVBS127010010	1
Mega fuse 1x 200 58V	VICIP137200010	2

ESS 8 kVA 15kWh (Systeem 3)	Prijs: 11.765,00	STUKS
Multi Plus II 48/8000/200	VIPMP483105000	1
Energy Meter ET112 - 1 phase - max. 100A	VIREL300100000	1
USB to RS485 cable 5 m	VIASS030572050	1
Cerbo GX	VIBPP900450100	1
Touch 50	VIBPP900455050	1
Wallmount voor Touch 50	VIBPP900465050	1
Pylontech 48V 5000	PT-US5000	3
Pylontech kabelset	PT-AS	1
Victron Lynx Distributor	VILYN060102000	1
VE.Can to Can-Bus bms type A cable 1,8m	VIASS030710018	1
Victron rj45 utp cable 5m	VIASS030065000	1
Victron hoofdschakelaar 275A	VIVBS127010010	1
1x 200a 58v mega fuse	VICIP137200010	2



ESS 9 kVA 12kWh - 3Ph (Systeem 4)	Prijs: 11.440,00	STUKS
Multi Plus II 48/3000	VIPMP482305010	3
Energy Meter ET340 - 3 phase - max. 65A/phase	VIREL300300000	1
USB to RS485 cable 5 m	VIASS030572050	1
Cerbo GX	VIBPP900450100	1
Touch 50	VIBPP900455050	1
Wallmount voor Touch 50	VIBPP900465050	1
Pylontech 48V 3000	PT-US3000C	4
Pylontech kabelset	PT-AS	1
Victron Lynx Distributor	VILYN060102000	1
VE.Can to Can-Bus bms type A cable 1,8m	VIASS030710018	1
0,9m Victron rj45 utp cable	VIASS030064920	2
Victron rj45 utp cable 5m	VIASS030065000	1
Victron hoofdschakelaar 275A	VIVBS127010010	3
BEP hoofdschakelaar 720 600A	TE598632	1
Mega fuse 1x 125A/58V	VICIP137125010	3
Mega fuse 1x 300A/58V	VICIP137250010	1

ESS 15 kVA 20kWh - 3Ph (Systeem 5)	Prijs: 14.510,00	STUKS
Multi Plus II 48/5000	VIPMP482505010	3
Energy Meter ET340 - 3 phase - max. 65A/phase	VIREL300300000	1
USB to RS485 cable 5 m	VIASS030572050	1
Cerbo GX	VIBPP900450100	1
Touch 50	VIBPP900455050	1
Wallmount voor Touch 50	VIBPP900465050	1
Pylontech 48V 5000	PT-US5000	4
Pylontech kabelset	PT-AS	1
Victron Lynx Distributor	VILYN060102000	1
VE.Can to Can-Bus bms type A cable 1,8m	VIASS030710018	1
0,9m Victron rj45 utp cable	VIASS030064920	2
Victron rj45 utp cable 5m	VIASS030065000	1
Victron hoofdschakelaar 275A	VIVBS127010010	3
BEP hoofdschakelaar 720 600A	TE598632	1
1x 125A 58v mega fuse	VICIP137125010	3
1x 300A 58v mega fuse	VICIP137300010	1

ESS 24 kVA 30kWh - 3PH (Systeem 6)	Prijs: 26.445,00	STUKS
Multi Plus II 48/8000/200	VIPMP483105000	3
Energy Meter ET340 - 3 phase - max. 65A/phase	VIREL300300000	1
USB to RS485 cable 5 m	VIASS030572050	1
Cerbo GX	VIBPP900450100	1
Touch 50	VIBPP900455050	1
Wallmount voor Touch 50	VIBPP900465050	1
Pylontech 48V 5000	PT-US5000	6
Pylontech kabelset	PT-AS	1 </td
Victron Lynx Distributor	VILYN060102000	1
VE.Can to Can-Bus bms type A cable 1,8m	VIASS030710018	1
0,9m Victron rj45 utp cable	VIASS030064920	2
Victron rj45 utp cable 5m	VIASS030065000	1
Victron hoofdschakelaar 275A	VIVBS127010010	3
BEP hoofdschakelaar 720 600A	TE598632	1
1x 200a 58v mega fuse	VICIP137200010	3
TBS ANL fuse holder M10	TB5073550	1
ANL fuse 500A/48V	TB5097563-2	1

## Combi Noord ESS systemen

Een ijzersterke combinatie van Victron met Pylontech!

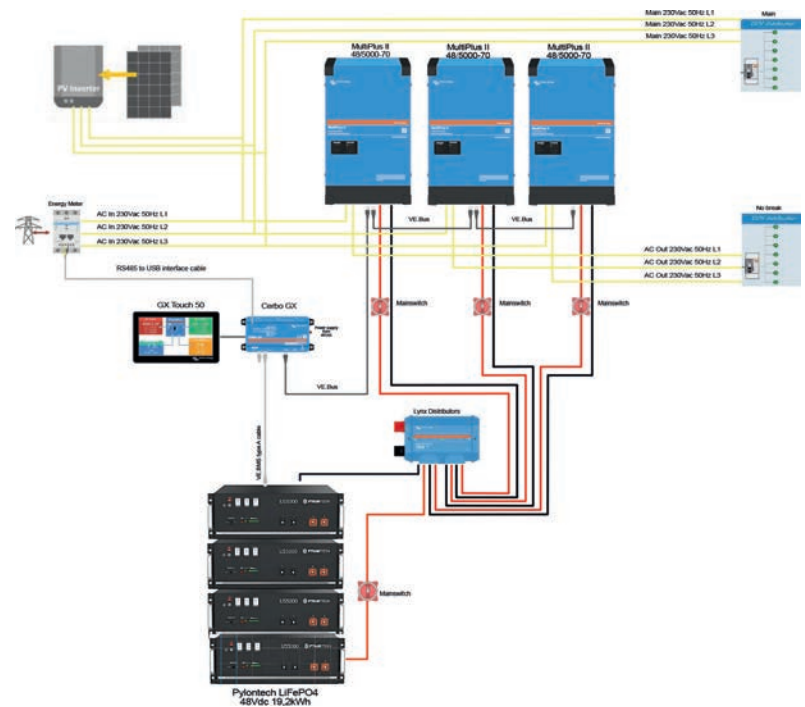

Vraag  
advies

### Westerbeke NMEA2000 generator

- Spatwaterdicht digitaal display met controle functies
- Elektrische start/stop (handmatig)
- Mogelijkheid voor PTO
- Interkoeling
- Geluidsgedempte luchtinlaat
- Olie aftapleiding en lekbak
- Gebruikershandleiding en boek reserve onderdelen
- Optioneel: NMEA uitvoering (€700,00)
- Afslagbeveiliging op koelwater- en uitlaattemperatuur
- Elektronische brandstofregeling
- AC automatische zekering
- Zelfontluchtend brandstofsysteem
- Distributie aangedreven koelwaterpomp
- Voorzien van trillingdempers
- Beschermkap voor de V-snaar
- Voldoet aan EPA & CE richtlijnen
- Afslagbeveiliging op toerental, oliedruk



### Westerbeke digitale 1-fase generatoren

	OMSCHRIJVING	KW/KVA	RPM	CIL.	AFM. (LXBXH)	PRIJS
<b>WBG5.7EDT</b>	Westerbeke	5,7	1500	3	846 x 536 x 566	<b>15.826,32</b> A
<b>WBG7.5EDT</b>	Westerbeke	7,5	1500	3	917 x 589 x 643	<b>17.067,24</b> A
<b>WBG9.2EDT</b>	Westerbeke	9,2	1500	3	917 x 589 x 643	<b>17.831,88</b> A
<b>WBG12.0EDT</b>	Westerbeke	12,0	1500	4	1003 x 589 x 643	<b>20.296,44</b> A
<b>WBG13.5EDT</b>	Westerbeke	13,5	1500	3	1041 x 660 x 686	<b>25.299,00</b> A
<b>WBG17.0EDE</b>	Westerbeke	17,0	1500	4	1143 x 660 x 686	<b>27.211,68</b> A
<b>WBG23.5EDE</b>	Westerbeke	23,5	1500	4	1288 x 691 x 782	<b>34.456,32</b> A
<b>WBG26.0EDE</b>	Westerbeke	26,0	1500	4	1288 x 691 x 782	<b>36.097,92</b> A

### Service onderdelen voor generatoren

- Een A-kit bestaat uit de meest voor de hand liggende onderdelen verpakt in een degelijke opbergkoffer.
- A-kit 41517 is geschikt voor de 5.7EDT.
- A-kit 46420 is geschikt voor de 7.5, 9.2, 9.4 en 12.0 EDT generatoren.
- Losse onderdelen zijn leverbaar.



	OMSCHRIJVING	PRIJS
<b>WEP041517</b>	Service kit A t.b.v. 5.7EDT	<b>442,04</b> C
<b>WEP046420</b>	Service kit A tbv 7.5, 9.2, 9.4, 12.0 EDT	<b>379,67</b> C
<b>WEP038527</b>	V-snaar 5.7 EDT	<b>99,33</b> C
<b>WEP045232</b>	V-snaar voor 7.5-12.0 EDT	<b>47,19</b> C
<b>WEP030200</b>	Brandstoffilter element t.b.v. generatoren / motoren	<b>21,75</b> C
<b>WEP048076</b>	Brandstoffilter geïnstalleerd voor elektrische opvoerpomp	<b>74,25</b> C
<b>WEP036918</b>	Oliefilter generatoren / motoren	<b>32,41</b> C
<b>WEP022851</b>	Pakking t.b.v. warmte wisselaar	<b>9,08</b> C
<b>WEP048500</b>	Impeller kit voor koelwaterpomp 48500	<b>81,00</b> C
<b>WEP037121</b>	Hardwarekit 12C.20B.30B	<b>110,88</b> C
<b>WEP019321</b>	O-ring t.b.v. warmte wisselaar	<b>0,99</b> C
<b>WEP011885</b>	Zink anode voor in warmtewisselaar	<b>11,58</b> C
<b>WEP039705</b>	Luchtfilter	<b>15,35</b> C
<b>WEP030548</b>	Brandstof element	<b>50,82</b> C
<b>WEP032923</b>	Uitlaattemperatuursensor	<b>108,24</b> C
<b>WEP048080</b>	Zeewater impeller pomp (vervanger 33636)	<b>816,75</b> C



## Fischer Panda Marine Generatoren

Fischer Panda is in Europa al jaren een van de meest toonaangevende leveranciers van generatoren. Een laag geluidsniveau, compacte inbouwmaten en een zeer stabiele spanning zijn kenmerkend voor de Fischer Panda's. De marine generatoren zijn verdeeld in een drietal typen: De Basic Line, de Premium Line en de Heavy-duty Line. Van een eenvoudig generatorset voor het laden van uw accu's tot een compleet 230V-systeem voor de totale stroomvoorzorging van uw schip.

**Naast de marine generatoren is het ook mogelijk om voertuiggeneratoren te leveren. Prijzen en documentatie hiervan kunt u op aanvraag ontvangen.**

Alle generatoren kunnen tegen meerprijs worden uitgevoerd met degelijke roestvrijstalen omkastingen. Daarnaast is de isolatiedikte van de omkasting leverbaar in een dikte van 25, 40 of 60 mm. Vanzelfsprekend kunnen wij u de complete inbouwsets voor de generator aanleveren. Informeer naar de mogelijkheden.



## Fischer Panda 4000s Neo PMS

De Fischer Panda 4000s Neo PMS is een generator met geregeld toerental (3000 rpm 50 Hz).

- Borstelloos
- Geen signaalruis
- Geen roterende spoelen of diodes
- Nauwkeurige controle
- Hoge beschermingsgraad
- Perfecte sinusgolf
- Kortsluitstabiliteit
- Watergekoeld
- Overbelastingsbeveiliging



	OMSCHRIJVING	KW/KVA	RPM	CIL.	AFM. (LXBXH)	PRIJS
<b>FPMA1011</b>	Fischer Panda 4000s Neo PMS met VCS Control	3.4/4.0	3000	1	575 x 365 x 550	<b>6.815,00 B</b>

# COMBINOORD.NL

## Generieus in kennis over generatoren

## Fischer Panda Marine generatoren Inverter Line

De Inverter Line generator is een nieuwe en innovatieve ontwikkeling in de generatortechniek. Bij deze serie generatoren wordt gebruik gemaakt van omvormer technologie wat garant staat voor een zeer extreem stabiel voltage en frequentie. Ook het opstarten van bijvoorbeeld een compressor is totaal geen probleem.

Door een uitgekende geluidskast en watergekoelde motor is deze generatorserie uitermate licht en compact. Door de inverter technology is het mogelijk om generatoren op zeer eenvoudige wijze parallel te schakelen. Zo kan bijvoorbeeld een 150i generator met een 5kw generator zonder problemen worden gekoppeld.

Het generator paneel is uitgevoerd met grafisch display met vermogensindicator met mogelijkheid om de generator op een extern commando te laten starten.



	OMSCHRIJVING	KW/KVA	RPM	CIL.	AFM. (LXBXH)	PRIJS
<b>FPMA1012</b>	Fischer Panda 5000i NEO	4.0 / 5.0	2200 - 3000	1	422 x 450 x 508	<b>8.286,00 B</b>
<b>FPMA1002</b>	Fischer Panda 8000i PMS	6.0 / 8.0	2200 - 2800	2	520 x 440 x 550	<b>15.043,00 B</b>
<b>FPMA1005</b>	Fischer Panda 10000i	8.0 / 10.0	2200 - 2800	2	536 x 470 x 555	<b>15.732,00 B</b>
<b>FPMA1004</b>	Fischer Panda 15000i	12.0 / 15.0	2200 - 2800	2	640 x 445 x 590	<b>19.640,00 B</b>
<b>FPMA1004-3F</b>	Fischer Panda 15000i 400V	12.0 / 15.0	2200 - 2800	3	840 x 563 x 664	<b>20.655,00 B</b>
<b>FPMA1007</b>	Fischer Panda 25i PMS 230V	20.0 / 25.0	2200 - 2800	3	840 x 563 x 664	<b>24.075,00 B</b>
<b>FPMA1008</b>	Fischer Panda 25i PMS 400V	20.0 / 25.0	2200 - 2800	3	840 x 563 x 664	<b>27.190,00 B</b>
<b>FPMA1101</b>	Fischer Panda 45i PMS 400V	36.0 / 45.0	1500 - 2700	4	1130 x 790 x 832	<b>49.127,00 B</b>
<b>FPMA1102</b>	Fischer Panda 60i PMS 400V	48.0 / 60.0	1400 - 2600	4	1430 x 720 x 880	<b>68.353,00 B</b>





Genoemde prijzen zijn enkelfasige generatoren.

## Fischer Panda Marine generatoren 3000 toeren met xControl

Deze Fischer Panda generatoren met xControl zijn 3000 toerensets met een externe elektronische spanningsregelaar die ervoor zorgt dat de spanning-tolerantie binnen de 3V valt. Alle generatoren van deze lijn zijn intercoolers.

**De generatoren zijn in drie spanningsuitvoeringen leverbaar:**

- Enkelfase uitvoering
- Drie-fasen uitvoering
- Dual Voltage Spanning. Uitvoering van een 3 fase generator met een extra 230V spoel. Dit betekent dat beide spanningen aanwezig zijn op de generator.

Het afgenomen vermogen van die ene fase wordt echter gereduceerd tot 85% van het totale vermogen.

	OMSCHRIJVING	KW/KVA	RPM	CIL.	AFM. (LXBXH)	PRIJS
<b>FPMA3003</b>	Fischer Panda 8000x PMS	6.8/8.0	3000	2	595 x 440 x 590	<b>13.778,00</b> B
<b>FPMA3015</b>	Fischer Panda 10000x PMS	8.0/10.0	3000	2	705 x 445 x 590	<b>14.859,00</b> B
<b>FPMA3004</b>	Fischer Panda 12000x PMS	10.2/12.0	3000	3	705 x 445 x 590	<b>14.530,00</b> B
<b>FPMA3005</b>	Fischer Panda 15000x PMS	12.7/15.0	3000	3	730 x 470 x 600	<b>17.732,00</b> B
<b>FPMA3006</b>	Fischer Panda 18 PMS	15.3/18.0	3000	3	830 x 515 x 660	<b>18.594,00</b> B
<b>FPMA3007</b>	Fischer Panda 24 PMS	20.4/24.0	3000	4	1010 x 515 x 670	<b>22.949,00</b> B
<b>FPMA3008</b>	Fischer Panda 30 PMS	25.5/30	3000	4TD	1010 x 515 x 670	<b>25.742,00</b> B

## Fischer Panda Marine DC-generatoren (AGT serie)

De Panda AGT generatoren zijn uitgerust met een hoog-frequent permanentmagneet generatorgedeelte (12 - 24 polen). Dit maakt de generator zeer efficiënt. AC-stroom wordt omgevormd tot een DC stroom middels een speciale gelijkrichter.

Deze unieke generatoren leveren de basis voor "battery-supported" systemen en voeden de accu's met 12, 24 of 48V. Door middel van een omvormer is het mogelijk om een stabiele 230V spanning aan het boordnet te leveren.

AGT generatoren worden geleverd in een kunststof omkasting. Andere (zwaardere) modellen en omkastingen zijn op aanvraag leverbaar.

	OMSCHRIJVING	KW/KVA	RPM	CIL.	AFM. (LXBXH)	PRIJS
<b>FPMA5001</b>	Fischer Panda AGT-DC 4000 12V PMS	4.0/3.2	2400-3000	1	595 x 390 x 395	<b>10.676,00</b> B
<b>FPMA5002</b>	Fischer Panda AGT-DC 4000-24V PMS	4.0/3.2	2400-3000	1	595 x 390 x 395	<b>11.090,00</b> B
<b>FPMA5003</b>	Fischer Panda AGT-DC 6000-48V PMS MARINE	4.8/3.8	2400 - 3200	2		<b>14.526,00</b> B
<b>FPMA5005</b>	Fischer Panda AGT-DC 8000-48V PMS	6.0/4.8	2200-2600	3	655 x 505 x 600	<b>16.893,00</b> B
<b>FPMA5006</b>	Fischer Panda AGT-DC 10000 PMS	9.1/x	2300-2900	3	660 x 515 x 594	<b>17.939,00</b> B
<b>FPMA5007</b>	Fischer Panda AGT-DC 11000 PMS	10.9/x	2300-2900	3	660 x 580 x 616	<b>19.410,00</b> B
<b>FPMA5008</b>	Fischer Panda AGT-DC 13000 PMS	12.7/x	2400-3000	3	760 x 515 x 613	<b>20.470,00</b> B
<b>FPMA5009</b>	Fischer Panda AGT-DC 18000 PMS	17.9/x	2400-3000	4	870 x 540 x 675	<b>27.822,00</b> B
<b>FPMA5010</b>	Fischer Panda AGT-DC 22000 PMS	21.9/x	2400-3000	4	980 x 600 x 700	<b>30.235,00</b> B

## Fischer Panda Service Kits

**Servicekits nodig voor de jaarlijkse servicebeurten van de generator.**

- **Kit 1** voor: 4000i PMS, 5000 LPE PMS, 5000i PMS, AGT 4000 PMS - één brandstof filter, één luchtfilter, één V-snaar en één impellerkit
- **Kit 2** voor: 4,5 ND PMS, 4500 FCB PMS, 4500 SCB PMS, 4500 SCE PMS - één brandstof filter, één luchtfilter, één V-snaar en één impellerkit
- **Kit 3** voor: 6000 ND PMS, 8000 NE PMS, 9000 ND PMS, 8000i PMS, 7 mini, 8000x PMS, AGT 5000 PMS, AGT 6000 PMS - één oliefilter, één brandstof filter, één luchtfilter, één V-snaar en één impellerkit
- **Kit 4** voor: 12.000 NE PMS, 14.000 NE PMS, AGT 8000 PMS, 15000i PMS - één oliefilter, één brandstof filter, één luchtfilter, één V-snaar en één impellerkit
- **Kit 5** voor: 18 PMS, 24 PMS, 30 PMS, 7,5-4 HD PMS, 9-4 HD PMS, 12-4 HD PMS, 25i PMS - één oliefilter, één brandstof filter, één luchtfilter, één V-snaar en één impellerkit

	OMSCHRIJVING	PRIJS
<b>F-0000688</b>	Fischer Panda Service Kit 1	<b>47,62</b> C
<b>F-0000689</b>	Fischer Panda Service Kit 2	<b>45,43</b> C
<b>F-0006353</b>	Fischer Panda Service Kit 3	<b>83,38</b> C
<b>F-0000690</b>	Fischer Panda Service Kit 4	<b>84,41</b> C
<b>F-0000691</b>	Fischer Panda Service Kit 5	<b>120,25</b> C
<b>F-0015691</b>	Fischer Panda Service Kit 5000i Neo PMS	<b>135,57</b> C
<b>F-0006383</b>	Fischer Panda Service Kit 10.000 NE/10.000i PMS	<b>103,75</b> C
<b>F-0000288</b>	V-belt type Gates Quad-Power XPZ 850-II	<b>18,74</b> C
<b>F-0000147</b>	Temperature sensor/switch KTY11-6/130°	<b>49,37</b> C
<b>F-0001500</b>	Cylinder head gasket Z482	<b>87,63</b> C



## Fischer Panda PVMV-N generatoren

Voertuig generatoren met geluidsarme omkasting en geïntegreerde watergekoelde voor- en einddemper:

- Geschikt voor binnenmontage of als kielkoeling in schepen
- Externe radiatorkoeler noodzakelijk
- Polyester omkasting standaard tot 12 KW
- Vanaf 15KW worden RVS omkastingen toegepast



	OMSCHRIJVING	KW/KVA	RPM	CIL.	AFM. (LXBXH)	PRIJS
FPVG0101	FP voertuiggenerator 5000i PVMV-N	4.0 / 5.0	2800	1	750 x 420 x 420	12.618,00 B
FPVG0102	FP voertuiggenerator 8000i PVMV-N	6.0 / 8.0	2200 - 2800	2	760 x 515 x 609	18.950,00 B
FPVG0103	FP voertuiggenerator 15000i PVMV-N	12.0 / 15.0	2200-2800	3	op aanvraag	24.718,00 B
FPVG0104	FP voertuiggenerator 8000 PVMV-N	6.8 / 8.0	3000	2	865 x 515 x 635	17.777,00 B
FPVG0105	FP voertuiggenerator 10000 PVMV-N	8.0 / 9.0	3000	2	op aanvraag	18.927,00 B
FPVG0106	FP voertuiggenerator 12000 PVMV-N	10.2 / 12.0	3000	3	950 x 515 x 625	19.824,00 B
FPVG0107	FP voertuiggenerator 15000 PVMV-N	12.7 / 15.0	3000	3	950 x 515 x 625	21.938,00 B
FPVG0112	FP generator AGT-DC4000-12V PVMV-N	4.0	2400-3000	1	750 x 420 x 420	12.319,00 B
FPVG0113	FP generator AGT-DC4000-24V PVMV-N	4.0	2400-3000	1	750 x 420 x 420	12.319,00 B
FPVG0115	FP generator AGT-DC6000-24V PVMV-N	5.5	2400-3200	2	760 x 515 x 609	17.330,00 B
FPVG0116	FP generator AGT-DC8000-24V PVMV-N	8.0	2200-2600	3	860 x 505 x 635	15.470,00 B

## Fischer Panda PVK-U generatoren

Compacte voertuig generator:

- Speciaal ontwikkeld voor voertuigen met onder- of zijmontage
- Voorzien van bevestigingsbeugels voor montage aan het frame
- RVS omkasting met afneembare inspectieluiken
- Geluidsdemper geïntegreerd met de omkasting



	OMSCHRIJVING	KW/KVA	RPM	CIL.	AFM. (LXBXH)	PRIJS
FPVG0201	FP voertuiggenerator 5000i PVK-U	4.0 / 5.0	2800	1	op aanvraag	14.709,00 B
FPVG0202	FP voertuiggenerator 8000i PVK-U	6.0 / 8.0	2200 - 2800	2	op aanvraag	20.835,00 B
FPVG0203	FP voertuiggenerator 15000i PVK-U	12.0 / 15.0	2200-2800	3	op aanvraag	27.098,00 B
FPVG0204	FP voertuiggenerator 8000 PVK-U	6.8 / 8.0	3000	2	870 x 523 x 580	17.020,00 B
FPVG0205	FP voertuiggenerator 10000 PVK-U	8.0 / 9.0	3000	2	op aanvraag	20.697,00 B
FPVG0206	FP voertuiggenerator 12000 PVK-U	10.2 / 12.0	3000	3	960 x 5130 x 625	18.900,00 B
FPVG0207	FP voertuiggenerator 15000 PVK-U	12.7 / 15.0	3000	3	1000 x 530 x 630	24.110,00 B

# De reus onder de panda's

## Fischer Panda PVK-UK generatoren

De PVK-UK generatoren zijn voorzien van een geïntegreerde radiatorkoeler en uitlaatdemper.

Verder hebben zij dezelfde eigenschappen als de PVK-U serie.

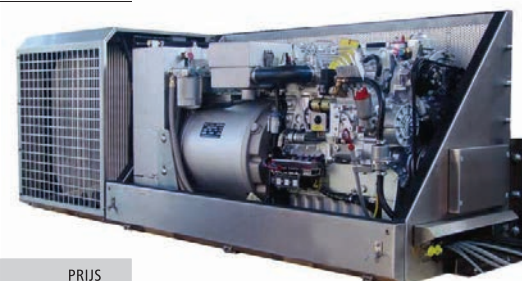

	OMSCHRIJVING	KW/KVA	RPM	CIL.	AFM. (LXBXH)	PRIJS
FPVG0301	FP voertuiggenerator 5000i PVK-UK	4.0 / 5.0	2800	1	1270 x 439 x 440	14.340,00 B
FPVG0302	FP voertuiggenerator 8000i PVK-UK	6.0 / 8.0	2200 - 2800	2	op aanvraag	23.329,00 B
FPVG0303	FP voertuiggenerator 15000i PVK-UK	12.0 / 15.0	2200-2800	3	op aanvraag	30.292,00 B
FPVG0304	FP voertuiggenerator 8000 PVK-UK	6.8 / 8.0	3000	2	1330 x 522 x 620	21.904,00 B
FPVG0305	FP voertuiggenerator 10000 PVK-UK	8.0 / 9.0	3000	2	op aanvraag	20.290,00 B
FPVG0306	FP voertuiggenerator 12000 PVK-UK	10.2 / 12.0	3000	3	1566 x 530 x 625	24.328,00 B
FPVG0307	FP voertuiggenerator 15000 PVK-UK	12.7 / 15.0	3000	3	1606 x 522 x 630	27.006,00 B

## Fischer Panda dakradiatoren

	OMSCHRIJVING	AFMETING (HXBXD)	GEWICHT (KG)	PRIJS
FPAC01001	RD1.2 radiator dakmontage DC tot 5kW genset	705 x 390 x 308	18	986,21 C
FPAC01002	RD2.2 radiator dakmontage DC voor 8000i, 8000NE, 1000NE	930 x 515 x 317	29	1.933,71 C
FPAC01004	RD3.2 Trop radiator dakmontage DC voor 15000i, 12000NE, 15000NE	1055 x 515 x 352	40	2.237,42 C
FPAC02001	RD3.3 - S350 radiator dakmontage AC voor genset 8-15KW	1055 x 515 x 349	36	2.403,94 C
FPAC02002	RD3.3 Trop - S350 radiator dakmontage AC voor genset 8-15KW	1055 x 515 x 393	42	2.237,42 C





### Fischer Panda wand- en vloerradiatoren

	OMSCHRIJVING	AFMETING (HXBXD)	GEWICHT (KG)	PRIJS
FPAC03001	RV1.2 radiator onder/zijmontage DC tot 5kW genset	615 x 330 x 214	13	<b>786,85</b> C
FPAC03002	RV2.2 radiator onder/zijmontage DC voor 8000i, 8000NE, 1000NE	760 x 450 x 224	13	<b>1.627,65</b> C
FPAC03003	RV3.2 radiator onder/zijmontage DC voor 15000i, 12000NE, 15000NE	900 x 450 x 224	24	<b>1.729,66</b> C
FPAC03004	RV3.2 Trop radiator onder/zijmontage DC voor 15000i, 12000NE, 15000NE	900 x 450 x 254	30	<b>1.930,19</b> C
FPAC04001	RV3.3 -S350 radiator zijmontage AC voor genset 8-15KW	900 x 450 x 254	30	<b>1.758,99</b> C
FPAC04002	RV3.3 Trop - S350 radiator zijmontage AC voor genset 8-15KW	900 x 450 x 294	33	<b>1.930,19</b> C
FPAC04003	RV5.2 - FE040 radiator zijmontage AC voor genset 8-15KW	610 x 580 x 358	32	<b>2.281,98</b> C



### Prestolite Dynamo's

Prestolite dynamo's, geschikt voor diverse toepassingen.

	OMSCHRIJVING	VOLTAGE	AMPERAGE	OPHANGING	OORAFSTAND	PRIJS
BE100-1507	Prestolite org. dynamo 24V-55A	24V	55A	3" = 76mm	182 mm	<b>539,54</b> B
BE100-1532	Prestolite org. dynamo 24V-60A	24V	60A	80,2 mm	153 mm	<b>292,56</b> B
BE100-1535	Prestolite dynamo 12V-90A	12V	90A	80,5 mm	182 mm	<b>292,56</b> B
BE100-1606	Prestolite dynamo 12V-70A	12V	70A	51 mm	182 mm	<b>365,70</b> B



### Delstar Dynamo's

Delstar levert zware dynamo's in de range van 200 tot maar liefst 525 ampere in 24V uitvoeringen.

- 180° ophanging
- 4" ophangbeugel
- Massavrij uitgevoerd
- Inclusief luchtaanzuigkap
- S-aansluiting
- Eén kogellager aan de aandrijfszijde
- Borstelloos
- R (AC) aansluiting voor toerenteller
- • 22,2mm (7/8") rotor-as
- D+ aansluiting (alleen voor ingebouwde regelaars)

*A Delstar is born!*

	OMSCHRIJVING	VOLTAGE	AMPERE	PRIJS
BE100-18204	Delstar dynamo	24V	200A	<b>2.475,10</b> B
BE100-18202	Delstar dynamo	24V	250A	<b>2.811,12</b> B



Kent u [gyrostabilisatoren.nl](http://gyrostabilisatoren.nl)?  
Dé handige site met alles over de  
Quick MC2 x stabilisatoren



## PVC/acculaskabels

Zeer soepele kabel.

Afname alleen per volle rol, voor afname per meter dient u de dubbel geïsoleerde PVC/acculaskabel te bestellen.

	OMSCHRIJVING	AFMETING	KLEUR BUITENMANTEL	ROLLENGTE	PRIJS
CT04110016	CN Combiflex Las/Accukabel	16 mm <sup>2</sup>	rood	100 m	5,18 A
CT04110116	CN Combiflex Las/Accukabel	16 mm <sup>2</sup>	zwart	100 m	5,18 A
CT04110025	CN Combiflex Las/Accukabel	25 mm <sup>2</sup>	rood	100 m	7,90 A
CT04110125	CN Combiflex Las/Accukabel	25 mm <sup>2</sup>	zwart	100 m	7,90 A
CT04110035	CN Combiflex Las/Accukabel	35 mm <sup>2</sup>	rood	100 m	10,66 A
CT04110135	CN Combiflex Las/Accukabel	35 mm <sup>2</sup>	zwart	100 m	10,66 A
CT04110050	CN Combiflex Las/Accukabel	50 mm <sup>2</sup>	rood	100 m	15,38 A
CT04110150	CN Combiflex Las/Accukabel	50 mm <sup>2</sup>	zwart	100 m	15,38 A
CT04110070	CN Combiflex Las/Accukabel	70 mm <sup>2</sup>	rood	50 m	18,98 A
CT04110170	CN Combiflex Las/Accukabel	70 mm <sup>2</sup>	zwart	50 m	18,98 A
CT04110095	CN Combiflex Las/Accukabel	95 mm <sup>2</sup>	rood	25 m	25,52 A
CT04110195	CN Combiflex Las/Accukabel	95 mm <sup>2</sup>	zwart	25 m	25,52 A
CT04110220	CN Combiflex Las/Accukabel	120 mm <sup>2</sup>	zwart	25 m	36,50 A
CT04110230	CN Combiflex Las/Accukabel	120 mm <sup>2</sup>	rood	25 m	36,50 A



## PVC/acculaskabel dubbel geïsoleerd

Zeer soepele dubbel geïsoleerde kabel. Bij afname van complete rol speciale netto prijzen.

	OMSCHRIJVING	AFMETING	KLEUR BUITENMANTEL	ROLLENGTE	PRIJS
CT19085	Accukabel dubbel geïsoleerd	16 mm <sup>2</sup>	rood	50 m	5,33 A
CT19086	Accukabel dubbel geïsoleerd	16 mm <sup>2</sup>	zwart	50 m	5,33 A
CT19087	Accukabel dubbel geïsoleerd	25 mm <sup>2</sup>	rood	50 m	8,12 A
CT19088	Accukabel dubbel geïsoleerd	25 mm <sup>2</sup>	zwart	50 m	8,12 A
CT19089	Accukabel dubbel geïsoleerd	35 mm <sup>2</sup>	rood	50 m	12,20 A
CT19090	Accukabel dubbel geïsoleerd	35 mm <sup>2</sup>	zwart	50 m	12,20 A
CT19091	Accukabel dubbel geïsoleerd	50 mm <sup>2</sup>	rood	50 m	15,73 A
CT19092	Accukabel dubbel geïsoleerd	50 mm <sup>2</sup>	zwart	50 m	15,73 A
CT19093	Accukabel dubbel geïsoleerd	70 mm <sup>2</sup>	rood	50 m	22,31 A
CT19094	Accukabel dubbel geïsoleerd	70 mm <sup>2</sup>	zwart	50 m	22,31 A
CT19095	Accukabel dubbel geïsoleerd	95 mm <sup>2</sup>	rood	50 m	25,52 A
CT19096	Accukabel dubbel geïsoleerd	95 mm <sup>2</sup>	zwart	50 m	25,52 A



## Twin cable

Zeer soepele kabel. Bij afname van complete rol speciale netto prijzen.

	OMSCHRIJVING	AFMETING	KLEUR BUITENMANTEL	ROLLENGTE	PRIJS
RITWC2X4M	CN Twinflex	2 x 4mm <sup>2</sup>	zwart/rood	50 m	3,29 A
RITWC2X6M	CN Twinflex	2 x 6mm <sup>2</sup>	zwart/rood	50 m	5,30 A
RITWC2X10V	CN Twinflex	2 x 10mm <sup>2</sup>	zwart/rood	50 m	7,60 A
RITWC2X25Z	CN Twinflex	2 x 25mm <sup>2</sup>	zwart/rood	50 m	20,84 A
RITWC2X50Z	CN Twinflex	2 x 50mm <sup>2</sup>	zwart/rood	50 m	33,61 A





## Stuurstroomkabels

Grijze buitenmantel met genummerde aders en 1x groen/geel (behalve de 2-aderige kabel). Bij afname van complete rol speciale netto prijzen.



	OMSCHRIJVING	AFMETING	KLEUR BUITENMANTEL	ROLLENGTE	PRIJS
CT04116002	Flex-JZ stuurstroomkabel	3 x 0.75mm <sup>2</sup>	grijs	100 m	<b>0,74 A</b>
CT04116003	Flex-JZ stuurstroomkabel	4 x 0.75mm <sup>2</sup>	grijs	100 m	<b>1,35 A</b>
CT04118000	Flex-JZ stuurstroomkabel	2 x 1.5mm <sup>2</sup>	grijs	100 m	<b>1,21 A</b>
CT04118001	Flex-JZ stuurstroomkabel	3 x 1.5mm <sup>2</sup>	grijs	100 m	<b>1,58 A</b>
CT04118002	Flex-JZ stuurstroomkabel	4 x 1.5mm <sup>2</sup>	grijs	100 m	<b>2,08 A</b>
CT04118003	Flex-JZ stuurstroomkabel	5 x 1.5mm <sup>2</sup>	grijs	100 m	<b>2,57 A</b>
CT04118004	Flex-JZ stuurstroomkabel	7 x 1.5mm <sup>2</sup>	grijs	100 m	<b>3,38 A</b>
CT04118007	Flex-JZ stuurstroomkabel	12 x 1.5mm <sup>2</sup>	grijs	100 m	<b>5,60 A</b>
CT04119000	Flex-JZ stuurstroomkabel	2 x 2.5mm <sup>2</sup>	grijs	100 m	<b>1,76 A</b>
CT04119001	Flex-JZ stuurstroomkabel	3 x 2.5mm <sup>2</sup>	grijs	100 m	<b>2,52 A</b>
CT04119002	Flex-JZ stuurstroomkabel	4 x 2.5mm <sup>2</sup>	grijs	100 m	<b>2,39 A</b>
CT04119003	Flex-JZ stuurstroomkabel	5 x 2.5mm <sup>2</sup>	grijs	100 m	<b>4,58 A</b>
CT04119006	Flex-JZ stuurstroomkabel	12 x 2.5mm <sup>2</sup>	grijs	100 m	<b>10,97 A</b>

## HO5VV-F PVC kabel



	OMSCHRIJVING	AFMETING	KLEUR BUITENMANTEL	ROLLENGTE	PRIJS
CT37900	HO5VV-F kabel aders zwart/rood	2 x 1.50mm <sup>2</sup>	grijs	100 m	<b>1,22 A</b>
CT37901	HO5VV-F kabel aders zwart/rood	2 x 2.50mm <sup>2</sup>	grijs	100 m	<b>1,93 A</b>
CT37902	HO5VV-F kabel aders zwart/rood/wit	3 x 1.50mm <sup>2</sup>	grijs	100 m	<b>1,27 A</b>
CT37903	HO5VV-F kabel aders zwart/rood/wit	3 x 2.50mm <sup>2</sup>	grijs	100 m	<b>2,03 A</b>

## Luidsprekerkabel

Bij afname van complete rol speciale netto prijzen.



	OMSCHRIJVING	AFMETING	KLEUR BUITENMANTEL	ROLLENGTE	PRIJS
CT04112075	CN Luidsprekerkabel	2 x 0.75mm <sup>2</sup>	zwart/rood	100 m	<b>0,32 A</b>
CT04112215	CN Luidsprekerkabel	2 x 1.50mm <sup>2</sup>	zwart/rood	100 m	<b>1,37 A</b>
CT04112225	CN Luidsprekerkabel	2 x 2.50mm <sup>2</sup>	zwart/rood	100 m	<b>3,47 A</b>

## Neopreenkabel

Bij afname van complete rol speciale netto prijzen.



	OMSCHRIJVING	AFMETING	KLEUR BUITENMANTEL	ROLLENGTE	PRIJS
CT04113325	Neopreenkabel	3 x 2.5mm <sup>2</sup>	zwart	100 m	<b>3,95 A</b>
CT04113340	Neopreenkabel	3 x 4.0mm <sup>2</sup>	zwart	100 m	<b>3,77 A</b>
CT04113360	Neopreenkabel	3 x 6.0mm <sup>2</sup>	zwart	100 m	<b>5,40 A</b>
CT041133601	Neopreenkabel	3 x 10mm <sup>2</sup>	zwart	100 m	<b>14,15 A</b>
CT04113525	Neopreenkabel	5 x 2.5mm <sup>2</sup>	zwart	50 m	<b>5,75 A</b>
CT22145	Neopreenkabel	5 x 4.0mm <sup>2</sup>	zwart	25 m	<b>7,54 A</b>
CT22308	Neopreenkabel	5 x 6.0mm <sup>2</sup>	zwart	25 m	<b>10,24 A</b>

## 230V gele binnen- en buiten kabels (o.a. walstroom)

Bij afname van complete rol speciale netto prijzen.



	OMSCHRIJVING	AFMETING	KLEUR BUITENMANTEL	ROLLENGTE	PRIJS
CT04138315	(Wal)stroomkabel	3 x 1.50mm <sup>2</sup>	geel	100 m	<b>1,16 A</b>
CT04138325	(Wal)stroomkabel	3 x 2.50mm <sup>2</sup>	geel	100 m	<b>2,66 A</b>
CT04138340	(Wal)stroomkabel	3 x 4.00mm <sup>2</sup>	geel	100 m	<b>3,72 A</b>
CT04138360	(Wal)stroomkabel	3 x 6.00mm <sup>2</sup>	geel	100 m	<b>9,17 A</b>

## DC/autokabels

Bij afname van complete rol speciale netto prijzen.

	OMSCHRIJVING	AFMETING	KLEUR BUITENMANTEL	ROLLENGTE	PRIJS
<b>CT-AUTO215</b>	Autokabel plat (rood/zwart)	2 x 1.5mm <sup>2</sup>	zwart	50 m	<b>1,57 A</b>
<b>CT-AUTO225</b>	Autokabel plat (rood/zwart)	2 x 2.5mm <sup>2</sup>	zwart	50 m	<b>2,17 A</b>
<b>HMLDM3X1.5</b>	CN Autokabel rond bruin,blauw,geel/groen	3 x 1.5mm <sup>2</sup>	zwart	100 m	<b>2,67 A</b>
<b>HMLDM4X1.5</b>	CN Autokabel rond bruin,blauw,zwart,groen/geel	4 x 1.5mm <sup>2</sup>	zwart	100 m	<b>1,81 A</b>
<b>HMLDM5X1.5</b>	CN Autokabel rond rood,zwart,wit,blauw,groen	5 x 1.5mm <sup>2</sup>	zwart	50 m	<b>3,33 A</b>
<b>HMLDM7X1.5</b>	CN Autokabel rond rood,zwart,wit,blauw,bruin,geel,groen	7 x 1.5mm <sup>2</sup>	zwart	100 m	<b>5,12 A</b>



## Trirated montagesnoer

Volvoert aan de eisen van de drie verschillende internationale normen: BS6231, UL (of Underwriters Laboratories) en CSA (Canadian Standards Association). De combinatie van drie internationale normen in een product maakt Trirated Kabel geschikt voor gebruik in apparatuur die nodig is om zowel aan de Noord-Amerikaanse als aan de Europese bedradings voorschriften te voldoen. Bij afname van complete rol speciale netto prijzen.

	OMSCHRIJVING	AFMETING	KLEUR BUITENMANTEL	ROLLENGTE	PRIJS
<b>CT04102000</b>	Trirated montagesnoer	0.50mm <sup>2</sup>	rood	100 m	<b>0,32 A</b>
<b>CT04102001</b>	Trirated montagesnoer	0.50mm <sup>2</sup>	zwart	100 m	<b>0,32 A</b>
<b>CT04102500</b>	Trirated montagesnoer	0.75mm <sup>2</sup>	rood	100 m	<b>0,42 A</b>
<b>CT04102501</b>	Trirated montagesnoer	0.75mm <sup>2</sup>	zwart	100 m	<b>0,42 A</b>
<b>CT04103000</b>	Trirated montagesnoer	1.50mm <sup>2</sup>	rood	100 m	<b>0,53 A</b>
<b>CT04103001</b>	Trirated montagesnoer	1.50mm <sup>2</sup>	zwart	100 m	<b>0,53 A</b>
<b>CT04104000</b>	Trirated montagesnoer	2.50mm <sup>2</sup>	rood	100 m	<b>0,84 A</b>
<b>CT04104001</b>	Trirated montagesnoer	2.50mm <sup>2</sup>	zwart	100 m	<b>0,84 A</b>
<b>CT04105000</b>	Trirated montagesnoer	4.00mm <sup>2</sup>	rood	100 m	<b>1,24 A</b>
<b>CT04105001</b>	Trirated montagesnoer	4.00mm <sup>2</sup>	zwart	100 m	<b>1,24 A</b>
<b>CT04106000</b>	Trirated montagesnoer	6.00mm <sup>2</sup>	rood	100 m	<b>1,76 A</b>
<b>CT04106001</b>	Trirated montagesnoer	6.00mm <sup>2</sup>	zwart	100 m	<b>1,76 A</b>
<b>CT04107000</b>	Trirated montagesnoer	10.00mm <sup>2</sup>	rood	100 m	<b>3,18 A</b>
<b>CT04107001</b>	Trirated montagesnoer	10.00mm <sup>2</sup>	zwart	100 m	<b>3,18 A</b>



## Coax kabel

Bij afname van complete rol speciale netto prijzen.

	OMSCHRIJVING	KLEUR BUITENMANTEL	ROLLENGTE	PRIJS
<b>CT04111058</b>	Coax kabel Marifoon RG58 50 Ohm Ø5mm	zwart	100 m	<b>1,66 A</b>
<b>CT04111213</b>	Coax kabel Marifoon RG213 50 Ohm Ø10mm (advies bij > 5 mtr)	zwart	100 m	<b>4,18 A</b>
<b>CT49998</b>	Coax kabel Marifoon H155 Low Loss 50 Ohm Ø5,4mm (advies bij >5 mtr)	zwart	100 m	<b>2,79 A</b>
<b>CT04111059</b>	Coax kabel TV/RADIO RG59 75 Ohm Ø6mm	zwart	100 m	<b>1,79 A</b>



## Flexibele bescherm slang deelbaar

Uitsluitend leverbaar per volle rol.

Genoemde diameters zijn binnenmaten.

	OMSCHRIJVING	TYPE	DIAMETER (MM)	VERPAKKING	PRIJS
<b>RISCT4.5</b>	Flexibele slang	deelbaar	Ø 4,3	100 m	<b>68,78 A</b>
<b>RISCT6</b>	Flexibele slang	deelbaar	Ø 6	100 m	<b>69,43 A</b>
<b>RISCT9</b>	Flexibele slang	deelbaar	Ø 9	100 m	<b>102,87 A</b>
<b>RISCT11</b>	Flexibele slang	deelbaar	Ø 11	100 m	<b>128,26 A</b>
<b>RISCT13</b>	Flexibele slang	deelbaar	Ø 13	100 m	<b>148,37 A</b>
<b>RISCT16</b>	Flexibele slang	deelbaar	Ø 16	50 m	<b>93,12 A</b>
<b>RISCT19</b>	Flexibele slang	deelbaar	Ø 19	50 m	<b>108,75 A</b>
<b>RISCT23</b>	Flexibele slang	deelbaar	Ø 23	25 m	<b>69,88 A</b>
<b>RISCT26</b>	Flexibele slang	deelbaar	Ø 26	25 m	<b>103,72 A</b>
<b>RISCT29</b>	Flexibele slang	deelbaar	Ø 29	25 m	<b>117,69 A</b>
<b>RISCT32</b>	Flexibele slang	deelbaar	Ø 32	25 m	<b>143,43 A</b>



**Flexibele bescherm slang niet-deelbaar**

Uitsluitend leverbaar per volle rol.  
Genoemde diameters zijn binnenmaten.



	OMSCHRIJVING	TYPE	DIAMETER (MM)	VERPAKKING	PRIJS
<b>RINSCT4.5</b>	Flexibele slang	niet-deelbaar	Ø 4,3	100 m	<b>76,04 A</b>
<b>RINSCT6</b>	Flexibele slang	niet-deelbaar	Ø 6	100 m	<b>76,84 A</b>
<b>RINSCT9</b>	Flexibele slang	niet-deelbaar	Ø 9	100 m	<b>104,31 A</b>
<b>RINSCT11</b>	Flexibele slang	niet-deelbaar	Ø 11	100 m	<b>128,26 A</b>
<b>RINSCT13</b>	Flexibele slang	niet-deelbaar	Ø 13	100 m	<b>164,05 A</b>
<b>RINSCT16</b>	Flexibele slang	niet-deelbaar	Ø 16	50 m	<b>94,21 A</b>
<b>RINSCT19</b>	Flexibele slang	niet-deelbaar	Ø 19	50 m	<b>120,30 A</b>
<b>RINSCT23</b>	Flexibele slang	niet-deelbaar	Ø 23	25 m	<b>77,28 A</b>
<b>RINSCT26</b>	Flexibele slang	niet-deelbaar	Ø 26	25 m	<b>103,72 A</b>
<b>RINSCT29</b>	Flexibele slang	niet-deelbaar	Ø 29	25 m	<b>119,45 A</b>
<b>RINSCT32</b>	Flexibele slang	niet-deelbaar	Ø 32	25 m	<b>145,54 A</b>

**Spiroband**

Uitsluitend leverbaar per volle rol.



	OMSCHRIJVING	TYPE	DIAMETER (MM)	VERPAKKING	PRIJS
<b>WK0030</b>	Spiroband zwart	deelbaar	ø 8	10 m	<b>11,91 A</b>
<b>WK0032</b>	Spiroband zwart	deelbaar	ø 12	10 m	<b>20,58 A</b>

# Viva Las Doosjes!

**Lasdoosjes**

	OMSCHRIJVING	BESCHERMINGSGRAAD	AFMETINGEN (LXBXH)	PRIJS
<b>HBQ5102</b>	F-tronic kabeldoos	IP54	90 x 40 x 40 mm	<b>2,48 A</b>
<b>HBQ5100</b>	F-tronic kabeldoos	IP54	75 x 75 x 40 mm	<b>2,16 A</b>
<b>HBQ5101</b>	F-tronic kabeldoos	IP54	85 x 85 x 40 mm	<b>2,48 A</b>
<b>HBQ5200</b>	F-tronic kabeldoos	IP65	80 x 80 x 63 mm	<b>7,31 A</b>
<b>HBQ5202</b>	F-tronic kabeldoos	IP65	110 x 110 x 67 mm	<b>17,07 A</b>

**Jacob wartels en moeren**

Wartels en moeren voor gebruik in lasdozen.



	OMSCHRIJVING	MAAT	KLEMBEREIK	PRIJS
<b>WK0100</b>	Jacob wartel	M20	8-13 mm	<b>0,85 A</b>
<b>WK0105</b>	Jacob wartel	M25	11-17 mm	<b>0,93 A</b>
<b>WK0110</b>	Jacob wartel	M32	15-21 mm	<b>2,77 A</b>
<b>WK0101</b>	Jacob moer	M20		<b>0,15 A</b>
<b>WK0106</b>	Jacob moer	M25		<b>0,19 A</b>
<b>WK0111</b>	Jacob moer	M32		<b>0,64 A</b>

**Schneider modulekastjes**

	OMSCHRIJVING	AANTAL MODULEN	PRIJS
<b>TU2065456</b>	Schneider moduledoos	4	<b>16,54 A</b>

## Gewiss kasten

	OMSCHRIJVING	AANTAL MODULEN	AFMETINGEN (LXHXD)	PRIJS
VICBR7188568	Gewiss modulekast GW40101	4	143 x 210 x 100 mm	36,94 A
VICBR7188576	Gewiss modulekast GW40102	8	215 x 210 x 100 mm	46,39 A
VICBR7188584	Gewiss modulekast GW40103	12	298 x 260 x 140 mm	80,45 A
VICBR7640584	Gewiss modulekast GW40106	18	410 x 285 x 140 mm	139,15 A



## Le Grand kasten

	OMSCHRIJVING	AANTAL MODULEN	PRIJS
TU6189732	Legrand Plexodoos	2	54,95 A
TU6189740	Legrand Plexodoos	4	58,26 A
TU6189757	Legrand Plexodoos	6	67,53 A
TU6189765	Legrand Plexodoos	8	76,52 A
TU6189773	Legrand Plexodoos	12	123,83 A
TU6189781	Legrand Plexodoos	24	170,15 A



## Hager omschakelaar

Hager omschakelaar lastscheider, uitvoering lastscheider, uitvoering hoofdschakelaar, nominale continuïteit 63A, 4 polen, apparaatbouwvorm compleet apparaat in behuizing, geschikt voor verdelerbouw, uitvoering bedieningselement draaiknop, aansluitwijze hoofdstroomcircuit schroefaan-sluiting.

	OMSCHRIJVING	PRIJS
VI7965635	HAGER HIM406 omschakelaar 4-polig 63A m	479,00 A



## Gewiss aardlekschakelaars/automaat

Aardlekschakelaar welke maximaal 40A door kan schakelen (is dus geen zekering!). Schakelt af bij een differentiestroom van 30mA.

Aardlek-automaten schakelen af bij de afgegeven waarden (B16/B25) of een differentiespanning van 30mA.

	OMSCHRIJVING	PRIJS
VICBR104020342	Aardlekschakelaar 40A/30mA	102,24 A
VICBRGW95107	Gewiss aardlekautomaat B16 30mA 2P	94,99 A
VICBR2119073	Gewiss aardlekautomaat B25 30mA 2P	112,77 A
VICBR7668692	Gewiss aardlekautomaat B32 30mA 2P	112,77 A
VICBR7188378	Gewiss aardlekautomaat 1P+N 6A 30mA	112,77 A
VICBR7656986	Gewiss aardlekautomaat 1P+N 10A 30mA	112,77 A
VICBR7112352	Gewiss aardlekautomaat 1p+N 16A 30mA	99,71 A
VICBR7655202	Gewiss installatie automaat 2P C2 (GW92042)	163,12 A
VICBR7655285	Gewiss installatie automaat 2P C32 (GW92050)	58,21 A
VICBR7655293	Gewiss installatie automaat 2P C40 (GW92051)	163,12 A



## Gewiss installatieautomaten 1P+n

Smalautomaten (12mm breed) toepasbaar voor 230 volt systemen. De fase wordt gemeten maar bij afschakelen worden beide polen verbroken (1P+N).

	OMSCHRIJVING	PRIJS
VICBR000612321	Smalautomaat 6A 1-pol + N	22,20 A
VICBR001012321	Smalautomaat 10A 1-pol + N	22,20 A
VICBR001612321	Smalautomaat 16A 1-pol + N	20,40 A
VICBR002012321	Smalautomaat 20A 1-pol + N	22,20 A
VICBR002512321	Smalautomaat 25A 1-pol + N	25,65 A
VICBR003212321	Smalautomaat 32A 1-pol + N	25,65 A
VICBR0001	Gewiss doorverbinder 1 aardlek /4 autom.	14,51 A







### Gewiss installatieautomaat 1-polig

Te gebruiken in systemen van 12Vdc tot 230Vdc.

	OMSCHRIJVING	PRIJS
<b>VICREP6A</b>	Gewiss enkelpolige automaat 6A	<b>15,50 A</b>
<b>VICREP10A</b>	Gewiss enkelpolige automaat 10A	<b>15,50 A</b>
<b>VICREP16A</b>	Gewiss enkelpolige automaat 16A	<b>15,50 A</b>
<b>VICREP20A</b>	Gewiss enkelpolige automaat 20A	<b>15,50 A</b>
<b>VICREP25A</b>	Gewiss enkelpolige automaat 25A	<b>15,50 A</b>
<b>VICREP32A</b>	Gewiss enkelpolige automaat 32A	<b>20,31 A</b>



### Isolatie bewakers

230 Volt in uw voertuig of mobiele werkplaats. Het is tegenwoordig de normaalste zaak. De generator of omvormer in het voertuig levert de gevraagde 230 Volt wisselspanning waardoor de aangesloten apparatuur en/of gereedschap functioneert alsof deze met het 230 volt net is verbonden. Wat veel gebruikers onderschatten is de veiligheidsaarde. In gebouwen en werken is een aardlekautomaat (niet zonder reden!) verplicht: In geval van een aardfout of onbedoeld aanraken schakelt de aardlekautomaat razendsnel de 230 volt stroom af waarmee persoonlijk letsel (of erger) wordt voorkomen.

In een mobiele toepassing is een aardlekautomaat echter geen betrouwbare veiligheid. Het voertuig staat immers op rubberen banden en is daarmee geïsoleerd van aarde. Zodra de in het voertuig opgewekte energie.

buiten het voertuig gebruikt wordt ontstaat bij een eventuele aardfout een levensgevaarlijke situatie met groot gevaar voor elektrocutie en persoonlijk letsel. Zelfs dubbel geïsoleerd gereedschap biedt in dat geval geen enkele bescherming.

Voorkom aansprakelijkheid en bescherm uzelf en medegebruikers tegen deze risico's. Als werkgever bent u verantwoordelijk en moet u ervanuit gaan dat ook personen die geen kennis van zaken hebben gebruik kan maken van de 230 Volt in het voertuig. De NEN 1010 verplicht werkgevers om een veilige werkplek te garanderen. (Rubriek 551 en 411)

Met de IBW 230-25 achter de omvormer kan men onder alle omstandigheden veilig werken en is de gebruiker beschermt tegen de gevaren van een aardfout, aanraking en/of elektrocutie. Speciaal voor combi-inverters is de IBW 230-25c ontwikkeld. Beide modellen voldoen aan de strengste eisen en bieden onder alle omstandigheden 100% beveiliging.

	OMSCHRIJVING	TYPE	PRIJS
<b>IBW230-25</b>	Isolatiebewaker type IBW230-25	Inverter	<b>582,00 B</b>
<b>IBW230-25C</b>	Isolatiebewaker type IBW230-25C	Combi	<b>651,00 B</b>
<b>BENDER-2</b>	Bender ISOMETER® IR425-D4-2		<b>1.032,00 A</b>
<b>BENDER-1</b>	Bender ISOMETER® iso685-D		<b>3.950,00 A</b>



### TBS ANL zekeringen

Deze ANL zekeringen zijn geschikt voor 12V, 24V en 48V accusystemen. Net als MEGA zekeringen, worden deze voornamelijk toegepast als beveiliging tegen kortsluitingen vanwege de trage reactie bij overstromen. ANL zekeringen zijn makkelijk vervangbaar door de 'vork' vorm van de montage ogen.

De meest voorkomende toepassingen zijn bescherming van accu's, dynamo's en bekabeling. ANL zekeringen hebben maar een iets hogere onderbrekingscapaciteit dan MEGA zekeringen (2.5 – 3kA). Dus ook deze zekeringen zijn niet geschikt voor gebruik in combinatie met grote accubanken.

**TB5097563-2 & TB5097564-2** : speciaal voor de Lynx Shunt

	OMSCHRIJVING	AMP (A)	VDC (V)	AANSLUITING	PRIJS
<b>TB5097531-2</b>	ANL zekering 100A/48V/M8	100A	48V	M8	<b>21,42 A</b>
<b>TB5097537-2</b>	ANL zekering 150A/48V/M8	150A	48V	M8	<b>25,70 A</b>
<b>TB5097543-2</b>	ANL zekering 200A/48V/M8	200A	48V	M8	<b>25,70 A</b>
<b>TB5097549-2</b>	ANL zekering 250A/48V/M8	250A	48V	M8	<b>28,56 A</b>
<b>TB5097555-2</b>	ANL zekering 300A/48V/M8	300A	48V	M8	<b>28,56 A</b>
<b>TB5097557-2</b>	ANL zekering 350A/48V/M8	350A	48V	M8	<b>44,47 A</b>
<b>TB5097559-2</b>	ANL zekering 400A/48V/M8	400A	48V	M8	<b>44,47 A</b>
<b>TB5097563-2</b>	ANL zekering 500A/48V	500A	48V	M8	<b>52,53 A</b>
<b>TB5097521-2</b>	ANL zekering 50A/48V/M8	50A	48V	M8	<b>21,42 A</b>
<b>TB5097564-2</b>	ANL zekering 600A/48V	600A	48V	M8	<b>52,53 A</b>



### Waterdichte thermische zekeringen

Resetbaar en ontgrendelbaar door middel van een speciale hendel. Het werkt als een zekering en een stroomonderbreker tegelijk. Vervaardigd in overeenstemming met de VS SAEJ1171 en CE 28846 "Vapor Proof"-normen, 3000 cycli bedrijfs capaciteit.

	OMSCHRIJVING	TYPE	MAX. LOAD A	MOTOR 12V	PRIJS
<b>EU02.701.50</b>	Thermische zekering	opbouw	50A	tot 500W	<b>119,93 A</b>
<b>EU02.701.10</b>	Thermische zekering	opbouw	70A	tot 700W	<b>119,93 A</b>
<b>EU02.701.20</b>	Thermische zekering	opbouw	100A	tot 1200W	<b>119,93 A</b>
<b>EU02.701.40</b>	Thermische zekering	opbouw	150A	tot 1500W	<b>119,93 A</b>
<b>EU02.701.41</b>	Thermische zekering	opbouw	200A	tot 2000W	<b>119,93 A</b>



## ANL zekeringen/houders

	OMSCHRIJVING	AMPERAGE	PRIJS
ANL35	ANL zekering wit	35A	6,85 A
ANL50	ANL zekering wit	50A	6,85 A
ANL63	ANL zekering wit	63A	6,85 A
ANL80	ANL zekering wit	80A	6,85 A
ANL100	ANL zekering wit	100A	6,85 A
ANL125	ANL zekering wit	125A	6,85 A
ANL160	ANL zekering wit	160A	6,85 A
ANL200	ANL zekering wit	200A	6,85 A
ANL250	ANL zekering wit	250A	6,85 A
ANL300	ANL zekering wit	300A	6,85 A
ANL325	ANL zekering wit	325A	6,85 A
ANL400	ANL zekering wit	400A	6,85 A
ANL425	ANL zekering wit	425A	6,85 A
ANL500	ANL zekering wit	500A	6,85 A
EU14.100.41	ANL Zekeringhouder met afschermkap OSC		17,76 A
ANLZH250	ANL Zekeringhouder tot 250A		7,95 A

**BIJ COMBI NOORD  
HOUDEN WE VAN  
ZEKERHEID**



## Mega zekeringen/houders

	OMSCHRIJVING	AMPERAGE	PRIJS
RIMEGA40	Mega zekering	40A	9,30 A
RIMEGA60	Mega zekering	60A	9,30 A
RIMEGA80	Mega zekering	80A	9,34 A
RIMEGA100	Mega zekering	100A	5,95 A
RIMEGA125	Mega zekering	125A	5,95 A
RIMEGA150	Mega zekering	150A	5,95 A
RIMEGA175	Mega zekering	175A	5,95 A
RIMEGA200	Mega zekering	200A	5,95 A
RIMEGA225	Mega zekering	225A	5,95 A
RIMEGA250	Mega zekering	250A	5,95 A
RIMEGA300	Mega zekering	300A	5,95 A
RIMEGA400	Mega zekering	400A	9,10 A
RIMEGA500	Mega zekering	500A	9,80 A
RIMEGA1X	Mega zekeringhouder		14,26 A



## Maxi zekeringen/houders

	OMSCHRIJVING	AMPERAGE	PRIJS
RI237MAF20Z	Maxi zekering	20A	1,48 A
RI237MAF30Z	Maxi zekering	30A	1,48 A
RI237MAF40Z	Maxi zekering	40A	1,48 A
RI237MAF50Z	Maxi zekering	50A	1,48 A
RI237MAF60Z	Maxi zekering	60A	1,48 A
RI239FHA22X	Maxi draadzekeringhouder 20-60A		11,98 A
RIFHA120X	Maxi zekeringhouder (opschroefbaar)		14,04 A



## Glaszekeringen/houders

	OMSCHRIJVING	AFMETING	AMPERAGE	PRIJS
15079	Glaszekering	5 x 20	1A	0,38 A
15080	Glaszekering	5 x 20	2A	0,46 A
15081	Glaszekering	5 x 20	5A	0,47 A
15070	Glaszekering	5 x 20	10A	0,59 A
15082	Glaszekering	6 x 32	2A	0,46 A
15084	Glaszekering	6 x 32	10A	0,46 A
15085	Glaszekering	6 x 32	15A	0,46 A
15086	Glaszekering	6 x 32	20A	0,46 A
15087	Glaszekering	6 x 32	25A	0,46 A
RI239FHA4Z	Draadzekeringhouder met kabel 2.0mm2			1,58 A
RI239FHA7Z	Draadzekeringhouder 2A			1,60 A
RI239FHA8Z	Draadzekeringhouder zonder kabel			1,65 A



## Vlaksteekzekeringhouders normaal/automatisch

	OMSCHRIJVING	TYPE	AANTAL	PRIJS
EU14.183.06	Vlaksteekzekeringdoos	normale zekering	6-voudig	43,26 A
EU14.183.12	Vlaksteekzekeringdoos	normale zekering	12-voudig	64,54 A
EU14.183.26	Vlaksteekzekeringdoos	automatische zekering	6-voudig	51,73 A
EU14.183.32	Vlaksteekzekeringdoos	automatische zekering	12-voudig	73,47 A

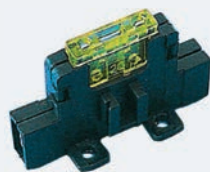

## Vlaksteekzekeringen/houders

	OMSCHRIJVING	AMPERAGE	PRIJS
RI237RF1LM	Vlaksteekzekering	1A	0,23 A
RI237RF2LM	Vlaksteekzekering	2A	0,23 A
RI237RF5LM	Vlaksteekzekering	5A	0,42 A
RI237RF10LM	Vlaksteekzekering	10A	0,42 A
RI237RF15LM	Vlaksteekzekering	15A	0,42 A
RI237RF20LM	Vlaksteekzekering	20A	0,42 A
RI237RF25LM	Vlaksteekzekering	25A	0,42 A
RI237RF30LM	Vlaksteekzekering	30A	0,42 A
RI239FHA16Z	Vlaksteekzekeringhouder enkel		1,62 A
RI239FHA17Z	Vlaksteekzekeringhouder aansluiting onder		1,93 A
RIFHAB17-10	Montageplaat voor RI239FHA17Z		0,47 A
RIFHAC17R-10	Deksel voor RI239FHA17Z		0,39 A
RI240FHA610X	Vlaksteekzekeringhouder 4-polig		10,23 A
RI240FHA600X	Vlaksteekzekeringhouder 6-polig		9,61 A
RI240FHA81X	Vlaksteekzekeringhouder 8-polig zij-aansluiting		14,83 A
RI240FHA80X	Vlaksteekzekeringhouder 8-p. onder-aansluiting		16,36 A



## Automatische vlaksteekzekeringen

	OMSCHRIJVING	AMPERAGE	AANTAL	PRIJS
EU14.005.01	Vlaksteekzekeringautomaat	5A	5	31,77 A
EU14.005.03	Vlaksteekzekeringautomaat	10A	5	31,77 A
EU14.005.04	Vlaksteekzekeringautomaat	15A	5	31,77 A
EU14.005.05	Vlaksteekzekeringautomaat	20A	5	31,77 A



## Assortiment zekeringen

Assortiment zekeringen van verschillende soorten en amperages.

	OMSCHRIJVING	PRIJS
RIRKB002-1	Assortiment Maxi vlaksteekzekeringen	68,58 A
RIRKB005-1	Assortiment standaard vlaksteekzekeringen	64,57 A
RIRKB011-1	Assortiment Torpedo(porselein) en glaszekeringen	74,98 A



## Vlaksteekzekeringhouder met kabel

	OMSCHRIJVING	PRIJS
RIFHA28-1.5R	Vlaksteek zekeringhouder 1.5 mm <sup>2</sup> rode kabel	2,09 E
RIFHA29-10	Vlaksteek zekeringhouder 2.5 mm <sup>2</sup> rode kabel	2,02 A

Kwaliteit uit Grou

Neem contact op met ons team voor installatie-advies



## Buiskabelschoenen (zware uitvoering)

	OMSCHRIJVING	VOOR KABEL	GAT	AANTAL IN VERPAKKING	PRIJS
CIP23DE10-6SV	Buiskabelschoen	10 mm <sup>2</sup>	6 mm	100	0,54 A
CIP23DE10-8SV	Buiskabelschoen	10 mm <sup>2</sup>	8 mm	100	0,64 A
CIP23DE10-10SV	Buiskabelschoen	10 mm <sup>2</sup>	10 mm	100	0,65 A
CIP23DE16-6SV	Buiskabelschoen	16 mm <sup>2</sup>	6 mm	100	0,80 A
CIP23DE16-8SV	Buiskabelschoen	16 mm <sup>2</sup>	8 mm	100	0,82 A
CIP23DE16-10SV	Buiskabelschoen	16 mm <sup>2</sup>	10 mm	100	0,94 A
CIP23DE25-6SV	Buiskabelschoen	25 mm <sup>2</sup>	6 mm	50	1,26 A
CIP23DE25-8SV	Buiskabelschoen	25 mm <sup>2</sup>	8 mm	50	1,25 A
CIP23DE25-10SV	Buiskabelschoen	25 mm <sup>2</sup>	10 mm	50	1,34 A
CIP23DE25-12SV	Buiskabelschoen	25 mm <sup>2</sup>	12 mm	50	1,43 A
CIP23DE35-6SV	Buiskabelschoen	35 mm <sup>2</sup>	6 mm	50	1,79 A
CIP23DE35-8SV	Buiskabelschoen	35 mm <sup>2</sup>	8 mm	50	1,72 A
CIP23DE35-10SV	Buiskabelschoen	35 mm <sup>2</sup>	10 mm	50	1,87 A
CIP23DE50-6SV	Buiskabelschoen	50 mm <sup>2</sup>	6 mm	50	2,65 A
CIP23DE50-8SV	Buiskabelschoen	50 mm <sup>2</sup>	8 mm	50	2,46 A
CIP23DE50-10SV	Buiskabelschoen	50 mm <sup>2</sup>	10 mm	50	2,47 A
CIP23DE50-12SV	Buiskabelschoen	50 mm <sup>2</sup>	12 mm	50	2,69 A
CIP23DE70-8SV	Buiskabelschoen	70 mm <sup>2</sup>	8 mm	25	3,43 A
CIP23DE70-10SV	Buiskabelschoen	70 mm <sup>2</sup>	10 mm	25	3,30 A
CIP23DE70-12SV	Buiskabelschoen	70 mm <sup>2</sup>	12 mm	25	3,49 A
CIP23DE95-8SV	Buiskabelschoen	95 mm <sup>2</sup>	8 mm	25	4,03 A
CIP23DE95-10SV	Buiskabelschoen	95 mm <sup>2</sup>	10 mm	25	4,02 A
CIP23DE95-12SV	Buiskabelschoen	95 mm <sup>2</sup>	12 mm	25	3,83 A
CIP23DE120-8SV	Buiskabelschoen	120 mm <sup>2</sup>	8 mm	25	5,07 A
CIP23DE120	Buiskabelschoen	120 mm <sup>2</sup>	10 mm	20	5,07 A
CIP23DE150-10SV	Buiskabelschoen	150 mm <sup>2</sup>	10 mm	25	6,49 A



### Buiskabelschoenen (pen)

OMSCHRIJVING	VOOR KABEL	GAT	AANTAL IN VERPAKKING	PRIJS
<b>CIP23BY10W13D</b> Kabelschoen pen 10 mm <sup>2</sup>	6 - 10 mm <sup>2</sup>	4.5 mm	100	<b>0,78 A</b>
<b>CIP23BY16W17D</b> Kabelschoen pen 16 mm <sup>2</sup>	10 - 16 mm <sup>2</sup>	5.8 mm	50	<b>0,62 A</b>
<b>CIP23BY25W17D</b> Kabelschoen pen 25 mm <sup>2</sup>	16 - 25 mm <sup>2</sup>	7.0 mm	25	<b>1,01 A</b>
<b>CIP23BY35W23D</b> Kabelschoen pen 35 mm <sup>2</sup>	25 - 35 mm <sup>2</sup>	8.4 mm	25	<b>2,27 A</b>
<b>CIP23BY50W23D</b> Kabelschoen pen 50 mm <sup>2</sup>	35 - 50 mm <sup>2</sup>	9.6 mm	25	<b>3,71 A</b>
<b>CIP23BY70W26D</b> Kabelschoen pen 70 mm <sup>2</sup>	50 - 70 mm <sup>2</sup>	11.4 mm	25	<b>7,00 A</b>
<b>CIP23BY95W26D</b> Kabelschoen pen 95 mm <sup>2</sup>	70 - 95 mm <sup>2</sup>	13.5 mm	25	<b>10,23 A</b>



### Doorverbinders voor acculaskabels

OMSCHRIJVING	VOOR KABEL	AANTAL IN VERPAKKING	PRIJS
<b>CIP23DEM6</b> Doorverbinder laskabel	6 mm <sup>2</sup>	100	<b>0,45 A</b>
<b>CIP23DEM10</b> Doorverbinder laskabel	10 mm <sup>2</sup>	100	<b>0,68 A</b>
<b>CIP23DEM16</b> Doorverbinder laskabel	16 mm <sup>2</sup>	100	<b>0,98 A</b>
<b>CIP23DEM25</b> Doorverbinder laskabel	25 mm <sup>2</sup>	50	<b>1,40 A</b>
<b>CIP23DEM35</b> Doorverbinder laskabel	35 mm <sup>2</sup>	50	<b>1,65 A</b>
<b>CIP23DEM50</b> Doorverbinder laskabel	50 mm <sup>2</sup>	50	<b>2,48 A</b>
<b>CIP23DEM70</b> Doorverbinder laskabel	70 mm <sup>2</sup>	50	<b>3,15 A</b>
<b>CIP23DEM95</b> Doorverbinder laskabel	95 mm <sup>2</sup>	25	<b>3,76 A</b>



### Tongstekkers en vlakstekkers 6.3 x 0.8 mm rood

OMSCHRIJVING	AFMETING	KLEUR	AANTAL	PRIJS
<b>RI540RED-100</b> Tongstekker	6.3 x 0.8 mm	rood	100	<b>13,47 A</b>
<b>RI541RED-100</b> Vlakstekker ongeïsoleerd	6.3 x 0.8 mm	rood	100	<b>14,33 A</b>
<b>RI1541RED-100</b> Vlakstekker geïsoleerd	6.3 x 0.8 mm	rood	100	<b>16,36 A</b>



### Tongstekkers en vlakstekkers 4.8 x 0.5 mm rood

OMSCHRIJVING	AFMETING	KLEUR	AANTAL	PRIJS
<b>RI187RED-100</b> Tongstekker	4.8 x 0.5 mm	rood	100	<b>11,78 A</b>
<b>RI741RED-100</b> Vlakstekker ongeïsoleerd	4.8 x 0.5 mm	rood	100	<b>13,36 A</b>
<b>RI1741RED-100</b> Vlakstekker geïsoleerd	4.8 x 0.5 mm	rood	100	<b>13,47 A</b>



### Tongstekkers en vlakstekkers 2.8 x 0.5 mm rood

OMSCHRIJVING	AFMETING	KLEUR	AANTAL	PRIJS
<b>RI940RED-100</b> Tongstekker	2.8 x 0.5 mm	rood	100	<b>13,57 A</b>
<b>RI559RED-100</b> Vlakstekker ongeïsoleerd	2.8 x 0.5 mm	rood	100	<b>12,83 A</b>
<b>RI1559RED-100</b> Vlakstekker geïsoleerd	2.8 x 0.5 mm	rood	100	<b>14,49 A</b>



### Tongstekkers en vlakstekkers 6.3 x 0.8 mm blauw

OMSCHRIJVING	AFMETING	KLEUR	AANTAL	PRIJS
<b>RI740BLU-100</b> Tongstekker	6.3 x 0.5 mm	blauw	100	<b>12,96 A</b>
<b>RI542BLU-100</b> Vlakstekker ongeïsoleerd	6.3 x 0.5 mm	blauw	100	<b>14,61 A</b>
<b>RI1542BLU-100</b> Vlakstekker geïsoleerd	6.3 x 0.5 mm	blauw	100	<b>16,48 A</b>



### Tongstekkers en vlakstekkers 4.8 x 0.5 mm blauw

OMSCHRIJVING	AFMETING	KLEUR	AANTAL	PRIJS
<b>RI287BLU-100</b> Tongstekker	4.8 x 0.5 mm	blauw	100	<b>15,79 A</b>
<b>RI742BLU-100</b> Vlakstekker ongeïsoleerd	4.8 x 0.5 mm	blauw	100	<b>14,09 A</b>
<b>RI1742BLU-100</b> Vlakstekker geïsoleerd	4.8 x 0.5 mm	blauw	100	<b>16,92 A</b>





## Tongstekkers en vlakstekkers 2.8 x 0.5 mm blauw

	OMSCHRIJVING	AFMETING	KLEUR	AANTAL	PRIJS
<b>RI759BLU-100</b>	Vlakstekker ongeïsoleerd	2.8 x 0.5 mm	blauw	100	<b>13,20 A</b>
<b>RI1759BLU-100</b>	Vlakstekker geïsoleerd	2.8 x 0.5 mm	blauw	100	<b>17,12 A</b>



## Tongstekkers en vlakstekkers 6.3 x 0.8 mm geel

	OMSCHRIJVING	AFMETING	KLEUR	AANTAL	PRIJS
<b>RI840YLW-50</b>	Tongstekker	6.3 x 0.8 mm	geel	50	<b>12,96 A</b>
<b>RI543YLW-50</b>	Vlakstekker ongeïsoleerd	6.3 x 0.8 mm	geel	50	<b>11,82 A</b>
<b>RI1543YLW-50</b>	Vlakstekker geïsoleerd	6.3 x 0.8 mm	geel	50	<b>11,25 A</b>



## Tongstekkers en vlakstekkers 9.5 x 1.2 mm geel

	OMSCHRIJVING	AFMETING	KLEUR	AANTAL	PRIJS
<b>RI555YLW-50</b>	Vlakstekker ongeïsoleerd	9.5 x 1.2 mm	geel	50	<b>13,28 A</b>
<b>RI1555YLW-50</b>	Vlakstekker geïsoleerd	9.5 x 1.2 mm	geel	50	<b>29,67 A</b>



## Vlakstekkers met tong 6.3 x 0.8 mm

	OMSCHRIJVING	AFMETING	KLEUR	AANTAL	PRIJS
<b>RI561RED-100</b>	Vlakstekker met tong	0.5 x 1.5 mm	rood	100	<b>15,87 A</b>
<b>RI562BLU-100</b>	Vlakstekker met tong	1.5 x 2.5 mm	blauw	100	<b>19,80 A</b>
<b>RI378YLW-50</b>	Vlakstekker met tong	2.5 x 6.0 mm	geel	100	<b>11,78 A</b>



## Stekkerverbinding huls 4mm

	OMSCHRIJVING	AFMETING	KLEUR	AANTAL	PRIJS
<b>RI547RED-100</b>	Huls	4 mm	rood	100	<b>12,79 A</b>
<b>RI548RED-100</b>	Huls Contra	4 mm	rood	100	<b>16,04 A</b>
<b>RI1550BLU-100</b>	Huls	4 mm	blauw	100	<b>14,61 A</b>
<b>RI1549BLU-100</b>	Huls Contra	4 mm	blauw	100	<b>18,67 A</b>



## Stekkerverbinding huls 5mm

	OMSCHRIJVING	AFMETING	KLEUR	AANTAL	PRIJS
<b>RI550BLU-100</b>	Huls	5 mm	blauw	100	<b>14,13 A</b>
<b>RI549BLU-100</b>	Huls Contra	5 mm	blauw	100	<b>15,47 A</b>
<b>RI850YLW-50</b>	Huls	5 mm	geel	50	<b>11,82 A</b>
<b>RI849YLW-50</b>	Huls Contra	5 mm	geel	50	<b>11,54 A</b>

**HET COMPLETE PAKKET,  
VOOR EN DOOR EXPERTS  
SAMENGESTELD**



## Doorverbinders

	OMSCHRIJVING	AFMETING	KLEUR	AANTAL	PRIJS
<b>RI545RED-100</b>	Verbinder	0.5 - 1.5 mm	rood	100	<b>12,47 A</b>
<b>RI546BLU-100</b>	Verbinder	1.5 - 2.5 mm	blauw	100	<b>12,26 A</b>
<b>RI551YLW-50</b>	Verbinder	2.5 - 6.0 mm	geel	50	<b>10,12 A</b>



## Duraseal waterdichte doorverbinders

Duraseal producten profileren zich door bescherming te bieden aan verbindingen in de meest zware omgevingsomstandigheden. De krimpverbinding ingekapseld in een ruige, warmte-krimpbare nylon slang gevoerd met een speciale smeltlijm, beschermt tegen beschadigingen door schuren en snijden. Duraseal producten blijven flexibel en bieden langdurig bescherming, waar vergelijkbare producten bros geworden zouden zijn. Om snelle identificatie van het type mogelijk te maken zijn de producten kleur gecodeerd. Nadat de verbinding gevormd is zorgt de transparante kleur van het materiaal ervoor dat u de kwaliteit van de verbinding altijd kunt controleren.

	OMSCHRIJVING	AFMETING	KLEUR	AANTAL	PRIJS
<b>DSDV015</b>	Duraseal doorverbinder	0.5 - 1.5 mm <sup>2</sup>	rood	25	<b>13,68 A</b>
<b>DSDV025</b>	Duraseal doorverbinder	1.5 - 2.5 mm <sup>2</sup>	blauw	25	<b>13,68 A</b>
<b>DSDV060</b>	Duraseal doorverbinder	2.5 - 6.0 mm <sup>2</sup>	geel	25	<b>17,33 A</b>



## Oogverbinders rood

	OMSCHRIJVING	AFMETING	KLEUR	AANTAL	PRIJS
<b>RI630RED-100</b>	Stekker met oog	2.2 mm	rood	100	<b>8,61 A</b>
<b>RI556RED-100</b>	Stekker met oog	3.2 mm	rood	100	<b>14,13 A</b>
<b>RI530RED-100</b>	Stekker met oog	3.7 mm	rood	100	<b>13,47 A</b>
<b>RI535RED-100</b>	Stekker met oog	4.3 mm	rood	100	<b>14,26 A</b>
<b>RI557RED-100</b>	Stekker met oog	5.3 mm	rood	100	<b>14,26 A</b>
<b>RI531RED-100</b>	Stekker met oog	6.4 mm	rood	100	<b>17,25 A</b>
<b>RI532RED-100</b>	Stekker met oog	8.4 mm	rood	100	<b>18,18 A</b>
<b>RI533RED-100</b>	Stekker met oog	10.5 mm	rood	100	<b>17,37 A</b>
<b>RI534RED-100</b>	Stekker met oog	12.0 mm	rood	100	<b>23,84 A</b>



## Oogverbinders blauw

	OMSCHRIJVING	AFMETING	KLEUR	AANTAL	PRIJS
<b>RI558BLU-100</b>	Stekker met oog	3.2 mm	blauw	100	<b>14,98 A</b>
<b>RI526BLU-100</b>	Stekker met oog	3.7 mm	blauw	100	<b>12,63 A</b>
<b>RI536BLU-100</b>	Stekker met oog	4.3 mm	blauw	100	<b>14,41 A</b>
<b>RI537BLU-100</b>	Stekker met oog	5.3 mm	blauw	100	<b>15,22 A</b>
<b>RI560BLU-100</b>	Stekker met oog	6.4 mm	blauw	100	<b>18,78 A</b>
<b>RI527BLU-100</b>	Stekker met oog	8.4 mm	blauw	100	<b>18,78 A</b>
<b>RI528BLU-100</b>	Stekker met oog	10.5 mm	blauw	100	<b>20,76 A</b>
<b>RI529BLU-100</b>	Stekker met oog	12.0 mm	blauw	100	<b>23,04 A</b>



## Oogverbinders geel

	OMSCHRIJVING	AFMETING	KLEUR	AANTAL	PRIJS
<b>RI524YLW-50</b>	Stekker met oog	4.3 mm	geel	50	<b>13,93 A</b>
<b>RI538YLW-50</b>	Stekker met oog	5.3 mm	geel	50	<b>14,57 A</b>
<b>RI539YLW-50</b>	Stekker met oog	6.4 mm	geel	50	<b>17,16 A</b>
<b>RI563YLW-50</b>	Stekker met oog	8.4 mm	geel	50	<b>16,92 A</b>
<b>RI554YLW-50</b>	Stekker met oog	10.5 mm	geel	50	<b>18,01 A</b>
<b>RI525YLW-50</b>	Stekker met oog	12.0 mm	geel	50	<b>30,20 A</b>



## Penstekkers rood

	OMSCHRIJVING	AFMETING	KLEUR	AANTAL	PRIJS
<b>RI566RED-100</b>	Penstekker	10 mm	rood	100	<b>15,47 A</b>
<b>RI566/12RED-100</b>	Penstekker	12 mm	rood	100	<b>14,89 A</b>
<b>RI566/13RED-100</b>	Penstekker	13 mm	rood	100	<b>17,82 A</b>



## Penstekkers blauw

	OMSCHRIJVING	AFMETING	KLEUR	AANTAL	PRIJS
<b>RI564BLU-100</b>	Penstekker	10 mm	blauw	100	<b>15,22 A</b>
<b>RI621/12BLU-100</b>	Penstekker	12 mm	blauw	100	<b>11,69 A</b>
<b>RI621/13BLU-100</b>	Penstekker	13 mm	blauw	100	<b>18,84 A</b>



## Penstekkers geel

	OMSCHRIJVING	AFMETING	KLEUR	AANTAL	PRIJS
<b>RI622YLW-50</b>	Penstekker 13 mm geel (50)	13 mm	geel	50	<b>10,07 A</b>



## Vorkstekkers rood

	OMSCHRIJVING	AFMETING	KLEUR	AANTAL	PRIJS
<b>RI642RED-100</b>	Vorkstekker	3.2 mm	rood	100	<b>10,07 A</b>
<b>RI643RED-100</b>	Vorkstekker	3.7 mm	rood	100	<b>10,90 A</b>
<b>RI644RED-100</b>	Vorkstekker	4.3 mm	rood	100	<b>11,49 A</b>
<b>RI645RED-100</b>	Vorkstekker	5.3 mm	rood	100	<b>11,49 A</b>
<b>RI646RED-100</b>	Vorkstekker	6.4 mm	rood	100	<b>12,42 A</b>



## Vorkstekkers blauw

	OMSCHRIJVING	AFMETING	KLEUR	AANTAL	PRIJS
<b>RI663BLU-100</b>	Vorkstekker	3.7 mm	blauw	100	<b>12,35 A</b>
<b>RI664BLU-100</b>	Vorkstekker	4.3 mm	blauw	100	<b>11,78 A</b>
<b>RI665BLU-100</b>	Vorkstekker	5.3 mm	blauw	100	<b>12,26 A</b>
<b>RI666BLU-100</b>	Vorkstekker	6.4 mm	blauw	100	<b>12,63 A</b>



## Vorkstekkers geel

	OMSCHRIJVING	AFMETING	KLEUR	AANTAL	PRIJS
<b>RI684YLW-50</b>	Vorkstekker	4.3 mm	geel	50	<b>11,13 A</b>
<b>RI685YLW-50</b>	Vorkstekker	5.3 mm	geel	50	<b>10,96 A</b>
<b>RI686YLW-50</b>	Vorkstekker	6.4 mm	geel	50	<b>13,36 A</b>
<b>RI688YLW-50</b>	Vorkstekker	8.4 mm	geel	50	<b>15,10 A</b>
<b>RI690YLW-50</b>	Vorkstekker	10.5 mm	geel	50	<b>16,80 A</b>



## Adereindhulzen

	OMSCHRIJVING	AFMETING	KLEUR	AANTAL	PRIJS
RICET015L	Adereindhulzen	1.5 mm	zwart	100	7,17 A
RICET025M	Adereindhulzen	2.5 mm	grijs	50	5,67 A
RICET040M	Adereindhulzen	4.0 mm	oranje	50	7,17 A
RICET060V	Adereindhulzen	6.0 mm	geel	25	5,62 A
RICET100V	Adereindhulzen	10.0 mm	rood	25	6,23 A

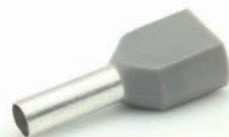

## Adereindhulzen dubbel

	OMSCHRIJVING	AFMETING	KLEUR	AANTAL	PRIJS
RICETW250-100	Adereindhulzen dubbel	2 x 2.5mm <sup>2</sup>	blauw	100	11,25 A
RICETW400-50	Adereindhulzen dubbel	2 x 4.0 mm <sup>2</sup>	grijs	50	13,57 A
RICETW600-25	Adereindhulzen dubbel	2 x 6.0 mm <sup>2</sup>	geel	25	10,76 A



## Kroonstenen

	OMSCHRIJVING	ADERDIKTE	PRIJS
RI3-1102BZ	Kroonsteenstrip	12 x 2.5 mm <sup>2</sup>	1,39 A
RI3-1122BZ	Kroonsteenstrip	12 x 4.0 mm <sup>2</sup>	1,62 A
RI3-1142BZ	Kroonsteenstrip	12 x 6.0 mm <sup>2</sup>	2,83 A
RI3-1052B5	Kroonsteenstrip	12 x 10.0 mm <sup>2</sup>	3,93 A



## WAGO verbindingsklemmen

	OMSCHRIJVING	ADERDIKTE	VERPAKKINGEENHEID	PRIJS
WG222412	Wago verbindingsklem	2 x 2.5 mm <sup>2</sup>	100 stuks in doos	50,34 A
TU2852259	Wago verbindingsklem	3 x 2.5 mm <sup>2</sup>	50 stuks in doos	31,47 A
TU3056231	Wago verbindingsklem	5 x 2.5 mm <sup>2</sup>	25 stuks in doos	25,12 A

## Handig overzicht

Draaddikte	Doorsnede	Krimpkous
1.5 mm <sup>2</sup>	Ø 3.0 mm	HSS32
2.5 mm <sup>2</sup>	Ø 3.5 mm	HSS64
4.0 mm <sup>2</sup>	Ø 4.0 mm	HSS64
6.0 mm <sup>2</sup>	Ø 4.5 mm	HSS64
10.0 mm <sup>2</sup>	Ø 6.5 mm	HSS95
16.0 mm <sup>2</sup>	Ø 8.5 mm	HSS95
25.0 mm <sup>2</sup>	Ø 10.2 mm	HSS127
35.0 mm <sup>2</sup>	Ø 12.5 mm	HSS127
50.0 mm <sup>2</sup>	Ø 14.0 mm	HSS190
70.0 mm <sup>2</sup>	Ø 17.0 mm	HSS190
95.0 mm <sup>2</sup>	Ø 20.0 mm	HSS254
120.0 mm <sup>2</sup>	Ø 21.0 mm	HSS254



## Krimpkous

	OMSCHRIJVING	KRIMPBEREIK	KLEUR	LENGTE	PRIJS
RIHSS12B/5M	Krimpkous	1.2 - 0.6 mm	zwart	5 m	8,11 A
RIHSS16B/5M	Krimpkous	1.6 - 0.8 mm	zwart	5 m	8,48 A
RIHSS24R/5M	Krimpkous	2.4 - 1.2 mm	rood	5 m	8,17 A
RIHSS24B/5M	Krimpkous	2.4 - 1.2 mm	zwart	5 m	9,09 A
RIHSS32B/5M	Krimpkous	3.2 - 1.6 mm	zwart	5 m	10,23 A
RIHSS32R/5M	Krimpkous	3.2 - 1.6 mm	rood	5 m	8,62 A
RIHSS64B/5M	Krimpkous	6.4 - 3.2 mm	zwart	5 m	13,15 A
RIHSS64R/5M	Krimpkous	6.4 - 3.2 mm	rood	5 m	11,88 A
RIHSS95B/5M	Krimpkous	9.5 - 4.8 mm	zwart	5 m	14,35 A
RIHSS95R/5M	Krimpkous	9.5 - 4.8 mm	rood	5 m	12,57 A
RIHSS127B/5M	Krimpkous	12.7 - 6.4 mm	zwart	5 m	15,11 A
RIHSS127R/5M	Krimpkous	12.7 - 6.4 mm	rood	5 m	13,63 A
RIHSS190B/5M	Krimpkous	19.0 - 9.6 mm	zwart	5 m	24,93 A
RIHSS190R/5M	Krimpkous	19.0 - 9.6 mm	rood	5 m	24,51 A
RIHSS254R/5M	Krimpkous	25.4 - 12.7 mm	rood	5 m	29,22 A
RIHSS254B/5M	Krimpkous	25.4 - 12.7 mm	zwart	5 m	33,96 A



## Kabelbundelbandjes (tyraps)

	OMSCHRIJVING	LENGTE	BREEDTE	VERPAKKING	KLEUR	PRIJS
RINCS100W	Kabelbundelbandjes	100 mm	2.5 mm	100	Wit	1,12 A
RINCS140BL	Kabelbundelbandjes	140 mm	3.6 mm	100	Zwart	2,43 A
RINCS140WL	Kabelbundelbandjes	140 mm	3.6 mm	100	Wit	2,43 A
RINCS200BL	Kabelbundelbandjes	200 mm	4.8 mm	100	Zwart	4,25 A
RINCS200WL	Kabelbundelbandjes	200 mm	4.8 mm	50	Wit	4,25 A
RINCS25048BL	Kabelbundelbandjes	250 mm	4.8 mm	100	Zwart	7,62 A
RINCS25048WL	Kabelbundelbandjes	250 mm	4.8 mm	100	Wit	7,64 A
RINCS290Z	Kabelbundelbandjes	300 mm	4.8 mm	100	Zwart	5,92 A
RINCS290W	Kabelbundelbandjes	300 mm	4.8 mm	100	Wit	5,92 A
RINCS360BL	Kabelbundelbandjes	360 mm	4.8 mm	100	Zwart	7,49 A
RINCS360WL	Kabelbundelbandjes	360 mm	4.8 mm	100	Wit	7,49 A
RINCS450Z	Kabelbundelbandjes	430 mm	4.8 mm	100	Zwart	11,81 A
RINCS450W	Kabelbundelbandjes	430 mm	4.8 mm	100	Wit	11,81 A
WK0040	Breed	430 mm	9 mm	100		23,87 A
WK0042	Breed	530 mm	9 mm	100		29,27 A
RISB2	Kleefzadel	27 mm	27 mm	100		21,22 A
RISB2BL	Kleefzadel	27 mm	27 mm	100		21,22 A



## Massarail

	OMSCHRIJVING	MAAT	AMPERE	PRIJS
<b>HBZ4001</b>	Halec aardrail	60 x M5	25A	<b>21,48 A</b>
<b>HBZ4002</b>	Halec aardrail	56 x M6	63A	<b>28,03 A</b>
<b>HBZ4003</b>	Halec aardrail	40 x M8	100A	<b>51,01 A</b>
<b>HBZ4004</b>	Halec aardrail	30 x M10	200A	<b>78,40 A</b>



## Massablokken

	OMSCHRIJVING	MAAT	AMPERE	AFMETING LXB	PRIJS
<b>TU630533</b>	Massablok	M8			<b>26,91 A</b>
<b>TU632356</b>	Massablok	3 x M8			<b>28,97 A</b>
<b>TU630541</b>	Massablok	M10			<b>31,61 A</b>
<b>EU14.207.14</b>	Massablok	4 x M6	150 continue	152 x 32 mm	<b>23,58 A</b>
<b>EU14.207.16</b>	Massablok	6 x M6	150 continue	230 x 32 mm	<b>37,23 A</b>
<b>EU14.209.20</b>	Massablok	4 x M8	250 continue	201 x 38 mm	<b>72,93 A</b>
<b>EU14.209.21</b>	Massablok	4 x M10	600 continue	175 x 51 mm	<b>177,80 A</b>
<b>EU14.209.22</b>	Massablok	8 x M10	600 continue	289 x 51 mm	<b>280,23 A</b>
<b>EU14.208.24</b>	Beschermkap voor EU14.207.14				<b>11,08 A</b>
<b>EU14.208.26</b>	Beschermkap voor EU14.207.16				<b>12,29 A</b>
<b>EU14.208.30</b>	Beschermkap voor EU14.209.20				<b>2,00 A</b>
<b>EU14.208.31</b>	Beschermkap voor EU14.209.21				<b>14,10 A</b>
<b>EU14.208.32</b>	Beschermkap voor EU14.209.22				<b>15,88 A</b>



## Ensto/Ouneva rijg- en aftakklemmen

	OMSCHRIJVING	ADERDIKTE	KLEUR	PRIJS
<b>HBR1000</b>	Ouneva rijgklem	1.5 - 50 mm <sup>2</sup>	grijs	<b>5,93 A</b>
<b>HBR1001</b>	Ouneva rijgklem	1.5 - 50 mm <sup>2</sup>	blauw	<b>5,98 A</b>
<b>HBR1002</b>	Ouneva rijgklem	1.5 - 50 mm <sup>2</sup>	geel / groen	<b>5,98 A</b>
<b>HBR1200</b>	Ouneva dubbele aftakklem	1.5 - 50 mm <sup>2</sup>	grijs	<b>12,67 A</b>
<b>HBR1201</b>	Ouneva dubbele aftakklem	1.5 - 50 mm <sup>2</sup>	blauw	<b>12,65 A</b>
<b>HBR1202</b>	Ouneva dubbele aftakklem	2.5 - 50 mm <sup>2</sup>	geel/groen	<b>12,79 A</b>
<b>HBR1203</b>	Ensto dubbele aftakklem	16 - 95 mm <sup>2</sup>	grijs	<b>23,92 A</b>
<b>HBR1204</b>	Ensto dubbele aftakklem	16 - 95 mm <sup>2</sup>	blauw	<b>25,89 A</b>
<b>HBR1205</b>	Ensto dubbele aftakklem	16 - 95 mm <sup>2</sup>	geel/groen	<b>25,89 A</b>



## Rijgklemmen & eindblokken

	OMSCHRIJVING	ADERDIKTE	PRIJS
<b>CL36CBC02GR</b>	Rijgklem	2.5 mm <sup>2</sup>	<b>0,92 A</b>
<b>CL36CBC04GR</b>	Rijgklem	4 mm <sup>2</sup>	<b>1,00 A</b>
<b>CL36CBC06GR</b>	Rijgklem	6 mm <sup>2</sup>	<b>1,57 A</b>
<b>CL36CBC10GR</b>	Rijgklem	10 mm <sup>2</sup>	<b>2,29 A</b>
<b>CL36PTC0210</b>	Brugverbinding 10-polig	2.5 mm <sup>2</sup>	<b>3,59 A</b>
<b>CL36PTC0410</b>	Brugverbinding 10-polig	4 mm <sup>2</sup>	<b>4,01 A</b>
<b>CL36PTC0610</b>	Brugverbinding 10-polig	6 mm <sup>2</sup>	<b>4,22 A</b>
<b>CL36PTC1010</b>	Brugverbinding 10-polig	10 mm <sup>2</sup>	<b>4,52 A</b>
<b>CL36BT003</b>	Eindsteun schroefbaar	2.5 - 10 mm <sup>2</sup>	<b>1,09 A</b>
<b>CL36DU04</b>	Scheidingsplaat - rood	2.5 - 10 mm <sup>2</sup>	<b>1,45 A</b>
<b>CL36CB061GR</b>	Eindsectie	2.5 - 10 mm <sup>2</sup>	<b>0,76 A</b>
<b>TU609842</b>	Dinrail 2 meter		<b>3,88 A</b>
<b>CLCIJFERKAART1-80</b>	Cijferkaart 1-80		<b>8,88 A</b>
<b>CLCIJFERKAART81-160</b>	Cijferkaart 81-160		<b>8,88 A</b>

Kwaliteit  
uit Grou

**Bij Combi Noord  
nemen we het zekering  
voor het onzekere**

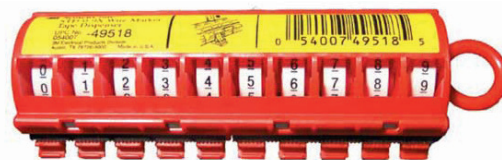

## Kabelcodering

	OMSCHRIJVING	PRIJS
<b>TU6140909</b>	3M cijfer dispenser (0-9)	<b>80,01 A</b>
<b>TU6141030</b>	3M set cijferrolletjes voor dispenser (0-9)	<b>89,54 A</b>
<b>TU6140925</b>	3M cijfer los SDR-0	<b>20,44 A</b>
<b>TU6140933</b>	3M cijfer los SDR-1	<b>20,44 A</b>
<b>TU6140941</b>	3M cijfer los SDR-2	<b>20,44 A</b>
<b>TU6140958</b>	3M cijfer los SDR-3	<b>20,44 A</b>
<b>TU6140966</b>	3M cijfer los SDR-4	<b>20,44 A</b>
<b>TU6140974</b>	3M cijfer los SDR-5	<b>20,44 A</b>
<b>TU6140982</b>	3M cijfer los SDR-6	<b>20,44 A</b>
<b>TU6140990</b>	3M cijfer los SDR-7	<b>20,44 A</b>
<b>TU6141014</b>	3M cijfer los SDR-8	<b>20,44 A</b>
<b>TU6141022</b>	3M cijfer los SDR-9	<b>20,44 A</b>





## Tape

	OMSCHRIJVING	BREEDTE	KLEUR	VERPAKKING	PRIJS
<b>WK0015</b>	PVC tape	19 mm	rood	10 m	<b>2,38 A</b>
<b>WK0016</b>	PVC tape	19 mm	zwart	10 m	<b>2,38 A</b>
<b>WK0010</b>	Vulcaniserende tape	19 mm	zwart	10 m	<b>12,73 A</b>
<b>WK0018</b>	Duct Tape	50 mm	zilver	25 m	<b>10,73 A</b>

Vraag advies



## BEP hoofdstroomschakelaars

De 700 Easyfit hoofdschakelaar kan eenvoudig op de wand of door de wand heen gemonteerd worden. Wanddikte maximaal 19 mm.

- 275 Amp. DC continu
- 455 Amp. DC intermitterend
- 48 Volt DC maximaal
- Afmetingen 68 x 68 x 110,5 mm

De 720 hoofdschakelaar heeft een aantal bijzondere kenmerken. Zo is de behuizing geschikt om vrij of gekoppeld aan meerdere 720 hoofdschakelaars geplaatst te worden. Verder is de bedieningsknop afneembaar en kan de gehele schakelaar verzonken gemonteerd worden (inbouwdiameter 85 mm). De achterzijde van de behuizing is afgesloten en zo beschermd tegen kortsluitingen.

- 600 Amp. DC continu
- 800 Amp. DC intermitterend
- 2500 Amp. maximaal
- 48 Volt DC maximaal
- Afmetingen 102 x 102 x 90 mm

	OMSCHRIJVING	PRIJS
<b>TE598636</b>	BEP 700 "Easy Fit" hoofdschakelaar	<b>57,93 F</b>
<b>TE598632</b>	BEP 720 hoofdschakelaar	<b>113,97 F</b>



## OSC 2-polige hoofdstroomschakelaar met sleutel

Voorzien van vier achteraansluitingen. Met vaste of afneembare handgreep en sleutel. M10 verzilverde koperen klemmen. Hoogwaardig product. Deze accuschakelaar is ideaal op schepen met een metalen romp. Speciale hendel om te vergrendelen/ontgrendelen. Bescherming tegen binnendringen van sleutels: IP65.

	MAX. A CONTINU	MAX. A KORTSTONDIG	AANSLUITING	PRIJS
<b>EU14.386.20</b>	250A	1000A	M10	<b>191,41 A</b>
<b>EU14.386.21</b>	500A	1500A	M10	<b>326,94 A</b>



## BEP MD hoofdstroomschakelaars

### Kenmerken MD serie:

- Op afstand bediend
- Handmatige overname, conform CE-eisen
- LED indicatie voor remote schakelaar

### 701-MD specificaties:

- 275A DC continue - Werking: aan / uit
- 455A DC intermitterend/kortstondig - Vonk beveiligd
- 1250A DC maximaal - Voltage: 9,5 - 32V
- Montage: inbouw / opbouw - Bout aansluiting: 2 x 10mm.
- Koper vertinde bouten en moeren.

### Stroomverbruik:

Schakelaar uit - 12 mA  
Schakelaar aan - 15 mA  
Schakelaar bediening - 120 mA - 3 sec bij 12V

### 720-MD specificaties:

- 500A DC continue - Werking: aan / uit
- 700A DC intermitterend/kortstondig - Vonk beveiligd
- 2500A DC maximaal - Voltage: 9,5 - 32V
- Montage: inbouw / opbouw - Bout aansluiting: 2 x 12mm
- Koper vertinde bouten en moeren

### Stroomverbruik:

Schakelaar uit - 12 mA  
Schakelaar aan - 15 mA  
Schakelaar bediening - 120 mA - 3 sec bij 12V

	OMSCHRIJVING	PRIJS
<b>TE598840</b>	BEP afstandsbesturing hoofdschakelaar 701-MD	<b>198,68 F</b>
<b>TE598841</b>	BEP afstandsbesturing hoofdschakelaar 720-MD	<b>328,68 F</b>
<b>TE598635</b>	Contactschakelaar voor BEP 701-MD/720-MD	<b>132,31 F</b>

Kwaliteit uit Grou

Neem contact op met ons team voor de installatiemogelijkheden



## Compacte hoofdstroomschakelaar - inbouw

Supercompact model voor montage op instrumentenpaneel of het schot. Posities: UIT-AAN-UIT om de antidiefstanknop uit te trekken.

	MAX. A CONTINU	MAX. A KORTSTONDIG	AANSLUITING	PRIJS
<b>EU14.385.20</b>	100A	150A	M6	<b>11,52 A</b>
<b>EU14.385.22</b>	300A	450A	M10	<b>21,00 A</b>





### HD hoofdstroomschakelaar inbouw model

Voorzien van verwijderbare vernikkelde messing sleutel. CE-typegekeurd volgens richtlijn 94/25/CE. Verplicht voor montage op een positieve kabel, volgens ISO 10133-normen.

**Inbouwmaten 105 mm.**

	OMSCHRIJVING	MAX. A CONTINU	MAX. A KORTSTONDIG	AANSLUITING	PRIJS
<b>EU14.385.50</b>	Inbouw model - wit	280A	2500A	M10	<b>32,31 A</b>
<b>EU14.385.55</b>	Inbouw model - zwart	280A	2500A	M10	<b>32,38 A</b>
<b>EU14.385.51</b>	Heavy Duty reserve sleutel				<b>6,76 A</b>



### Hoofdstroomschakelaar inbouw

	OMSCHRIJVING	CONTINU STROOM	PRIJS
<b>RI255MBS1X</b>	Hoofdstroomschakelaar met rode sleutel	50A	<b>8,80 A</b>
<b>RIMBS1EKEY</b>	Sleutel voor hoofdstroomschakelaar MBS1X		<b>1,90 A</b>
<b>RI255MBS3X</b>	Hoofdstroomschakelaar zwaar model	250A (max 2500A - 5 sec)	<b>28,98 A</b>
<b>RIMBS3KEY</b>	Sleutel voor hoofdstroomschakelaar MBS3X		<b>7,57 A</b>
<b>HM2843-013</b>	Hella hoofdstroomschakelaar - zeewater bestendig	100A	<b>35,75 A</b>
<b>HM6729-011</b>	Sleutel voor hoofdstroomschakelaar HM2843-011		<b>6,10 A</b>
<b>HM1559-001</b>	Hella Hoofdstroomschakelaar		<b>82,10 A</b>



### Hoofdstroomschakelaar opbouw

- Maximale vermogen bij 12/24V:
- Continue: 275A
- Kortstondig: 455A (5 minuten)
- Startstroom: 1250A (10 seconden)

**Waterdichtheid volgens IP56.**

	OMSCHRIJVING	PRIJS
<b>HM8540-001</b>	Hella hoofdstroomschakelaar opbouw zeewaterbestendig	<b>65,20 A</b>



### Combi hoofdschakelaar heavy duty

Zwaar uitgevoerde handmatige hoofdschakelaar voor zeer zware toepassingen. Kan stromen tot 1800Amp continu aan.

	OMSCHRIJVING	CONTINU STROOM	PRIJS
<b>SWED1200</b>	Hoofdschakelaar	1200A	<b>924,60 B</b>
<b>SWED1800</b>	Hoofdschakelaar	1800A	<b>1.206,35 B</b>



### Combi elektrisch/manuele hoofdschakelaar

Zware mechanische en elektrische hoofdschakelaar geschikt voor vermogens tot 560AMP continu! De hoofdschakelaar kan door een externe schakelaar bediend worden - puls (1) - 0 - (1). Door toepassing van een permanent magneet neemt deze hoofdschakelaar geen stroom!!! Alleen bij het in- en het uitschakelen van de unit.

**Verkrijgbaar in drie uitvoeringen:**

- Tot 250A continu en kortstondig tot 1000A.
- Tot 560A continu en kortstondig tot 2000A.
- Als inbouwversie tot 250Amp.

Bij elektrische bediening zal apart een schakelaar 2P (1)-0-(1) besteld moeten worden!

	OMSCHRIJVING	VOLTAGE	STROOM CONTINU	PRIJS
<b>SWHOOFD01-12</b>	E/M hoofdschakelaar	12V	250A	<b>152,95 B</b>
<b>SWHOOFD01-24</b>	E/M hoofdschakelaar	24V	250A	<b>152,95 B</b>
<b>SWHOOFD02-12</b>	E/M hoofdschakelaar	12V	600A	<b>346,15 B</b>
<b>SWHOOFD02-24</b>	E/M hoofdschakelaar	24V	600A	<b>388,70 B</b>
<b>SWHOOFD03-12</b>	E/M hoofdschakelaar	12V met knop	400A	<b>449,65 B</b>
<b>SWHOOFD03-24</b>	E/M hoofdschakelaar	24V met knop	400A	<b>449,65 B</b>



### Blue Sea RBS - Remote Battery Switch

Bi-stabiele hoofdschakelaars zijn schakelaars die op afstand bediend kunnen worden. Blue Sea Remote Accuschakelaar (met handbediening) is een schakelaar die op afstand bediend kan worden. Geen lelijke grote sleutels in het zicht maar een gedistingeerde schakelaar op het schakelpaneel of dashboard. Blue Sea heeft de bistabiele hoofdschakelaar zo ontworpen dat deze hoge stromen aan kan. De schakelaar kan op afstand bediend worden met een terugkerende twee standen schakelaar met nul stand. De hoofdschakelaar verbruikt geen stroom als de verbinding gemaakt is, dus hij is ook te gebruiken op zeilschepen die altijd worstelen met het stroomverbruik. Mocht om een of andere reden de bedieningsschakelaar of kabelverbinding defect zijn dan kan de hoofdschakelaar altijd met de gele drukknop bediend worden.

	OMSCHRIJVING	VOLTAGE	MAX A (KORTSTONDIG)	MAX A (CONTINU)	PRIJS
<b>AS4458750</b>		12V	700A	500A	<b>202,20 I</b>
<b>AS4458900</b>		24V	700A	500A	<b>202,20 I</b>
	EXTRA	VOLTAGE	MAX A (KORTSTONDIG)	MAX A (CONTINU)	PRIJS
<b>AS4458751</b>	Met (ON)-OFF-(ON) schakelaar	12V	700A	500A	<b>231,50 I</b>
<b>AS4458901</b>	Met (ON)-OFF-(ON) schakelaar	24V	700A	500A	<b>231,50 I</b>



### Batterijkeuze schakelaar

Maakt het mogelijk om één of beide batterijen te gebruiken of ze los te koppelen, voorzien van veiligheidsclip-on lock rotator.

	OMSCHRIJVING	STROOM CONTINU	AFMETING (LxBxH)	PRIJS
<b>EU14.920.00</b>	Batterij keuzeschakelaar	175A bij 12/24V	135 x 135 x 75 mm	<b>44,74 A</b>

Handig overzicht

**BEP batterijkeuzeschakelaar**

**BEP 701S mini accukeuze-schakelaar**

- Voltage : 48V
- Vermogen continu : 200 A
- Vermogen 5 minuten : 300 A
- Vermogen 10 seconden : 1000 A
- Aansluitingen : 3 x 8mm
- Geschikt voor kabeldikte 50mm2
- Afmetingen (lxbxh) : 69 x 69 x 75 mm



**BEP 721 accukeuze-schakelaar**

- Voltage : 48V
- Vermogen continu : 600 A
- Vermogen 5 minuten : 800 A
- Vermogen 10 seconden : 2500 A
- Aansluitingen : 2 x 12mm
- Geschikt voor kabeldikte 95mm2
- Afmetingen (lxbxh) : 102 x 102 x 90 mm

	OMSCHRIJVING	PRIJS
TE598694	BEP 701S mini accukeuze-schakelaar	68,43 F
TE598633	BEP 721 accukeuze-schakelaar	124,13 F



Zes smaken

**Accupoolklemmen**

	OMSCHRIJVING	TYPE	PLUS/MIN	AFBEELDING	PRIJS
RI228-M8M	Accupoolklem	M8 bout	-	3	6,09 A
RI228-M8P	Accupoolklem	M8 bout	+	3	5,33 A
RI228B123NV	Accupoolklem	M10 bout	-	3	8,37 A
RI228B123PM10V	Accupoolklem	M10 bout	+	3	8,37 A
RI228B124N-10Z	Accupoolklem	M10 moer	-	4	11,02 A
RI228B124P-10Z	Accupoolklem	M10 moer	+	4	11,02 A
RI228B160PZ	Accupoolklem	dubbel	+	6	14,97 A
RIB160NZ	Accupoolklem	dubbel	-	6	15,01 A
RIB121NV	Accupoolklem	klemverbinding 16 - 35 mm <sup>2</sup>	-	1	4,87 A
RIB121PV	Accupoolklem	klemverbinding 16 - 35 mm <sup>2</sup>	+	1	4,87 A
RIB122NV	Accupoolklem	klemverbinding 50 - 70 mm <sup>2</sup>	-	2	7,96 A
RIB122PV	Accupoolklem	klemverbinding 50 - 70 mm <sup>2</sup>	+	2	7,96 A
RIB166PZ	Accupoolklem	snelsluiting 35 mm <sup>2</sup>	+	5	24,38 A
RIB167NBZ	Accupoolklem	snelsluiting 35 mm <sup>2</sup>	-	5	24,38 A
RIB170PZ	Accupoolklem	snelsluiting 40 - 60 mm <sup>2</sup>	+	5	15,39 A
RIB171NZ	Accupoolklem	snelsluiting 40-60 mm <sup>2</sup>	-	5	15,39 A
LIJ102013	Schroefpoolset	M6	set + & -		10,40 A
LIJ102014	Schroefpoolset	M8	set + & -		13,00 A



**Beschermkappen**

	OMSCHRIJVING	VORM	KLEUR	VOOR	PRIJS
RI228RS314NZ	Beschermkap	schuine kant	zwart		3,97 A
RI228RS314PZ	Beschermkap	schuine kant	rood		3,97 A
RI228RS316BZ	Beschermkap	rechte kant	zwart		1,71 A
RI228RS316RZ	Beschermkap	rechte kant	rood		1,71 A
RI801N8V14Z	Beschermkap	rond	zwart	10-16 mm <sup>2</sup>	1,31 A
RI801N8V02Z	Beschermkap	rond	rood	10-16 mm <sup>2</sup>	1,37 A
RI220N3V14Z	Beschermkap	rond	zwart	35 mm <sup>2</sup>	2,31 A
RI220N3V02Z	Beschermkap	rond	rood	35 mm <sup>2</sup>	2,19 A
RI232N4V14	Beschermkap	rond	zwart	70 mm <sup>2</sup>	3,75 A
RI232N4V02	Beschermkap	rond	rood	70 mm <sup>2</sup>	3,84 A
RI457N2V14	Beschermkap boutmodel	recht	zwart	10 - 35 mm <sup>2</sup>	3,08 A
RI457N2V02	Beschermkap boutmodel	recht	rood	10 - 35 mm <sup>2</sup>	3,23 A
RIRS315N	Beschermkap dubbel	recht	zwart	10-70 mm <sup>2</sup>	2,51 A
RIRS315P	Beschermkap dubbel	recht	rood	10-70 mm <sup>2</sup>	2,49 A



**SCHUKO-wandcontactdoos**

	OMSCHRIJVING	KLEUR	PRIJS
BK941852501	2-polige wandcontactdoos met randaarde	bruin mat	5,11 I
BK941852505	2-polige wandcontactdoos met randaarde	antraciet mat	5,11 I
BK941852506	2-polige wandcontactdoos met randaarde	grijs mat	5,11 I
BK941852502	2-polige wandcontactdoos met randaarde	poolwit mat	5,11 I



**Wandcontactdoos zonder randaarde**

	OMSCHRIJVING	KLEUR	PRIJS
BK961842501	2-polige wandcontactdoos zonder randaarde	bruin mat	9,24 I

Ben jij al lid van onze nieuwsbrief? Nee? Scan dan de code en blijf op de hoogte



### Wisselschakelaar

	OMSCHRIJVING	KLEUR	PRIJS
BK936562501	1-polige wisselschakelaar	bruin mat	9,12
BK936562505	1-polige wisselschakelaar	antraciet mat	9,12
BK936562518	1-polige wisselschakelaar	chroom hoogglans	19,51
BK936562509	1-polige wisselschakelaar	poolwit glanzend	9,12
BK936562510	1-polige wisselschakelaar	zwart glanzend	11,36
BK936562568	1-polige wisselschakelaar	chroom mat, gelakt	13,14



### WipSchakelaar

	OMSCHRIJVING	KLEUR	PRIJS
BK936512501	1-polige wipSchakelaar	bruin mat	7,75
BK936512505	1-polige wipSchakelaar	antraciet mat	7,75
BK936512509	1-polige wipSchakelaar	poolwit glanzend	7,75
BK936512518	1-polige wipSchakelaar	chroom hoogglans	12,85
BK936512528	1-polige wipSchakelaar	chroom mat	12,85



### Controle-uitschakelaar 2-polig met opdruk "0", 230V

	OMSCHRIJVING	KLEUR	PRIJS
BK937522501	2-polige controle-uitschakelaar	bruin mat	17,04
BK937522505	2-polige controle-uitschakelaar	antraciet mat	17,04
BK937522507	2-polige controle-uitschakelaar	grijs glanzend	17,04
BK937522509	2-polige controle-uitschakelaar	poolwit glanzend	17,04
BK937522568	2-polige controle-uitschakelaar	chroom mat, gelakt	20,43



### Controle-uitschakelaar 2-polig met opdruk "0", 12V

	OMSCHRIJVING	KLEUR	PRIJS
BK937622531	2-polige controle-uitschakelaar 12V	bruin mat	15,84
BK937622535	2-polige controle-uitschakelaar 12V	antraciet mat	15,84
BK937622539	2-polige controle-uitschakelaar 12V	poolwit glanzend	15,84
BK937622510	2-polige controle-uitschakelaar 12V	zwart glanzend	29,89
BK937622568	2-polige controle-uitschakelaar 12V	chroom mat, gelakt	31,56



### Serieschakelaar

	OMSCHRIJVING	KLEUR	PRIJS
BK936552501	Serieschakelaar	bruin mat	14,46
BK936552505	Serieschakelaar	antraciet mat	14,46
BK936552509	Serieschakelaar	poolwit glanzend	14,46
BK936552518	Serieschakelaar	chroom hoogglans	18,53
BK936552528	Serieschakelaar	chroom mat	18,53



### Impulsdrukker, maakcontact

	OMSCHRIJVING	KLEUR	PRIJS
BK936712501	1-polige impulsSchakelaar	bruin mat	9,29
BK936712505	1-polige impulsSchakelaar	antraciet mat	9,29
BK936712509	1-polige impulsSchakelaar	poolwit glanzend	9,29
BK936712518	1-polige impulsSchakelaar	chroom hoogglans	16,87
BK936712528	1-polige impulsSchakelaar	chroom mat	16,87



### Serie-impulsdrukker, 2 maakcontacten, 1 ingangsklem

	OMSCHRIJVING	KLEUR	PRIJS
BK936752501	Serie-impulsdrukker	bruin mat	16,47
BK936752505	Serie-impulsdrukker	antraciet mat	16,47
BK936752509	Serie-impulsdrukker	poolwit glanzend	16,47
BK936752518	Serie-impulsdrukker	chroom hoogglans	29,89
BK936752508	Serie-impulsdrukker	chroom mat	29,89

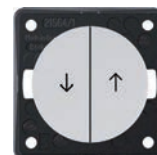

### Jaloezieserie-impulsdrukker met pijl

	OMSCHRIJVING	KLEUR	PRIJS
BK936532501	Jaloezieserie-impulsdrukker met pijl	bruin mat	16,81
BK936532505	Jaloezieserie-impulsdrukker met pijl	antraciet mat	16,81
BK936532509	Jaloezieserie-impulsdrukker met pijl	poolwit glanzend	16,81
BK936532508	Jaloezieserie-impulsdrukker met pijl	chroom mat	30,58





### Antennewandcontactdoos TV

	OMSCHRIJVING	KLEUR	PRIJS
BK945112511	Antennewandcontactdoos TV (soldeer)	bruin mat	5,97
BK945112515	Antennewandcontactdoos TV (soldeer)	antraciet mat	5,97
BK945812502	Antennewandcontactdoos TV (F-Techniek)	poolwit mat	6,14



### Wandcontactdoos 12/24V voor kleine penstekker

	OMSCHRIJVING	KLEUR	PRIJS
BK945172501	Wandcontactdoos voor kleine penstekker	bruin mat	16,29
BK945172505	Wandcontactdoos voor kleine penstekker	antraciet mat	16,29
BK945172509	Wandcontactdoos voor kleine penstekker	poolwit glanzend	16,29



### Wandcontactdoos 12/24V voor 20mm penstekker

	OMSCHRIJVING	KLEUR	PRIJS
BK945712501	Wandcontactdoos voor grote penstekker	bruin mat	14,52
BK945712505	Wandcontactdoos voor grote penstekker	antraciet mat	14,52
BK945712509	Wandcontactdoos voor grote penstekker	poolwit glanzend	14,52



### Wandcontactdoos 12/24V voor 20mm penstekker met deksel

	OMSCHRIJVING	KLEUR	PRIJS
BK945702505	Wandcontactdoos voor grote penstekker met deksel	antraciet mat	22,49

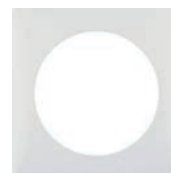

### Afdekraam 1-voudig

	OMSCHRIJVING	KLEUR	PRIJS
BK918272501	1-voudig afdekraam	Bruin mat	0,80
BK918272505	1-voudig afdekraam	Antraciet mat	0,80
BK918272507	1-voudig afdekraam	Grijs glanzend	0,80
BK918272509	1-voudig afdekraam	Poolwit glanzend	0,80
BK918272518	1-voudig afdekraam	Chroom hoogglans	7,86
BK918272558	1-voudig afdekraam	Chroom mat	3,73



### Afdekraam 2-voudig

	OMSCHRIJVING	KLEUR	PRIJS
BK918262511	2-voudig afdekraam	Bruin mat	2,30
BK918262515	2-voudig afdekraam	Antraciet mat	2,30
BK918262519	2-voudig afdekraam	Poolwit glanzend	2,30
BK918262518	2-voudig afdekraam	Chroom hoogglans	13,14
BK918262528	2-voudig afdekraam	Chroom mat	13,14



### Afdekraam 3-voudig

	OMSCHRIJVING	KLEUR	PRIJS
BK918192511	3-voudig afdekraam	bruin mat	3,21
BK918192515	3-voudig afdekraam	antraciet mat	3,21
BK918192519	3-voudig afdekraam	poolwit glanzend	3,21
BK918192518	3-voudig afdekraam	chroom hoogglans	48,71
BK918192568	3-voudig afdekraam	chroom mat	48,71



### Afdekraam met klapdeksel

	OMSCHRIJVING	KLEUR	PRIJS
BK918282501	1-voudig afdekraam met klapdeksel	Bruin mat	3,44
BK918282505	1-voudig afdekraam met klapdeksel	Antraciet mat	3,44
BK918282509	1-voudig afdekraam met klapdeksel	Poolwit glanzend	3,44
BK918282518	1-voudig afdekraam met klapdeksel	Chroom hoogglans	17,96
BK918282528	1-voudig afdekraam met klapdeksel	Chroom mat	17,96

Kwaliteit uit Grou

Een gezonde dosis dozen hebben we op voorraad



### Opbouwbehuizing hoog opbouw

OMSCHRIJVING	KLEUR	PRIJS
<b>BK911512501</b> Opbouwbehuizing hoog opbouw 41 mm	bruin glanzend	<b>8,03</b>
<b>BK911512505</b> Opbouwbehuizing hoog opbouw 41 mm	antraciet glanzend	<b>8,03</b>
<b>BK911512509</b> Opbouwbehuizing hoog opbouw 41 mm	poolwit glanzend	<b>8,03</b>



### Opbouwbehuizing vlak opbouw

OMSCHRIJVING	KLEUR	PRIJS
<b>BK911522525</b> Opbouwbehuizing vlak opbouw 16 mm	antraciet glanzend	<b>3,39</b>
<b>BK911522559</b> Opbouwbehuizing vlak opbouw 16 mm	poolwit glanzend	<b>4,59</b>



### Blindplaat

OMSCHRIJVING	KLEUR	PRIJS
<b>BK945162501</b> Blindplaat	bruin mat	<b>2,41</b>
<b>BK945162505</b> Blindplaat	antraciet mat	<b>2,41</b>
<b>BK945162509</b> Blindplaat	poolwit glanzend	<b>2,41</b>



### Opbouw-afstandring

OMSCHRIJVING	KLEUR	PRIJS
<b>BK918252511</b> Opbouw-afstandring	bruin glanzend	<b>1,32</b>
<b>BK918252515</b> Opbouw-afstandring	antraciet glanzend	<b>1,32</b>
<b>BK918252512</b> Opbouw-afstandring	poolwit glanzend	<b>1,32</b>



### Inbouwdoos Ø 45 mm, vlak

OMSCHRIJVING	TYPE	AFMETING	PRIJS
<b>BK9182001</b> Afschermdoos met trekontlasting	1-voudig	Ø45 x 22	<b>1,49</b>
<b>BK91820</b> Afschermdoos met trekontlasting diep	1-voudig	Ø45 x 35,5	<b>1,55</b>
<b>BK91883</b> Afschermdoos met dubbele trekontlasting	1-voudig	Ø49 x 45,5	<b>2,30</b>
<b>BK91911</b> Verticale afschermdoos met trekontlasting	2-voudig	49 x 109 x 37	<b>5,74</b>
<b>BK91912</b> Horizontale afschermdoos met trekontlasting	2-voudig	109 x 49 x 37	<b>5,74</b>
<b>BK9191502</b> Horizontaal/verticaal met 2 keer trekontlasting	2-voudig	109 x 49 x 37	<b>3,44</b>



### Oplaadcontactdoos USB A 12V

OMSCHRIJVING	KLEUR	PRIJS
<b>BK926012501</b> USB-oplaadcontactdoos 12V - USB A	bruin mat	<b>64,78</b>
<b>BK926012505</b> USB-oplaadcontactdoos 12V - USB A	antraciet mat	<b>64,78</b>
<b>BK926012509</b> USB-oplaadcontactdoos 12V - USB A	poolwit glanzend	<b>64,78</b>



### Oplaadcontactdoos USB A+A 12V

OMSCHRIJVING	KLEUR	PRIJS
<b>BK926022505</b> USB-oplaadcontactdoos A+A 12V	antraciet	<b>60,90</b>



### Oplaadcontactdoos USB A+A 230V

OMSCHRIJVING	KLEUR	PRIJS
<b>BK926102505</b> USB-oplaadcontactdoos A+A 230V	antraciet	<b>74,19</b>



## Oplaadcontactdoos USB A+C 230V

OMSCHRIJVING	KLEUR	PRIJS
BK926202505	USB-oplaadcontactdoos A+C 230V	antraciet <b>64,65</b>



## SCHUKO-wandcontactdoos IP44

OMSCHRIJVING	KLEUR	PRIJS
BK941852521	2-polige wandcontactdoos IP44	bruin mat <b>5,11</b>
BK941852525	2-polige wandcontactdoos IP44	antraciet mat <b>5,11</b>
BK941852522	2-polige wandcontactdoos IP44	poolwit glanzend <b>5,11</b>
BK91853	IP44 afdichtring	Zwart <b>1,66</b>



## Afdekraam met deksel IP44

OMSCHRIJVING	KLEUR	PRIJS
BK918282591	1-voudig afdekraam met klapdeksel IP44	Bruin mat <b>4,13</b>
BK918282595	1-voudig afdekraam met klapdeksel IP44	Antraciet mat <b>4,13</b>
BK918282599	1-voudig afdekraam met klapdeksel IP44	Poolwit glanzend <b>4,13</b>
BK918282578	1-voudig afdekraam met klapdeksel IP44	Chroom mat, gelakt <b>8,26</b>
BK91853	IP44 afdichtring	Zwart <b>1,66</b>



**HANDIG**

## Montage sjabloon

OMSCHRIJVING	PRIJS
BK91844	Montage sjabloon voor 1-, 2- en 3-voudige combinaties (karton) <b>1,66</b>



## Antennecontactdoos - satelliet

OMSCHRIJVING	KLEUR	PRIJS
BK945192505	Antennecontactdoos - satelliet	antraciet <b>6,77</b>
BK945192501	Antennecontactdoos - satelliet	bruin <b>6,77</b>



## Wandcontactdoos en schakelaar

OMSCHRIJVING	TYPE	KLEUR	PRIJS
TU2856516	Wandcontactdoos	enkel	turquoise <b>19,16</b> A
TU2856698	Wandcontactdoos	dubbel	turquoise <b>45,41</b> A
TU2856706	Wandcontactdoos	dubbel - verticaal	turquoise <b>45,41</b> A
TU2856607	Opbouwschakelaar	enkel	turquoise <b>23,10</b> A



## Hella RVS LED schakelaars

Ideaal voor een breed scala aan binnen- of buitentoeepassingen, zoals het regelen van verlichting of als bedieningsknop. Deze schakelaars voor paneelmontage hebben een IP67-classificatie als ze zijn ideaal voor het schakelen van verlichting of installatie in aangepaste schakelpanelen en zijn vervaardigd van RVS304.

	VOLTAGE	SOORT	KLEUR	PRIJS
HM8455-001	12V	AAN - UIT	rood	<b>42,80</b> A
HM8455-011	12V	AAN - UIT	blauw	<b>42,80</b> A
HM8455-101	24V	AAN - UIT	rood	<b>42,80</b> A
HM8455-111	24V	AAN - UIT	blauw	<b>42,80</b> A
HM8455-201	12V	(AAN) - UIT	rood	<b>42,80</b> A
HM8455-211	12V	(AAN) - UIT	blauw	<b>42,80</b> A
HM8455-301	24V	(AAN) - UIT	rood	<b>42,80</b> A
HM8455-311	24V	(AAN) - UIT	blauw	<b>42,80</b> A

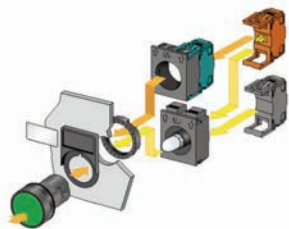

## Elfin drukschakelaars

	TYPE	MET	PRIJS
<b>HBF2231</b>	ronde drukknop zwart	rubberkap	<b>9,00 A</b>
<b>HBF2232</b>	ronde drukknop rood	rubberkap	<b>9,00 A</b>
<b>HBF2233</b>	ronde drukknop groen	rubberkap	<b>9,00 A</b>
<b>HBF5601</b>	bevestigingsflens	1x maak	<b>7,00 A</b>
<b>HBF5602</b>	bevestigingsflens	1x verbreek	<b>6,00 A</b>
<b>HBF5611</b>	contactelement	1x maak	<b>4,88 A</b>
<b>HBF5612</b>	contactelement	1x verbreek	<b>4,97 A</b>
<b>HBF4401</b>	rond pookschakelaar	2 standen	<b>33,80 A</b>
<b>HBF4408</b>	ronde pookschakelaar	2x verend	<b>34,48 A</b>
	TYPE	SOORT	PRIJS
<b>HBF2000</b>	rubberbalg	voor pookschakelaar HBF4401/08	<b>2,98 A</b>



## Vlakke RVS schakelaars

	OMSCHRIJVING	VOLTAGE	AMPERAGE	FUNCTIE	PRIJS
<b>EU14.215.01</b>	Vlakke schakelaar van RVS 12V		20A	ON - OFF	<b>17,23 A</b>
<b>EU14.215.02</b>	Vlakke schakelaar van RVS 12V		20A	ON - OFF	<b>17,23 A</b>
<b>EU14.215.05</b>	Vlakke schakelaar van RVS 12V		20A	(ON) - OFF	<b>16,56 A</b>
<b>EU14.215.06</b>	Vlakke schakelaar van RVS 12V		20A	(ON) - OFF	<b>16,56 A</b>
<b>EU14.215.09</b>	Vlakke schakelaar van RVS 24V		10A	ON - OFF	<b>17,99 A</b>
<b>EU14.215.10</b>	Vlakke schakelaar van RVS 24V		10A	ON - OFF	<b>17,99 A</b>
<b>EU14.215.13</b>	Vlakke schakelaar van RVS 24V		10A	(ON) - OFF	<b>17,25 A</b>
<b>EU14.215.14</b>	Vlakke schakelaar van RVS 24V		10A	(ON) - OFF	<b>17,25 A</b>



## Touch RVS schakelaar + dimmer

Van RVS en waterdicht. Een lichte aanraking activeert de AAN-UIT-functie. Houd ingedrukt om de dimmer te activeren. Oranje LED (UIT), witte LED (AAN).

	VOLTAGE	FUNCTIE	KLEUR LED	PRIJS
<b>EU14.482.00</b>	12/24V	ON - OFF + dimmer	oranje/wit	<b>52,70 A</b>



## Carlingswitch 12V

	TYPE	VOOR	PRIJS
<b>EU14.192.01</b>	ON-OFF	-	<b>10,74 A</b>
<b>EU14.192.02</b>	(ON) - OFF *	hoorn, toilet	<b>9,53 A</b>
<b>EU14.192.03</b>	(ON) - OFF - (ON)*	trim tabs, hydraulische pomp, ankerlier	<b>12,72 A</b>
<b>EU14.192.04</b>	ON - OFF - ON	bilge pomp (automatisch/handmatig), navigatie verlichting	<b>12,72 A</b>
<b>EU14.192.05</b>	(ON) - OFF - (ON)	hydraulische loopplank, ankerlier, trim tab	<b>13,91 A</b>
<b>EU14.192.06</b>	ON - OFF - (ON)	bilge pomp (automatisch/handmatig)	<b>13,91 A</b>
<b>EU14.192.07</b>	ON - ON	schakelaar om hetzelfde licht vanaf 2 verschillende plaatsen te bedienen	<b>14,32 A</b>



## Carlingswitch 24V

	TYPE	VOOR	PRIJS
<b>EU14.192.21</b>	ON-OFF	-	<b>11,73 A</b>
<b>EU14.192.22</b>	(ON) - OFF *	hoorn, toilet	<b>11,73 A</b>
<b>EU14.192.23</b>	(ON) - OFF - (ON)*	trim tabs, hydraulische pomp, ankerlier	<b>13,72 A</b>
<b>EU14.192.24</b>	ON - OFF - ON	bilge pomp (automatisch/handmatig), navigatie verlichting	<b>12,53 A</b>
<b>EU14.192.25</b>	(ON) - OFF - (ON)	hydraulische loopplank, ankerlier, trim tab	<b>13,89 A</b>
<b>EU14.192.26</b>	ON - OFF - (ON)	bilge pomp (automatisch/handmatig)	<b>13,89 A</b>
<b>EU14.192.27</b>	ON - ON	schakelaar om hetzelfde licht vanaf 2 verschillende plaatsen te bedienen	<b>12,64 A</b>



## Carlingswitch 12V - rood

	TYPE	VOOR	PRIJS
<b>EU14.192.51</b>	ON-OFF	-	<b>13,72 A</b>
<b>EU14.192.52</b>	(ON) - OFF *	hoorn, toilet	<b>10,74 A</b>
<b>EU14.192.53</b>	(ON) - OFF - (ON)*	trim tabs, hydraulische pomp, ankerlier	<b>15,10 A</b>
<b>EU14.192.54</b>	ON - OFF - ON	bilge pomp (automatisch/handmatig), navigatie verlichting	<b>15,10 A</b>
<b>EU14.192.55</b>	(ON) - OFF - (ON)	hydraulische loopplank, ankerlier, trim tab	<b>14,88 A</b>
<b>EU14.192.56</b>	ON - OFF - (ON)	bilge pomp (automatisch/handmatig)	<b>14,88 A</b>
<b>EU14.192.57</b>	ON - ON	schakelaar om hetzelfde licht vanaf 2 verschillende plaatsen te bedienen	<b>16,76 A</b>





## Carlingswitch 24V - rood

TYPE	VOOR	PRIJS
EU14.192.61	ON - OFF -	13,13 A
EU14.192.62	(ON) - OFF *	10,93 A
EU14.192.63	(ON) - OFF - (ON)*	14,90 A
EU14.192.64	ON - OFF - ON	14,90 A
EU14.192.65	(ON) - OFF - (ON)	16,03 A
EU14.192.66	ON - OFF - (ON)	16,03 A
EU14.192.67	ON - ON	16,76 A



## Carlingswitch knoppen

OMSCHRIJVING	PRIJS	OMSCHRIJVING	PRIJS
EU14.193.31	2,12 A	EU14.193.51	2,27 A
EU14.193.32	2,12 A	EU14.193.52	2,27 A
EU14.193.33	2,12 A	EU14.193.54	2,27 A
EU14.193.34	2,12 A	EU14.193.55	2,12 A
EU14.193.35	2,12 A	EU14.193.56	2,27 A
EU14.193.36	2,12 A	EU14.193.57	2,27 A
EU14.193.37	2,12 A	EU14.193.58	2,27 A
EU14.193.38	2,12 A	EU14.193.59	2,12 A
EU14.193.39	2,35 A	EU14.193.60	2,12 A
EU14.193.40	2,12 A	EU14.193.90	2,27 A
EU14.193.41	2,12 A	EU14.193.91	2,27 A
EU14.193.42	2,12 A	EU14.193.92	2,27 A
EU14.193.43	2,12 A	EU14.193.93	2,27 A
EU14.193.44	2,12 A	EU14.193.94	2,27 A
EU14.193.45	2,12 A	EU14.193.95	2,27 A
EU14.193.46	2,27 A	EU14.193.96	2,27 A
EU14.193.47	2,12 A	EU14.193.97	2,27 A
EU14.193.48	2,12 A	EU14.193.98	2,27 A
EU14.193.49	2,27 A	EU14.193.99	2,27 A



## Carlingswitch inbouwframes

Kunststof inbouwframes ontworpen om een enkel paneel te creëren met Carlingswitches.

OMSCHRIJVING	PRIJS
EU14.197.03	2,66 A
EU14.197.01	2,25 A
EU14.197.02	2,25 A
EU14.197.04	2,46 A



## USB poorten voor Carling inbouwframes

Past in frame EU14.197.xx

OMSCHRIJVING	VOLTAGE	PRIJS
EU14.195.60	12/24V	12,49 A
EU14.195.62	12/24V	17,92 A
EU14.195.59		29,08 A
EU14.195.61	12/24V	35,34 A
EU14.195.63		24,85 A



## Overige schakelaars

OMSCHRIJVING	PRIJS
RI255E891Z	4,67 A
RIE891C	3,15 A
AA10208	3,26 I
15008	2,87 E
TU456905	10,56 A
AA10207	9,52 I

**Handig overzicht**



## Radiografische handzenders

Waterdichte zenders die blijven rijden! Werktemperatuur van -15 tot 70°C.

TYPE	AANTAL KANALEN	AANDUIDING KNOP	PRIJS
QBABP02	2	op/neer	78,75 A
QBABPT4	4	2x links / 2x rechts	89,25 A
QBABPW4	4	op/neer links/rechts	89,25 A
QBABP04	4	op/neer - links/rechts	82,95 A
QBABHT4	4	anker op/neer - links/rechts	159,60 A
QBABHT8	8	anker op/neer - links/rechts	159,60 A
QBABH02	2	omhoog / omlaag	111,30 A
QBABH04	4	omhoog / omlaag - links/rechts	122,85 A
QBABH12	12	meerdere	164,85 A



## Joystick schakelaar

	OMSCHRIJVING	GATMAAT	PRIJS
<b>HAF3016</b>	Handschakelaar 2 standen verend	Ø28mm	<b>85,00 A</b>
<b>HA3F2000</b>	Balg los t.b.v. handschakelaar		<b>2,83 A</b>



## Radiografische ontvangers

Quick radiografische ontvanger voor diverse toepassingen. Voedingsbereik (10,5-31Vdc), temperatuur bereik (-15-70°C), beschermd tegen ompolen en lage spanning. Tot 50 handzenders toepasbaar. Twee functies kunnen door een commando geactiveerd worden. Mogelijkheid voor externe antenne.

	OMSCHRIJVING	TYPE ONTVANGER	AANTAL KANALEN	SCHAKELVERMOGEN	PRIJS
<b>QBABR02</b>	Quick ontvanger	R02	2	15 amp (10-31V)	<b>231,00 A</b>
<b>QBABR04</b>	Quick ontvanger	R04	4	15 amp (10-31V)	<b>260,40 A</b>
<b>QBABR06</b>	Quick ontvanger	R06	6	15 amp (10-31V)	<b>352,80 A</b>
<b>QBABR08</b>	Quick ontvanger	R08	8	15 amp (10-31V)	<b>381,15 A</b>
<b>QBABR10</b>	Quick ontvanger	R10	10	15 amp (10-31V)	<b>413,70 A</b>
<b>QBABR12</b>	Quick ontvanger	R12	12	15 amp (10-31V)	<b>445,20 A</b>
<b>QBAB81</b>	Quick externe antenne 433/434Mhz				<b>56,70 A</b>



## 2, 3 of 4 - polige stekker IP66

	OMSCHRIJVING	PRIJS
<b>EU14.372.04</b>	Dekstekker 2/3/4 polig met opbouwflens IP67	<b>22,70 A</b>



## Jachtstopcontacten

	OMSCHRIJVING	AANSLUITING	AMPERE	PRIJS
<b>AA11537-2B</b>	Jachtstopcontact	2-polig	5A	<b>18,65 I</b>
<b>AA11538-3B</b>	Jachtstopcontact	3-polig	5A	<b>19,81 I</b>
<b>AA11539-4B</b>	Jachtstopcontact	4-polig	5A	<b>20,91 I</b>
<b>AA11556-2B</b>	Jachtstopcontact	2-polig	10A	<b>27,32 I</b>
<b>AA11557-3B</b>	Jachtstopcontact	3-polig	10A	<b>28,71 I</b>
<b>AA11558-4B</b>	Jachtstopcontact	4-polig	10A	<b>30,21 I</b>



## Dekdoorvoer voor coax-kabels

	OMSCHRIJVING	PRIJS
<b>EU29.105.00</b>	RVS dekdoorvoer voor coaxkabel	<b>36,70 A</b>



## Opbouwstekkers waterdicht

	OMSCHRIJVING	SOORT	AANSLUITING	PRIJS
<b>TE570902</b>	Waterdicht stopcontact	opbouw	2-polig	<b>34,67 F</b>
<b>TE570903</b>	Waterdicht stopcontact	opbouw	3-polig	<b>29,71 F</b>
<b>TE570904</b>	Waterdicht stopcontact	opbouw	4-polig	<b>30,54 F</b>
<b>TE570906</b>	Waterdicht stopcontact	opbouw	6-polig	<b>33,84 F</b>
<b>TE570907</b>	Waterdicht stopcontact	opbouw	7-polig	<b>35,50 F</b>
<b>TE570909</b>	Waterdicht stopcontact	opbouw	9-polig	<b>35,50 F</b>



## In-line stekkers

	OMSCHRIJVING	SOORT	AANSLUITING	PRIJS
<b>TE570912</b>	Waterdicht stopcontact	Inline	2-polig	<b>29,71 F</b>
<b>TE570913</b>	Waterdicht stopcontact	Inline	3-polig	<b>29,71 F</b>
<b>TE570914</b>	Waterdicht stopcontact	Inline	4-polig	<b>30,54 F</b>
<b>TE570916</b>	Waterdicht stopcontact	Inline	6-polig	<b>33,84 F</b>
<b>TE570917</b>	Waterdicht stopcontact	Inline	7-polig	<b>35,50 F</b>
<b>TE570919</b>	Waterdicht stopcontact	Inline	9-polig	<b>35,50 F</b>



## Kabeldoorvoeren

	OMSCHRIJVING	BASIS	DOORVOER	PRIJS
<b>AA11595</b>	Kabeldoorvoer	1 1/2"	6 mm	<b>5,23 I</b>
<b>AA11596</b>	Kabeldoorvoer	1 1/2"	8 mm	<b>5,23 I</b>
<b>AA11597</b>	Kabeldoorvoer	1 1/2"	10 mm	<b>6,30 I</b>
<b>AA11599</b>	Kabeldoorvoer	1 1/2"	12 mm	<b>7,48 I</b>
<b>AA11591</b>	Kabeldoorvoer	1 1/2"	19 mm	<b>3,97 I</b>



## Quick opbouwstekkers IP67

Hypertac-connectoren zorgen voor hoogwaardige contactstructuren. Hypertac-connectoren bieden tal van voordelen ten opzichte van een conventionele plug-and-socket-verbinding: hoge stroomsterkte door lage contactweerstand, uitzonderlijke elektrische continuïteit, uniforme stroomverdeling over het contact, lange levensduur van het contact en uitstekende betrouwbaarheid.

Vergulde contacten, max 12A (max stroom van de contacten)

OMSCHRIJVING	AANTAL CONTACTEN	MAX A PER CONTACT	VOLTAGE	PRIJS
QP22002 Quick 7103 CONNECTOR - IP67	3	12A	48V	23,10 A
QP22005 Quick 7105 CONNECTOR - IP67	5	7A	48V	25,20 A
QP22001 Quick 7106 CONNECTOR - IP67	6	6A	48V	29,40 A
QP22024 Quick 7107 CONNECTOR - IP67	7	5A	48V	34,00 A
QP22009 Quick 7108 CONNECTOR - IP67	8	4A	48V	36,00 A
QP22011 Quick 7109 CONNECTOR - IP67	9	4A	48V	38,00 A
QP22013 Quick 7110 CONNECTOR - IP67	10	3A	48V	42,00 A
QP22012 Quick 7112 CONNECTOR - IP67	12	3A	48V	44,10 A



## Scanstrut aluminium waterdichte kabeldoorvoeren

	OMSCHRIJVING	KABEL Ø	AFMETING	PRIJS
EU14.174.01	Kabeldoorvoer waterdicht	bis 15 mm	99 x 48 mm	102,87 A
EU14.174.02	Kabeldoorvoer zwart plastic	tot 15 mm	99 x 48 mm	88,34 A



## Zwanenhalzen

	OMSCHRIJVING	DIAMETER	MATERIAAL	PRIJS
CN45002	Kabeldoorvoer	Ø21 mm uitwendig	RVS316	39,00 A
CN45004	Kabeldoorvoer	Ø27 mm uitwendig	RVS316	46,00 A
CN45006	Kabeldoorvoer	Ø36 mm uitwendig	RVS316	59,00 A
CN45008	Kabeldoorvoer	Ø49 mm uitwendig	RVS316	82,00 A



## Scanstrut kunststof waterdichte kabeldoorvoeren

	OMSCHRIJVING	KABEL Ø	Ø B	Ø A	PRIJS
EU14.172.02	Kabeldoorvoer kunststof waterdicht	2 - 8 mm	16	39	34,80 A
EU14.172.04	Kabeldoorvoer kunststof waterdicht	4 - 9 mm	21	49	39,17 A
EU14.172.09	Kabeldoorvoer kunststof waterdicht	9 - 14 mm	21	49	39,17 A



## Multigate IP55

MH 10 Multigate is geschikt om kabels of slangen van verschillende diktes door te voeren en is IP55 spuitwaterdicht. De uitsnede komt overeen met de standaard afmeting voor 24-polige industriële connectoren. De MH-10 is gemaakt van halogeenvrije polymeren welke bij brand minder rook produceren.

	KLEUR	AANTAL EN MAAT DOORVOEREN	PRIJS
TR-106748	Zwart	2x 30 mm, 2x 18 mm en 6x 8 mm	16,15 A



## Scanstrut RVS waterdichte kabeldoorvoeren

	OMSCHRIJVING	KABEL Ø	Ø B	Ø A	PRIJS
EU14.173.02	Kabeldoorvoer RVS	2 - 8 mm	16	39	64,80 A
EU14.173.04	Kabeldoorvoer RVS	4 - 9 mm	21	49	73,85 A
EU14.173.09	Kabeldoorvoer RVS	9 - 14 mm	21	49	73,85 A



## CEE Eurostekkers

	OMSCHRIJVING	PRIJS
15233	CEE Eurostekker 230V mannetje	4,56 I
15234	CEE Eurostekker 230V vrouwtje	4,93 I
15245	Haakse koppeling 230V CEE-SCHUKO	7,25 I
15242	CEE 2-weg splitter 16A	21,00 I
15243	CEE 3-weg splitter 16A	27,00 I



### In- en uitvoerdozen

	OMSCHRIJVING	PRIJS
15237	CEE invoerdoos inbouw	14,00 I
15237-ZW	Invoerdoos inbouw zwart	14,00 I
AS4480640	CEE invoerdoos inbouw met schuifklep	67,67 A
15238	CEE uitvoerdoos opbouw	12,08 I
15238B	Uitvoerdoos opbouw vrouwtje	20,53 I



### Verlopen CEE ---> Normaal (met snoer)

	OMSCHRIJVING	LENGTE SNOER	PRIJS
15235	Verloop normaal -> CEE contra	40 cm	12,20 I
15235B	Verloop CEE --> contra normaal	40 cm	12,67 I
LTC-2036-015	Verloop normaal -> CEE contra	150 cm	16,00 B



### Verbindingskabels CEE

	OMSCHRIJVING	LENGTE (M)	PRIJS
LTC-2030-15	Walstroomkabel CEE - CEE (3x2.5)	15	50,00 B
LTC-2030-25	Walstroomkabel CEE - CEE (3x2.5)	25	90,00 B



### Rubber stekkers

	OMSCHRIJVING	PRIJS
15239	Rubber stekker met randaarde	6,27 I
15240	Rubber contrastekker met randaarde	9,58 I



### Procar/Sutars stekkers

	OMSCHRIJVING	PRIJS
GA4740291	Bosch stekker 12V 15A	7,90 B
GA4741711	Universele stekker 12V 8A	4,00 B
GA4741560	Inbouw stekkerdoos 12V vierkant (sutars)	8,35 B
AS4449760	Inbouw stekkerdoos 12V rond (sutars)	6,00 F
GA4741580	Opbouw stekkerdoos 12V	11,77 B



### USB connector - plug

	OMSCHRIJVING	VORM	MAXIMALE STROOM	PRIJS
AS4449950	USB dual sigaretten plug	rond	2.1A	31,50 I
AS4449990	USB dual connector inbouw	rond met losse rechthoekige flens	2.1A	14,45 I



*Please  
relais me*

### Boegschroef relais

**Zware omkeerrelais voor boegschroeven.**

De serie-parallelschakelaar kan worden gebruikt om tijdelijk 24V uit 2x 12V accu's te halen.

Schakelvermogens bij continu gebruik - 30% gebruik.

80-serie: 100A (100%) - 180A (30%).

182-serie: 150A (100%) - 275A (30%).

202-serie: 200A (100%) - 450A (30%).

	OMSCHRIJVING	PRIJS
SW182-1	Albright relais 12V/200A omkeerset voor CP40	281,75 B
SW182-3	Albright relais 24V/200A omkeerset voor CP50	281,75 B
SW202-119N	Albright relais 12V/400A omkeerset	473,80 B
SW202-2	Albright relais 24V/400A omkeerset voor CP90	473,80 B
SW163-2	Albright serie-parallelschakelaar	251,85 B
SW285A-2	Albright serie parallel relais zwaar 12V	407,10 A
SWDC182-116	Albright Boegschroefrelais 12V (o.a. Quick)	414,00 B
SWDC182-716	Albright Boegschroefrelais 24V (o.a. Quick)	414,00 B
SWDC0088-492L	Albright omkeerset 12V (o.a. SidePower)	266,80 B
SWDC88-3	Albright omkeerset 12V (o.a. Quick)	282,90 B





## Omkeer relais

Relais om + en - om te draaien voor bijvoorbeeld boegschroef, ankerlier of stuurautomaat.

	OMSCHRIJVING	PRIJS
SW66-1	Albright relais 12V (omkeer)	131,10 B
SW66-3	Albright relais 24V (omkeer)	131,10 B
SW88-3	Albright omkeerset 12V	282,90 B
SW88-1	Albright omkeerset 24V	282,90 B



## Continu relais

	OMSCHRIJVING	PRIJS
SW60-2	Albright relais maak 12V continue	51,75 B
SW84-2	Albright relais wissel 12V continu	142,60 B
SW80-5	Albright relais 12V continu 100A	124,20 B
SW80-6	Albright relais 24V continu 100A	124,20 B
SW84-129	Albright relais wissel 24V/150A continu	143,75 A
SW84-4	Albright relais wissel 24V continu	142,60 B



## Hella maak- en wisselrelais

Universele werkrelais 12V of 24V in maak of wissel uitvoering.

	OMSCHRIJVING	VOLTAGE	AMPERE	BIJZONDERHEDEN	PRIJS
HM5400-001	Maakrelais	12V	30A	met steun	10,25 A
HM3437-081	Maakrelais	12V	70A	met steun	46,00 A
HM5400-031	Maakrelais	24V	20A	met steun	10,00 A
HM3437-091	Maakrelais	24V	50A	met steun	36,15 A
HM3332-061	Wisselrelais	12V	10A-20A	met steun	15,05 A



## Elektrisch paneel met touch-bediening

- Ultradun verlicht bedieningspaneel met aanraakschakelaars en LED-waarschuwinglampje voor elke actieve functie IP67
- Wordt geleverd met 60 stickers met verschillende symbolen die op de schakelaars kunnen worden aangebracht
- Schakelaars kunnen worden gereset van AAN-UIT naar (AAN)-UIT
- Standaard micro-USB-kabel van 1 m om het paneel op de regelkast aan te sluiten (kan worden vervangen door elke micro-USB-kabel)
- Besturingskast uitgerust met 10A automatisch resetbare zekeringen

	VOLTAGE	AANTAL SWITCHES	MAX. A	PRIJS
EU14.690.07	12V	6	35A	114,22 A
EU14.690.10	12/24V	10	60A	143,16 A



## BEP schakelpaneel

Dit paneel gebruikt de laatste techniek op gebied van bescherming tegen overbelasting, de zgn. Positive Temperature Coefficient (PTC). PTC zekeringen zijn te resetten, automatische zekeringen die zich aanpassen tot een hoge weerstand bij overstroom.

Om te resetten: schakel het circuit 10 seconden uit. Als de fout blijft bestaan zal de PTC terugkeren naar weerstand status.

### Kenmerken:

- 6 schakelaars beschermd door neoprene afdekkap
- Rode LED's
- Afneembare afdekkap verbergt schroeven
- Spatwaterdicht

	OMSCHRIJVING	AANTAL SCHAKELAARS	AFM. (LXBXD)	PRIJS
TE598620	Bep schakelpaneel	6	112 x 158 x 65 mm	171,82 F



## Philippi panelen

Standaard geschikt voor 12V en 24V. Voorzien van led indicatie. 8A afgezekerd.

	OMSCHRIJVING	AFM. (BXHXD)	AANTAL SCHAKELAARS	PRIJS
AS3320990	Philippi paneel STV 103	110 x 72,5 x 70 mm	3	67,44 A
AS3321000	Philippi paneel STV 106	110 x 117 x 70 mm	6	117,07 A
AS3321050	Philippi paneel STV 108	110 x 145 x 70 mm	8	146,56 A
AS3321100	Philippi paneel STV 110	110 x 180 x 70 mm	10	174,44 A
AS3321500	Philippi paneel STV 316	220 x 145 x 110 mm	16	291,33 A

Kwaliteit uit Grou

Neem contact op met ons team voor installatie-advies





### Schakelpanelen met dubbele LEDs

Behuizing gemaakt van donkergrijs polycarbonaat. Ononderbroken groene LED verlicht de labels die de verschillende functies aangeven. Rode LED gaat branden wanneer deze in de AAN-stand staat. Eerste AAN-UIT-AAN-schakelaar met 2 aparte circuits en AAN-UIT-retourschakelaar voor modellen EU14.850.05/06. Inclusief automatische zekeringen.

	VOLTAGE	SCHAKELAARS	AFMETINGEN	PRIJS
<b>EU14.850.04</b>	12V	4	124 x 115 mm	<b>77,19 A</b>
<b>EU14.850.05</b>	12V	5 + USB	165 x 115 mm	<b>111,37 A</b>
<b>EU14.850.06</b>	12V	6	165 x 115 mm	<b>101,37 A</b>



### Draadloze telefoonladers IQ gecertificeerd

Deze draadloze IPX6 12/24V telefoonladers (Qi-gecertificeerd) maken het mogelijk om mobiele telefoons en tablets op te laden door ze eenvoudig op de oplader te plaatsen.

Ze zijn ontworpen voor gebruik op zee en 100% waterdicht. De twee versies voor buiten hebben een uitstekend antislip- en UV-bestendig oppervlak.

	OMSCHRIJVING	TYPE	PRIJS
<b>EU14.515.02</b>	ROKK waterdicht wireless battery charge	Vlak	<b>125,93 A</b>
<b>EU14.515.01</b>	ROKK waterdicht wireless battery charge	Verborgen (max 3 mm)	<b>118,32 A</b>



### Marina schakelpanelen

Schakelpanelen met thermische zekeringen en led verlichting.

	OMSCHRIJVING	AFWERKING	AANTAL SCHAKELAARS	ZEKERING/WAARDE	PRIJS
<b>EU14.843.03</b>	Schakelpaneel 3V verticaal	antraciet	3	3x 10A	<b>69,65 A</b>
<b>EU14.843.05</b>	Schakelpaneel 5V verticaal	antraciet	5	3x 10A / 2x 5A	<b>108,77 A</b>
<b>EU14.843.09</b>	Schakelpaneel 9V horizontaal	antraciet	8 + 1 socket 12V	2x 5A / 5x 10A / 2x 15A	<b>168,50 A</b>
<b>EU14.844.03</b>	Schakelpaneel 3V verticaal	mahony look	3	3x 10A	<b>30,30 A</b>
<b>EU14.844.05</b>	Schakelpaneel 5V verticaal	mahony look	5	3x 10A / 2x 5A	<b>115,45 A</b>
<b>EU14.844.09</b>	Schakelpaneel 9V horizontaal	mahony look	8 + 1 socket 12V	2x 5A / 5x 10A / 2x 15A	<b>180,02 A</b>

**GECERTIFICEERD**





## Mitek elektrische binnenboordmotoren

### Ervaar de binnenboord oplossing van Mitek

De elektrische binnenboord motoren van Mitek zijn stil en betrouwbaar. Zo ontwikkeld dat ze hoogst efficiënt zijn en zelfs onderhoudsvrij! Dat is niet alleen milieuvriendelijk door het duurzame karakter maar ook nog eens kostentechnisch zeer interessant. De elektrische binnenboord motoren van Mitek bevatten een hoog vermogen, mede door de 3-fase Permanente magneetmotor.

	OMSCHRIJVING	VOLTAGE	VERMOGEN	GEWICHT	AFMETINGEN	PRIJS
<b>MK02.020.100</b>	Mitek Inboard 48V/10kW	48 Vdc	10 kW	16.5 kg	200 x 200 x 150 mm	<b>4.847,00</b> C
<b>MK02.020.200</b>	Mitek Inboard 48V/15kW	48 Vdc	15 kW	30.0 kg	200 x 200 x 205 mm	<b>7.350,00</b> C
<b>MK02.026.100</b>	Mitek Inboard 48V/17kW	48 Vdc	17 kW	32.0 kg	260 x 260 x 388 mm	<b>13.779,00</b> C
<b>MK02.026.200</b>	Mitek Inboard 96V/27kW	96 Vdc	27 kW	42.0 kg	260 x 260 x 431 mm	<b>14.618,00</b> C
<b>MK02.026.300</b>	Mitek Inboard 192V/45kW	192 Vdc	45 kW	55.0 kg	260 x 260 x 472 mm	<b>25.089,00</b> C
<b>MK02.026.400</b>	Mitek Inboard 384V/85kW	384 Vdc	85 kW	69.0 kg	260 x 260 x 588 mm	<b>29.516,00</b> C
<b>MK02.026.500</b>	Mitek Inboard 720-821V/170kW	720-821 Vdc	170 kW	85.0 kg	260 x 260 x 658 mm	<b>32.470,00</b> C



## Mitek elektrische buitenboordmotoren

- Klassieke, ultra-geteste, robuuste en duurzame aluminium constructie
- Verkrijgbaar in twee versies: kortstaart en langstaart
- Vloeistofgekoelde motor en elektronica
- Constant koppel, vermogen beschikbaar bij elk toerental
- Innovatieve borstelloze PMSM-motor: maximale efficiëntie en stilte
- Bluetooth-interface compatibel met Android en IOS: gps-snelheid, motorgegevens en accu's altijd onder controle, verkrijgbaar met optioneel touchscreen op de buitenboordmotor
- Externe accu's voor meer veiligheid en keuzevrijheid (Pb/AGM of Lithium)
- Vaarcomfort, stille en schone navigatie zonder risico op brandstoflekkage aan boord
- Lage bedrijfskosten in vergelijking met een traditionele buitenboordmotor op benzine
- Veiligheidsvoorzieningen: noodstopschakelaar, overspanning, overstroom- en te hoge temperatuurbeveiliging, motor-kantelschakelaar, nulgasveiligheidsstart, alarm voor lage batterijspanning, vergrendelde propellerbescherming

**“IT'S THE BEST THING YOU CAN DO TO YOUR BOAT”**

	OMSCHRIJVING	VOLTAGE	MAX. STROOM	GEWICHT	KOELSYSTEEM	PRIJS
<b>MK01.026.100</b>	Mitek Outboard 2.6pk kortstaart	24 Vdc	65A	16.5 kg	watergekoeld	<b>3.142,13</b> C
<b>MK01.026.200</b>	Mitek Outboard 2.6pk langstaart	24 Vdc	70A	20.0 kg	watergekoeld	<b>3.466,75</b> C
<b>MK01.045.100</b>	Mitek Outboard 4.5pk kortstaart	48 Vdc	65A	17.5 kg	watergekoeld	<b>3.285,00</b> C
<b>MK01.045.200</b>	Mitek Outboard 4.5pk langstaart	48 Vdc	70A	20.0 kg	watergekoeld	<b>3.515,00</b> C
<b>MK01.060.100</b>	Mitek Outboard 6.0pk kortstaart	48 Vdc	90A	23.5 kg	watergekoeld	<b>3.736,00</b> C
<b>MK01.060.200</b>	Mitek Outboard 6.0pk langstaart	48 Vdc	90A	24.5 kg	watergekoeld	<b>3.773,00</b> C
<b>MK01.099.100</b>	Mitek Outboard 9.9pk kortstaart	48 Vdc	110A	27.0 kg	watergekoeld	<b>4.305,00</b> C
<b>MK01.099.200</b>	Mitek Outboard 9.9pk langstaart	48 Vdc	110A	28.0 kg	watergekoeld	<b>4.491,00</b> C
<b>MK01.015.200</b>	Mitek Outboard 15pk langstaart	48 Vdc	225A	49.0 kg	watergekoeld	<b>8.831,00</b> C
<b>MK01.020.200</b>	Mitek Outboard 20pk langstaart	48 Vdc	260A	56.0 kg	watergekoeld	<b>11.217,00</b> C
<b>MK01.030.200</b>	Mitek Outboard 30pk langstaart	48 Vdc	400A	72.0 kg	watergekoeld	<b>21.560,00</b> C
<b>MK01.040.200</b>	Mitek Outboard 40pk langstaart	96 Vdc	280A	96.0 kg	watergekoeld	<b>24.895,00</b> C

*Mooi én oersterk: Mitek*

## Mitek gashendels & displays

### Mitek gashendels - mooi én oersterk

Mitek: stil en betrouwbaar. Zo ontwikkeld dat alles hoogst efficiënt is en onderhoudsvrij! Dat is niet alleen milieuvriendelijk door het duurzame karakter maar ook nog eens kostentechnisch zeer interessant. De modern vormgegeven accessoires van Mitek zijn kwalitatief dan ook top of the bill.



	OMSCHRIJVING	PRIJS
<b>MK05.000.100</b>	Mitek Throttle 0-5V MT Side1	<b>654,00</b> C
<b>MK05.000.101</b>	Mitek Throttle 0-5V MT Top1	<b>619,00</b> C
<b>MK05.000.102</b>	Mitek Throttle 0-5V MT Top2	<b>962,00</b> C
<b>MK05.000.115</b>	Mitek Display 5" touchscreen	<b>923,00</b> C
<b>MK05.000.116</b>	Mitek Display 7" touchscreen	<b>1.470,00</b> C

## Waterworld electro motoren

De motor heeft een efficiency van meer dan 90%, dus bijna alle stroom komt ten goede aan uw vaartocht! Dat komt door het gebruik van de modernste techniek: in vaktermen een borstelloze, permanent magneet synchroon motor. Die een hoog koppel combineert met weinig verlies aan warmte.

Wegvaren is heel makkelijk: de elektronische sleutel tegen het slot houden en varen maar! Een veilig gevoel: zonder de sleutel met unieke code kan niemand anders wegvaren. De robuuste RVS gashendel stuurt de motor elektronisch aan en voldoet aan de hoogste eisen. Een waterdicht touchscreendisplay geeft u inzicht in verbruik, rest accu capaciteit en de stand van de gashendel.

Motor en elektronica zitten in één RVS behuizing, veilig en overzichtelijk. Inbouwen is ook makkelijk, de hele unit is met verstelbare poten te plaatsen op elke fundering. Een zeer lage inbouw, zelfs onder de vlakke vloer is vaak mogelijk.



### Meegleverd:

- Motor en regelaar in één unit
- Display met touchscreen
- Relais
- Elektronische contactslot met sleutels
- Verstelbare RVS ophangbeugels
- Gashendel
- Geïntegreerd stuwdruklager

**Luchtkoeling met ingebouwde ventilatoren, geen waterkoeling nodig.**

	OMSCHRIJVING	VOOR BOTEN	VOLTAGE	VERMOGEN CONTINU/PIEK (KW)	MAX RPM	PRIJS
<b>WW040</b>	Waterworld model 4.0i	6 m, 2 ton	48V	4.0/4.8	1450	<b>3.814,05 C</b>
<b>WW075</b>	Waterworld model 7.5i	8 m, 4 ton	48V	7.5/9.0	1350	<b>5.330,58 C</b>
<b>WW100</b>	Waterworld model 10.0i	10 m, 7,5 ton	48V	10.0/12.0	1450	<b>5.533,06 C</b>
<b>WW150</b>	Waterworld model 15.0i	12 m, 10 ton	48V	15.0/20.0	1350	<b>7.727,27 C</b>

## Whisperprop, de volgende generatie.

Fischer Panda is er in geslaagd om in combinatie met de Fischer Panda generatoren en een batterijpakket een compleet elektrisch geïntegreerd voortstuwingssysteem te kunnen leveren. Moderne dynamische permanent-magneet motoren leveren hoge stuwkracht bij lage toerentallen. Alle systemen worden ondersteund met een accupakket. Afhankelijk van de grootte van de aandrijving wordt het systeem uitgevoerd in 48V, 96V of zelfs in 288V.

Het nieuwe innovatieve Fischer Panda HybridDriveSystem omvat een diesel elektrisch aandrijfsysteem met daarbij de volledige integratie van het boordnet. Het hart van dit systeem is het nieuwe Fischer Panda C3-Cockpit display, welke de schipper de mogelijkheid geeft om het energieverbruik aan boord te monitoren en te bedienen. Alle informatie wordt via een eigen bussysteem van en naar de diverse componenten gelinkt. Zo kan bijvoorbeeld de accu capaciteit afgelezen worden, de status van de generator en de voortstuwingmotoren worden opgevraagd.

## Fischer Panda Easybox systeem

Het Easybox systeem van Fischer Panda bestaat uit een electro motor (of meerdere) een regelunit, een koeling en een bedieningspaneel. Het koppelen van een accuset aan de Easybox en het verbinden van de bedieningseenheid en de motor volstaat om een complete elektrische voortstuwing te installeren. Verkrijgbaar in asmotoren of azirop motoren (motor onder het schip), in 10 of in 20 kW.

	OMSCHRIJVING	TYPE	VOLTAGE	VERMOGEN	PRIJS
<b>FPEB011</b>	Fischer Panda Easybox systeem	as motor	48V	1 x 10 kW	<b>10.689,45 C</b>
<b>FPEB012</b>	Fischer Panda Easybox systeem	as motor	48V	2 x 10 kW	<b>20.879,91 C</b>
<b>FPEB021</b>	Fischer Panda Easybox systeem	azi prop	48V	1 x 10 kW	<b>12.295,74 C</b>
<b>FPEB022</b>	Fischer Panda Easybox systeem	azi prop	48V	2 x 10 kW	<b>24.135,08 C</b>
<b>FPEB031</b>	Fischer Panda Easybox systeem	as motor	48V	1 x 20 kW	<b>17.664,23 C</b>
<b>FPEB032</b>	Fischer Panda Easybox systeem	as motor	48V	2 x 20 kW	<b>36.043,75 C</b>





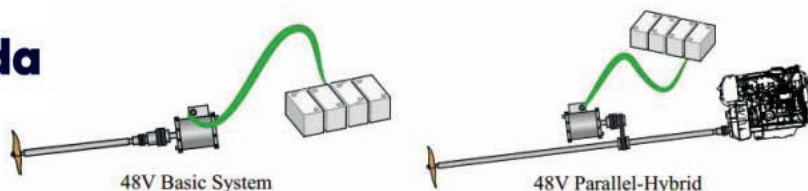

### Fischer Panda Hybride systeem

Zowel met een brandstof motor als elektrisch varen. Dat kan. Door een parallel hybride systeem te verbinden aan de schroefas is het mogelijk om uw schroefas aan te drijven met een 10 of 20 kW motor. Daarnaast kan dezelfde motor gebruikt worden om stroom op te wekken als de hoofdmotor draait.

Informeer naar de mogelijkheden.

	OMSCHRIJVING	TYPE	VOLTAGE	VERMOGEN	PRIJS
FPEB041	Fischer Panda parallel hybride systeem	as motor	48V	1 x 10 kW	<b>12.120,62</b> C

### Minn Kota Endura C2 serie

Door het eenvoudige bedieningsgemak, betrouwbaarheid en een vriendelijke prijs is dit al vele jaren de nummer één van de meest verkochte modellen. Onderstaande maximale bootlengtes in de tabel zijn indicatief en afhankelijk van het gewicht van de boot, aantal personen in de boot, windgevoeligheid, gewenste snelheid, rompvorm en het soort vaarwater.

	OMSCHRIJVING	VOLTAGE	STUWKRACHT LBS	STAARTLENGTE	MAX. BOOTLENGTE	PRIJS
TE448160	Minn Kota Endura C2	12V	30	76 cm	4.35 m	<b>172,73</b> B
TE448161	Minn Kota Endura C2	12V	34	91 cm	5.25 m	<b>180,99</b> B
TE448162	Minn Kota Endura C2	12V	40	91 cm	5.25 m	<b>247,11</b> B
TE448163	Minn Kota Endura C2	12V	45	91 cm	6.2 m	<b>313,22</b> B
TE448164	Minn Kota Endura C2	12V	50	91 cm	6.2 m	<b>313,22</b> B
TE448165	Minn Kota Endura C2	12V	55	91 cm	6.5 m	<b>321,49</b> B
TE448166	Minn Kota Endura C2	12V	55	107 cm	6.5 m	<b>329,75</b> B

### Minn Kota Traxxis serie

De Minn Kota Traxxis is het werkpaard onder de elektromotoren. Deze motoren zijn voorzien van een traploze snelheidsregeling en daarmee de bekende Maximizer van Minn Kota waarmee het stroomverbruik wordt geminimaliseerd.

Onderstaande maximale bootlengtes in de tabel zijn indicatief en afhankelijk van het gewicht van de boot, aantal personen in de boot, windgevoeligheid, gewenste snelheid, rompvorm en het soort vaarwater. De Traxxis SC (SpeedCoil) elektromotoren hebben als snelheidsregeling een 5/3 standen schakeling. De standaard Traxxis elektromotoren zijn uitgevoerd met traploze snelheidsregeling.

	OMSCHRIJVING	VOLTAGE	STUWKRACHT LBS	STAARTLENGTE	MAX. BOOTLENGTE	PRIJS
TE448086	Minn Kota Traxxis	12V	45	91 cm	5.5 m	<b>495,04</b> B
TE448088	Minn Kota Traxxis	12V	55	91 cm	6.5 m	<b>561,16</b> B
TE448089	Minn Kota Traxxis	12V	55	107 cm	6.5 m	<b>577,69</b> B
TE448090	Minn Kota Traxxis	24V	70	107 cm	7.75 m	<b>693,39</b> B
TE448091	Minn Kota Traxxis	24V	80	107 cm	7.75 m	<b>842,15</b> B

### Minn Kota Terrova

De Minn Kota Terrova 80 boegmotor heeft een stuwkracht van 80 LBS (ongeveer 2.2 PK) en is geschikt voor zoet water. Dankzij de Minn Kota Terrova 80 kunt u uw boot op afstand besturen waardoor u zich volledig kunt focussen op het vissen.

	OMSCHRIJVING	VOLTAGE	STUWKRACHT LBS	STAARTLENGTE	PRIJS
TE448230	Minn Kota RT-TERROVA 80/iPilot-BT 60"/15	24V	80	152 cm	<b>3.304,96</b> B



# COMBINOORD.NL

*Experts in fluisterstil varen...*



De producten in de ELY serie zijn mini downlights met ingebouwde LED die in de muur of het plafond kunnen worden geïnstalleerd. Het platte en circulaire frame verenigt alle modellen, die verschillen in optiek, vermogen en hoek van de lichtbundel.

De verschillende kenmerken van de ELY-serie zorgen ervoor je het ideale model kan kiezen voor elke toepassing. Door de ruime keuze uit de ELY serie is de exacte prijs niet op de website te vinden, maar deze zijn wel bij ons opvraagbaar.



**ELY 1.5W - 15°/40°**

	OMSCHRIJVING	PRIJS
QL74-01	ELY 1.5W warm wit RVS316 gepolijst 15°	97,13 A
QL74-02	ELY 1.5W warm wit RVS316 gepolijst 40°	83,48 A



**ELY 3W - 15°/40°**

	OMSCHRIJVING	PRIJS
QL74-03	ELY 3W warm wit RVS316 wit 15°	101,85 A
QL74-04	ELY 3W warm wit RVS316 wit 40°	88,20 A
QL74-05	ELY 3W rood RVS316 wit 40°	88,20 A



**ERICA 1**

De ERICA-serie is een lijn mini-downlights voor plafondmontage met ingebouwde LED. Het frame is vierkant en plat. De modellen worden geleverd met enkele, dubbele of driedubbele spot. De ronde, verzonken diffusors maken het product bijzonder elegant.

De ERICA-serie is veelzijdig en geschikt voor elk type omgeving..

	OMSCHRIJVING	PRIJS
QL29-01	ERICA-1 2W warm wit RVS316 gepolijst	88,50 A
QL29-02	ERICA-1 2W warm wit RVS316 mat	88,50 A
QL29-03	ERICA-1 2W daglicht RVS316 gepolijst	88,50 A

De ELITE-serie omvat verschillende modellen met: vlak frame, vlak aansluitende diffusor (opaline of satijn) en zeer lage uitsparing. Ze kunnen zowel binnen als buiten worden geïnstalleerd als ze hebben een uitstekende beschermingsgraad (IP65). Verkrijgbaar in TOUCH- en DUAL-versies. De ELITE DUAL-modellen kunnen een omgeving verlichten met zowel wit als gekleurd licht dankzij de even aangedreven LEDES van 2W+2W. De standaard tweekleurige modellen hebben één 2W LED met wit licht en een gekleurde LED van ongeveer 0.5W, ideaal als sfeerverlichting.



**TODD E SD**

- Diameter ring/zaagmaat: 72 mm/54 mm
- Inbouwdiepte: 19.5 mm
- Bevestiging: veertjes
- Dimbaar: ja
- CRI index: >80
- IP-classificatie: IP40

Frame met minimale dikte (ongeveer 1 mm)

Andere combinatie materiaal/soort licht nodig, mail voor de mogelijkheden

	OMSCHRIJVING	RING	KLEUR LICHT	PRIJS
QL76-09	TODD E SD	RVS316 mat	warm wit	45,15 A
QL76-BC01	TODD E SD	RVS316 gepolijst	daglicht/rood	49,88 A
QL76-BC04	TODD E SD	RVS316 gepolijst	daglicht/blauw	49,88 A
QL76-BC07	TODD E DL SD	RVS316 gepolijst	warm wit/rood	57,00 A
QL76-02	TODD E SD	RVS316 gepolijst	warm wit/rood	49,88 A
QL76-BC05	TODD E SD	RVS316 mat	warm wit/rood	49,88 A
QL76-04	TODD E SD	RVS316 gepolijst	rood	45,15 A
QL76-10	TODD E SD	RVS316 mat	rood	45,15 A
QL76-BC03	TODD E SD	RVS316 mat	warm wit/blauw	49,88 A
QL76-06	TODD E SD	wit	warm wit	45,15 A
QL76-01	TODD E SD	RVS316 gepolijst	warm wit	45,15 A
QL76-BC02	TODD E SD	RVS316 gepolijst	warm wit/blauw	49,88 A

**ELLIOT E SD**

- Diameter ring/zaagmaat: 72 mm/54 mm
- Inbouwdiepte: 19.5 mm
- Bevestiging: veertjes
- Dimbaar: ja
- CRI index: >80
- IP-classificatie: IP40
- Frame met minimale dikte (ongeveer 1 mm).



Andere combinatie materiaal/soort licht nodig, mail voor de mogelijkheden.

	OMSCHRIJVING	RING	KLEUR LICHT	PRIJS
QL80-DL08	ELLIOT E SD	RVS316 mat	warm wit/blauw	57,75 A
QL80-DL07	ELLIOT E SD	RVS316 gepolijst	warm wit/rood	57,75 A
QL80-DL01	ELLIOT E SD	RVS316 gepolijst	warm wit/rood	57,75 A
QL80-08	ELLIOT E SD	RVS316 mat	warm wit	46,20 A
QL80-11	ELLIOT E SD	RVS316 gepolijst	warm wit	46,20 A
QL80-03	ELLIOT E SD	wit	warm wit	46,20 A
QL80-BC05	ELLIOT E SD	RVS316 mat	warm wit/rood	50,93 A
QL80-BC03	ELLIOT E SD	RVS316 mat	warm wit/rood	50,93 A



**BRANDON E SD**

- Diameter ring/zaagmaat: 72 mm/54 mm
- Inbouwdiepte: 19.5 mm
- Bevestiging: veertjes
- Dimbaar: ja
- CRI index: >80
- IP-classificatie: IP40
- Frame met minimale dikte (ongeveer 1 mm)

Andere combinatie materiaal/soort licht nodig? Mail voor de mogelijkheden.

	OMSCHRIJVING	RING	KLEUR LICHT	PRIJS
QL81-01	BRANDON E SD	RVS316 mat	warm wit	46,20 A
QL81-03	BRANDON E SD	RVS316 gepolijst	warm wit	46,20 A
QL81-08	BRANDON E SD	wit	warm wit	46,20 A
QL81-BC03	BRANDON E SD	RVS316 gepolijst	warm wit/rood	50,93 A
QL81-DL05	BRANDON E SD	wit	warm wit/rood	57,75 A
QL81-BC05	BRANDON E SD	RVS316 mat	warm wit/rood	50,93 A
QL81-BC06	BRANDON E SD	RVS316 mat	warm wit/blauw	50,93 A
QL81-BC04	BRANDON E SD	RVS316 gepolijst	warm wit/blauw	50,93 A



**TED C**

- Diameter ring/zaagmaat: 72 mm/54 mm
- Inbouwdiepte IP40/IP66: 16 mm/14 mm
- Bevestiging IP40/IP66: veertjes/schroeven
- Dimbaar: ja
- CRI index: >80

	OMSCHRIJVING	RING	KLEUR LICHT	PRIJS
QL01-C-1	TED C IP40	RVS316 gepolijst	warm wit/rood	42,00 A
QL01-C-2	TED C IP40	RVS316 mat	rood	36,23 A
QL01-C-3	TED C IP40	RVS316 mat	warm wit/rood	42,00 A
QL01-C-4	TED C IP40	wit	rood	36,23 A
QL01-C-5	TED C IP40	RVS316 mat	warm wit	36,23 A
QL01-C-14	TED C IP40	wit	warm wit	36,23 A
QL01-C-15	TED C IP40	RVS316 gepolijst	rood	36,23 A
QL01-C-16	TED C IP40	RVS316 gepolijst	warm wit	36,23 A
QL01-C-IP-3	TED C IP66	RVS316 mat	warm wit	38,33 A
QL01-C-IP-4	TED C IP66	RVS316 mat	rood	38,33 A
QL01-C-IP-6	TED C IP66	RVS316 gepolijst	warm wit	38,33 A
QL01-C-IP-7	TED C IP66	RVS316 gepolijst	rood	38,33 A
QL01-C-IP-8	TED C IP66	wit	warm wit	38,33 A
QL01-C-IP-13	TED C IP66	RVS316 gepolijst	warm wit/rood	44,10 A

De CLUB-serie omvat verschillende modellen met vlak frame, vlak aansluitende diffusor (opaline of satijn) en zeer lage uitsparing. Ze kunnen zowel binnen als buiten worden geïnstalleerd als: ze hebben een uitstekende beschermingsgraad (IP65). Verkrijgbaar in SWITCH, TOUCH en DUAL-versies. De CLUB DUAL-modellen kunnen een omgeving verlichten met zowel wit als gekleurd licht dankzij de even aangedreven LEDS van 2W+2W. De standaard tweekleurige modellen hebben één 2W LED met wit licht en een gekleurde LED van ongeveer 0.5W, ideaal als sfeerverlichting.

**TED CS**

- Diameter ring/zaagmaat: 72 mm/54 mm
- Inbouwdiepte: 16 mm
- Bevestiging: veertjes
- Waterdichtheid: IP40
- Dimbaar: nee
- CRI index: >80



Met aan/uitschakelaar.

	OMSCHRIJVING	RING	KLEUR LICHT	PRIJS
QL01-CS-1	TED CS	RVS316 mat	warm wit	40,43 A
QL01-CS-2	TED CS	RVS316 gepolijst	rood	40,43 A
QL01-CS-4	TED CS	RVS316 gepolijst	warm wit	40,43 A
QL01-CS-5	TED CS	wit	rood	40,43 A
QL01-CS-7	TED CS	wit	warm wit	40,43 A
QL01-CS-9	TED CS	RVS316 mat	rood	40,43 A



**TED CT**

- Diameter ring/zaagmaat: 72 mm/54 mm
- Inbouwdiepte IP40/IP66: 16 mm/14 mm
- Bevestiging IP40/IP66: veertjes/schroeven
- Dimbaar: ja
- CRI index: >80

Te dimmen en aan/uit te schakelen door het glas aan te raken.

	OMSCHRIJVING	RING	KLEUR LICHT	PRIJS
QL01-CT-11	TED CT IP40	wit	warm wit	47,78 A
QL01-CT-13	TED CT IP40	RVS316 gepolijst	warm wit	47,78 A
QL01-CT-16	TED CT IP40	RVS316 mat	warm wit	47,78 A
QL01-CT IP-2	TED CT IP66	RVS316 gepolijst	warm wit	49,88 A
QL01-CT IP-3	TED CT IP66	RVS316 mat	rood	49,88 A
QL01-CT IP-4	TED CT IP66	RVS316 gepolijst	rood	49,88 A
QL01-CT IP-5	TED CT IP66	RVS316 mat	warm wit	49,88 A



**COMBINOORD.NL**

*Huisleverancier van het gehele Quick assortiment*

**TED C DUAL**

- Diameter ring/zaagmaat: 72 mm/54 mm
- Inbouwdiepte IP40/IP66: 16 mm/14 mm
- Bevestiging IP40/IP66: veertjes/schroeven
- Dimbaar: ja
- CRI index: >80



Dubbel licht warm wit + rood (ook in warm wit + blauw verkrijgbaar).

	OMSCHRIJVING	RING	KLEUR LICHT	PRIJS
<b>QL01-C-DUAL-2</b>	TED C DUAL IP40	wit	warm wit/rood	<b>47,78 A</b>
<b>QL01-C-DUAL-6</b>	TED C DUAL IP40	RVS316 gepolijst	warm wit/rood	<b>47,78 A</b>
<b>QL01-C-DUAIP-1</b>	TED C DUAL IP66	wit	warm wit/rood	<b>49,88 A</b>
<b>QL01-C-DUAIP-4</b>	TED C DUAL IP66	RVS316 gepolijst	warm wit/rood	<b>49,88 A</b>

# DE MIRIAM

*Ons helderste licht*

**MIRIAM C**

- Diameter ring/zaagmaat: 72 mm/54 mm
- Inbouwdiepte: 16 mm
- Bevestiging/waterdichtheid: met veertjes/IP40
- Dimbaar: ja
- CRI index:>80



	OMSCHRIJVING	RING	KLEUR LICHT	PRIJS
<b>QL02-C-1</b>	MIRIAM C	RVS316 gepolijst	warm wit	<b>46,20 A</b>
<b>QL02-C-2</b>	MIRIAM C	RVS316 gepolijst	rood	<b>46,20 A</b>
<b>QL02-C-3</b>	MIRIAM C	RVS316 mat	rood	<b>46,20 A</b>
<b>QL02-C-5</b>	MIRIAM C	wit	warm wit	<b>46,20 A</b>
<b>QL02-C-8</b>	MIRIAM C	RVS316 mat	warm wit	<b>46,20 A</b>
<b>QL02-C-9</b>	MIRIAM C	RVS316 gepolijst	warm wit/rood	<b>46,20 A</b>

**SELENE C**

- Diameter ring/zaagmaat: 72 mm/54 mm
- Inbouwdiepte: 16 mm
- Bevestiging/waterdichtheid: veertjes/IP40
- Dimbaar: nee
- CRI index: >80



Met aan/uit schakelaar.

	OMSCHRIJVING	RING	KLEUR LICHT	PRIJS
<b>QL03-C-1</b>	SELENE C	wit	warm wit	<b>43,05 A</b>
<b>QL03-C-3</b>	SELENE C	RVS316 gepolijst	rood	<b>43,05 A</b>
<b>QL03-C-4</b>	SELENE C	RVS316 gepolijst	warm wit	<b>43,05 A</b>
<b>QL03-C-5</b>	SELENE C	RVS316 mat	warm wit	<b>43,05 A</b>
<b>QL03-C-6</b>	SELENE C	RVS316 mat	rood	<b>43,05 A</b>

**EDWIN C**

- Diameter ring/zaagmaat: 72 mm/54 mm
- Inbouwdiepte IP40/IP66: 16 mm/14 mm
- Bevestiging IP40/IP66: veertjes/schroeven
- Dimbaar: ja
- CRI index: >80



	OMSCHRIJVING	RING	KLEUR LICHT	PRIJS
<b>QL04-C-1</b>	EDWIN C IP40	wit	warm wit	<b>37,28 A</b>
<b>QL04-C-2</b>	EDWIN C IP40	RVS316 gepolijst	warm wit	<b>37,28 A</b>
<b>QL04-C-3</b>	EDWIN C IP40	RVS316 gepolijst	warm wit/rood	<b>43,05 A</b>
<b>QL04-C-5</b>	EDWIN C IP40	RVS316 mat	rood	<b>37,28 A</b>
<b>QL04-C-8</b>	EDWIN C IP40	RVS316 mat	warm wit	<b>37,28 A</b>
<b>QL04-C-IP-4</b>	EDWIN C IP66	wit	warm wit	<b>40,43 A</b>
<b>QL04-C-IP-5</b>	EDWIN C IP66	RVS316 gepolijst	warm wit	<b>40,43 A</b>
<b>QL04-C-IP-6</b>	EDWIN C IP66	RVS316 gepolijst	rood	<b>40,43 A</b>
<b>QL04-C-IP-7</b>	EDWIN C IP66	RVS316 gepolijst	warm wit/rood	<b>45,15 A</b>

**EDWIN C DUAL**

- Diameter ring/zaagmaat: 72 mm/54 mm
- Inbouwdiepte IP40/IP66: 16 mm/14 mm
- Bevestiging IP40/IP66: veertjes/schroeven
- Dimbaar: ja
- CRI index: >80
- Dubbel licht warm wit + rood (ook in warm wit + blauw verkrijgbaar).



	OMSCHRIJVING	RING	KLEUR LICHT	PRIJS
<b>QL04-C-DUAL-2</b>	EDWIN C DUAL IP40	RVS316 gepolijst	warm wit/rood	<b>45,15 A</b>
<b>QL04-C-DUAIP-2</b>	EDWIN C DUAL IP66	RVS316 gepolijst	warm wit/rood	<b>47,78 A</b>
<b>QL04-C-DUAIP-3</b>	EDWIN C DUAL IP66	wit	warm wit/rood	<b>47,78 A</b>



**BRYAN C**

- Diameter ring/zaagmaat: 72 mm/54 mm
- Inbouwdiepte IP40/IP66: 16 mm/14 mm
- Bevestiging IP40/IP66: veertjes/schroeven
- Dimbaar: ja
- CRI index: >80

	OMSCHRIJVING	RING	KLEUR LICHT	PRIJS
<b>QL05-C-2</b>	BRYAN C IP40	wit	warm wit	<b>37,28 A</b>
<b>QL05-C-3</b>	BRYAN C IP40	RVS316 gepolijst	warm wit/rood	<b>43,05 A</b>
<b>QL05-C-4</b>	BRYAN C IP40	RVS316 mat	warm wit	<b>37,28 A</b>
<b>QL05-C-6</b>	BRYAN C IP40	RVS316 gepolijst	rood	<b>37,28 A</b>
<b>QL05-C-10</b>	BRYAN C IP40	RVS316 gepolijst	warm wit	<b>37,28 A</b>
<b>QL05-C-IP-3</b>	BRYAN C IP66	RVS316 mat	rood	<b>40,43 A</b>
<b>QL05-C-IP-4</b>	BRYAN C IP66	RVS316 gepolijst	warm wit	<b>40,43 A</b>







**BRYAN CS**

- Diameter ring/zaagmaat: 72 mm/54 mm
- Inbouwdiepte: 16 mm
- Bevestiging/waterdichtheid: veertjes/IP40
- Dimbaar: ja
- CRI index: >80

Met aan/uit schakelaar.

	OMSCHRIJVING	RING	KLEUR LICHT	PRIJS
QL05-CS-1	BRYAN CS IP40	RVS316 gepolijst	rood	42,00 A
QL05-CS-2	BRYAN CS IP40	RVS316 gepolijst	warm wit	42,00 A
QL05-CS-3	BRYAN CS IP40	RVS316 mat	warm wit	42,00 A



**BRYAN CT**

- Diameter ring/zaagmaat: 72 mm/54 mm
- Inbouwdiepte IP40/IP66: 16 mm/14 mm
- Bevestiging IP40/IP66: veertjes/schroeven
- Dimbaar: ja
- CRI index: >80

Te dimmen en aan/uit te schakelen door het glas aan te raken.

	OMSCHRIJVING	RING	KLEUR LICHT	PRIJS
QL05-CT-1	BRYAN CT IP40	RVS316 gepolijst	warm wit	48,83 A
QL05-CT-2	BRYAN CT IP40	wit	warm wit	48,83 A
QL05-CT-IP-1	BRYAN CT IP66	RVS316 gepolijst	warm wit	50,93 A



**BRYAN C DUAL**

- Diameter ring/zaagmaat: 72 mm/54 mm
- Inbouwdiepte IP40/IP66: 16 mm/14 mm
- Bevestiging IP40/IP66: veertjes/schroeven
- Dimbaar: ja
- CRI index: >80

Dubbel licht warm wit + rood (ook in warm wit + blauw verkrijgbaar).

	OMSCHRIJVING	RING	KLEUR LICHT	PRIJS
QL05-C-DUAL-1	BRYAN C DUAL IP40	wit	warm wit/rood	45,15 A
QL05-C-DUAL-2	BRYAN C DUAL IP40	RVS316 gepolijst	warm wit/rood	45,15 A

De inbouwspots van de VIP- en VIP NICE-serie bieden verschillende voordelen en uitstekende lichtprestaties: 4W vermogen, beschermingsklasse IP66, assortiment afwerkingen en een uitsparing van slechts 20 mm in geanodiseerd aluminium. Het verschil tussen de twee productlijnen is in essentie de materiaalk keuze. De VIP-serie is gemaakt van AISI 316 RVS, terwijl de VIP NICE-serie composiet materiaal gebruikt. Door de ruime keuze uit de VIP-serie is de exacte prijs niet op de website te vinden, maar deze zijn wel bij ons opvraagbaar.



**TED VN**

- Diameter ring/zaagmaat: 72 mm/54 mm
- Inbouwdiepte: 20.5 mm
- Bevestiging: schroeven
- Waterdichtheid: IP66
- Dimbaar: ja
- CRI index: >80
- Met frame gemaakt van composiet materiaal met diffusor van anti-shock materiaal, ideaal voor plafondmontage.

	OMSCHRIJVING	RING	KLEUR LICHT	PRIJS
QL01-VN-4W-2	TED VN IP66	wit	warm wit	84,53 A



**KAI XP 4W**

- Diameter ring/zaagmaat: 82 mm/65 mm
- Inbouwdiepte LP/HP: 30 mm/28 mm
- Bevestiging LP/HP: veertjes/schroeven
- Dimbaar: ja
- CRI index: >90

	OMSCHRIJVING	RING	KLEUR LICHT	PRIJS
QL06-LP-4W-2	KAI XP LP	RVS316 gepolijst	warm wit/rood	79,80 A
QL06-LP-4W-3	KAI XP LP	RVS316 gepolijst	warm wit	79,80 A
QL06-LP-4W-4	KAI XP LP	RVS316 gepolijst	rood	79,80 A
QL06-LP-4W-7	KAI XP LP	RVS316 mat	warm wit	79,80 A
QL06-LP-4W-8	KAI XP LP	RVS316 mat	warm wit + rood	79,80 A
QL06-LP-4W-13	KAI XP LP	wit	warm wit	79,80 A
QL06-HP-4W-2	KAI XP HP	wit	warm wit	80,85 A
QL06-HP-4W-3	KAI XP HP	RVS316 mat	warm wit	80,85 A
QL06-HP-4W-5	KAI XP HP	RVS316 gepolijst	warm wit	80,85 A
QL06-HP-4W-6	KAI XP HP	RVS316 gepolijst	rood	80,85 A

De producten uit de XP-serie hebben een compacte structuur die beschermt tegen stof en vochtigheid (IP66/IP65). Frames zijn van AISI 316 RVS en het koelelement is van geanodiseerd aluminium. De modellen zijn verkrijgbaar met ronde (KAI-KOR) of vierkant frame (MARINA-BLAKE) en in uitvoeringen met vlak, laag en hoog profiel.



**KAI XP 6W**

- Diameter ring/zaagmaat: 82 mm/65 mm
- Inbouwdiepte LP/HP: 30 mm/28 mm
- Bevestiging LP/HP: veertjes/schroeven
- Dimbaar: ja
- CRI index: >90

\* RGBW zie Quick Color Control RGBW System

	OMSCHRIJVING	RING	KLEUR LICHT	PRIJS
QL06-LP-6W-1	KAI XP LP	RVS316 gepolijst	warm wit + rood	80,85 A
QL06-LP-6W-2	KAI XP LP	RVS316 mat	warm wit	80,85 A
QL06-LP-6W-3	KAI XP LP	RVS316 gepolijst	warm wit	80,85 A
QL06-LP-6W-6	KAI XP LP	wit	warm wit	80,85 A
QL06-LP-6W-11	KAI XP LP	RVS316 gepolijst	rood	80,85 A
QL06-LP-QC-1	KAI XP LP QCC	RVS316 gepolijst	QCC RGBW	93,98 A
QL06-LP-QC-2	KAI XP LP QCC	wit	QCC RGBW	93,98 A
QL06-HP-6W-1	KAI XP HP	RVS316 mat	warm wit	82,43 A
QL06-HP-6W-5	KAI XP HP	RVS316 gepolijst	warm wit	82,43 A
QL06-HP-6W-7	KAI XP HP	wit	warm wit	82,43 A
QL06-HP-QC-1	KAI XP HP QCC	RVS316 mat	QCC RGBW	95,03 A
QL06-HP-QC-2	KAI XP HP QCC	RVS316 gepolijst	QCC RGBW	95,03 A
QL06-HP-QC-3	KAI XP HP QCC	wit	QCC RGBW	95,03 A



**KOR XP 4W**

- Diameter ring/zaagmaat: 82 mm/65 mm
- Inbouwdiepte LP/HP: 30 mm/28 mm
- Bevestiging LP/HP: veertjes/schroeven
- Dimbaar: ja
- CRI index: >90

	OMSCHRIJVING	RING	KLEUR LICHT	PRIJS
QL07-LP-4W-1	KOR XP LP	RVS316 gepolijst	warm wit	79,80 A
QL07-LP-4W-3	KOR XP LP	wit	warm wit	79,80 A
QL07-LP-4W-6	KOR XP LP	RVS316 mat	warm wit	79,80 A
QL07-HP-4W-1	KOR XP HP	wit	warm wit	80,85 A
QL07-HP-4W-2	KOR XP HP	RVS316 gepolijst	warm wit	80,85 A
QL07-HP-4W-3	KOR XP HP	RVS316 mat	warm wit	80,85 A



**KOR XP 6W**

- Diameter ring/zaagmaat: 82 mm/65 mm
- Inbouwdiepte LP/HP: 30 mm/28 mm
- Bevestiging LP/HP: veertjes/schroeven
- Dimbaar: ja
- CRI index: >90

\* RGBW zie Quick Color Control RGBW System

	OMSCHRIJVING	RING	KLEUR LICHT	PRIJS
QL07-LP-6W-3	KOR XP LP	RVS316 gepolijst	warm wit	80,85 A
QL07-LP-6W-5	KOR XP LP	wit	warm wit	80,85 A
QL07-LP-6W-6	KOR XP LP	RVS316 gepolijst	rood	80,85 A
QL07-LP-6W-7	KOR XP LP	RVS316 mat	warm wit	80,85 A
QL07-LP-QC-8	KOR XP LP QCC	RVS316 gepolijst	QCC RGBW	93,98 A
QL07-HP-6W-1	KOR XP HP	RVS316 gepolijst	warm wit	82,43 A
QL07-HP-6W-4	KOR XP HP	wit	warm wit	82,43 A
QL07-HP-6W-6	KOR XP HP	RVS316 mat	warm wit	82,43 A
QL07-HP-6W-7	KOR XP HP	RVS316 mat	warm wit + rood	82,43 A



**MARINA XP 4W**

- Diameter ring/zaagmaat: 82 mm/65 mm
- Inbouwdiepte LP/HP: 30 mm/28 mm
- Bevestiging LP/HP: veertjes/schroeven
- Dimbaar: ja
- CRI index: >90

	OMSCHRIJVING	RING	KLEUR LICHT	PRIJS
QL08-LP-4W-4	MARINA XP LP	RVS316 mat	warm wit	82,43 A
QL08-LP-4W-10	MARINA XP LP	RVS316 gepolijst	warm wit	82,43 A
QL08-LP-4W-12	MARINA XP LP	RVS316 gepolijst	rood	82,43 A
QL08-HP-4W-2	MARINA XP HP	RVS316 gepolijst	warm wit	83,48 A
QL08-HP-4W-3	MARINA XP HP	RVS316 gepolijst	warm wit + rood	83,48 A
QL08-HP-4W-5	MARINA XP HP	RVS316 mat	warm wit	83,48 A
QL08-HP-4W-8	MARINA XP HP	wit	warm wit	83,48 A

Volg ons op de socials en blijf zo op de hoogte van het laatste nieuws



**MARINA XP 6W**

- Diameter ring/zaagmaat: 82 mm/65 mm
- Inbouwdiepte LP/HP: 30 mm/28 mm
- Bevestiging LP/HP: veertjes/schroeven
- Dimbaar: ja
- CRI index: >90

\* RGBW zie Quick Color Control RGBW System

	OMSCHRIJVING	RING	KLEUR LICHT	PRIJS
QL08-LP-6W-1	MARINA XP LP	RVS316 gepolijst	rood	83,48 A
QL08-LP-6W-3	MARINA XP LP	RVS316 mat	warm wit	83,50 A
QL08-LP-6W-5	MARINA XP LP	RVS316 mat	warm wit + rood	83,48 A
QL08-LP-6W-6	MARINA XP LP	RVS316 gepolijst	warm wit	83,48 A
QL08-LP-6W-11	MARINA XP LP	wit	warm wit	83,48 A
QL08-LP-QC-1	MARINA XP LP QCC	RVS316 gepolijst	QCC RGBW	96,08 A
QL08-HP-6W-1	MARINA XP HP	RVS316 mat	warm wit	84,53 A
QL08-HP-6W-2	MARINA XP HP	RVS316 mat	warm wit + rood	84,53 A
QL08-HP-6W-3	MARINA XP HP	wit	warm wit	84,53 A
QL08-HP-6W-5	MARINA XP HP	RVS316 gepolijst	warm wit	84,53 A
QL08-HP-QC-1	MARINA XP HP QCC	RVS316 gepolijst	QCC RGBW	97,13 A



**BLAKE XP 6W**

- Diameter ring/zaagmaat: 82 mm/65 mm
- Inbouwdiepte LP/HP: 30 mm/28 mm
- Bevestiging LP/HP: veertjes/schroeven
- Dimbaar: ja
- CRI index: >90

\* RGBW zie Quick Color Control RGBW System

	OMSCHRIJVING	RING	KLEUR LICHT	PRIJS
QL09-LP-6W-1	BLAKE XP LP	RVS316 mat	warm wit + rood	83,48 A
QL09-LP-6W-2	BLAKE XP LP	RVS316 mat	warm wit	83,48 A
QL09-LP-6W-3	BLAKE XP LP	wit	warm wit	83,48 A
QL09-LP-6W-6	BLAKE XP LP	RVS316 gepolijst	warm wit	83,48 A
QL09-LP-QC-1	BLAKE XP LP QCC	RVS316 gepolijst	QCC RGBW	96,08 A
QL09-HP-6W-3	BLAKE XP HP	RVS316 gepolijst	warm wit	84,53 A
QL09-HP-6W-5	BLAKE XP HP	RVS316 mat	warm wit	84,53 A
QL09-HP-6W-7	BLAKE XP HP	wit	warm wit	84,53 A

De ROUND serie inbouwspots omvat een ruime keuze aan modellen met een diameter variërend van 88 mm tot 235 mm, en is beschikbaar voor alle soorten verlichting en toepassingsbehoeften. Zoals alle producten van Quick Marine Lighting, ze kunnen worden geproduceerd in verschillende afwerkingen, inclusief opties op maat.



**CHIARA 4W en 6W**

- Diameter ring/zaagmaat: 88 mm/65 mm
- Inbouwdiepte 4W/6W: 28 mm/41 mm
- Bevestiging: schroeven
- Vermogen 4W: 0.33A/12V - 0.17A/24V
- Vermogen 6W: 0.50A/12V - 0.25A/24V
- Dimbaar: ja
- CRI index: >80

CHIARA 6W ook verkrijgbaar met Quick Color Control RGBW System.

	OMSCHRIJVING	RING	KLEUR LICHT	PRIJS
QL15-4	CHIARA 4W	wit	warm wit	84,53 A
QL15-6	CHIARA 4W	RVS316 gepolijst	warm wit + rood	84,53 A
QL15-9	CHIARA 4W	RVS316 mat	warm wit	84,53 A
QL15-10	CHIARA 4W	RVS316 gepolijst	warm wit	84,53 A
QL15-6W-2	CHIARA 6W	wit	warm wit	117,08 A
QL15-6W-4	CHIARA 6W	RVS316 gepolijst	warm wit + rood	117,08 A
QL15-6W-5	CHIARA 6W	RVS316 gepolijst	warm wit	117,08 A
QL15-6W-7	CHIARA 6W	RVS316 mat	warm wit	117,08 A



**SONIA 4W en 9W**

- Diameter ring/zaagmaat: 105 mm/79 mm
- Inbouwdiepte 4W/6W: 34 mm/57.5 mm
- Bevestiging: schroeven
- Vermogen 4W: 0.33A/12V - 0.17A/24V
- Vermogen 9W: 0.75A/12V - 0.38A/24V
- Dimbaar: ja
- CRI index: >80

	OMSCHRIJVING	RING	KLEUR LICHT	PRIJS
QL16-2	SONIA 4W	RVS316 gepolijst	warm wit	100,80 A
QL16-3	SONIA 4W	RVS316 mat	warm wit	100,80 A
QL16-7	SONIA 4W	wit	warm wit	100,80 A
QL16-8	SONIA 4W	RVS316 gepolijst	warm wit + rood	100,80 A
QL16-9W-2	SONIA 9W	RVS316 gepolijst	warm wit + rood	138,60 A
QL16-9W-4	SONIA 9W	wit	warm wit	134,40 A
QL16-9W-5	SONIA 9W	RVS316 gepolijst	warm wit	134,40 A
QL16-9W-6	SONIA 9W	RVS316 mat	warm wit	138,60 A
QL16-9W-7	SONIA 9W	RVS316 mat	warm wit + rood	138,60 A



**CRISTIAN 7W en 9W**

- Diameter ring/zaagmaat: 102 mm/89 mm
- Inbouwdiepte 7W/12W: 55 mm/84.2 mm
- Bevestiging: veertjes
- Vermogen 7W: 0.60A/12V - 0.30A/24V
- Vermogen 12W: 1.00A/12V - 0.50A/24V
- Dimbaar: ja
- Waterdichtheid: IP40
- CRI index: >80 (7W)/>90 (12W)

CRISTIAN 7W ook verkrijgbaar met Quick Color Control RGBW System.

	OMSCHRIJVING	RING	KLEUR LICHT	PRIJS
<b>QL17-1</b>	CRISTIAN 7W	RVS316 gepolijst warm wit		<b>172,20 A</b>
<b>QL17-2</b>	CRISTIAN 7W	wit	warm wit	<b>172,20 A</b>
<b>QL17-6</b>	CRISTIAN 7W	RVS316 mat	warm wit	<b>172,20 A</b>
<b>QL17-QC-1</b>	CRISTIAN 7W QCC	RVS316 gepolijst RGB + wit		<b>216,30 A</b>



**THEKLA LUX**

Elegante downlight gemaakt van 316 AISI roestvrij staal. De opbrengst van de lichtstroom en de ontwikkeling van de fotometrische curve zorgen ervoor dat het product aan de meest veeleisende verzoeken kan voldoen

	OMSCHRIJVING	RING	KLEUR LICHT	PRIJS
<b>QL82-01</b>	THEKLA LED 9W	RVS316 mat	warm wit	<b>152,78 A</b>
<b>QL82-02</b>	THEKLA LED 9W	RVS316 gepolijst warm wit		<b>153,00 A</b>

De modellen KRISTINE, DEMETRA en VANESSA zijn drie versies van hetzelfde product. Alle modellen in deze serie hebben een vierkant AISI 316 RVS frame en zijn verkrijgbaar in 7W en 12W uitvoeringen. De modellen KRISTINE en VANESSA zijn inbouwspots voor binnen, terwijl het model DEMETRA kan worden geïnstalleerd buitenshuis, vanwege een IP65-beschermingsklasse (vochtbestendig). Door de ruime keuze uit de SQUARE-serie is de exacte prijs niet op de website te vinden, maar deze zijn wel bij ons opvraagbaar.



**KRISTINE 7W en 12W**

- Diameter ring/zaagmaat: 112 mm/90 x 90 mm
- Inbouwdiepte 7W/12W: 57 mm/86.5 mm
- Bevestiging: veertjes
- Dimbaar: ja
- CRI index: >80(7W)/>90 (12W)

KRISTINE 7W ook verkrijgbaar met Quick Color Control RGBW System.

	OMSCHRIJVING	RING	KLEUR LICHT	PRIJS
<b>QL14-1</b>	KRISTINE 7W	RVS316 gepolijst warm wit		<b>173,25 A</b>
<b>QL14-2</b>	KRISTINE 7W	RVS316 mat	warm wit	<b>173,25 A</b>
<b>QL14-4</b>	KRISTINE 7W	wit	warm wit	<b>173,25 A</b>



**VANESSA 7W en 12W**

- Diameter ring/zaagmaat: 112 mm/90 x 95 mm
- Inbouwdiepte 7W/12W: 64.5 mm/91.2 mm
- Bevestiging: veertjes
- Dimbaar: ja
- CRI index: >80(7W)/>90 (12W)

VANESSA 7W ook verkrijgbaar met Quick Color Control RGBW System.

	OMSCHRIJVING	RING	KLEUR LICHT	PRIJS
<b>QL13-1</b>	VANESSA 7W	RVS316 gepolijst warm wit		<b>205,80 A</b>

De selectie van verstelbare spots omvat verschillende modellen van 1.5W tot 9W in verschillende formaten en afwerkingen. De LED technologie, die is bijgewerkt en uitgelijnd met de rest van het assortiment, biedt betere prestaties en zeer concurrerende lichtkwaliteit. Sommige modellen in de serie omvat de ontspiegelde versies en zijn verkrijgbaar in de "Antiglare Collection."



**LUCILLE**

	OMSCHRIJVING	RING	KLEUR LICHT	PRIJS
<b>QL84-01</b>	LUCILLE 1.5W	RVS316 gepolijst warm wit		<b>89,25 A</b>

**Kent u Hannah, onze wandelende encyclopedie? Bekijk al Hannah haar informatieve videos op onze uitgebreide site.**



**YOKO**

- Diameter ring/zaagmaat: 65 mm/52 mm
- Inbouwdiepte: 35 mm
- Bevestiging: veertjes
- Dimbaar: ja
- CRI index: >80



	OMSCHRIJVING	RING	KLEUR LICHT	PRIJS
<b>QL10-1</b>	YOKO 1.5W	wit	warm wit	<b>89,25 A</b>
<b>QL10-2</b>	YOKO 1.5W	RVS316 gepolijst	rood	<b>88,20 A</b>
<b>QL10-3</b>	YOKO 1.5W	RVS316 gepolijst	warm wit	<b>89,25 A</b>
<b>QL10-4</b>	YOKO 1.5W	RVS316 mat	warm wit	<b>89,25 A</b>

**NIKITA 4W en 9W**

- Diameter ring/zaagmaat: 85 mm/70 mm
- Inbouwdiepte 4W/9W: 42 mm/71 mm
- Bevestiging: veertjes
- Dimbaar: ja
- CRI index: >80



	OMSCHRIJVING	RING	KLEUR LICHT	PRIJS
<b>QL11-1</b>	NIKITA 4W	RVS316 gepolijst	warm wit	<b>114,45 A</b>
<b>QL11-3</b>	NIKITA 4W	wit	warm wit	<b>114,45 A</b>
<b>QL11-6</b>	NIKITA 4W	RVS316 mat	warm wit	<b>114,45 A</b>
<b>QL11-8</b>	NIKITA 4W	wit	warm wit	<b>114,45 A</b>
<b>QL11-11</b>	NIKITA 4W	RVS316 gepolijst	warm wit	<b>114,45 A</b>
<b>QL11-15</b>	NIKITA 4W	RVS316 gepolijst	warm wit + rood	<b>114,45 A</b>

**REGINA 4W en 9W**

- Diameter ring/zaagmaat: 85 mm/70 mm
- Inbouwdiepte 4W/9W: 42 mm/71 mm
- Bevestiging: veertjes
- Dimbaar: ja
- CRI index: >80



	OMSCHRIJVING	RING	KLEUR LICHT	PRIJS
<b>QL12-85-2</b>	REGINA 4W	RVS316 gepolijst	warm wit	<b>107,63 A</b>
<b>QL12-85-4</b>	REGINA 4W	RVS316 mat	warm wit	<b>107,63 A</b>
<b>QL12-9W-1</b>	REGINA 9W	RVS316 gepolijst	warm wit	<b>126,00 A</b>
<b>QL12-9W-2</b>	REGINA 9W	RVS316 mat	warm wit	<b>126,00 A</b>



**AG2K WHOLLY BLACK/WHITE 4W & 6W**

	OMSCHRIJVING	KLEUR LICHT	KLEUR MATERIAAL	STRALINGSHOEK	PRIJS
<b>QL83-01</b>	AG2K WHOLLY	warm wit	zwart	45°	<b>70,88 A</b>
<b>QL83-02</b>	AG2K WHOLLY	warm wit	zwart	30°	<b>72,98 A</b>

De downlights met ingebouwde LED in de AG WHOLLY serie worden aangeboden in verschillende vormen, geheel gegoten uit composietmateriaal en met een structuur ontworpen om verblinding tegen te gaan.

Het secundaire optische systeem bestaat uit speciale lenzen om te kiezen tussen verschillende lichtstralen (30°-45°-65°). De AG1- en AG2-versies verdelen de AG WHOLLY-serie in twee grote families, die verschillen in de diepte van de optics en in de inbouwhoogte. De AG2-serie is uitgerust met een grotere ontspiegeling efficiëntie, terwijl de AG1-serie beter werkt voor toepassingen die een zeer lage installatiehoogte vereisen.



**AG2M WHOLLY BLACK/WHITE 4W & 6W**

	OMSCHRIJVING	KLEUR LICHT	KLEUR MATERIAAL	STRALINGSHOEK	PRIJS
<b>QL85-01</b>	AG2M WHOLLY	warm wit	zwart	30°	<b>78,75 A</b>
<b>QL85-02</b>	AG2M WHOLLY	rood	zwart	30°	<b>73,00 A</b>



**Dimbaar**

**BYRON AC**

- Diameter ring/zaagmaat: 119 mm/100 mm
- Inbouwdiepte: 80 mm
- Bevestiging: veertjes
- Dimbaar: ja
- CRI: >90

	OMSCHRIJVING	LENS	RING	LIGHT COLOR	PRIJS
<b>QL66-1</b>	BYRON AC	mat	RVS316 mat	warm wit	<b>160,65 A</b>
<b>QL66-3</b>	BYRON AC	transparant	RVS316 mat	warm wit	<b>160,65 A</b>



**KOLE AC**

- Diameter ring/zaagmaat: 126 mm/100 mm
- Inbouwdiepte: 80 mm
- Bevestiging: veertjes
- Dimbaar: ja
- CRI index: >90

	OMSCHRIJVING	LENS	RING	LIGHT COLOR	PRIJS
<b>QL64-1</b>	KOLE AC	mat	RVS316 mat	warm wit	<b>160,65 A</b>
<b>QL64-3</b>	KOLE AC	transparant	RVS316 mat	warm wit	<b>160,65 A</b>



**MATHILDA AC**

- Diameter ring/zaagmaat: 119 mm/100 mm
- Inbouwdiepte: 80 mm
- Bevestiging: veertjes
- Dimbaar: ja
- CRI index: >90

	OMSCHRIJVING	LENS	RING	LIGHT COLOR	PRIJS
QL65-1	MATHILDA AC	mat	RVS316 mat	warm wit	160,65 A
QL65-3	MATHILDA AC	transparant	RVS316 mat	warm wit	160,65 A

**SECRET LIGHT**

- Diameter ring/zaagmaat: 88 mm/67 mm
- Inbouwdiepte: 217,5 mm
- Bevestiging: schroeven
- Dimbaar: nee
- CRI index: >80



	OMSCHRIJVING	RING	KLEUR LICHT	PRIJS
QL18-3W-1	SECRET 3W	RVS316 gepolijst	warm wit	483,00 A
QL18-6W-2	SECRET 6W	RVS316 mat	daglicht	508,20 A
QL18-6W-3	SECRET 6W	RVS316 gepolijst	warm wit	508,20 A
QL18-QCC-1	SECRET QCC 6W	RVS316 gepolijst	QCC RGBW	698,78 A



**SECRET LIGHT L**

Intrekbare lamp met automatische schakelaar bij openen en 360° verlichting.

	OMSCHRIJVING	RING	KLEUR LICHT	PRIJS
QL18-6W-L-1	SECRET L 6W	RVS316 gepolijst	warm wit	1.143,45 A

**BARBIE C / DUAL**

- Diameter ring/hoogte: 72 mm/20.5 mm
- Bevestiging: schroeven
- Dimbaar: ja
- Waterdichtheid: IP66
- CRI-index: >80



	OMSCHRIJVING	RING	KLEUR LICHT	PRIJS
QL19-C-4	BARBIE C	RVS316 gepolijst	warm wit	122,85 A
QL19-C-DUAL-1	BARBIE C DUAL	RVS316 gepolijst	warm wit + rood	130,73 A

**Bekend van de film**



**TIM C / CS**

- Diameter ring/hoogte: 90 mm/22 mm
- Bevestiging: schroeven
- Dimbaar: ja
- Waterdichtheid: IP40
- TIM C/TIM CS: zonder/met schakelaar
- CRI index: >80

	OMSCHRIJVING	RING	KLEUR LICHT	SCHAKELAAR	PRIJS
QL20-C-1	TIM C	RVS316 mat	warm wit	nee	61,43 A
QL20-C-2	TIM C	RVS316 gepolijst	warm wit	nee	61,43 A
QL20-C-3	TIM C	wit	warm wit	nee	61,43 A
QL20-C-5	TIM C	RVS316 gepolijst	warm wit + rood	nee	61,43 A
QL20-CS-1	TIM CS	RVS316 mat	warm wit	ja	66,15 A
QL20-CS-2	TIM CS	RVS316 gepolijst	warm wit	ja	66,15 A
QL20-CS-3	TIM CS	RVS316 gepolijst	rood	ja	66,15 A
QL20-CS-4	TIM CS	wit	warm wit	ja	66,15 A
QL20-CS-7	TIM CS	wit	rood	ja	66,15 A



**MINDY C / CS**

- Diameter ring/hoogte: 90 mm/25 mm
- Bevestiging: schroeven
- Dimbaar: ja
- Waterdichtheid: IP40
- MINDY C/MINDY CS: zonder/met schakelaar
- CRI index: >80

	OMSCHRIJVING	RING	KLEUR LICHT	SCHAKELAAR	PRIJS
QL21-C-3	MINDY C	RVS316 mat	warm wit	nee	67,20 A
QL21-C-4	MINDY C	RVS316 gepolijst	warm wit	nee	67,20 A
QL21-CS-1	MINDY CS	RVS316 mat	warm wit	ja	70,88 A
QL21-CS-4	MINDY CS	RVS316 gepolijst	warm wit	ja	70,88 A



**ACTION 5W & 10W**

ACTION is een serie opbouw armaturen met ingebouwd LED-bord met of zonder frame in composietmateriaal. ACTION-modellen zijn geschikt voor installatie in ruimtes die: weinig ruimte hebben en een functioneel plafond of een functionele wand nodig hebben installatie, zoals in machinekamers. Verkrijgbaar in 5 en 10 watt, met natuurlijk of tweekleurig licht en in touch-busversie waarmee gesynchroniseerde besturing van alle geïnstalleerde apparaten mogelijk is.

	OMSCHRIJVING	KLEUR LICHT	KLEUR FRAME	VERMOGEN	PRIJS
QL94-01	ACTION LED	daglicht	chrome	10W	88,50 A
QL94-02	ACTION LED	daglicht	wit	10W	85,00 A
QL94-03	ACTION LED	daglicht	wit	5W	85,00 A



**ACTION TOUCH 10W - BUS**

ACTION is een serie opbouw armaturen met ingebouwd LED-bord met of zonder frame in composietmateriaal. ACTION-modellen zijn geschikt voor installatie in ruimtes die: weinig ruimte hebben en een functioneel plafond of een functionele wand nodig hebben installatie, zoals in machinekamers.

Verkrijgbaar in 5 en 10 watt, met natuurlijk of tweekleurig licht en in touch-busversie waarmee gesynchroniseerde besturing van alle geïnstalleerde apparaten mogelijk is.

	OMSCHRIJVING	KLEUR LICHT	KLEUR FRAME	VERMOGEN	PRIJS
<b>QL94-BUS-01</b>	ACTION LED TOUCH BUS	daglight + rood	chrome	10W + 4W	<b>169,50 A</b>



**SYRIA**

- Lichtbron: LED
- Voltage: 10 - 30 Vdc
- Vermogen 15/28/41: 1.5W/3W/4.5W
- Verbruik 1.5W: 0.12A/12V - 0.06A/24V
- Verbruik 3W: 0.24A/12V - 0.12A/24V
- Verbruik 4.5W: 0.36A/12V - 0.18A/24V
- Ompoolbeveiligd: ja
- Waterdichtheid: IP40
- CRI index: >80

**Vraag om advies**

Kantelbare TL LED verlichting, behuizing van verchromd aluminium, tevens verkrijgbaar in koel wit en daglicht.

	OMSCHRIJVING	VOLTAGE	LENGTE	KLEUR LICHT	PRIJS
<b>QL23-15-3</b>	SYRIA 15	12V	150 mm	warm wit	<b>135,45 A</b>
<b>QL23-28-8</b>	SYRIA 28	12V	280 mm	warm wit	<b>205,80 A</b>
<b>QL23-41-7</b>	SYRIA 41	12V	410 mm	warm wit	<b>279,83 A</b>
<b>QL23-15-4</b>	SYRIA 15	24V	150 mm	warm wit	<b>135,45 A</b>
<b>QL23-28-3</b>	SYRIA 28	24V	280 mm	warm wit	<b>205,80 A</b>
<b>QL23-41-4</b>	SYRIA 41	24V	410 mm	warm wit	<b>279,83 A</b>

**DRESS-UP**

Utility LED-lichtbalk ontworpen om kasten te verlichten en als kledinghaak te werken. Verkrijgbaar voor inbouw in wand of plafond (TOP uitvoering).

- Lichtbron: LED
- Voltage: 10 - 15 Vdc/20 - 30 Vdc
- Vermogen: 4.8 W/m bij 12V/24V
- Verbruik: 0.4 A/m bij 12V en 0.2A bij 24V
- Ompoolbeveiligd: ja
- CRI: >80



Andere lengtes op aanvraag beschikbaar.

	OMSCHRIJVING	VOLTAGE	LENGTE	KLEUR LICHT	PRIJS
<b>QL24-1,0-1</b>	DRESS-UP	24V	1.00 m	warm wit	<b>140,18 A</b>



**SIMPLY 350, 465 & 920**

Multifunctionele LED-balk voor verlichting en decoratie. Eenvoudig te installeren, het is ontworpen voor montage op het oppervlak.

Ideaal voor het verlichten van werkoppervlakken.

	OMSCHRIJVING	RING	KLEUR LICHT	PRIJS
<b>QL89-01</b>	SIMPLY 350	wit	warm wit	<b>101,50 A</b>
<b>QL89-03</b>	SIMPLY 350	wit	daglicht	<b>101,50 A</b>
<b>QL89-02</b>	SIMPLY 465	wit	daglicht	<b>114,50 A</b>
<b>QL89-04</b>	SIMPLY 465	wit	warm wit	<b>114,50 A</b>

**STRIP LED**

**STRIP LED 12V - 4,8 W/m - IP65 - 300 (DL)/230 (WW) lm/m**  
**STRIP LED 24V - 4,8 W/m - IP65 - 300 (DL)/230 (WW) lm/m**

- Lichtbron: LED
- Voltage: 10 - 15 Vdc/20 - 30 Vdc
- Vermogen: 4.8 W/m bij 12V / 24V
- Verbruik: 0.4 A/m bij 12V en 0.2A/m bij 24V
- Ompoolbeveiligd: ja
- CRI index: >80

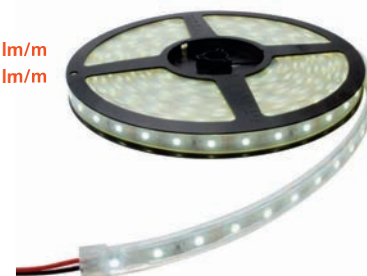

Tevens verkrijgbaar in daglicht, rood en blauw.

	OMSCHRIJVING	VOLTAGE	LENGTE	KLEUR LICHT	PRIJS
<b>QL27-10-1</b>	STRIP LED	12V	1000 mm	warm wit	<b>34,65 A</b>
<b>QL27-25-5</b>	STRIP LED	12V	2500 mm	warm wit	<b>69,30 A</b>
<b>QL27-50-4</b>	STRIP LED	12V	5000 mm	warm wit	<b>121,28 A</b>
<b>QL27-100-10</b>	STRIP LED	12V	10000 mm	warm wit	<b>203,70 A</b>
<b>QL27-10-4</b>	STRIP LED	24V	1000 mm	warm wit	<b>34,65 A</b>
<b>QL27-25-4</b>	STRIP LED	24V	2500 mm	warm wit	<b>69,30 A</b>
<b>QL27-50-8</b>	STRIP LED	24V	5000 mm	warm wit	<b>121,28 A</b>
<b>QL27-100-5</b>	STRIP LED	24V	10000 mm	warm wit	<b>203,70 A</b>



**STRIP LED RGBW**

STRIP LED RGBW 24V - 11 W/m - IP65 - 40 (RGB+WHITE) lm/m  
 RGB + Wit LED strips bedekt met UV-siliconen.

	OMSCHRIJVING	VOLTAGE	LENGTE	KLEUR LICHT	PRIJS
<b>QL31-10-3</b>	STRIP LED	12V	1000 mm	QCC RGBW	<b>60,38 A</b>
<b>QL31-10-1</b>	STRIP LED	24V	1000 mm	QCC RGBW	<b>60,38 A</b>
<b>QL31-20-1</b>	STRIP LED	12V	2000 mm	QCC RGBW	<b>89,25 A</b>
<b>QL31-20-3</b>	STRIP LED	24V	2000 mm	QCC RGBW	<b>89,25 A</b>
<b>QL31-50-1</b>	STRIP LED	12V	5000 mm	QCC RGBW	<b>177,98 A</b>
<b>QL31-50-2</b>	STRIP LED	24V	5000 mm	QCC RGBW	<b>177,98 A</b>

### Accessoires voor STRIP LEDs

De Raceway bestaat uit een support en een diffuser, deze dienen apart besteld te worden. De diffuser is verkrijgbaar in een transparante en een matte uitvoering. De support en diffuser zijn verkrijgbaar in de volgende afmetingen 1.0 meter, 1.5 meter en 3.0 meter.



	OMSCHRIJVING	KLEUR	LENGTE	PRIJS
QL32-100	Raceway Support		1000 mm	16,28 A
QL32-150	Raceway Support		1500 mm	18,90 A
QL32-300	Raceway Support		3000 mm	25,73 A
QL32-10-2	Raceway Diffusor	transparant	1000 mm	17,33 A
QL32-15-2	Raceway Diffusor	transparant	1500 mm	19,95 A
QL32-30-1	Raceway Diffusor	transparant	3000 mm	27,83 A
QL32-10-1	Raceway Diffusor	mat	1000 mm	17,33 A
QL32-15-1	Raceway Diffusor	mat	1500 mm	19,95 A
QL32-30-2	Raceway Diffusor	mat	3000 mm	27,83 A
QVSTRIP20	Quick "POWER CAP" voor Led Strip			0,80 A
QVSTRIP21	Quick "END CAP" voor Led Strip			0,80 A
QVSTRIP22	Quick montagebeugel rubber Led Strip			31,50 A
QVSTRIP23	Quick driver voor ledstrip			5,88 A



### ONDALED SIDE

	OMSCHRIJVING	VOLTAGE	KLEUR LICHT	PRIJS
QL2812-S01	OndaLED SIDE	12V	warm wit	95,55 A
QL2812-S02	OndaLED SIDE	12V	daglicht	95,55 A
QL2812-S03	OndaLED SIDE	12V	QCC-RGBW	95,55 A
QL2824-S01	OndaLED SIDE	24V	warm wit	95,55 A
QL2824-S02	OndaLED SIDE	24V	daglicht	95,55 A
QL2824-S03	OndaLED SIDE	24V	QCC-RGBW	95,55 A
QL28-CLIPS	OndaLED 20 stuks bevestigingsclips			47,25 A



### PLATO 30

De PLATO is een LED-lamp die is ontworpen om te verlichten en te decoreren. Hij is ontworpen voor wandmontage en straalt indirect 360° licht uit. Het lamphuis bestaat uit een AISI 316 roestvrijstalen plaat en een opalen diffusor.

	OMSCHRIJVING	KLEUR LICHT	KLEUR FRAME	VERMOGEN	PRIJS
QL75-03	PLATO 30	warm wit	chrome	11W (12V)	226,80 A
QL75-01	PLATO 30	warm wit	chrome	11W (24V)	226,80 A



### PLATO 60

De PLATO is een LED-lamp die is ontworpen om te verlichten en te decoreren. Hij is ontworpen voor wandmontage en straalt indirect 360° licht uit. Het lamphuis bestaat uit een AISI 316 roestvrijstalen plaat en een opalen diffusor.

	OMSCHRIJVING	KLEUR LICHT	KLEUR FRAME	VERMOGEN	PRIJS
QL75-02	PLATO 60	warm wit	chrome	22W (24V)	366,50 A
QL75-04	PLATO 60	warm wit	chrome	22W (12V)	366,50 A

### OLIVIA

- Lichtbron: LED
- Voltage: 10 - 30 Vdc
- Vermogen: 2.5W
- Verbruik: 0.21A/12V - 0.11A/24V
- CRI index: >80



	OMSCHRIJVING	MATERIAAL	KLEUR LICHT	VOLTAGE	PRIJS
QL92-01	Olivia met switch	chrom	warm wit	10-30V	107,00 A

OndaLED is een innovatief product geschikt voor verlichting en decoratie zowel binnen als buiten. Het is een zeer flexibele siliconen staaf, bestand tegen alle weersomstandigheden, inclusief zoutnevel. De lichtbron bestaat uit een speciaal voor dit type product bestudeerde LED-strip, die in de flexibele staaf is verzegeld.

OndaLED, ogenschijnlijk eenvoudig en basaal, is het resultaat van een zorgvuldig ontwerp, gericht op het verkrijgen van een perfect uniforme verlichting, zowel qua kleur als qua lichtstraling. De inbouwinstallatie kan worden uitgevoerd met behulp van aluminium steunen.

Er zijn drie versies beschikbaar ONDALED TOP, ONDALED SIDE en ONDALED TOP10.

**Flexibel buigbaar of zijwaarts buigbaar lineair LED licht.** Leverbaar in lengtes van 8 cm tot 603 cm in stapjes van 5 cm. Minimale buigradius 100 mm (ONDALED SIDE & ONDALED TOP10) of 200 mm (ONDALED TOP).

**Prijs is per meter.** ONDALED wordt altijd op maat gemaakt en het is dus noodzakelijk hiervoor een offerte aan te vragen. Voor meer dan 3 meter is een dubbele stroomkabel nodig.



### ONDALED TOP

	OMSCHRIJVING	VOLTAGE	KLEUR LICHT	PRIJS
QL2812-T01	OndaLED TOP	12V	Warm wit	102,90 A
QL2812-T02	OndaLED TOP	12V	Daglicht	102,90 A
QL2812-T03	OndaLED TOP	12V	QCC-RGBW	102,90 A
QL2824-T01	OndaLED TOP	24V	Warm wit	102,90 A
QL2824-T02	OndaLED TOP	24V	Daglicht	102,90 A
QL2824-T03	OndaLED TOP	24V	QCC-RGBW	102,90 A
QL28-CLIPS	OndaLED 20 stuks bevestigingsclips			47,25 A



# Maak kennis met de Ware Jacob

## JACOB

- Lichtbron: LED
- Voltage: 10 - 30 Vdc
- Vermogen: 2.5W
- Verbruik: 0.21A/12V - 0.11A/24V
- CRI index: >80



	OMSCHRIJVING	SCHAKELAAR	MATERIAAL	KLEUR LICHT	PRIJS
QL33-3	Jacob	ja	chrom	warm wit	106,58 A
QL33-1	Jacob	ja	mat rvs	daglicht	106,58 A
QL33-2	Jacob	ja	chrom	daglicht	106,58 A
QL33-4	Jacob	ja	chrom	daglicht	106,58 A
QL33-5	Jacob	ja	chrom	warm wit	106,58 A
QL33-NS-2	Jacob	nee	chrom	daglicht	105,53 A
QL33-NS-1	Jacob	nee	chrom	warm wit	105,53 A

## ROBIN

- Lichtbron: LED
- Voltage: 10 - 30 Vdc
- Vermogen: 2.5W
- Verbruik: 0.21A/12V - 0.11A/24V
- CRI index: >80



	OMSCHRIJVING	MATERIAAL	KLEUR LICHT	SCHAKELAAR	PRIJS
QL73-01	Robin	grijs composiet	warm wit	ja	63,53 A
QL73-02	Robin	wit composiet	warm wit	ja	63,53 A

## NICOLE

- Lichtbron: LED
- Voltage: 10 - 30 Vdc
- Vermogen: 1.5W
- Verbruik: 0.125A/12V - 0.063A/24V
- CRI index: >80



	OMSCHRIJVING	MATERIAAL	KLEUR LICHT	SCHAKELAAR	PRIJS
QL34-3	Nicole	chrom	daglicht	ja	119,18 A
QL34-1	Nicole	chrom	warm wit	ja	119,18 A
QL34-2	Nicole	mat rvs	warm wit	ja	119,18 A
QL34-4	Nicole	mat rvs	daglicht	ja	119,18 A

## JOYCE

- Lichtbron: LED
- Voltage: 10 - 30 Vdc
- Vermogen: 3W
- Verbruik: 0.25A/12V - 0.13A/24V
- CRI index: >80



	OMSCHRIJVING	MATERIAAL	KLEUR LICHT	SCHAKELAAR	PRIJS
QL68-1	Joyce	chrom	daglicht	ja	177,98 A

Quick Marine Lighting heeft een breed scala aan leeslampen, die de mogelijkheid bieden om de afwerking van zowel de metalen componenten als de lederen of siliconen coating van de flexibele arm te kiezen, waar meerdere modellen mee zijn uitgerust. Ze zijn allemaal verstelbaar en kunnen zonder specifieke beperkingen op een muur of een plat oppervlak worden gemonteerd of door het type basis te kiezen die het beste bij uw behoeften past.

AUDREY, CALIFFA, REBECCA, MAYA en SHARK zijn verkrijgbaar in de tweekleurige rood-witte uitvoeringen, waardoor ze ideaal als kaartverlichting

## Uniek design

## MAYA

Leeslamp met flexibele arm ook verkrijgbaar met dubbel rood-wit licht voor nachtverlichting van de kaartentafel. De versies met één kleur zijn verkrijgbaar in natuurlijk wit of warm wit licht.

- Lichtbron: LED
- Voltage: 10 - 30 Vdc
- Vermogen: 1.5W
- Verbruik: 0.125A/12V - 0.25A/24V
- CRI index: >80



	OMSCHRIJVING	MATERIAAL	KLEUR LICHT	LENGTE ARM	PRIJS
QL35-30-1	Maya 30	chrom	warm wit	270 mm	152,78 A
QL35-30-2	Maya 30	chrom	daglicht	270 mm	152,78 A
QL35-30-3	Maya 30	chrom	daglicht	270 mm	152,78 A
QL35-60-1	Maya 60	chrom	warm wit	675 mm	160,65 A
QL35-60-2	Maya 60	chrom	warm wit	675 mm	160,65 A
QL35-60-4	Maya 60	chrom	daglicht	675 mm	160,65 A
QL35-60-3	Maya 60	chrom	warm wit	675 mm	160,65 A

## AUDREY

METALEN AFWERKINGEN. De kop en de voet van de Audrey, Califfa en Rebecca lampen zijn verkrijgbaar in verschillende afwerkingen en met de gewenste combinatie voor de armbekleding.

ARMBEDEKKING. De flexibele arm kan worden bekleed met echt leer of siliconen. Er zijn verschillende kleuren beschikbaar en indien er een specifieke leren bekleding gewenst is passend bij een bepaalde stijl, is het mogelijk de lamp samen te stellen met door de klant aangeleverd materiaal.

- Lichtbron: LED
- Voltage: 10 - 30 Vdc
- Vermogen: 1.5W
- Verbruik: 0.125A/12V - 0.25A/24V
- CRI-index: >80



	OMSCHRIJVING	MATERIAAL	KLEUR LICHT	SCHAKELAAR	PRIJS
QL36-C/C-2	Audrey	chrom	warm wit	ja	231,00 A
QL36-C/NS-5	Audrey	wit leer + chrom	daglicht	nee	256,73 A
QL36-S/L-2	Audrey	tabacco bruin leer + mat rvs	daglicht	ja	269,33 A
QL36-S/NS-5	Audrey	zwart leer + mat rvs	daglicht	nee	269,33 A
QL36-WLC/C1-USB	Audrey wall	antraciet leer + chrom	warm wit	ja	374,85 A
QL36-WLC/C2	Audrey wall	chrom	daglicht	ja	218,40 A



## We wish Califfa

### CALIFFA

#### METALEN AFWERKINGEN

De kop en de voet van de Audrey, Califfa en Rebecca lampen zijn verkrijgbaar in verschillende afwerkingen en met de gewenste combinatie voor de armbekleding.

#### ARMBEDEKKING

De flexibele arm kan worden bekleed met echt leer of siliconen. Er zijn verschillende kleuren beschikbaar en indien er een specifieke leren bekleding gewenst is passend bij een bepaalde stijl, is het mogelijk de lamp samen te stellen met door de klant aangeleverd materiaal.

- Lichtbron: LED
- Voltage: 10 - 30 Vdc
- Vermogen: 1.5W
- Verbruik: 0.12A/12V - 0.06A/24V
- CRI-index: >80

	OMSCHRIJVING	MATERIAAL	KLEUR LICHT	USB POORT	PRIJS
QL67-1	Califfa	chocolade bruin leer	wit/rood	nee	302,93 A
QL67-4	Califfa	donker bruin leer	wit/rood	nee	302,93 A
QL67-5	Califfa	chroom	wit/rood	nee	277,20 A
QL67-7	Califfa	donker bruin leer	daglicht	nee	315,53 A
QL67-2	Califfa Wall	zwart leer	daglicht	nee	302,93 A
QL67-3	Califfa Wall	chocolade bruin leer	daglicht	nee	302,93 A
QL67-6	Califfa Wall	chroom	wit/rood	nee	276,15 A
QL67-8	Califfa Wall	chroom	wit/rood	ja	309,75 A
QL67-10	Califfa Wall	chocolade bruin leer	wit/rood	ja	328,00 A



### SHARK

Leeslamp met flexibele arm verkrijgbaar met dubbel rood-wit licht voor nachtverlichting van de kaartentafel.

- Lichtbron: LED
- Voltage: 10 - 30 Vdc
- Vermogen: 1.5W
- Verbruik: 0.12A/12V - 0.06A/24V
- CRI index: >80

## Fast as a shark!

	OMSCHRIJVING	MATERIAAL	KLEUR LICHT	LENGTE ARM	PRIJS
QL3730-1	Shark 30	zwart composiet	wit + rood	200 mm	103,95 A
QL3750-1	Shark 50	zwart composiet	wit + rood	400 mm	117,08 A

Ruime keuze uit Quick Marine Lighting sfeerverlichting, verkrijgbaar in verschillende vormen en oplossingen voor het verspreiden van het licht. Vierkant, ronde, ovale, kleine balk, met enkel of dubbel licht, met front- of zijdiffusie etc...

De keuze aan afwerkingen compleeteert de beschikbaarheid van het assortiment en lost elke speciale behoefte op.

### TINA

- Voltage: 10 - 30 Vdc
- Diameter ring/zaagmaat: 20 mm/12 mm
- Inbouwdiepte: 13 mm
- Waterdichtheid: IP65
- Dimbaar: nee
- CRI index: >80



	OMSCHRIJVING	MATERIAAL	KLEUR LICHT	PRIJS
QL38-1	TINA	RVS316 mat	blauw	32,55 A
QL38-2	TINA	RVS316 gepolijst	daglicht	32,55 A
QL38-3	TINA	RVS316 mat	warm wit	32,55 A
QL38-4	TINA	RVS316 gepolijst	warm wit	32,55 A
QL38-5	TINA	RVS316 gepolijst	blauw	32,55 A
QL38-7	TINA	RVS316 mat	daglicht	32,55 A
QL38-8	TINA	wit	daglicht	32,55 A
QL38-9	TINA	wit	blauw	32,55 A
QL38-11	TINA	wit	warm wit	32,55 A

### PATRICIA

- Voltage: 10 - 30 Vdc
- Diameter ring/zaagmaat: 40 mm/19 mm
- Inbouwdiepte: 21 mm
- Waterdichtheid: IP65
- Dimbaar: nee
- CRI index: >80



	OMSCHRIJVING	MATERIAAL	KLEUR LICHT	PRIJS
QL39-2	PATRICIA	transparant	warm wit	27,83 A
QL39-3	PATRICIA	transparant	blauw	27,83 A
QL39-4	PATRICIA	transparant	daglicht	27,83 A

### IRENE

- Voltage: 10 - 30 Vdc
- Diameter ring/zaagmaat: 45 mm/19 mm
- Inbouwdiepte: 21 mm
- Waterdichtheid: IP65
- Dimbaar: nee
- CRI index: >80



	OMSCHRIJVING	MATERIAAL	KLEUR LICHT	PRIJS
QL40-1	IRENE	RVS316 mat	blauw	48,83 A
QL40-2	IRENE	RVS316 gepolijst	blauw	48,83 A
QL40-4	IRENE	RVS316 gepolijst	warm wit	48,83 A
QL40-5	IRENE	wit	blauw	48,83 A
QL40-6	IRENE	wit	daglicht	48,83 A
QL40-7	IRENE	wit	warm wit	48,83 A
QL40-9	IRENE	RVS316 mat	warm wit	48,83 A
QL40-11	IRENE	RVS316 mat	daglicht	48,83 A
QL40-12	IRENE	RVS316 gepolijst	daglicht	48,83 A

**ILENIA**

- Voltage: 10 - 30 Vdc
- Diameter ring/zaagmaat: 45 mm/19 mm
- Inbouwdiepte: 21 mm
- Waterdichtheid: IP65
- Dimbaar: nee
- CRI index: >80



	OMSCHRIJVING	MATERIAAL	KLEUR LICHT	PRIJS
QL41-2	ILENIA	RVS316 mat	daglicht	76,65 A
QL41-3	ILENIA	wit	blauw	76,65 A
QL41-4	ILENIA	wit	warm wit	76,65 A
QL41-6	ILENIA	RVS316 gepolijst	daglicht	76,65 A
QL41-7	ILENIA	RVS316 mat	warm wit	76,65 A
QL41-8	ILENIA	wit	daglicht	76,65 A
QL41-9	ILENIA	RVS316 gepolijst	blauw	76,65 A
QL41-11	ILENIA	RVS316 gepolijst	warm wit	76,65 A
QL41-12	ILENIA	RVS316 mat	blauw	76,65 A

**GLADIS**

- Voltage: 10 - 30 Vdc
- Diameter/zaagmaat: 44 x 43 mm/25 mm
- Inbouwdiepte: 3 mm
- Waterdichtheid: IP65
- Dimbaar: nee
- CRI index: >80



	OMSCHRIJVING	LICHTUITGANGEN	MATERIAAL	KLEUR LICHT	PRIJS
QL43-1L-3	GLADIS 1L	1	RVS316 gepolijst	warm wit	121,28 A
QL43-1L-4	GLADIS 1L	1	RVS316 gepolijst	blauw	121,28 A
QL43-1L-7	GLADIS 1L	1	RVS316 mat	warm wit	121,28 A
QL43-1L-10	GLADIS 1L	1	RVS316 mat	blauw	121,28 A
QL43-2L-5	GLADIS 2L	2	RVS316 mat	warm wit	121,28 A
QL43-2L-7	GLADIS 2L	2	RVS316 gepolijst	warm wit	121,28 A
QL43-2L-8	GLADIS 2L	2	RVS316 mat	blauw	121,28 A
QL43-2L-9	GLADIS 2L	2	RVS316 gepolijst	blauw	121,28 A

**MARGOT**

Gepolijst RVS316



	OMSCHRIJVING	TYPE	KLEUR LICHT	PRIJS
QL79-02	MARGOT 1L CO38 LED DAY 1030V SSTEEL 1P	1L	Daglicht	60,50 A
QL79-01	L-MARGOT 2L CO38 LED DAY 1030V SSTEEL 1P	2L	Daglicht	68,25 A



**GAIA**

	OMSCHRIJVING	RING	KLEUR LICHT	PRIJS
QL72-01	GAIA	RVS316 gepolijst	daglicht	117,08 A
QL72-02	GAIA	RVS316 gepolijst	warm wit	117,08 A

**GRACE**

- Voltage: 10 - 30 Vdc
- Diameter/zaagmaat: 44 mm/25 mm
- Inbouwdiepte: 3 mm
- Waterdichtheid: IP65
- Dimbaar: nee
- CRI index: >80



**Amazing Grace**

	OMSCHRIJVING	LICHTUITGANGEN	MATERIAAL	KLEUR LICHT	PRIJS
QL42-1L-1	GRACE 1L	1	RVS316 gepolijst	blauw	101,85 A
QL42-1L-5	GRACE 1L	1	RVS316 mat	warm wit	101,85 A
QL42-1L-6	GRACE 1L	1	RVS316 gepolijst	warm wit	101,85 A
QL42-1L-9	GRACE 1L	1	RVS316 mat	blauw	101,85 A
QL42-2L-1	GRACE 2L	2	RVS316 gepolijst	blauw	101,85 A
QL42-2L-6	GRACE 2L	2	RVS316 gepolijst	warm wit	101,85 A
QL42-2L-7	GRACE 2L	2	RVS316 mat	warm wit	101,85 A
QL42-2L-8	GRACE 2L	2	RVS316 mat	blauw	101,85 A

**TILL**

	OMSCHRIJVING	RING	KLEUR LICHT	PRIJS
QL97-01	TILL	RVS316 mat	daglicht	71,00 A





**EYELID**

- Voltage: 10 - 30 Vdc
- Diameter/zaagmaat: 44 x 33 mm
- Dikte: 8.5 mm
- Waterdichtheid: IP65
- Dimbaar: nee
- CRI index: >80

	OMSCHRIJVING	MATERIAAL	KLEUR LICHT	PRIJS
QL44-1	EYELID	chrom	daglicht	24,68 A
QL44-6	EYELID	chrom	blauw	24,68 A
QL44-4	EYELID	chrom	rood	24,68 A



**EDEL**

- Voltage: 12/24V
- Diameter/zaagmaat: 77,5 x 38 mm
- Dikte: 6 mm
- Waterdichtheid: IP65
- Dimbaar: nee
- CRI index: >80

**ONS  
MOEDIGSTE  
MODEL**

	VOLTAGE	MATERIAAL	KLEUR LICHT	PRIJS
QL45-5	12V	RVS316 gepolijst	warm wit	40,43 A
QL45-3	12V	RVS316 mat	warm wit	40,43 A
QL45-1	12V	wit	warm wit	40,43 A
QL45-4	24V	RVS316 gepolijst	warm wit	40,43 A
QL45-2	24V	RVS316 mat	warm wit	40,43 A
QL45-7	24V	wit	warm wit	40,43 A



**TAB SSR1**

- Afmetingen (lxbxd): 68x14x8 mm
- Down light

	OMSCHRIJVING	MATERIAAL	KLEUR LICHT	PRIJS
QL46-SSR1-1	TAB-SSR1	RVS316 gepolijst	daglicht	38,33 A
QL46-SSR1-2	TAB-SSR1	RVS316 gepolijst	blauw	38,33 A
QL46-SSR1-4	TAB-SSR1	RVS316 gepolijst	rood	38,33 A



**TAB SSR2**

- Afmetingen (lxbxd): 68x14x8 mm
- Forward light

	OMSCHRIJVING	MATERIAAL	KLEUR LICHT	PRIJS
QL46-SSR2-1	TAB-SSR2	RVS316 gepolijst	daglicht	38,33 A
QL46-SSR2-3	TAB-SSR2	RVS316 gepolijst	rood	38,33 A
QL46-SSR2-4	TAB-SSR2	RVS316 gepolijst	blauw	38,33 A



**TAB SSR4**

- Afmetingen (lxbxd): 68x14x8 mm
- Up + down light

	OMSCHRIJVING	MATERIAAL	KLEUR LICHT	PRIJS
QL46-SSR4-1	TAB-SSR4	RVS316 gepolijst	blauw	40,43 A
QL46-SSR4-2	TAB-SSR4	RVS316 gepolijst	rood	40,43 A
QL46-SSR4-3	TAB-SSR4	RVS316 gepolijst	daglicht	40,43 A



**TAB CPR1**

- Afmetingen (lxbxd): 69x15x8,5 mm
- Down light

	OMSCHRIJVING	MATERIAAL	KLEUR LICHT	PRIJS
QL46-CPR1-1	TAB-CPR1	chrom	blauw	30,45 A
QL46-CPR1-2	TAB-CPR1	chrom	rood	30,45 A
QL46-CPR1-3	TAB-CPR1	chrom	daglicht	30,45 A



**TAB CPR2**

- Afmetingen (lxbxd): 69x15x8,5 mm
- Forward light

	OMSCHRIJVING	MATERIAAL	KLEUR LICHT	PRIJS
QL46-CPR2-1	TAB-CPR2	chrom	daglicht	30,45 A
QL46-CPR2-2	TAB-CPR2	chrom	rood	30,45 A
QL46-CPR2-3	TAB-CPR2	chrom	blauw	30,45 A





**TAB CPA1**

Afmetingen (lxbxd): 69x15x8,5 mm  
Down light

	OMSCHRIJVING	MATERIAAL	KLEUR LICHT	PRIJS
<b>QL46-CPA1-1</b>	TAB-CPA1	chrom	daglicht	<b>30,45 A</b>
<b>QL46-CPA1-2</b>	TAB-CPA1	chrom	rood	<b>30,45 A</b>
<b>QL46-CPA1-3</b>	TAB-CPA1	chrom	blauw	<b>30,45 A</b>



**TAB CPA3**

Afmetingen (lxbxd): 69x15x8,5 mm  
Forward light

	OMSCHRIJVING	MATERIAAL	KLEUR LICHT	PRIJS
<b>QL46-CPA3-1</b>	TAB-CPA3	chrom	daglicht	<b>30,45 A</b>
<b>QL46-CPA3-2</b>	TAB-CPA3	chrom	blauw	<b>30,45 A</b>
<b>QL46-CPA3-3</b>	TAB-CPA3	chrom	rood	<b>30,45 A</b>



**VENUS 72**

	OMSCHRIJVING	RING	KLEUR LICHT	PRIJS
<b>QL86-01</b>	VENUS 72 - 4W	Mat zwart	warm wit	<b>89,25 A</b>
<b>QL86-02</b>	VENUS 72 - 4W	RVS316 gepolijst	warm wit	<b>89,25 A</b>
<b>QL86-03</b>	VENUS 72 - 4W	RVS316 gepolijst	warm wit / blauw	<b>89,25 A</b>



**VENUS 88**

	OMSCHRIJVING	RING	KLEUR LICHT	PRIJS
<b>QL71-02</b>	VENUS 88 - 6W	RVS316 gepolijst	warm wit	<b>110,00 A</b>
<b>QL71-04</b>	VENUS 88 - 6W	RVS316 gepolijst	QCC/QNN RGBW	<b>146,00 A</b>
<b>QL71-05</b>	VENUS 88 - 6W	RVS316 mat	daglicht	<b>108,68 A</b>
<b>QL71-10</b>	VENUS 88 - 6W	RVS316 gepolijst	daglicht	<b>109,73 A</b>

LED-lampen voor onderwaterinstallaties (IP68). Frame met plat profiel. Installatie met verzonken huiddoorvoer. Uitwisselbaar (vervangbare componenten in water). AISI 316 RVS. Schroefmontage. Geïntegreerde driver in alle modellen. Compatibiliteit met QCC- en QNN-systemen. Afmetingen: frame maat: Ø 124,5 mm, diepte: 161 mm en gatmaat: Ø 89 mm.



**CLG THI 30W**

- Vermogenstype: constante spanning
- Lichtbron: LED
- Voeding: 10 - 30V
- Stroomverbruik: 30W
- Stroomverbruik: 2,5A @ 12V - 1,25A @ 24V
- Gemiddelde levensduur: 50.000 uur
- IP-beveiligingsgraad: IP68

	SYSTEEM	KLEUR LICHT	STROOMVERBUIK	PRIJS
<b>QL91-02</b>	QNN	blauw	30W	<b>1.067,50 A</b>
<b>QL91-03</b>	QNN	wit	30W	<b>1.067,50 A</b>
<b>QL91-04</b>	QCC	wit	30W	<b>1.067,50 A</b>
<b>QL91-05</b>	QNN	wit + blauw (bi-color)	30W	<b>1.220,50 A</b>
<b>QL91-06</b>	QCC	wit + blauw (bi-color)	30W	<b>1.384,50 A</b>
<b>QL91-07</b>	QNN	RGBW	30W	<b>1.392,00 A</b>
<b>QL91-08</b>	QCC	RGBW	30W	<b>1.379,50 A</b>



**CLG THI 45W**

- Vermogenstype: constante spanning
- Lichtbron: LED
- Voeding: 10 - 30V
- Stroomverbruik: 45W
- Stroomverbruik: 3,8A @ 12V - 1,88A @ 24V
- Gemiddelde levensduur: 50.000 uur
- IP-beveiligingsgraad: IP68

	SYSTEEM	KLEUR LICHT	STROOMVERBUIK	PRIJS
<b>QL91-09</b>	QNN	blauw	45W	<b>1.143,50 A</b>
<b>QL91-10</b>	QNN	wit	45W	<b>1.143,50 A</b>
<b>QL91-11</b>	QNN	wit + blauw (bi-color)	45W	<b>1.284,00 A</b>

**HET COMPLETE PAKKET,  
VOOR EN DOOR EXPERTS  
SAMENGESTELD**

**CLG THI 60W**

- Vermogenstype: constante spanning
- Lichtbron: LED
- Voeding: 20 - 30V
- Stroomverbruik: 60W
- Stroomverbruik: 2,5A @ 24V
- Gemiddelde levensduur: 50.000 uur
- IP-beveiligingsgraad: IP68



	OMSCHRIJVING	SYSTEEM	KLEUR LICHT	STROOMVERBUIK	PRIJS
<b>QL91-17</b>	THI QCC 60W	QCC	RGBW	60W	<b>1.506,50 A</b>
<b>QL91-14</b>	THI QCC 60W	QCC	wit	60W	<b>1.220,50 A</b>
<b>QL91-15</b>	THI QCC 60W	QCC	wit + blauw (bi-color)	60W	<b>1.511,50 A</b>
<b>QL91-13</b>	THI QNN 60W	QNN	blauw	60W	<b>1.220,50 A</b>
<b>QL91-12</b>	THI QNN 60W	QNN	wit	60W	<b>1.220,50 A</b>
<b>QL91-01</b>	THI QNN 60W	QNN	wit + blauw (bi-color)	60W	<b>1.347,00 A</b>
<b>QL91-16</b>	THI QNN 60W	QNN	RGBW	60W	<b>1.519,00 A</b>

**CLG THI 80W**

- Vermogenstype: constante spanning
- Lichtbron: LED
- Voeding: 20 - 30V
- Stroomverbruik: 80W
- Stroomverbruik: 3,3A @ 24V
- Gemiddelde levensduur: 50.000 uur
- IP-beveiligingsgraad: IP68



	OMSCHRIJVING	SYSTEEM	KLEUR LICHT	STROOMVERBUIK	PRIJS
<b>QL91-19</b>	THI QNN 80W	QNN	blauw	80W	<b>1.258,00 A</b>
<b>QL91-18</b>	THI QNN 80W	QNN	wit	80W	<b>1.258,00 A</b>
<b>QL91-20</b>	THI QNN 80W	QNN	wit + blauw (bi-color)	80W	<b>1.372,50 A</b>
<b>QL91-21</b>	THI QNN 80W	QNN	RGBW	80W	<b>1.545,00 A</b>

**SHEILA**

	VOLTAGE	FITTING	MATERIAAL	PRIJS
<b>QL49-WL15-2</b>	12V	B15d	mat/linnen	<b>216,30 A</b>
<b>QL49-WL15-21</b>	24V	B15d	mat/linnen	<b>216,30 A</b>
<b>QL49-WL15-6</b>	12V	B15d	chrom/linnen	<b>216,30 A</b>
<b>QL49-WL15-9</b>	24V	B15d	chrom/linnen	<b>216,30 A</b>

**ISABELLA**

	VOLTAGE	FITTING	MATERIAAL	PRIJS
<b>QL50-15-12-1</b>	12V	B15d	chrom/linnen	<b>241,50 A</b>
<b>QL50-15-12-13</b>	24V	B15d	chrom/linnen	<b>241,50 A</b>
<b>QL50-15-25-26</b>	12V	B15d	chrom/linnen	<b>292,43 A</b>
<b>QL50-15-25-35</b>	24V	B15d	chrom/linnen	<b>292,43 A</b>
<b>QL50-18-30-11</b>	12V	B15d	chrom/linnen	<b>355,95 A</b>
<b>QL50-18-30-8</b>	24V	B15d	chrom/linnen	<b>355,95 A</b>

**DOMINIQUE**

	VOLTAGE	FITTING	MATERIAAL	PRIJS
<b>QL52-WL15-30-13</b>	12V	B15d	chrom/linnen	<b>457,80 A</b>
<b>QL52-WL15-30-22</b>	24V	B15d	chrom/linnen	<b>457,80 A</b>
<b>QL52-WL18-30-3</b>	12V	B15d	chrom/linnen	<b>470,40 A</b>
<b>QL52-WL18-30-9</b>	24V	B15d	chrom/linnen	<b>470,40 A</b>
<b>QL52-WL22-35-5</b>	12V	B15d	chrom/linnen	<b>470,40 A</b>
<b>QL52-WL22-35-22</b>	24V	B15d	chrom/linnen	<b>470,40 A</b>

**SHARON**

	VOLTAGE	FITTING	MATERIAAL	PRIJS
<b>QL51-WL10-5</b>	12V	B15d	chrom/linnen	<b>203,70 A</b>
<b>QL51-WL10-4</b>	24V	B15d	chrom/linnen	<b>203,70 A</b>
<b>QL51-WL15-7</b>	12V	B15d	chrom/linnen	<b>216,30 A</b>
<b>QL51-WL15-29</b>	24V	B15d	chrom/linnen	<b>216,30 A</b>
<b>QL51-WL20-17</b>	12V	B15d	chrom/linnen	<b>228,90 A</b>
<b>QL51-WL20-11</b>	24V	B15d	chrom/linnen	<b>228,90 A</b>

**THEODORA 250 & 300 R**

De modellen uit de THEODORA-serie zijn verkrijgbaar in twee formaten: voet met ring Ø 250 en voet met ring Ø 300. In beide gevallen kunnen de tinten cilindrisch of parallellepipedum zijn. THEODORA-lampen zijn uitgerust met twee lichtbronnen, één met een aansluiting voor BA15D-lampen en de andere is decoratief licht dat verspreid wordt in de ring waarop de lamp-houder is bevestigd.

De twee lichtbronnen kunnen één voor één of tegelijkertijd worden geactiveerd met behulp van de schakelaars in de basis. Het licht dat uit de ring komt, kan worden gebruikt als sfeerverlichting en is ook verkrijgbaar in blauw en warm wit.

	OMSCHRIJVING	VOLTAGE	FITTING / KLEUR LICHT	MATERIAAL	PRIJS
<b>QL55-005</b>	Theodora 250R	220V	BA15D / warm wit + warm wit	Chroom / Linnen	<b>640,50 A</b>
<b>QL55-026</b>	Theodora 300R	220V	BA15D / warm wit + blauw	Chroom / Ivory	<b>673,58 A</b>

### THEODORA 250 & 300 Q

De modellen uit de THEODORA-serie zijn verkrijgbaar in twee formaten: voet met ring Ø 250 en voet met ring Ø 300. In beide gevallen kunnen de tinten cilindrisch of parallellepipedum zijn. THEODORA-lampen zijn uitgerust met twee lichtbronnen, één met een aansluiting voor BA15D-lampen en de andere is decoratief licht dat verspreid wordt in de ring waarop de lamphouder is bevestigd. De twee lichtbronnen kunnen één voor één of tegelijkertijd worden geactiveerd met behulp van de schakelaars in de basis. Het licht dat uit de ring komt, kan worden gebruikt als sfeerverlichting en is ook verkrijgbaar in blauw en warm wit.



	VOLTAGE	FITTING / KLEUR LICHT	MATERIAAL	PRIJS
QL55-046	220V	BA15D / warm wit + warm wit	Chroom / Ivory	673,58 A



### Quick Color Control System - QCC

#### QL60-2:

QCC-LCS TS - Touch screen, voor het aan- en uitschakelen en het selecteren van de kleur licht van de RGBW verlichting.

#### QL62-1:

QCC-PLT 300 - RGBW systeem module welke het hart vormt van het RGBW systeem. Deze module kan in totaal 32 QCC-DRV 4CH drivers aansturen.

#### QL63-1/QL63-3:

QCC-DRV 4CH 350/700 - Module om de licht intensiteit en de kleur aan te passen in een RGBW systeem wanneer deze is aangesloten op de Quick® QCC-PLT 300 systeem management module. Bij 12V kan elke QCC-DRV CH4 tot 150W aan RGBW lampen aansturen, bij 24V moet rekening worden gehouden met een max aan 300W aan RGBW lampen aansturen.

De **QL63-1 / QL63-3 is speciaal voor RGBW downlight.**

#### QL63-2:

QCC-DRV 4CV - Module om de licht intensiteit en de kleur aan te passen van RGBW LED strips in een RGBW systeem wanneer deze is aangesloten op de Quick® QCC-PLT 300 systeem management module.

De **QL63-2 is specifiek voor de RGBW LED strips.**

	OMSCHRIJVING	PRIJS
QL60-2	QCC-LCS TS - Touch screen 4.3"	381,15 A
QL62-1	QCC-PLT 300 -RGBW or tunable white management device	762,30 A
QL63-1	QCC-DRV 4CH 350 - RGBW downlights driver	286,65 A
QL63-3	QCC-DRV 4CH 700 - RGBW downlights driver	246,75 A
QL63-2	QCC-DRV 4CV - RGBW LED strips driver	305,03 A
QL63-4	QCC-DRV TWCV - Tuneable white driver	231,00 A
QL63-5	QCC-DRV 1CV - Linear light en single-colour downlights driver	231,00 A



### Quick Nautical Network - QNN

	OMSCHRIJVING	PRIJS
QP95001	QNN GTW GATEWAY QNN SYSTEM	1.732,50 A
QL57-1	LDIM BUS RGBW	457,80 A

### AC-DC LED Drivers



	OMSCHRIJVING	PRIJS
QL54-4W-24V-1	PSCV 4W - 24V - IP65	22,05 A
QL54-10W-24V-1	PSCV 10W - 24V - IP20	32,55 A
QL54-150W-24V-1	PSCV 150W - 24V - IP20	292,43 A



### Power supplies AC-DC

	OMSCHRIJVING	IN	OUT	VERMOGEN	PRIJS
QL-PS6024	PS60 60W 110220VAC-24VDC DIN 1P	85 - 264 Vac	24 Vdc	60W	164,33 A



### LED Dimmers

#### QL 55-1: ZDIM100

- Verbruik: 50W - 12V/100W - 24V
- Voltage: 10 - 30 Vdc
- Aansturing: pulsschakelaars
- Zekering: 8A
- Beveiliging: kortsluiting, oververhitting, overbelasting, voltage pieken
- Afmetingen: 80 x 56 x 30 mm

**Geschikt voor lampen uit de CLUB en ELITE serie en het model YOKO.**

#### QL56-1: LDIM BUS 2CH

- Verbruik: 50W - 12V/100W - 24V per kanaal
- Voltage: 10 - 30 Vdc
- Aansturing: pulsschakelaars
- Zekering: 8A
- Beveiliging: kortsluiting, oververhitting, overbelasting, voltage pieken
- Afmetingen: 53 x 90 x 63 mm

**Geschikt voor alle spotjes van Quick en LED strips.**

#### QL57-1: LDIM BUS RGBW

- Verbruik: 75W - 12V/150W - 24V per kanaal
- Voltage: 10 - 30 Vdc
- Aansturing: pulsschakelaars
- Zekering: 15A per twee kanalen
- Beveiliging: kortsluiting, oververhitting, overbelasting, voltage pieken
- Afmetingen: 105 x 107 x 63 mm

**Geschikt voor RGBW LED strips, alle spotjes van Quick en LED strips met wit licht.**

#### QL58-1: HDIM 300 PLUS MASTER

- Verbruik: 150W - 12V/300W - 24V
- Voltage: 10 - 30 Vdc
- Aansturing: pulsschakelaars
- Zekering: 15A
- Beveiliging: kortsluiting, oververhitting, overbelasting, voltage pieken
- Afmetingen: 96 x 36 x 58 mm

**Geschikt voor alle Quick LED en halogeen verlichting.**

	OMSCHRIJVING	PRIJS
QL55-1	ZDIM100	63,53 A
QL56-1	LDIM BUS 2CH	355,95 A
QL57-1	LDIM BUS RGBW	457,80 A
QL58-1	HDIM 300 PLUS MASTER	184,80 A

### Hella Naviled PRO serie - High Impact Lens

Deze navigatielampen zijn voorzien van BSH en Wheelmark keur en zijn uitgevoerd met een high impact lens.

	OMSCHRIJVING	TOEPASSING	BEHUIZING	REIKWIJDTE ZM	KLEUR	PRIJS
HM9900-501	Naviled Pro BSH keur	BB	zwart	2		175,40 A
HM9908-501	Naviled Pro BSH keur	SB	zwart	2		175,40 A
HM9909-501	Naviled Pro BSH keur	hek	zwart	2		187,40 A
HM9940-501	Naviled Pro BSH keur	top/stoomlicht	zwart	3		208,40 A
HM9900-511	Naviled Pro BSH keur	BB	wit	2		175,40 A
HM9908-511	Naviled Pro BSH keur	SB	wit	2		175,40 A
HM9909-511	Naviled Pro BSH keur	hek	wit	2		187,40 A
HM1287-802	Naviled Pro dekmontage adapter				zwart	21,85 A
HM1287-812	Naviled Pro dekmontage adapter				wit	21,85 A



### Hella Naviled PRO serie - Ultra Heavy Duty Lens

Deze navigatielampen zijn identiek aan de vorige serie, alleen is deze lamp voorzien van een Ultra heavy duty lens voor gebruik in extreme omstandigheden. Bij uitgeschakelde verlichting zijn de bak- en stuurboord lampen helder i.p.v. rood of groen.

	OMSCHRIJVING	TOEPASSING	BEHUIZING	REIKWIJDTE ZM	KLEURT	PRIJS
HM9908-601	Naviled Pro BSH keur HD lens	SB	zwart	2		175,40 A
HM9900-601	Naviled Pro BSH keur HD lens	BB	zwart	2		175,40 A
HM9909-601	Naviled Pro BSH keur HD lens	hek	zwart	2		196,00 A
HM9940-601	Naviled Pro BSH keur HD lens	top/stoomlicht	zwart	3		208,40 A
HM9941-001	Naviled Pro BSH keur HD lens	SB/BB - Bi-Colour	zwart	2		191,00 A
HM9908-611	Naviled Pro BSH keur HD lens	SB	wit	2		175,40 A
HM9900-611	Naviled Pro BSH keur HD lens	BB	wit	2		175,40 A
HM9909-611	Naviled Pro BSH keur HD lens	hek	wit	2		196,00 A
HM9940-611	Naviled Pro BSH keur HD lens	top/stoomlicht	wit	3		208,40 A
HM9941-011	Naviled Pro BSH keur HD lens	SB/BB - Bi-Colour	wit	2		191,00 A
HM1287-802	Naviled Pro dekmontage adapter				zwart	21,85 A
HM1287-812	Naviled Pro dekmontage adapter				wit	21,85 A



We geven groen licht aan kwaliteit!

Kwaliteit uit Grou



### Hella Naviled COMPACT

	OMSCHRIJVING	TOEPASSING	BEHUIZING	KLEUR LENS	REIKWIJDTE ZM	PRIJS
HM0520-001	Naviled Compact	BB	zwart	gekleurd	2	91,60 A
HM0520-201	Naviled Compact	SB	zwart	gekleurd	2	93,80 A
HM0520-601	Naviled Compact	sleep	zwart	gekleurd	2	104,80 A
HM0520-801	Naviled Compact	BB/SB (set)	zwart	gekleurd	2	182,00 A
HM0520-101	Naviled Compact	BB	zwart	helder	2	93,80 A
HM0520-301	Naviled Compact	SB	zwart	helder	2	98,20 A
HM0520-501	Naviled Compact	hek	zwart	helder	2	109,20 A
HM0520-901	Naviled Compact	BB/SB (set)	zwart	helder	2	182,00 A
HM0520-011	Naviled Compact	BB	wit	gekleurd	2	91,60 A
HM0520-211	Naviled Compact	SB	wit	gekleurd	2	93,80 A
HM0520-611	Naviled Compact	sleep	wit	gekleurd	2	104,80 A
HM0520-811	Naviled Compact	BB/SB (set)	wit	gekleurd	2	182,00 A
HM0520-111	Naviled Compact	BB	wit	helder	2	93,80 A
HM0520-311	Naviled Compact	SB	wit	helder	2	98,20 A
HM0520-511	Naviled Compact	hek	wit	helder	2	109,20 A
HM0520-911	Naviled Compact	BB/SB (set)	wit	helder	2	182,00 A



### Hella navigatieverlichting 3562 serie

- Minimale zichtbaarheid: 1 zeemijl
- Behuizing: IP54
- Montage: verticaal opbouw
- 12V lamp - 10W (24V optie)
- Afmetingen (HxBxD): 75x63x53 mm



	OMSCHRIJVING	TOEPASSING	BEHUIZING	REIKWIJDTE ZM	PRIJS
HM3562-031	HM type 3562	BB	zwart	1	18,80 A
HM3562-021	HM type 3562	SB	zwart	1	18,80 A
HM3562-041	HM type 3562	BB/SB (set)	zwart	1	24,30 A
HM3562-001	HM type 3562	stoom	zwart	2	18,80 A
HM3562-011	HM type 3562	hek	zwart	2	18,80 A
HM3562-131	HM type 3562	BB	wit	1	36,40 A
HM3562-121	HM type 3562	SB	wit	1	36,40 A
HM3562-141	HM type 3562	BB/SB (set)	wit	1	49,70 A
HM3562-101	HM type 3562	stoom	wit	2	38,60 A
HM3562-111	HM type 3562	hek	wit	2	38,60 A
HM2492-211	HM type 2492	anker	wit	2	15,65 A
HM5799-001	Zwarte sokkel voor horizontale oppervlaktes				33,00 A
HM2492-201	Lalizas type 2492	anker	zwart	2	14,00 A

### Hella navigatieverlichting 2984 serie

- Minimale zichtbaarheid: 2 zeemijlen
- Behuizing: IP55
- Montage: verticaal opbouw
- 12V lamp (24V optie)
- Afmetingen (HxWxD): 108x107x90mm
- SB-, BB- en stoomlicht: 25W
- Hek- en ankerlicht: 10W



**Hella, is it  
me you're  
looking for?**

	OMSCHRIJVING	TOEPASSING	BEHUIZING	REIKWIJDTE ZM	PRIJS
HM2984-331	HM type 2984	BB	zwart	2	54,10 A
HM2984-341	HM type 2984	SB	zwart	2	54,10 A
HM2984-311	HM type 2984	BB/SB	zwart	2	61,70 A
HM2984-321	HM type 2984	hek	zwart	2	61,70 A
HM2984-301	HM type 2984	stoom	zwart	3	63,90 A
HM2984-501	HM type 2984	anker	zwart	2	65,10 A
HM2984-601	HM type 2984	3 kleuren + anker	zwart	2	153,30 A
HM2984-381	HM type 2984	BB	wit	2	63,90 A
HM2984-391	HM type 2984	SB	wit	2	63,90 A
HM2984-361	HM type 2984	BB/SB	wit	2	63,90 A
HM2984-351	HM type 2984	stoom	wit	3	63,90 A
HM2984-371	HM type 2984	hek	wit	2	63,90 A
HM2984-561	HM type 2984	anker	wit	2	76,10 A
HM2452-001	Universele montagesteun				21,60 A
HM3141-001	Mast Bracket voor bevestiging aan mast				18,90 A
HM5798-001	Zwarte sokkel voor horizontale oppervlaktes				32,90 A

### Hella NaviLED Trio

Geavanceerde heavy-duty Grilamid-lens en -behuizing, plus bewezen Hella maritieme LED-technologie gecombineerd om uitstekende weerstand te bieden tegen trillingen, schokken en schokbelastingen.



	OMSCHRIJVING	TOEPASSING	BEHUIZING	REIKWIJDTE ZM	PRIJS
HM0650-001	Hella NaviLED Trio	BSH - 3 kleuren	zwart	2	417,90 A
HM8988-402	Hella Windex-adapter voor NaviLED Trio				70,90 A
EU35.388.02	Windex 15 windvaan				68,06 A
EU35.388.06	Basis voor Windex 15				19,20 A

### Hella Naviled Ankerlicht

	OMSCHRIJVING	KLEUR	VOLTAGE	AFMETING	MINIMAAL ZICHT	PRIJS
HM0960-001	Hella LED ankerlicht	zwart	9-33 V	Ø60 mm x 56 mm	2 zeemijlen	98,20 A
HM0960-011	Hella LED ankerlicht	wit	9-33 V	Ø60 mm x 56 mm	2 zeemijlen	98,20 A

### Hella Naviled - 360°

- Naviled 360°
- Minimale zichtbaarheid: 2 zeemijlen
- IP67 Gesealed
- Montage: horizontaal opbouw
- Voeding: 9-33 DC multi-Volt - 1.5W
- Afmetingen (ØxH): 90x83mm

**Handig overzicht**



	OMSCHRIJVING	KLEUR LICHT	BEHUZING	PRIJS
HM0910-121	Naviled 360 9-33V	wit	zwart	120,20 A
HM0910-131	Naviled 360 9-33V	wit	wit	120,20 A
HM0910-321	Naviled 360 9-33V	groen	zwart	120,20 A
HM0910-331	Naviled 360 9-33V	groen	wit	120,20 A
HM0910-521	Naviled 360 9-33V	rood	zwart	120,20 A
HM0910-531	Naviled 360 9-33V	rood	wit	120,20 A

### DHR verlichting DHR35 serie

Voor schepen tot 20 meter.

	OMSCHRIJVING	TYPE	BEVESTIGING	TOEPASSING	PRIJS
DHSB35V	DHR lantaarn	SB35V	voetmontage	SB	69,60 A
DHBB35V	DHR lantaarn	BB35V	voetmontage	BB	69,60 A
DHHW35V	DHR lantaarn	HW35V	voetmontage	hek	69,60 A
DHTW35V	DHR lantaarn	TW35V	voetmontage	top	69,60 A
DHRW35V	DHR lantaarn	RW35V	voetmontage	anker - rondschijnend wit	68,40 A
DHTKL35V	DHR lantaarn	TKL35V	voetmontage	2 - kleuren	75,60 A
DHDKL35V	DHR lantaarn	DKL35V	voetmontage	3 - kleuren	81,60 A
DHHGL35V	DHR lantaarn	HGL35V	voetmontage	sleep	69,60 A
DHRBL35V	DHR lantaarn	RBL35V	voetmontage	rondschijnend blauw	68,40 A
DHRGL35V	DHR lantaarn	RGL35V	voetmontage	rondschijnend geel (fluit)	68,40 A
DHRGR35V	DHR lantaarn	RGR35V	voetmontage	rondschijnend groen	68,40 A
DHRR35V	DHR lantaarn	RR35V	voetmontage	rondschijnend rood	68,40 A
DHSB35Z	DHR lantaarn	SB35Z	zijmontage	SB	75,60 A
DHBB35Z	DHR lantaarn	BB35Z	zijmontage	BB	75,60 A
DHHW35Z	DHR lantaarn	HW35Z	zijmontage	hek	75,60 A
DHTW35Z	DHR lantaarn	TW35Z	zijmontage	Toplicht	75,60 A
DHTKL35Z	DHR lantaarn	TKL35Z	zijmontage	2 - kleuren	84,00 A
DHHGL35Z	DHR lantaarn	HGL35Z	zijmontage	sleep	75,60 A
DHRBL35H	DHR lantaarn	RBL35H	hijbsbaar	rondschijnend blauw	68,40 A
DHRGL35H	DHR lantaarn	RGL35H	hijbsbaar	rondschijnend geel (fluit)	68,40 A
DHRGR35H	DHR lantaarn	RGR35H	hijbsbaar	rondschijnend groen	68,40 A
DHRR35H	DHR lantaarn	RR35H	hijbsbaar	rondschijnend rood	68,40 A
DHRW35H	DHR lantaarn	RW35H	hijbsbaar	anker - rondschijnend wit	68,40 A
DHRBL35P	DHR lantaarn	RBL35P	pijpmontage	rondschijnend blauw	68,40 A
DHRGL35P	DHR lantaarn	RGL35P	pijpmontage	rondschijnend geel (fluit)	68,40 A
DHRGR35P	DHR lantaarn	RGR35P	pijpmontage	rondschijnend groen	68,40 A
DHROP35P	DHR lantaarn	ROP35P	pijpmontage	rondschijnend opaal	68,40 A
DHRR35P	DHR lantaarn	RR35P	pijpmontage	rondschijnend rood	68,40 A
DHRW35P	DHR lantaarn	RW35P	pijpmontage	anker - rondschijnend wit	68,40 A

**Onze klanten raken we nooit uit zicht!**

**Kwaliteit uit Grou**





### DHR verlichting DHR55N serie

Voor schepen tot 50 meter.

	OMSCHRIJVING	TYPE	BEVESTIGING	TOEPASSING	PRIJS
<b>DHSB55V</b>	DHR lantaarn	SB55V	voetmontage	SB	<b>130,80</b> A
<b>DHBB55V</b>	DHR lantaarn	BB55V	voetmontage	BB	<b>130,80</b> A
<b>DHHW55V</b>	DHR lantaarn	HW55V	voetmontage	hek	<b>130,80</b> A
<b>DHTW55KV</b>	DHR lantaarn	TW55KV	voetbevestiging	top	<b>130,80</b> A
<b>DHRW55V</b>	DHR lantaarn	RW55V	voetmontage	anker - rondschijnend wit	<b>124,80</b> A
<b>DHHGL55V</b>	DHR lantaarn	HGL55V	voetmontage	sleeplicht	<b>130,80</b> A
<b>DHRR55V</b>	DHR lantaarn	RR55V	voetmontage	rondschijnend rood	<b>87,11</b> A
<b>DHRGL55H</b>	DHR lantaarn	RGL55H	hijlsbaar	rondschijnend geel (fluit)	<b>92,44</b> A



Vraag advies

### Navigatieverlichting RVS tot 7 meter

Gemaakt van RVS316. Inclusief 12V buislampje. Voetmaat 75 x 64 mm. Optioneel zijn 10-30V LED lampjes leverbaar.

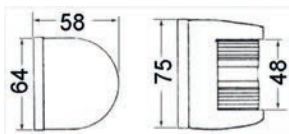

	OMSCHRIJVING	PRIJS
<b>16112</b>	Stuurboordlantaarn RVS	<b>32,66</b> A
<b>16113</b>	Bakboordlantaarn RVS	<b>32,66</b> A
<b>16114</b>	Toplantaarn RVS	<b>32,66</b> A
<b>16115</b>	Heklantaarn RVS	<b>32,66</b> A
<b>16146</b>	Twee kleuren lantaarn RVS	<b>35,83</b> A

### Navigatieverlichting RVS tot 12 meter

Gemaakt van RVS316. Inclusief 12V buislampje. Voetmaat 72 x 62,5 mm. Optioneel zijn 10-30V LED lampjes leverbaar.



	OMSCHRIJVING	PRIJS
<b>EU11.406.01</b>	Bakboordlantaarn	<b>23,83</b> A
<b>EU11.406.02</b>	Stuurboordlantaarn	<b>23,83</b> A
<b>EU11.406.03</b>	Toplantaarn	<b>23,83</b> A
<b>EU11.406.04</b>	Heklantaarn	<b>23,83</b> A

### Navigatieverlichting RVS "Classic12" tot 12 meter

Gemaakt van RVS316. Inclusief 12V buislampje. Voetmaat 90x80 mm. Optioneel zijn 10-30V LED lampjes leverbaar.



	OMSCHRIJVING	PRIJS
<b>EU11.407.01</b>	Classic 12 Bakboordlantaarn	<b>35,42</b> A
<b>EU11.407.02</b>	Classic 12 Stuurboordlantaarn	<b>35,42</b> A
<b>EU11.407.03</b>	Classic 12 Toplantaarn	<b>35,42</b> A
<b>EU11.407.04</b>	Classic 12 Heklantaarn	<b>35,42</b> A

### Navigatieverlichting RVS tot 20 meter

Gemaakt van RVS316. Inclusief 12V buislampje. Voetmaat 130x114 mm. Optioneel zijn 10-30V LED lampjes leverbaar.



	OMSCHRIJVING	PRIJS
<b>EU11.411.71</b>	Bakboordlantaarn	<b>61,13</b> A
<b>EU11.411.72</b>	Stuurboordlantaarn	<b>61,13</b> A
<b>EU11.411.73</b>	Toplantaarn	<b>61,13</b> A
<b>EU11.411.74</b>	Heklantaarn	<b>61,13</b> A

### LED navigatieverlichting tot 20 meter

Navigatieverlichting voor schepen tot 20 meter in hooggepolijst RVS. RINA en USA NMMA type getest. ELE199511CS003. In overeenstemming met Colreg72. Multivolt (12/24V) en waterdicht. Verbruik 2W. Afmetingen (hxbxd): 92x80x52 mm.

	OMSCHRIJVING	VOLTAGE	SOORT	PRIJS
EU11.060.21	Navigatielantaarn LED	12/24V	BB	106,88 A
EU11.060.22	Navigatielantaarn LED	12/24V	SB	112,22 A
EU11.060.25	Navigatielantaarn LED	12/24V	twee kleuren	110,42 A
EU11.060.23	Navigatielantaarn LED	12/24V	stoom/top licht	89,42 A
EU11.060.24	Navigatielantaarn LED	12/24V	hek	90,14 A



### Discovery navigatie verlichting tot 20 meter

	OMSCHRIJVING	VOLTAGE	TYPE	AFMETINGEN	PRIJS
EU11.477.01	Discovery navigatieverlichting	12/24V	BB (112.5°)	Ø 98 x 51.2 mm	99,92 A
EU11.477.02	Discovery navigatieverlichting	12/24V	SB (112.5°)	Ø 98 x 51.2 mm	99,92 A
EU11.477.04	Discovery navigatieverlichting	12/24V	hek (135°)	Ø 98 x 51.2 mm	99,92 A
EU11.477.05	Discovery navigatieverlichting	12/24V	BB + SB (112.5° + 112.5°)	Ø 98 x 51.2 mm	99,92 A
EU11.477.07	Discovery navigatieverlichting	12/24V	anker (360°)	Ø 98 x 58.8 mm	103,10 A
EU11.477.08	Discovery navigatieverlichting	12/24V	360° anker + 3 kleuren	Ø 98 x 85.2 mm	182,99 A



### Ankerlantaarns RVS

Gemaakt van RVS316. Inclusief 12V lampje. Voor de grote serie (Bay15D) optioneel LED lampje verkrijgbaar.

	OMSCHRIJVING	VOLTAGE	DIAMETER	HOOGTE	BOTEN TOT	PRIJS
EU11.132.00	Ankerlicht RVS klein (BA15D)	12V	64 mm	74 mm	7 m	26,89 A
EU11.136.00	Ankerlicht RVS groot (Bay15D)	12V	85 mm	106 mm	20 m	60,01 A
EU11.132.02	Ankerlicht RVS klein op voet (BA15D)	12V	64 mm	165 mm	7 m	47,45 A
EU11.136.20	Ankerlicht RVS groot op voet (Bay15D)	12V	85 mm	165 mm	20 m	85,38 A



### Ankerlantaarn RVS EVOLED

	OMSCHRIJVING	VOLTAGE	DIAMETER	HOOGTE	BOTEN TOT	PRIJS
EU11.039.18	Evoled 360° ankerlicht RVS316 body	12V	17 mm	60 mm	12 m	77,90 A



**COMBI NOORD**  
*Jouw meest complete leverancier*

### Pop-up LED navigatieverlichting

	OMSCHRIJVING	VOLTAGE	VERSIE	BEREIK	BOTEN TOT	PRIJS
EU11.053.05	Pop-up LED navigatielicht	12/24V	rood/groen 112° links + 112.5° rechts	2 Nm	20 m	156,61 A



### LED Navigatieverlichting RVS

Geschikt voor schepen tot 20 meter.

Afmetingen (bxbxd): 77,1x33,7x92,1 mm.

Alleen beschikbaar in 12V.

	OMSCHRIJVING	PRIJS
EU11.041.24	LED navigatieverlichting dekmontage set (één BB en één SB)	71,83 A
EU11.041.21	LED navigatieverlichting dekmontage combinatie BB/SB	55,91 A







## LED verlichting op paal tot 12 meter

	OMSCHRIJVING	TYPE	LENGTE (CM)	MATERIAAL	VOLTAGE	PRIJS
<b>EU11.039.60</b>	Light Pole met Evoled 360°	recht	100 cm	RVS	12V	<b>85,49</b> A
<b>EU11.039.61</b>	Light Pole met Evoled 360°	recht	100 cm	RVS	12V	<b>103,52</b> A
<b>EU11.039.62</b>	Light Pole met Evoled 360°	gebogen	60 cm	RVS	12V	<b>96,60</b> A



## LED verlichting op paal tot 20 meter

	OMSCHRIJVING	TYPE	LENGTE (CM)	MATERIAAL	VOLTAGE	PRIJS
<b>EU11.160.12</b>	Light Pole	recht	60 cm	RVS	12/24V	<b>85,17</b> A



## Navigatieverlichting LED

	OMSCHRIJVING	VOLTAGE	TYPE	AFMETINGEN	PRIJS
<b>EU11.043.24</b>	Led navigatieverlichting EVOLED EYE set	12V	BB+SB (112.5° + 112.5°)	197 x 60 x 23 mm	<b>89,72</b> A
<b>EU11.039.24</b>	Evoled	12V	hek (135°)	Ø 76.1 x 20.1 mm	<b>38,36</b> A
<b>EU11.500.00</b>	Twee kleurenlantaarn	12V	BB+SB (225°)	100 x 78 mm	<b>15,20</b> A
<b>EU11.507.05</b>	Twee kleurenlantaarn	12V	BB+SB (225°)	80 x 58 x 38 mm	<b>25,47</b> A



## LED Navigatie vervangingslampen

Deze lampen kunnen uw huidige navigatiegloeilampen vervangen. De LED lamp verbruikt slechts 3,5W en heeft dezelfde lichtsterkte als de 10W en 25W gloeilampen. Deze vervangingslampen hebben geen keur.

	OMSCHRIJVING	VOLTAGE	KLEUR LICHT	FITTING	PRIJS
<b>AS5770760</b>	Navigatielamp LED	10-30V	wit	Bay15D	<b>46,24</b>
<b>AS5770770</b>	Navigatielamp LED	10-30V	groen/rood	Bay15D	<b>46,24</b>
<b>AS5770780</b>	Navigatielamp LED	10-30V	groen/rood/wit	Bay15D	<b>46,24</b>
<b>AS5770790</b>	Navigatielamp LED	10-30V	groen	Bay15D	<b>46,24</b>
<b>AS5770800</b>	Navigatielamp LED	10-30V	rood	Bay15D	<b>46,24</b>



## Hella Apelo A1 - 1800 Lumen

Kies tussen ongelooflijk levendig blauw of intens wit voor verbluffende onderwaterverlichting. Neem de volledige controle en kies elke kleur die u wenst met Hella Apelo serie.

De Apelo A1 bevat optische intelligentie en geavanceerde materialen voor superieure helderheid en levert tot 1800 lumen aan indrukwekkend RGB-licht voor verbluffende verlichtingservaringen.

	OMSCHRIJVING	HELLA CODE	MATERIAAL (BASIS)	KLEUR LICHT	LUMEN	PRIJS
<b>HM6145-011</b>	Hella Apelo A1 - B/W	2LT 016 145-011	polymeer	5000K wit	1800	<b>164,00</b> A
<b>HM6145-001</b>	Hella Apelo A1 - B/W	2LT 016 145-001	polymeer	5000K wit + blauw	1800	<b>164,00</b> A
<b>HM6146-011</b>	Hella Apelo A1 - RGB	2LT 016 146-011	polymeer	RGB	1800	<b>219,00</b> A
<b>HM6146-001</b>	Hella Apelo A1 - RGB	2LT 016 146-001	polymeer	RGB	1800	<b>219,00</b> A



## Hella Apelo A2 - 3000 Lumen

Kies tussen ongelooflijk levendig blauw of intens wit voor verbluffende onderwaterverlichting. Neem de volledige controle en kies elke kleur die u wenst met Hella Apelo serie.

De Apelo A2 bevat optische intelligentie en geavanceerde materialen voor superieure helderheid en levert tot 3000 lumen aan indrukwekkend RGB-licht voor verbluffende verlichtingservaringen.

	OMSCHRIJVING	HELLA CODE	MATERIAAL (BASIS)	KLEUR LICHT	LUMEN	PRIJS
<b>HM6147-001</b>	Hella Apelo A2 - B/W	2LT 016 147-001	aluminium	5000K wit + blauw	3000	<b>230,00</b> A
<b>HM6147-101</b>	Hella Apelo A2 - B/W	2LT 016 147-101	brons	5000K wit + blauw	3000	<b>352,00</b> A
<b>HM6148-101</b>	Hella Apelo A2 - RGB	2LT 016 148-101	Brons	RGB	3000	<b>396,00</b> A
<b>HM6148-001</b>	Hella Apelo A2 - RGB	2LT 016 148-001	aluminium	RGB	3000	<b>286,00</b> A

## Hella Apelo onderwaterverlichting SPECTACULAR COLOR ILLUMINATING YOUR LIFESTYLE

Terwijl de zon ondergaat, komen Apelo Underwater Lights tot leven. Rijke, levendige kleuren sieren uw spiegel en zetten de toon voor de komende nacht. Of het nu gaat om entertainment of het aantrekken van de volgende trofee, Apelo heeft het allemaal.

Kies levendige blauwe of intens witte spiegelverlichting, of neem de touwtjes in handen en creëer het podium met verbluffende full-spectrum RGB-kleuren binnen handbereik. Opvallende gloeiende handtekeningen van Apelo's innovatieve Edge Light verlichten op elegante wijze de rand van het lampfront. De Edge Light functioneert in of uit het water en benadrukt de achtersteven van de boot, zelfs wanneer deze op de trailer ligt.

**Apelo onderwaterlampen worden gemaakt in Nieuw-Zeeland en worden gedekt door de toonaangevende garantie van 5 jaar van Hella Marine.**

### Hella Apelo A3 - 6000 Lumen

Het ultieme in de Apelo Underwater Light-reeks is de A3 Bronze.

Supercharged met 6000 lumen lichtopbrengst en een groter totaalformaat dan de Apelo A2 Bronze.

Het A3-model heeft een verbeterde formule met een dubbele lichtopbrengst, waardoor de levendige blauwe of intens witte of full-spectrum RGB-W\*-kleur wordt gemaximaliseerd. Het blauwe of witte model behoudt de stroboscoopfunctionaliteit, de RGBW-versie bevat speciale wit licht uitstralende LED's, die helderder en intenser wit licht toevoegen aan uw RGB-onderwaterverlichting. Beide versies hebben de Edge Lighting waar Apelo bekend om staat.

	OMSCHRIJVING	HELLA CODE	MATERIAAL (BASIS)	KLEUR LICHT	LUMEN	PRIJS
<b>HM6830-001</b>	Apelo A3 - B/W	2LT 016 830-001	brons	5000K wit + blauw	6000	<b>699,00 A</b>
<b>HM6831-001</b>	Apelo A3 - RGWB	2LT 016 831-001	brons	RGBW	6000	<b>799,00 A</b>



### IP68 LED onderwaterverlichting

Gepolijst RVS316 behuizing. Let op: deze lampen moeten worden geïnstalleerd onder water vanwege de hoge temperatuur die wordt gegenereerd als de lamp is ingeschakeld.

	OMSCHRIJVING	VOLTAGE	VERMOGEN	LUMEN	AANTAL LED'S	PRIJS
<b>EU13.640.01</b>	Onderwater LED	10-30V	3.6W	343	27	<b>25,14 A</b>
<b>EU13.640.02</b>	Onderwater LED	10-30V	3.6W	74	27	<b>25,14 A</b>
<b>EU13.640.03</b>	Onderwater LED	12V	1.2W	R/G/B/W - 95/67/10/12	18	<b>32,57 A</b>



### Plafonnière VICTORIA

	OMSCHRIJVING	MATERIAAL	LENSDIAMETER	TOTAALDIAMETER	HOOGTE	PRIJS
<b>AA00541-BL</b>	Plafonniër 4"	messing	100 mm	138 mm	50 mm	<b>29,97  </b>
<b>AA00541-SS</b>	Plafonniër 4"	RVS	100 mm	138 mm	50 mm	<b>17,69  </b>
<b>AA00550-BL</b>	Plafonniër 5"	messing	125 mm	169 mm	50 mm	<b>37,40  </b>
<b>AA00550-SS</b>	Plafonniër 5"	RVS	125 mm	169 mm	50 mm	<b>23,81  </b>



### Plafonnière HAVANNA

	OMSCHRIJVING	MATERIAAL	LENSDIAMETER	TOTAALDIAMETER	HOOGTE	PRIJS
<b>AA00543</b>	Plafonniër 4"	teak	100 mm	145 mm	50 mm	<b>48,21  </b>



### Hella LED Slim Line interieur verlichting

Leverbaar in 9 kleuren licht: wit, warm wit, groen, blauw, cyaan, amber, rood, diep rood en oranje. Een inbouwdiepte van 13mm. Extra laag energieverbruik (0,5W). Bestand tegen schokken en trillingen.

	OMSCHRIJVING	VOLTAGE	BEHUIZING	KLEUR LICHT	DIAMETER	PRIJS
<b>HM0500-021</b>	Hella Slimline	12V	RVS	wit	72 mm	<b>43,10 A</b>
<b>HM0501-021</b>	Hella Slimline	24V	RVS	wit	72 mm	<b>43,50 A</b>
<b>HM0501-031</b>	Hella Slimline	24V	RVS in goudkleur	wit	72 mm	<b>35,16 A</b>
<b>HM0501-041</b>	Hella Slimline	24V	wit plastic	wit	75 mm	<b>32,00 A</b>



### Afdekkapje RVS gepolijst

	OMSCHRIJVING	PRIJS
<b>HM8019-001</b>	Afdekkapje RVS gepolijst	<b>39,60 A</b>





### Hella Oblong LED trapverlichting - opbouw

Stijlvolle en eenvoudig te installeren LED-plafondlampen bieden veilige, betrouwbare en energiezuinige verlichting voor binnen- en buitentoeepassingen. Oblong LED-lampen zijn nu verkrijgbaar in een ontwerp voor opbouwmontage voor een eenvoudigere installatie terwijl ze nog steeds alle kwaliteit, efficiëntie en betrouwbaarheid bieden die u van Hella Marine mag verwachten.

	OMSCHRIJVING	VOLTAGE	BEHUIZING	AFMETINGEN (LXB)	INBOUWDIEPTE	PRIJS
<b>HM0869-301</b>	Hella Oblong LED trapverlichting	multivolt 12/24V DC	RVS	84 x 29 mm	10 mm	<b>36,40</b> A
<b>HM0869-401</b>	Hella Oblong LED trapverlichting	Multivolt 12 / 24V DC	RVS	84 x 29 mm	10 mm	<b>36,40</b> C
<b>HM0869-601</b>	Hella Oblong LED trapverlichting	Multivolt 12 / 24V DC	RVS	84 x 29 mm	10 mm	<b>36,40</b> C
<b>HM0869-501</b>	Hella Oblong LED trapverlichting	Multivolt 12 / 24V DC	RVS	84 x 29 mm	10 mm	<b>36,40</b> C
<b>HM8019-011</b>	Afdekkapje RVS in goudkleur					<b>6,74</b> A



### Hella EASY Fit Step verlichting

Multivolt elektronica zorgt voor een constante lichtopbrengst in 12V of 24V DC systemen. Lampen uit de Easy Fit Gen 2-serie zijn volledig afgedicht, schok- en trillingsbestendig en vertegenwoordigen betrouwbare 'fit and forget'-technologie.

Elke lamp is prewired met 100 mm scheepskabel en wordt geleverd met roestvrijstalen schroeven. Optiek lijkt helder tot verlicht.

- Bedrijfsspanning: Multivolt™ 9-32V DC
- Stroomverbruik: 0.5W (<0.04A@12V / <0.02A@24V)
- Beschermingsgraad: IP67 (volledig afgedicht)
- Gewicht RVS dop: 30g (inclusief kabel)
- Gewicht plastic dop: 15g (inclusief kabel)

	OMSCHRIJVING	VOLTAGE	BEHUIZING	AFMETINGEN (LXB)	INBOUWDIEPTE	PRIJS
<b>HM8126-001</b>	Hella LED Easy Fit Step Lamp	Multivolt 12 / 24V DC	chrom	45 x 31.5 mm	14 mm	<b>26,00</b> C
<b>HM8126-401</b>	Hella LED Easy Fit Step Lamp	Multivolt 12 / 24V DC	chrom	45 x 31.5 mm	14 mm	<b>26,00</b> A
<b>HM8126-101</b>	Hella LED Easy Fit Step Lamp	Multivolt 12 / 24V DC	chrom	45 x 31.5 mm	14 mm	<b>26,00</b> C
<b>HM8126-201</b>	Hella LED Easy Fit Step Lamp	Multivolt 12 / 24V DC	chrom	45 x 31.5 mm	14 mm	<b>26,00</b> C
<b>HM8126-011</b>	Hella LED Easy Fit Step Lamp	Multivolt 12 / 24V DC	wit kunststof	45 x 31.5 mm	14 mm	<b>26,00</b> C
<b>HM8126-411</b>	Hella LED Easy Fit Step Lamp	Multivolt 12 / 24V DC	wit kunststof	45 x 31.5 mm	14 mm	<b>26,00</b> C
<b>HM8126-111</b>	Hella LED Easy Fit Step Lamp	Multivolt 12 / 24V DC	wit kunststof	45 x 31.5 mm	14 mm	<b>26,00</b> C
<b>HM8126-211</b>	Hella LED Easy Fit Step Lamp	Multivolt 12 / 24V DC	wit kunststof	45 x 31.5 mm	14 mm	<b>26,00</b> C
<b>HM8126-031</b>	Hella LED Easy Fit Step Lamp	Multivolt 12 / 24V DC	RVS	45 x 31.5 mm	14 mm	<b>33,00</b> C
<b>HM8126-431</b>	Hella LED Easy Fit Step Lamp	Multivolt 12 / 24V DC	RVS	45 x 31.5 mm	14 mm	<b>33,00</b> C
<b>HM8126-131</b>	Hella LED Easy Fit Step Lamp	Multivolt 12 / 24V DC	RVS	45 x 31.5 mm	14 mm	<b>33,00</b> C
<b>HM8126-231</b>	Hella LED Easy Fit Step Lamp	Multivolt 12 / 24V DC	RVS	45 x 31.5 mm	14 mm	<b>33,00</b> C
<b>HM8560-081</b>	Hella Easy Fit	12-24V	goudkleurig	45 x 31 mm	14 mm	<b>17,69</b> A
<b>HM8560-001</b>	Hella Easy Fit	12-24V	chrom	45 x 31 mm	14 mm	<b>26,00</b> A
<b>HM8560-041</b>	Hella Easy Fit	12-24V	chrom	45 x 31 mm	14 mm	<b>26,00</b> A
<b>HM8560-051</b>	Hella Easy Fit	12-24V	wit	45 x 31 mm	14 mm	<b>26,00</b> A

De Verlichting is begonnen in Grou.

Kwaliteit uit Grou



### Wandspot NASSAU

Basis 38,1 mm. Totale hoogte 114,3 mm.

	OMSCHRIJVING	MATERIAAL	VOLTAGE	SOORT LICHT	PRIJS
<b>EU13.947.10</b>	Wandspot	RVS	12/24V	LED	<b>55,06</b> I
<b>EU13.947.11</b>	Wandspot	Messing	12/24V	LED	<b>63,71</b> I

### Hella LED kaartleeslamp

Deze nieuwe kaartleeslampen hebben een uiterst laag energieverbruik in combinatie met een hoge lichtopbrengst.

Verkrijgbaar met wit en rood licht en met een lengte van 150mm en 400 mm.

De behuizing is leverbaar in wit en zwart. Deze kaartleeslampen zijn multivolt (9-31V DC).

	OMSCHRIJVING	BEHUIZING	LENGTE ARM	KLEUR LICHT	PRIJS
<b>HM3720-052</b>	Hella LED Flexispot	zwart	150 mm	rood	<b>104,90</b> A
<b>HM3720-152</b>	Hella LED Flexispot	zwart	400 mm	rood	<b>111,70</b> A
<b>HM3720-042</b>	Hella LED Flexispot	wit	150 mm	rood	<b>104,90</b> A
<b>HM3720-142</b>	Hella LED Flexispot	wit	400 mm	wit	<b>104,90</b> A



## TL verlichting LED

TL armatuur met aan/uit schakelaar.

	OMSCHRIJVING	VOLTAGE	AANTAL LED'S	AFMETINGEN	VERMOGEN	PRIJS
<b>EU13.555.12</b>	Machinekamer LED verlichting	12V	18	410 x 65 x 35 mm	6.3W	<b>30,73 A</b>
<b>EU13.556.12</b>	Machinekamer LED verlichting	12V	36	410 x 95 x 35 mm	16W	<b>38,30 A</b>



## Hella DuraLED

Heavy Duty verlichting. Uitstekende lichtintensiteit, toonaangevende efficiëntie en bewezen duurzaamheid. DuraLed-lampen geven krachtig wit licht en zijn een veilig, energiezuinig en betrouwbaar alternatief voor gloei- en tl-verlichting.

Doelbewust ontworpen voor machinekamers, opbergkasten, lazarettes en vele zware toepassingen waar betrouwbaarheid niet mag worden aangetast. Geavanceerde Hella Marine lens en optische techniek zorgen voor een ultrabrede lichtspreiding zonder verblinding of harde puntbronnen. Het assortiment biedt drie piekintensiteitsniveaus, allemaal met een zeer brede lichtspreiding.

Productbetrouwbaarheid is ongeëvenaard, wereldwijd bewezen in duizenden zeer veeleisende toepassingen. Elke lamp is volledig geseald, slagvast en schokbestendig, wat een ultralange levensduur garandeert. Elke lamp is voorbedraad met 2,5 m dubbeladerige scheepskabel voor tijdsbesparing en volledig afgedichte elektrische aansluitingen.

DuraLedlampen zijn opbouwmontage en hebben een uniek installatiesysteem waarbij de bevestigingskracht wordt opgenomen door een zware nylon bus om mogelijke spanning op de lampbehuizing te voorkomen.



	OMSCHRIJVING	VOLTAGE	BEHUIZING	AFMETINGEN (LXB)	KLEUR LICHT	PRIJS
<b>HM9700-101</b>	Hella DuraLed 12	multivolt 12/24V DC	wit kunststof	140 x 65 mm	wit - 5000K	<b>105,95 A</b>
<b>HM0704-001</b>	Hella DuraLed 12 + switch	multivolt 12/24V DC	wit kunststof	140 x 65 mm	5000K wit	<b>113,85 A</b>
<b>HM0608-001</b>	Hella DuraLed 20	multivolt 12/24V DC	wit kunststof	177 x 100 mm	5000K wit	<b>146,00 C</b>
<b>HM9037-521</b>	Hella DuraLed 36	multivolt 12/24V DC	wit kunststof	177 x 100 mm	5000K wit	<b>244,30 A</b>
<b>HM0629-001</b>	Hella DuraLed 50 Low Profile	multivolt 12/24V DC	wit kunststof	222 x 96 mm	5000K wit	<b>297,35 A</b>
<b>HM0629-111</b>	Hella DuraLed 50 Low Profile	multivolt 12/24V DC	wit kunststof	222 x 96 mm	blauw	<b>297,35 A</b>
<b>HM0604-061</b>	Hella DuraLed 50 red + white	multivolt 12/24V DC	wit kunststof	222 x 96 mm	rood + wit	<b>186,40 C</b>
<b>HM0629-501</b>	Hella DuraLed 50 Low Profile (Wide Spread)	multivolt 12/24V DC	wit kunststof	222 x 96 mm	5000K wit	<b>297,35 A</b>

# COMBI NOORD

*Advies geven is voor ons net als ademen*

## Hella LED strip lampen met of zonder schakelaars

De nieuwe Surface Mount Strip-lampen van Hella marine zijn volledig afgedicht, UV- en corrosiebestendig met een ultralaag profiel, wat betekent dat deze lampen eenvoudig te installeren zijn en ideaal voor binnen- of buitentoe toepassingen.

Deze lampen bieden een uitzonderlijke lichtopbrengst en een ultralaag stroomverbruik.

Het onopvallende ontwerp biedt een moeiteloze opbouwmontage bijna overal aan boord. Bevestigingen aan elk uiteinde van de lampbehuizing zijn bedekt met opklikbare eindkappen voor een strakke en moderne uitstraling.



	OMSCHRIJVING	VOLTAGE	KLEUR LICHT	SCHAKELAAR	PRIJS
<b>HM8123-001</b>	Hella LED-striplampen	12V	wit	ja	<b>82,70 A</b>
<b>HM8123-401</b>	Hella LED-striplampen	24V	wit	ja	<b>82,70 A</b>
<b>HM8121-001</b>	Hella LED-striplampen	12V	wit + rood	ja	<b>93,80 A</b>
<b>HM8121-401</b>	Hella LED-striplampen	24V	wit + rood	ja	<b>93,80 A</b>
<b>HM8121-011</b>	Hella LED-striplampen	12V	wit + blauw	ja	<b>93,80 A</b>
<b>HM8121-411</b>	Hella LED-striplampen	24V	wit + blauw	ja	<b>93,80 A</b>
<b>HM8123-101</b>	Hella LED-striplampen	12V	warm wit	ja	<b>82,70 A</b>
<b>HM8123-501</b>	Hella LED-striplampen	24V	warm wit	ja	<b>82,70 A</b>
<b>HM8121-101</b>	Hella LED-striplampen	12V	warm wit + rood	ja	<b>93,80 A</b>
<b>HM8121-501</b>	Hella LED-striplampen	24V	warm wit + rood	ja	<b>93,80 A</b>
<b>HM8121-111</b>	Hella LED-striplampen	12V	warm wit + blauw	ja	<b>93,80 A</b>
<b>HM8121-511</b>	Hella LED-striplampen	24V	warm wit + blauw	ja	<b>93,80 A</b>
<b>HM8124-001</b>	Hella LED-striplampen	12V	wit	nee	<b>60,70 A</b>
<b>HM8124-401</b>	Hella LED-striplampen	24V	wit	nee	<b>60,70 A</b>
<b>HM8124-101</b>	Hella LED-striplampen	12V	warm wit	nee	<b>60,70 A</b>
<b>HM8124-501</b>	Hella LED-striplampen	24V	warm wit	nee	<b>60,70 A</b>





### Hella LED strip courtesy lampen

Ultra low profile, ultra efficiënte maritieme LED-verlichting voor binnen- of buitenverlichting.

Hella marine opbouwstriplampen hebben een ondiep profiel van 10 mm, volledig afgedichte behuizingen en toonaangevende efficiëntie voor verlichtingstaken van interieurdownlighting tot cockpitverbeterende instapverlichting.

Het Courtesy Intensity-assortiment (1,5 W) biedt een zacht en uniform gebruikerslichtpatroon in wit, warm wit, blauw of rood. Het assortiment is ideaal voor binnen- of buitentoepassingen, waaronder opbergkasten, onder kasten, onder goten en meer. Het onopvallende ontwerp zorgt voor een moeiteloze opbouwmontage bijna overal aan boord. Bevestigingen aan elk uiteinde van de lampbehuizing zijn bedekt met opklikbare eindkappen voor een strakke en moderne uitstraling.

	OMSCHRIJVING	VOLTAGE	KLEUR LICHT	SCHAKELAAR	PRIJS
<b>HM0881-012</b>	Hella 881 serie LED strip courtesy lamp	12V	wit	nee	<b>67,95 A</b>
<b>HM0881-112</b>	Hella 881 serie LED strip courtesy lamp	24V	wit	nee	<b>76,80 A</b>
<b>HM0881-212</b>	Hella 881 serie LED strip courtesy lamp	12V	warm wit	nee	<b>67,95 A</b>
<b>HM0881-312</b>	Hella 881 serie LED strip courtesy lamp	24V	warm wit	nee	<b>67,95 A</b>
<b>HM0881-402</b>	Hella 881 serie LED strip courtesy lamp	12V	blauw	nee	<b>67,95 A</b>
<b>HM0881-502</b>	Hella 881 serie LED strip courtesy lamp	24V	blauw	nee	<b>67,95 A</b>
<b>HM0881-602</b>	Hella 881 serie LED strip courtesy lamp	12V	rood	nee	<b>67,95 A</b>
<b>HM0881-702</b>	Hella 881 serie LED strip courtesy lamp	24V	rood	nee	<b>84,90 A</b>



### Hella FMS low profile LED-deklampen

Hella marine introduceert de onopvallende en krachtige FMS LED-deklampen. Deze scènelampen voor opbouwmontage zijn speciaal ontworpen om discreet te integreren in krappe ruimtes en uitsparingen buitenshuis, maar werpen toch een enorme hoeveelheid licht, waar ze ook zijn geïnstalleerd.

**Met een uitsteeksel van slechts 38 mm zijn de FMS-lampen overdag strak en onopvallend, maar maken ze zich 's nachts zeer bekend!**

	OMSCHRIJVING	VOLTAGE	VERBRUIK	LUMEN	KLEUR BEHUIZING	PRIJS
<b>HM6098-501</b>	Hella FMS 1200	multivolt™ 9-32V DC	14W	1200	wit	<b>150,45 A</b>
<b>HM6098-001</b>	Hella FMS 1200	multivolt™ 9-32V DC	14W	1200	zwart	<b>150,45 A</b>
<b>HM6098-511</b>	Hella FMS 2500	multivolt™ 9-32V DC	28W	2500	wit	<b>184,55 A</b>
<b>HM6098-011</b>	Hella FMS 2500	multivolt™ 9-32V DC	28W	2500	zwart	<b>184,55 A</b>

# COMBINOORD.NL

*Energiezuinige lampen, stevig, topkwaliteit*

### Hella 7118 serie

Inclusief 12 of 24V lamp. Afmeting lamphouder: 160 x 100 mm.



	OMSCHRIJVING	VOLTAGE	BEHUIZING	PRIJS
<b>HM7118-001</b>	Deklicht	12V	wit	<b>95,30 A</b>

### Hella 8517 serie opbouwmontage

Voor homogene verlichting op korte afstand. Inclusief PK22s 12V/55W lampje. Eventueel leverbaar met lampje PK22s 24V/70W.



	OMSCHRIJVING	VOLTAGE	BEHUIZING	PRIJS
<b>HM8517-001</b>	Deklicht	12V	wit	<b>51,95 A</b>

### Hella Oval 100 serie opbouwmontage

Inclusief 12V of 24V lampje. Afmeting lamp opbouw: 160 x 100 mm.



	OMSCHRIJVING	VOLTAGE	BEHUIZING	PRIJS
<b>HM6361-131</b>	Schijnwerper opbouw	12V	wit	<b>79,10 A</b>

### Hella 8503 serie

Deklicht voor montage op masten. Inclusief PK22s lampje 12V/55W. Eventueel leverbaar met 24V/70W lampje.

	OMSCHRIJVING	VOLTAGE	BEHUIZING	PRIJS
<b>HM8503-001</b>	Deklicht	12V	zwart	<b>135,70 A</b>



### Hella 8504 serie

Dek- en top(stoom)licht gecombineerd in een robuuste behuizing. Geschikt voor boten korter dan 20 meter. Inclusief PK22s 12V/55W lampje voor deklicht en BAY15d 12V/24V/25W lampje voor toplicht. Eventueel ook leverbaar met 24V/70W deklicht.

	OMSCHRIJVING	VOLTAGE	BEHUIZING	PRIJS
<b>HM8504-001</b>	Dek/toplicht	12V	zwart	<b>142,30 A</b>
<b>HM8504-011</b>	Dek/toplicht	12V	wit	<b>131,30 A</b>



### Hella 8505 serie

Dek- en top(stoom)licht gecombineerd in een robuuste behuizing. Geschikt voor boten korter dan 12 meter. Inclusief GX5.3 12V/20W lampje voor deklicht en SV8.5 12V/10W lampje voor toplicht.

	OMSCHRIJVING	VOLTAGE	BEHUIZING	PRIJS
<b>HM8505-001</b>	Dek/toplicht	12V	zwart	<b>54,10 A</b>
<b>HM8505-011</b>	Dek/toplicht	12V	wit	<b>43,10 A</b>



Tralert® bespaart niet op de kwaliteit van onderdelen. Zo zijn de LED bars van Tralert® CE-gecertificeerd en EMC ontstoord (ECE-R10). Een EMC ontstoring zorgt ervoor dat de lichten niet kunnen storen op de elektronica van het voertuig. Daarnaast worden er enkel hoge kwaliteit LED's gebruikt van merken als: CREE LED en Osram LED.

### Skytrack LED lightbars serie

The Skytrack series bestaat uit twee modellen (324mm & 516mm lang), deze compacte LED Bar is uitgevoerd met een mooi vormgegeven dagrijverlichting strip die zowel wit als amber kan branden. Kies hier dus wat past de stijl van uw truck, pick-up of 4x4 Offroader. De Skytrack is volledig ECE-gecertificeerd en dus gehomologeerd om op de openbare weg gebruikt te mogen worden. De RFT-lensstechniek geeft een helder en goed gespreid lichtbeeld.

- Voorzien van Duo-colour dagrijverlichting (amber & wit)
- Volledig ECE-gecertificeerd
- Voorzien 4-Polige Deutsch-connector (3m verlengkabel ook beschikbaar WAC-CABLE3M4P)
- IP69K hogedrukspuit bestendig
- Dubbele montage steunen, onder montage & zij-montage

	OMSCHRIJVING	AFMETINGEN	VOLTAGE/WATT	LUMEN	LICHTBEREIK	PRIJS
<b>LLLD2-01</b>	Tralert Skytrack 1 LED lightbar	324 x 58 x 81 mm	9-36V/60W	5700 lumen	220 lux @ 25 m/1 lux @ 370 m	<b>149,09 A</b>
<b>LLLD2-02</b>	Tralert Skytrack 2 LED lightbar	516 x 58 x 81 mm	9-36V/100W	9500 lumen	313 lux @ 25 m/1 lux @ 442 m	<b>204,72 A</b>



### Shadow LED lightbars serie

The Shadow series bestaat uit 2 modellen (320mm & 512mm lang), deze compacte LED Bar is uitgevoerd met een mooi vormgegeven dagrijverlichting strip die zowel wit als amber kan branden. Kies hier dus wat past de stijl van uw truck, pick-up of 4x4 Offroader. De Shadow is volledig ECE-gecertificeerd en dus gehomologeerd om op de openbare weg gebruikt te mogen worden. De RFT-lensstechniek geeft een helder en goed gespreid lichtbeeld.

- Voorzien van Duo-colour dagrijverlichting (amber & wit)
- Volledig ECE-gecertificeerd
- Voorzien 4-Polige Deutsch-connector (3m verlengkabel ook beschikbaar WAC-CABLE3M4P)
- IP69K hogedrukspuit bestendig
- Dubbele montage steunen, onder montage & zij-montage

	OMSCHRIJVING	AFMETINGEN	VOLTAGE/WATT	LUMEN	LICHTBEREIK	PRIJS
<b>LLLDR-01</b>	Tralert Shadow 1 LED lightbar	320 x 58 x 99 mm	9-36V/60W	5700 lumen	220 lux @ 25 m/1 lux @ 370 m	<b>157,05 A</b>
<b>LLLDR-02</b>	Tralert Shadow 2 LED lightbar	512 x 58 x 99 mm	9-36V/100W	9500 lumen	313 lux @ 25 m/1 lux @ 442 m	<b>211,89 A</b>





### Spartan LED lightbars serie

Bent u opzoek naar een ultra compacte LED Bar met schitterende looks en Duo-colour dagrijverlichting? Bekijk dan deze LED Bar uit The Spartan series. The Spartan serie heeft slechts een geringe inbouwdiepte dit gecombineerd met weinig hoogte maakt deze LED lightbar perfect geschikt voor montage in de grill of bijvoorbeeld zonneklep van uw truck of pick-up. De verticaal geplaatste dagrijverlichting, uitgevoerd in amber en wit licht, onderscheidt u van andere LED Bars en dit geeft uw voertuig een unieke look. The Spartan series is voorzien van zeer goede specificaties, neem bijvoorbeeld de volledige ECE-certificering, IP69K hogedrukspuit bestendig en het ruime voltage bereik. **Kortom een perfecte LED Bar!**

- Super compacte behuizing
- Duo-colour dagrijverlichting (amber & wit)
- Voorzien van de RFT-lensstechniek
- Voorzien van 4-Pin's Deutsch-connector
- IP69K hogedrukspuit bestendig
- Dubbele montage steunen, onder montage & zij-montage

OMSCHRIJVING	AFMETINGEN	VOLTAGE/WATT	LUMEN	LICHTBEREIK	PRIJS
<b>LLLD5-01</b> Tralert Spartan 1 LED lightbar	358 x 40,5 x 52,5 mm	9-36V/64W	6400 lumen	255 lux @ 25 m/1 lux @ 399 m	<b>193,39 A</b>
<b>LLLD5-02</b> Tralert Spartan 2 LED lightbar	520 x 40,5 x 52,5 mm	9-36V/96W	9600 lumen	366 lux @ 25 m/1 lux @ 458 m	<b>233,85 A</b>
<b>LLLD5-03</b> Tralert Spartan 3 LED lightbar	763 x 40,5 x 52,5 mm	9-36V/144W	14400 lumen	547 lux @ 25 m/1 lux @ 585 m	<b>322,85 A</b>



### Geminus LED lightbars serie

The Geminus LED bar series is een prachtig mooie LED bar serie, een absolute aanvulling op uw vrachtwagen, pick-up of bijvoorbeeld offroad/4x4 voertuig. De krachtige LED's in combinatie met de RFT-lens techniek geeft een zeer goede lichtspreiding en helder lichtbeeld. Deze Geminus 4 is de grootste uit deze serie, ondanks dat het de kleinste versie (765mm) is geeft deze LED bar toch nog een lichtsterkte van 32.400 lumen uitgestraald in een combi beam.

- ECE-R10 gecertificeerd
- Slechts 52,5mm diep
- IP68 & IP69K waterproof
- Combistraler
- Wordt geleverd incl. 2 montage opties (zij- en onder montage)

OMSCHRIJVING	AFMETINGEN	VOLTAGE/WATT	LUMEN	LICHTBEREIK	PRIJS
<b>LLLC1-01</b> Tralert Geminus 1 LED lightbar	360 x 58 x 52,5 mm	9-36V/120W	10800 lumen	403 lux @ 25 m/1 lux @ 502 m	<b>172,98 A</b>
<b>LLLC1-02</b> Tralert Geminus 2 LED lightbar	522 x 58 x 52,5 mm	9-36V/180W	16200 lumen	358 lux @ 25 m/1 lux @ 472 m	<b>229,17 A</b>
<b>LLLC1-03</b> Tralert Geminus 3 LED lightbar	765 x 58 x 52,5 mm	9-36V/270W	24300 lumen	795 lux @ 25 m/1 lux @ 705 m	<b>346,55 A</b>
<b>LLLC1-04</b> Tralert Geminus 4 LED lightbar	1006 x 58 x 52,5 mm	9-36V/360W	32400 lumen	1193 lux @ 25 m/1 lux @ 863 m	<b>396,19 A</b>

### Machinekamer LED verlichting



OMSCHRIJVING	VOLTAGE	AANTAL LED'S	AFMETINGEN	VERMOGEN	PRIJS
<b>EU13.555.12</b> Machinekamer LED verlichting	12V	18	410 x 65 x 35 mm	6.3W	<b>30,73 A</b>



### IP68 LED dekverlichting

- Aluminium behuizing
- Polycarbonaat lens (zeer krasvast)
- Breedtestraler (Floodbeam)
- 100% Waterdicht (volgens IP68-norm)
- EMC-ontstoord, geen ruis op de radio
- ECE goedgekeurd

Wordt geleverd met bevestigingsmateriaal.

OMSCHRIJVING	VOLT	LED HD	VERBRUIK	LUMEN	PRIJS
<b>LL010</b> Dekverlichting LED rond	9-36V	8 x 10W	80W	7200	<b>265,74 A</b>
<b>LL020</b> Dekverlichting LED vierkant	9-36V	4 x 3W	12W	1000	<b>55,64 A</b>

**Stevig, robuust  
en van de  
hoogste kwaliteit**

### DHR 150 Serie

Het DHR150 zoeklicht is het meest compacte zoeklicht van DHR. Gemaakt van geborsteld RVS316L met een 10V-32V LED-inzetstuk en een heldere witte straal.

Door zijn relatief kleine formaat zeer geschikt voor vaartuigen met een geringe hoogte.

	OMSCHRIJVING	BEDIENING	VOLTAGE	BEREIK BIJ 1 LUX	LICHTSTERKTE	PRIJS
<b>DHR-150CB-LED</b>	DHR150 met T-hendel	handmatig	10-32VDC	447 m	200.000 cd	<b>359,00 C</b>
<b>DHR-150CS-LED</b>	DHR150 met handvat	handmatig	10-32VDC	447 m	200.000 cd	<b>420,00 C</b>
<b>DHR-150UCL11</b>	DHR150 met ronde sokkel	elektrisch	10-32VDC	447 m	200.000 cd	<b>1.362,00 C</b>
<b>DHR-151UCL11</b>	DHR150 met vierkante sokkel	elektrisch	10-32VDC	447 m	200.000 cd	<b>1.362,00 C</b>
<b>DHR-UC02</b>	Bedieningspaneel UC02					<b>285,00 C</b>
<b>DHR-15003</b>	DHR150 LED insert					<b>239,00 C</b>



### DHR 180 Serie

Het zoeklicht DHR180 is een van de kleinere zoeklichten van DHR. Gemaakt van geborsteld RVS316 met een 10-32V LED lamp.

De dekbediende zoeklichten zijn erg handig in situaties waar nauwkeurige, directe en snelle controle noodzakelijk is.

	OMSCHRIJVING	BEDIENING	VOLTAGE	PRIJS
<b>DHR-180CB-LED</b>	DHR180 met T-hendel	handmatig	10-32VDC	<b>595,00 C</b>
<b>DHR-180CS-LED</b>	DHR180 met handvat	handmatig	10-32VDC	<b>690,00 C</b>
<b>DHR-180DS-LED</b>	DHR180 met vaste voet	handmatig	10-32VDC	<b>607,00 C</b>
<b>DHR-180UCL11</b>	DHR180 met ronde sokkel	elektrisch	10-32VDC	<b>1.532,00 C</b>
<b>DHR-181UCL11</b>	DHR180 met vierkante sokkel	elektrisch	10-32VDC	<b>1.532,00 C</b>
<b>DHR-UC02</b>	Bedieningspaneel UC02			<b>285,00 C</b>
<b>DHR-18003</b>	DHR180 LED insert			<b>461,00 C</b>



### DHR 210 Serie

De DHR210 zoeklichtbehuizing is gemaakt van zeevaardig, verchroomd aluminium met een witte poedercoating. Het heeft een 230VAC sealing beam lamp PAR64 met een bereik tussen 630 en 700 meter.

Voor de bediening vanuit het stuurhuis wordt gebruik gemaakt van de kogelgewricht cabinebediening. Door zijn relatief kleine formaat zeer geschikt voor vaartuigen met een geringe hoogte.

	OMSCHRIJVING	BEDIENING	VOLTAGE	BEREIK BIJ 1 LUX	LICHTSTERKTE	PRIJS
<b>DHR-210CB220</b>	DHR210 met T-hendel	handmatig	230VAC50/60Hz	593 m	352.000 cd	<b>234,00 C</b>



### Hella Sea Hawk XL Dual Colour LED

Type Spread verlichten een breed bereik, verspreid over een kuip, voordek of werkgebied.

Type Spot zorgen voor een meer geconcentreerde verlichting voor torens, jachtmasten of voorwaarts gerichte verlichting met een verscheidenheid aan toepassingen.

<b>Voltage</b>	<b>9-33V</b>
<b>Verbruik</b>	<b>Witte LEDs &lt;12W, Rood &lt;2W, Blauw &lt;4W</b>
<b>Lichtkracht</b>	<b>750 lumen</b>
<b>Kleur licht</b>	<b>5000K (Wit)</b>
<b>Protectiegraad</b>	<b>IP 67 - Geheel gesealed</b>
<b>Afmeting incl bracket</b>	<b>170 x 68mm</b>

**Handig overzicht**



	OMSCHRIJVING	KLEUR LICHT	BEHUIZING	TYPE LICHT	PRIJS
<b>HM0950-041</b>	Sea Hawk XL 9-32V	rood/wit	zwart	spread	<b>208,40 C</b>
<b>HM0950-051</b>	Sea Hawk XL 9-32V	rood/wit	wit	spread	<b>208,40 C</b>
<b>HM0950-061</b>	Sea Hawk XL 9-32V	blauw/wit	zwart	spread	<b>208,40 C</b>
<b>HM0950-071</b>	Sea Hawk XL 9-32V	blauw/wit	wit	spread	<b>208,40 C</b>
<b>HM0950-081</b>	Sea Hawk XL 9-32V	warm wit/wit	zwart	spread	<b>208,40 C</b>
<b>HM0950-091</b>	Sea Hawk XL 9-32V	warm wit/wit	wit	spread	<b>208,40 A</b>





### Hella Sea Hawk LED (Bracket bevestiging)

Type Spread verlichten een breed bereik, verspreid over een kuip, voordek of werkgebied.

Type Spot zorgen voor een meer geconcentreerde verlichting voor torens, jachtmasten of voorwaarts gerichte verlichting met een verscheidenheid aan toepassingen.

Voltage	9-33V
Verbruik	Witte LEDs <12W, Rood <2W, Blauw <4W
Lichtkracht	200 lumen (Wit) / 50 lumen (rood)
Kleur licht	5500K (wit) en 1600K (rood)
Protectiegraad	IP 67 - Geheel gesealed
Afmeting incl. Bracket	156 x 53mm

	OMSCHRIJVING	KLEUR LICHT	BEHUIZING	TYPE LICHT	PRIJS
HM0670-201	Sea Hawk LED 9-32V	wit	zwart	spot	186,40 C
HM0670-211	Sea Hawk LED 9-32V	wit	wit	spot	186,40 C
HM0670-301	Sea Hawk LED 9-32V	wit	zwart	spread	186,40 C
HM0670-311	Sea Hawk LED 9-32V	wit	wit	spread	186,40 C
HM0670-341	Sea Hawk LED 9-32V	rood	zwart	spread	135,50 C
HM0670-351	Sea Hawk LED 9-32V	rood	wit	spread	135,50 C

# COMBINOORD.NL

*Het assortiment wat op geen nacht kastje mag ontbreken*



### Hella Sea Hawk-XLR LED

Type Spread verlichten een breed bereik, verspreid over een kuip, voordek of werkgebied.

Type Spot zorgen voor een meer geconcentreerde verlichting voor torens, jachtmasten of voorwaarts gerichte verlichting met een verscheidenheid aan toepassingen.

Voltage	9-33V
Verbruik	High power consumption 18W (<1.5A@12V / <0.75A@24V) Low power consumption 2W (<0.17A@12V / <0.08A@24V)
Lichtkracht	1500 lumen
Kleur licht	5000K (Wit)
Protectiegraad	IP 67 - Geheel gesealed
Afmeting incl. Bracket	170 x 68mm

	OMSCHRIJVING	KLEUR LICHT	BEHUIZING	TYPE LICHT	PRIJS
HM0740-001	Sea Hawk XLR LED 9-33V	wit	zwart	spread	274,60 C
HM0740-011	Sea Hawk XLR LED 9-33V	wit	wit	spread	274,60 C
HM0740-201	Sea Hawk XLR LED 9-33V	wit	zwart	spot	274,60 C
HM0740-211	Sea Hawk XLR LED 9-33V	wit	wit	spot	263,60 C



### Hella Sea Hawk-R LED

Type Spread verlichten een breed bereik, verspreid over een kuip, voordek of werkgebied.

Type Spot zorgen voor een meer geconcentreerde verlichting voor torens, jachtmasten of voorwaarts gerichte verlichting met een verscheidenheid aan toepassingen.

Voltage	9-33V
Verbruik	7W (<0.6A@12V / <0.3A@24V)
Lichtkracht	550 lumen (Wit) / 380 lumen (warm wit)
Kleur licht	5000K (Wit) / 3000K (warm wit)
Protectiegraad	IP 67 - Geheel gesealed
Afmeting incl. Bracket	136 x 53mm

	OMSCHRIJVING	KLEUR LICHT	BEHUIZING	TYPE LICHT	PRIJS
HM0573-011	Sea Hawk R LED 9-33V	wit	zwart	spread	177,50 C
HM0573-021	Sea Hawk R LED 9-33V	wit	wit	spread	177,50 C
HM0573-051	Sea Hawk R LED 9-33V	warm wit	zwart	spread	177,50 C
HM0573-061	Sea Hawk R LED 9-33V	warm wit	wit	spread	177,50 C

### Hella Sea Hawk-R LED Inbouw

Type Spread verlichten een breed bereik, verspreid over een kuip, voordek of werkgebied.

Type Spot zorgen voor een meer geconcentreerde verlichting voor torens, jachtmasten of voorwaarts gerichte verlichting met een verscheidenheid aan toepassingen.

Voltage	9-33V
Verbruik	7W (<0.6A@12V / <0.3A@24V)
Lichtkracht	550 lumen
Kleur licht	5000K (Wit)
Protectiegraad	IP 67 - Geheel gesealed
Afmeting	176 x 50mm



	OMSCHRIJVING	KLEUR LICHT	BEHUIZING	TYPE LICHT	PRIJS
HM0577-001	Sea Hawk-R LED 9-33V inbouw	wit	zwart	spread	120,20 C
HM0577-011	Sea Hawk-R LED 9-33V inbouw	wit	wit	spread	118,00 C
HM0577-201	Sea Hawk-R LED 9-33V inbouw	wit	zwart	spot	120,20 C
HM0577-211	Sea Hawk-R LED 9-33V inbouw	wit	wit	spot	118,00 C

### Hella Sea Hawk LED inbouw

Type Spread verlichten een breed bereik, verspreid over een kuip, voordek of werkgebied.

Type Spot zorgen voor een meer geconcentreerde verlichting voor torens, jachtmasten of voorwaarts gerichte verlichting met een verscheidenheid aan toepassingen.

Voltage	9-33V
Verbruik	3W (<0.25A@12V / <0.13A@24V)
Lichtkracht	200 lumen
Kleur licht	5500K (Wit)
Protectiegraad	IP 67 - Geheel gesealed
Afmeting	176 x 50mm



	OMSCHRIJVING	KLEUR LICHT	BEHUIZING	TYPE LICHT	PRIJS
HM0747-001	Sea Hawk LED 9-32V inbouw	wit	zwart	spot	125,00 C
HM0747-011	Sea Hawk LED 9-33V inbouw	wit	wit	spot	125,00 C
HM0747-101	Sea Hawk LED 9-32V inbouw	wit	zwart	spread	125,00 C
HM0747-111	Sea Hawk LED 9-32V inbouw	wit	wit	spread	125,00 C

### Hella Sea Hawk-350 LED

Type Spread verlichten een breed bereik, verspreid over een kuip, voordek of werkgebied.

Type Spot zorgen voor een meer geconcentreerde verlichting voor torens, jachtmasten of voorwaarts gerichte verlichting met een verscheidenheid aan toepassingen.

Voltage	9-33V
Verbruik	high power consumption 25W (<2A@12V / <1A@24V) low power consumption: 5W
Lichtkracht	2200 lumen
Kleur licht	5000K (Wit)
Protectiegraad	IP 67 - Geheel gesealed
Afmeting incl. Bracket	408 x 72mm

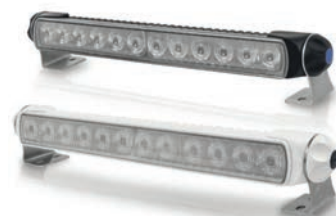

	OMSCHRIJVING	KLEUR LICHT	BEHUIZING	TYPE LICHT	PRIJS
HM8040-701	Sea Hawk 350 LED 9-33V	wit	zwart	spread	285,60 C
HM8040-711	Sea Hawk 350 LED 9-33V	wit	wit	spread	285,60 C
HM8040-651	Sea Hawk 350 LED 9-33V	wit	zwart	spot	285,60 C
HM8040-661	Sea Hawk 350 LED 9-33V	wit	wit	spot	285,60 C
HM8128-811	Set montagesteunen voor dub.opb. led bar				23,10 C



### Hella Sea Hawk-470 LED

Type Spread verlichten een breed bereik, verspreid over een kuip, voordek of werkgebied.

Type Spot zorgen voor een meer geconcentreerde verlichting voor torens, jachtmasten of voorwaarts gerichte verlichting met een verscheidenheid aan toepassingen.

Voltage	9-33V
Verbruik	High: 36W   Combi Spread/Spot: 18W Low: 4W
Lichtkracht	Combi: 2200 Lumen   Spot/Spread: 2800 Lumen   Diffuse: 3600 Lumen
Kleur licht	5000K (wit)
Protectiegraad	IP6K7/IP6K9K - geheel gesealed
Afmeting incl. Bracket	524 x 57mm

	OMSCHRIJVING	KLEUR LICHT	BEHUIZING	TYPE LICHT	PRIJS
HM8130-441	Sea Hawk 470 9-33V	wit	zwart	combi spread en spot	296,60 C
HM8130-451	Sea Hawk 470 9-33V	wit	wit	combi spread en spot	296,60 C
HM8130-601	Sea Hawk 470 9-33V	wit	zwart	spread	240,50 C
HM8130-611	Sea Hawk 470 9-33V	wit	wit	spread	240,50 C
HM8130-631	Sea Hawk 470 9-33V	wit	zwart	spot	230,50 C
HM8130-641	Sea Hawk 470 9-33V	wit	wit	spot	219,50 C
HM8130-501	Sea Hawk 470 9-33V	wit	zwart	Wide Spread Diffused Lens	230,50 C
HM8130-511	Sea Hawk 470 9-33V	wit	wit	Wide Spread Diffused Lens	230,50 C
HM8128-811	Set montagesteunen voor dub.opb. led bar				23,10 C



### Allremote model 220S

**Functies:**

- 10 LED's met reflector optiek
- Intensiteit lichtstraal: 460.000 Candela
- Spot met 8° bundel
- 135° kantelen X 360° continue rotatie
- Weerbestendige kunststof behuizing
- Duurzame geïntegreerde motor
- Witte behuizing
- 12V & 24V
- Bedrade en draadloze afstandsbediening
- Automatisch terugkeren naar de uitgangspositie wanneer het zoeklicht wordt uitgeschakeld.
- FCC, ECE R10, EN60945 gecertificeerd

	OMSCHRIJVING	VOLTAGE	PRIJS
AR220S-01	Allremote schijnwerper model 220S	12/24V	667,00 A



### Allremote model 310

**Functies:**

- H9 type 3000K HALOGEENLAMP
- Intensiteit lichtstraal: 165.000 Candela
- Spot met 8° bundel
- 135° kantelen X 360° continue rotatie
- Weerbestendige kunststof behuizing
- Duurzame geïntegreerde motor
- Witte behuizing
- 12V
- Bedrade en draadloze afstandsbediening

	OMSCHRIJVING	VOLTAGE	PRIJS
AR310-01	Allremote schijnwerper model 310	12V	322,00 A

## Allremote onderdelen

	OMSCHRIJVING	PRIJS
AR220S-02	Allremote verlengkabel 5 mtr model 220S	63,00 A
AR220S-P01	Handheld remote for Model 220S	37,00 A
AR220S-P02	5 meters cable for wired controller 220S	49,00 A
AR310-02	Allremote verlengkabel 4 mtr model 310	33,00 A
AR310-P01	Handheld remote for Model 310	35,00 A
AR310-P02	Hard Wired Joystick with receiver inside	92,00 A
AR310-P03	Hard Wired Joystick for Model 310	69,00 A



## Bulleye kunststof

	OMSCHRIJVING	FITTING	WATT	MATERIAAL	WATERDICHTHEID	PRIJS
VM6600102	Bulleye	E27	60W	kunststof	IP43	7,68 A



## Ba15s

	OMSCHRIJVING	TYPE	VOLTAGE	WATT	AFM. ØXH	PRIJS
BA101210	Lamp	BA15s	12V	10W	18x35	0,56 I
BA102410	Lamp	BA15s	24V	10W	18x35	0,82 I



## Ba15d

	OMSCHRIJVING	TYPE	VOLTAGE	WATT	AFM. ØXH	PRIJS
BA081205	Lamp	BA15d	12V	5W	18x35	0,81 I
BA081210	Lamp	BA15d	12V	10W	18x35	0,79 I
BA082410	Lamp	BA15d	24V	10W	18x35	1,53 I
BA082421	Lamp	BA15d	24V	21W	25x47	1,84 I



## G4 halogeen

	OMSCHRIJVING	TYPE	VOLTAGE	WATT	AFM. ØXH	PRIJS
BA071210	Halogeenlamp	G4	12V	10W	8x30	2,00 I
BA071220	Halogeenlamp	G4	12V	20W	8x30	2,00 I
BA072810	Halogeenlamp	G4	28V	10W	8x30	3,28 I
BA072820	Halogeenlamp	G4	28V	20W	8x30	3,28 I



## E14

	OMSCHRIJVING	TYPE	VOLTAGE	WATT	AFM. ØXH	PRIJS
BA031225F	Kogellamp mat	E14	12V	25W	45x75	2,27 I
BA032425F	Kogellamp mat	E14	24V	25W	45x75	2,27 I
BA032440F	Kogellamp mat	E14	24V	40W	45x75	2,27 I
BA041210C	Lamp parfum helder	E14	12V	10W	16x54	2,32 I
BA051225C	Lamp parfum helder	E14	12V	25W	26x57	2,32 I
BA052410C	Lamp parfum helder	E14	24V	10W	26x57	2,32 I
BA052425C	Lamp parfum helder	E14	24V	25W	26x57	2,32 I
BA052440C	Lamp parfum helder	E14	24V	40W	28x64	2,32 I







## E27

	OMSCHRIJVING	TYPE	VOLTAGE	WATT	AFM. ØXH	PRIJS
<b>BA011225F</b>	Lamp mat	E27	12V	25W	60x108	<b>1,93</b>
<b>BA011240F</b>	Lamp mat	E27	12V	40W	60x108	<b>1,93</b>
<b>BA012425F</b>	Lamp mat	E27	24V	25W	60x108	<b>1,93</b>
<b>BA012440F</b>	Lamp mat	E27	24V	40W	60x108	<b>1,93</b>
<b>BA012460F</b>	Lamp mat	E27	24V	60W	60x108	<b>1,93</b>
<b>BA021210F</b>	Kogellamp mat	E27	12V	10W	45x75	<b>2,24</b>
<b>BA021225F</b>	Kogellamp mat	E27	12V	25W	45x75	<b>2,24</b>
<b>BA021240F</b>	Kogellamp mat	E27	12V	40W	45x75	<b>2,24</b>
<b>BA022410F</b>	Kogellamp mat	E27	24V	10W	45x75	<b>2,24</b>
<b>BA022425F</b>	Kogellamp mat	E27	24V	25W	45x75	<b>2,24</b>
<b>BA022440F</b>	Kogellamp mat	E27	24V	40W	45x75	<b>2,24</b>



## Koudspiegellampen

	OMSCHRIJVING	TYPE	VOLTAGE	WATT	AFM. ØXH	PRIJS
<b>BA131220</b>	Koudspiegellamp	GU5.3	12V	20W	MR16	<b>6,76</b>
<b>BA132420</b>	Koudspiegellamp	GU5.3	24V	20W	MR16	<b>7,53</b>
<b>Ba132420GU4</b>	Koudspiegellamp	GU4	24V	10W	MR11	<b>10,04</b>
<b>BA132810</b>	Koudspiegellamp	GU4	28V	10W	MR11	<b>23,08</b>
<b>BA132820</b>	Koudspiegellamp	GU5.3	28V	20W	MR11	<b>21,83</b>



## Buislamp S8.5

	OMSCHRIJVING	TYPE	VOLTAGE	WATT	AFM. ØXH	PRIJS
<b>BA121205</b>	Buislamp	S8.5	12V	5W	15x44	<b>3,38</b>
<b>BA121210</b>	Buislamp	S8.5	12V	10W	15x44	<b>5,68</b>
<b>BA122410G</b>	Buislamp	S8.5	24V	10W	15x44	<b>4,63</b>
<b>BA122405</b>	Buislamp	S8.5	24V	5W	11x36	<b>5,80</b>
<b>BA122410</b>	Buislamp	S8.5	24V	10W	11x36	<b>2,13</b>



## Navigatielampen

	OMSCHRIJVING	TYPE	VOLTAGE	WATT	AFM. ØXH	PRIJS
<b>BA061210</b>	Navigatielamp	BAY15D	12V	10W	26x70	<b>6,50</b>
<b>BA061225</b>	Navigatielamp	BAY15D	12V	25W	26x70	<b>5,09</b>
<b>BA062410</b>	Navigatielamp	BAY15D	24V	10W	26x70	<b>5,02</b>
<b>BA062425</b>	Navigatielamp	BAY15D	24V	25W	26x70	<b>5,09</b>



## NauticLED side pin

	OMSCHRIJVING	EQUIVALENT	VERBRUIK	VOLTAGE	LUMEN	PRIJS
<b>CL-1001</b>	NauticLed G4-XP06-WW-SP	15W	1.1W	10-36 VDC	130	<b>11,78</b> B
<b>CL-1003</b>	NauticLed G4-XP09-WW-SP	20W	1.8W	10-36 VDC	190	<b>13,60</b> B
<b>CL-1005</b>	NauticLed G4-XP12-WW-SP	30W	2.2W	10-30 VDC	250	<b>15,42</b> B
<b>CL-1053</b>	NauticLed G4-PRO06-WW-SP	10W	1.2W	10-30 VDC	80	<b>9,06</b> B
<b>CL-1055</b>	NauticLed G4-Pro10-WW-SP	15W	2.0W	10-30 VDC	140	<b>10,88</b> B
<b>CL-1057</b>	NauticLed G4-Pro15-WW-SP	25W	2.8W	10-30 VDC	210	<b>12,70</b> B
<b>CL-1010</b>	NauticLed G4-Pro08-WW-SP	15W	1.2W	13-35 VDC	130	<b>11,78</b> B
<b>CL-1080</b>	NauticLed G4-XB09-3SD-SP	5-10-15W	0.8-1.4-2.0W	10-30 VDC	60-120-180	<b>18,14</b> B

### NauticLED back pin

	OMSCHRIJVING	EQUIVALENT	VERBRUIK	VOLTAGE	LUMEN	PRIJS
<b>CL-1004</b>	NauticLed G4-XP09-WW-LBP	20W	1.8W	10-36 VDC	190	<b>13,60 B</b>
<b>CL-1006</b>	NauticLed G4-XP12-WW-LBP	30W	2.2W	10-30 VDC	250	<b>15,42 B</b>
<b>CL-1054</b>	NauticLed G4-Pro06-WW-LBP	10W	1.2W	10-30 VDC	80	<b>9,06 B</b>
<b>CL-1056</b>	NauticLed G4-Pro10-WW-LBP	15W	2.0W	10-30 VDC	140	<b>10,88 B</b>
<b>CL-1002</b>	NauticLed G4-XP06-WW-LBP	15W	1.1W	10-36 VDC	130	<b>11,78 B</b>
<b>CL-1081</b>	NauticLed G4-XB09-3SD-LBP	10W	1.0W	10-35 VDC	90	<b>18,14 B</b>
<b>CL-1060</b>	NauticLed G4-Pro15-WW-LBP	30W	2.3W	13-35 VDC	230	<b>12,70 B</b>

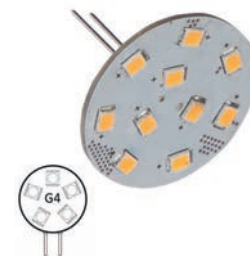

### NauticLED G4 omni

Hoge kwaliteit LED lampjes met G4 aansluiting

	OMSCHRIJVING	EQUIVALENT	VERBRUIK	VOLTAGE	LUMEN	PRIJS
<b>CL-1050</b>	NauticLed G4-T12-WW	10W	0.8W	10-30 VDC	70	<b>9,06 B</b>
<b>CL-1051</b>	NauticLed G4-MT15-WW-BP	10W	1.2W	10-30 VDC	90	<b>9,56 B</b>
<b>CL-1070</b>	NauticLed G4-COB2-2700K	20W	1.5W	10-30 VDC	190	<b>13,60 B</b>
<b>CL-1071</b>	NauticLed G4-COB3-WW	25W	2.4W	10-30 VDC	240	<b>14,50 B</b>
<b>CL-1007</b>	NauticLed G4-T24-WW	10W	1.5W	10-36 VDC	100	<b>11,38 B</b>
<b>CL-1052</b>	NauticLed G4-T18C-WW	25W	3.2W	10-30 VDC	210	<b>11,78 B</b>
<b>CL-1072</b>	NauticLed G4-COB1-WW	10W	1.0W	10-30 VDC	120	<b>11,78 B</b>



### NauticLED G4 dual color

Schakelbare tweekleurige en dimbare verlichting

	OMSCHRIJVING	EQUIVALENT	VERBRUIK	VOLTAGE	LUMEN	PRIJS
<b>CL-1058</b>	NauticLed G4-XB09-6W3R	10W	0.5W rood/1.4W wit	10-30 VDC	80	<b>18,14 B</b>
<b>CL-1082</b>	NauticLed G4-XB09-6W3RD-BP	5W rood/10W wit	0.6W rood/1.4W wit	10-30 VDC	140/20	<b>18,14 B</b>
<b>CL-1087</b>	NauticLed G4-XB09-6W3RD-SP	5W rood/10W wit	0.6W rood/1.4W wit	10-30 VDC	140/20	<b>18,14 B</b>
<b>CL-1080</b>	NauticLed G4-XB09-3SD-SP	5-10-15W	0.8-1.4-2.0W	10-30 VDC	60-120-180	<b>18,14 B</b>
<b>CL-1081</b>	NauticLed G4-XB09-3SD-LBP	10W	1.0W	10-35 VDC	90	<b>18,14 B</b>



### NauticLED Bay15D (1157)

	OMSCHRIJVING	KLEUR	EQUIVALENT	VERBRUIK	VOLTAGE	PRIJS
<b>CL-6001</b>	NauticLed Bay15D-B75-CW	helder wit	10W	1.2W	10-30V	<b>11,78 B</b>
<b>CL-6002</b>	NauticLed Bay15D-B75-RED	rood	10W	1.2W	10-30V	<b>11,78 B</b>
<b>CL-6003</b>	NauticLed Bay15D-B75-GREEN	groen	10W	1.2W	10-30V	<b>11,78 B</b>
<b>CL-6004</b>	NauticLed Bay15D-T13-CW	helder wit	20W	2.2W	10-30V	<b>13,60 B</b>
<b>CL-6005</b>	NauticLed Bay15D-T13-RED	rood	20W	2.2W	10-30V	<b>13,60 B</b>
<b>CL-6006</b>	NauticLed Bay15D-T13-GREEN	groen	20W	2.2W	10-30V	<b>13,60 B</b>
<b>CL-6007</b>	NauticLed Bay15D-BT18-CW	helder wit	25W	2.2W	10-30V	<b>15,42 B</b>
<b>CL-6008</b>	NauticLed Bay15D-BT18-RED	rood	25W	2.2W	10-30V	<b>15,42 B</b>
<b>CL-6009</b>	NauticLed Bay15D-BT18- GREEN	groen	25W	2.2W	10-30V	<b>15,42 B</b>
<b>CL-6031</b>	NauticLed Bay15D-BiColor	rood & groen	35W	3.9W	10-35 VDC	<b>31,78 B</b>
<b>CL-6032</b>	NauticLed Bay15D-TriColor-AS	rood, groen & wit	35W	3.9W	10-35 VDC	<b>31,78 B</b>
<b>CL-6033</b>	NauticLed Bay15D-Tricolor-H	rood, groen & wit	35W	3.9W	10-35 VDC	<b>31,78 B</b>
<b>CL-6035</b>	NauticLed Bay15D-BT36-CW	helder wit	35W	3.9W	10-35 VDC	<b>29,96 B</b>
<b>CL-6036</b>	NauticLed Bay15D-BT36-GREEN	groen	35W	3.9W	10-35 VDC	<b>29,96 B</b>
<b>CL-6037</b>	NauticLed Bay15D-BT36-RED	rood	35W	3.9W	10-35 VDC	<b>29,96 B</b>
<b>CL-6038</b>	NauticLed Bay15D-COB3-CW	helder wit	25W	2.3W	10-30 VDC	<b>26,36 B</b>





### NauticLED Ba15D (1142)

	OMSCHRIJVING	EQUIVALENT	VERBRUIK	VOLTAGE	LUMEN	PRIJS
CL-3001	NauticLed Ba15D-B15-WW	15W	1.6W	10-30 VDC	145	<b>11,78</b> B
CL-3003	NauticLed Ba15D-T09-WW	10W	1.0W	10-30 VDC	90	<b>11,78</b> B
CL-3005	NauticLed Ba15D-T13-WW	20W	2.0W	10-30 VDC	160	<b>13,60</b> B
CL-3007	NauticLed Ba15D-BT18-WW	25W	2.2W	10-30 VDC	210	<b>15,42</b> B
CL-3008	NauticLed Ba15D-R06-WW	10W	1.3W	10-30 VDC	90	<b>11,78</b> B
CL-1083	NauticLed Ba15D-XB09-6W3RD	5W rood/10W wit	0.6W rood/1.4W wit	10-35 VDC	140/20	<b>18,14</b> B
CL-1085	NauticLed Ba15D-XB09-3SD	5-10-15W	0.8-1.4-2.0W	10-35 VDC	60-120-180	<b>18,14</b> B
CL-3020	NauticLed Ba15D-R12-WW	20W	2.1W	10-35 VDC	190	<b>12,70</b> B
CL-3021	NauticLed Ba15D-COB3-WW	25W	2.3W	10-30 VDC	190	<b>14,50</b> B



### NauticLED Ba15S (1156)

	OMSCHRIJVING	EQUIVALENT	VERBRUIK	VOLTAGE	LUMEN	PRIJS
CL-3002	NauticLed Ba15S-B15-WW	15W	1.6W	10-30 VDC	145	<b>11,78</b> B
CL-3004	NauticLed Ba15S-T09-WW	10W	1.0W	10-30 VDC	90	<b>11,78</b> B
CL-3006	NauticLed Ba15S-T13-WW	20W	2.0W	10-30 VDC	160	<b>13,60</b> B
CL-3009	NauticLed Ba15S-R06-WW	10W	1.3W	10-30 VDC	90	<b>11,78</b> B
CL-1084	NauticLed Ba15S-XB09-6W3RD	5W rood/10W wit	0.6W rood/1.4W wit	10-35 VDC	140/20	<b>18,14</b> B
CL-1086	NauticLed Ba15S-XB09-3SD	5-10-15W	0.8-1.4-2.0W	10-35 VDC	60-120-180	<b>18,14</b> B
CL-3023	NauticLed Ba15S-COB3-WW	25W	2.3W	10-30 VDC	190	<b>14,50</b> B
CL-3022	NauticLed Ba15S-BT18-WW	25W	2.4W	10-35 VDC	280	<b>15,42</b> B



### NauticLED Ba9s

	OMSCHRIJVING	EQUIVALENT	VERBRUIK	VOLTAGE	LUMEN	PRIJS
CL-3010	NauticLed Ba9s-T12-WW	5W	0.5W	10-16 VDC	35	<b>9,06</b> B
CL-3012	NauticLed Ba9s-MT15-WW	10W	1.2W	10-30 VDC	140	<b>9,06</b> B



### NauticLED Ba22D

	OMSCHRIJVING	EQUIVALENT	VERBRUIK	VOLTAGE	LUMEN	PRIJS
CL-1101	NauticLed B22-L350-WW	35W	2.6W	10-35 VDC	330	<b>17,24</b> B



### NauticLED Festoon 31

	OMSCHRIJVING	KLEUR	EQUIVALENT	VERBRUIK	VOLTAGE	PRIJS
CL-6017	NauticLed F31-Navi-08-CW	helder wit	8W	0.8W	10-30V	<b>11,38</b> B
CL-6018	NauticLed F31-Navi-08-GREEN	groen	8W	0.8W	10-30V	<b>11,38</b> B
CL-6019	NauticLed F31-Navi-08-RED	rood	8W	0.8W	10-30V	<b>11,38</b> B



### NauticLED Festoon 42

	OMSCHRIJVING	KLEUR	EQUIVALENT	VERBRUIK	VOLTAGE	PRIJS
CL-6011	NauticLed F42-Navi-12-CW	helder wit	10W	1.0W	10-30 VDC	<b>11,38</b> B
CL-6013	NauticLed F42-Navi-12-GREEN	groen	10W	1.0W	10-30 VDC	<b>11,38</b> B
CL-6012	NauticLed F42-Navi-12-RED	rood	10W	1.0W	10-30 VDC	<b>11,38</b> B

### NauticLED Aquasignal

	OMSCHRIJVING	KLEUR	EQUIVALENT	VERBRUIK	VOLTAGE	PRIJS
<b>CL-6014</b>	NauticLed BS43-AS12-CW	helder wit	10W	1.2W	10-16V	<b>11,38 B</b>



### NauticLED Festoon 31

	OMSCHRIJVING	EQUIVALENT	VERBRUIK	VOLTAGE	LUMEN	PRIJS
<b>CL-2006</b>	NauticLed F31-F4-WW	8W	0.8W	10-30 VDC	50	<b>9,06 B</b>
<b>CL-6040</b>	NauticLed F31-Omni-08-WW	7W	0.8W	10-35 VDC	2700K	<b>11,38 B</b>



**COMBINOORD.NL**  
*Topkwaliteit, robuust, voor en door kenners*

### NauticLED Festoon 37

	OMSCHRIJVING	KLEUR	EQUIVALENT	VERBRUIK	VOLTAGE	PRIJS
<b>CL-6010</b>	NauticLed F37-Navi-12-CW	helder wit	10W	1.2W	10-30V	<b>11,38 B</b>
<b>CL-6010-RED</b>	NauticLed F37-Navi-12-RED	rood	10W	1.2W	10-30V	<b>11,38 B</b>
<b>CL-6010-GREEN</b>	NauticLed F37-Navi-12-GREEN	groen	10W	1.2W	10-30V	<b>11,38 B</b>
<b>CL-2001</b>	NauticLed F37-F3-WW	warm wit	5W	0.6W	10-30 VDC	<b>8,14 B</b>
<b>CL-2004</b>	NauticLed F37-F6-WW	warm wit	10W	1.2W	10-30 VDC	<b>9,06 B</b>
<b>CL-2007</b>	NauticLed F37-Omni-12-WW	warm wit	10W	1.2W	10-16 VDC	<b>11,38 B</b>
<b>CL-6041</b>	NauticLed F37-F3G-WW (IP65)	warm wit	5W	0.6W	10-30 VDC	<b>9,06 B</b>
<b>CL-6042</b>	NauticLed F37-F9-WW	warm wit	15W	1.6W	10-35 VDC	<b>10,88 B</b>

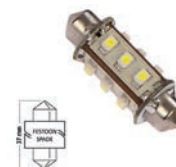

### NauticLED Festoon 42

	OMSCHRIJVING	EQUIVALENT	VERBRUIK	VOLTAGE	LUMEN	PRIJS
<b>CL-2002</b>	NauticLed F42-F3-WW	5W	0.5W	10-35 VDC	40	<b>8,14 B</b>
<b>CL-2003</b>	NauticLed F42-F6-WW	10W	1.1W	10-35 VDC	80	<b>9,06 B</b>
<b>CL-2005</b>	NauticLed F42-F9-WW	15W	1.6W	10-35 VDC	120	<b>10,88 B</b>
<b>CL-2008</b>	NauticLed F42-Omni-12-WW	10W	1.0W	10-35 VDC	100	<b>11,38 B</b>
<b>CL-6043</b>	NauticLed F42-F3G-WW (IP65)	5W	0.6W	10-30 VDC	40	<b>9,06 B</b>



### NauticLED E14

	OMSCHRIJVING	EQUIVALENT	VERBRUIK	VOLTAGE	LUMEN	PRIJS
<b>CL-5001</b>	NauticLed E14-B15-WW	15W	1.6W	10-30 VDC	135	<b>11,78 B</b>
<b>CL-5002</b>	NauticLed E14-BT18-WW	25W	2.4W	10-30 VDC	280	<b>15,42 B</b>
<b>CL-5003</b>	NauticLed E14-L350-WW-LV	35W	2.6W	10-35 VDC	350	<b>17,24 B</b>





## NauticLED E27

	OMSCHRIJVING	EQUIVALENT	VERBRUIK	VOLTAGE	LUMEN	PRIJS
<b>CL-5004</b>	NauticLed E27-L350-WW-LV	35W	2.6W	10-35 VDC	330	<b>17,24 B</b>



## NauticLED MR11 (GU4.0)

	OMSCHRIJVING	EQUIVALENT	VERBRUIK	VOLTAGE	LUMEN	PRIJS
<b>CL-4005</b>	NauticLed MR11-L130-WW	15W	1.8W	10-30 VDC	130	<b>11,78 B</b>
<b>CL-4004</b>	NauticLed MR11-1XP1-WW	15W	1.8W	10-30 VDC	130	<b>11,78 B</b>
<b>CL-4007</b>	NauticLed MR11-L170-WW	20W	3.6W	10-30 VDC	170	<b>16,32 B</b>
<b>CL-4006</b>	NauticLed MR11-3XP1-WW	20W	3.6W	10-30 VDC	170	<b>16,32 B</b>
<b>CL-4001</b>	NauticLed MR11-L080C-WW	10W	1.1W	10-30 VDC	80	<b>11,78 B</b>



## NauticLED MR16 (GU5.3)

	OMSCHRIJVING	EQUIVALENT	VERBRUIK	VOLTAGE	LUMEN	PRIJS
<b>CL-4009</b>	NauticLed MR16-L230-WW	10W	4.5W	10-30 VDC	230	<b>17,24 B</b>
<b>CL-4008</b>	NauticLed MR16-4XP1-WW	10W	4.5W	10-30 VDC	230	<b>17,24 B</b>
<b>CL-4002</b>	NauticLed MR16-L170C-WW	20W	2.2W	10-30 VDC	170	<b>16,32 B</b>
<b>CL-4003</b>	NauticLed MR16-L210C-WW	25W	2.4W	10-35 VDC	210	<b>17,24 B</b>



## NauticLED Sealed Beam

Hoogwaardige LED-lampen met sealed beam en PAR 36-fitting

	OMSCHRIJVING	EQUIVALENT	VERBRUIK	VOLTAGE	LUMEN	PRIJS
<b>CL-7005</b>	NauticLed SB-2700-MV-35	35W	6W	10-36 VDC	450	<b>54,56 B</b>
<b>CL-7006</b>	NauticLed SB-2700-MV-50	50W	8W	10-36 VDC	650	<b>63,64 B</b>



## NauticLED adapters en fittingen

LED-adapters met G4-basis

	OMSCHRIJVING	ADAPTER VAN ... NAAR ...	PRIJS
<b>CL-A001</b>	NauticLed ADAPT-Ba15D-G4	Ba15D naar G4	<b>4,50 B</b>
<b>CL-A002</b>	NauticLed ADAPT-Ba15S-G4	Ba15S naar G4	<b>4,50 B</b>
<b>CL-A003</b>	NauticLed ADAPT-Bay15D-G4	Bay15D naar G4	<b>4,50 B</b>
<b>CL-A004</b>	NauticLed ADAPT-E14-G4	E14 naar G4	<b>4,50 B</b>
<b>CL-A005</b>	NauticLed ADAPT-E27-G4	E27 naar G4	<b>5,42 B</b>
<b>CL-A006</b>	NauticLed ADAPT-Ba22D-G4	Ba22D naar G4	<b>6,32 B</b>
<b>CL-A007</b>	NauticLed ADAPT-Ba15S-G4	Ba15S naar G4	<b>4,50 B</b>
<b>CL-A008</b>	NauticLed ADAPT-Ba9S-G4	Ba9S naar G4	<b>4,50 B</b>
<b>CL-A009</b>	NauticLed ADAPT-Bay15D-G4	Bay15D naar G4	<b>4,50 B</b>
<b>CL-A010</b>	NauticLed ADAPT-E14-G4	E14 naar G4	<b>4,50 B</b>
<b>CL-7501</b>	NauticLed Socket Ba15D		<b>4,54 B</b>
<b>CL-7502</b>	NauticLed Socket Bay15D		<b>4,54 B</b>
<b>CL-7503</b>	NauticLed Socket G4-030		<b>3,18 B</b>
<b>CL-6034</b>	NauticLed Adjustable Bay15D		<b>4,54 B</b>





### NauticLed Dimmers

De opbouw van dit led systeem is al volgt:

Een PWM dimmer wordt aangesloten op boordvoeding. Hier kan via een puls schakelaar de led verlichting gedimt worden. Mocht deze dimmer te weinig vermogen leveren, dan kan middels een AMP dimmer een 2e, 3e of meer lussen worden aangestuurd. Elke dim-unit levert 10 ampère en wordt via dezelfde puls schakelaar aangestuurd.

**Eigenschappen:**

- PWM dimmer
- Breed voltage bereik (12/24V)
- Push dim input voltage AC/DC 12-230V
- 0-10C/ 1-10V
- Kan met de meeste LED verlichting worden toegepast
- Ondersteund lineair of logaritmisch dimmen
- Geen trillende LED's bij gedimde status
- Kan van 5-100% traploos dimmen
- Koppelbaar met meerdere dimmers tegelijk



	OMSCHRIJVING	PRIJS
CL-9001	NauticLed Dimmer PWM-10A-Multi	84,30 B

### NauticLed Dimmer drivers

Dimmer drivers hebben de functie om een constante stroom af te geven voor LED lampjes welke in serie worden gekoppeld. Deze drivers worden achter een 10A dimmer geplaatst. Keuze uit: 350mA, 500mA of 700 mA.



	OMSCHRIJVING	PRIJS
CL-9003	NauticLed Driver LD-350-DIM	15,85 B
CL-9004	NauticLed Driver LD-500-DIM	15,85 B
CL-9005	NauticLed Driver LD-700-DIM	15,85 B

### Stormlampen

	OMSCHRIJVING	HOOGTE (CM)	LENGTE (CM)	BREEDTE (CM)	MATERIAAL	PRIJS
CN81003	Stormlamp	24 cm	12 cm	12 cm	RVS304	139,00 A
CN81004	Stormlamp	38 cm	20 cm	20 cm	RVS304	219,00 A



Combi Noord is onderdeel van de Mercator Marine Group: de nieuwe maatstaf voor One-stop-shopping in Europa voor de maritieme, industriële en vrijetijdsmarkt



Eigen merk



CN brandstofmeters

	OMSCHRIJVING	KLEUR KLOK	KLEUR RAND	SIGNAAL	VOLT	DIAMETER	GATMAAT	INBOUWDIEPTE	PRIJS
CNM01-WC	Brandstofmeter	Wit	Chroom	0 - 190 Ohm	9 - 32 V	57 mm	52 mm	45 mm	23,50 A
CNM01-ZC	Brandstofmeter	Zwart	Chroom	0 - 190 Ohm	9 - 32 V	57 mm	52 mm	45 mm	23,50 A
CNM01-ZZ	Brandstofmeter	Zwart	Zwart	0 - 190 Ohm	9 - 32 V	57 mm	52 mm	45 mm	23,50 A



CN watermeters

	OMSCHRIJVING	KLEUR KLOK	KLEUR RAND	SIGNAAL	VOLT	DIAMETER	GATMAAT	INBOUWDIEPTE	PRIJS
CNM02-WC	Watermeter	Wit	Chroom	0 - 190 Ohm	9 - 32 V	57 mm	52 mm	45 mm	23,50 A
CNM02-ZC	Watermeter	Zwart	Chroom	0 - 190 Ohm	9 - 32 V	57 mm	52 mm	45 mm	23,50 A
CNM02-ZZ	Watermeter	Zwart	Zwart	0 - 190 Ohm	9 - 32 V	57 mm	52 mm	45 mm	23,50 A



CN vuilwatermeters

	OMSCHRIJVING	KLEUR KLOK	KLEUR RAND	SIGNAAL	VOLT	DIAMETER	GATMAAT	INBOUWDIEPTE	PRIJS
CNM03-WC	Vuilwatermeter	Wit	Chroom	240 - 33 Ohm	9 - 32 V	57 mm	52 mm	45 mm	23,50 A
CNM03-ZC	Vuilwatermeter	Zwart	Chroom	240 - 33 Ohm	9 - 32 V	57 mm	52 mm	45 mm	23,50 A
CNM03-ZZ	Vuilwatermeter	Zwart	Zwart	240 - 33 Ohm	9 - 32 V	57 mm	52 mm	45 mm	23,50 A

Eigen merk



### CN koelwater temperatuurmeters

	OMSCHRIJVING	KLEUR KLOK	KLEUR RAND	SIGNAAL	VOLT	SCHAAL	DIAMETER	GATMAAT	INBOUWDIEPTE	PRIJS
<b>CNM04-WC</b>	Koelwaterthermometer	Wit	Chroom	300 - 23 Ohm	9 - 32 V	40 - 120 °C	57 mm	52 mm	45 mm	<b>23,50 A</b>
<b>CNM04-ZC</b>	Koelwaterthermometer	Zwart	Chroom	300 - 23 Ohm	9 - 32 V	40 - 120 °C	57 mm	52 mm	45 mm	<b>23,50 A</b>
<b>CNM04-ZZ</b>	Koelwaterthermometer	Zwart	Zwart	300 - 23 Ohm	9 - 32 V	40 - 120 °C	57 mm	52 mm	45 mm	<b>23,50 A</b>

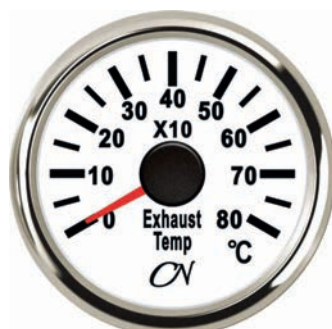

### CN uitlaatemperatuurmeters (pyrometer)

Wordt geleverd inclusief temperatuurgever.

	OMSCHRIJVING	KLEUR KLOK	KLEUR RAND	SIGNAAL	VOLT	SCHAAL	DIAMETER	GATMAAT	INBOUWDIEPTE	PRIJS
<b>CNM17-WC</b>	Uitlaatemperatuurmeter analoog	Wit	Chroom	Thermokoppel	9 - 32 V	0 - 800° C	57 mm	52 mm	45 mm	<b>116,75 A</b>
<b>CNM17-ZC</b>	Uitlaatemperatuurmeter analoog	Zwart	Chroom	Thermokoppel	9 - 32 V	0 - 800° C	57 mm	52 mm	45 mm	<b>116,75 A</b>
<b>CNM17-ZZ</b>	Uitlaatemperatuurmeter analoog	Zwart	Zwart	Thermokoppel	9 - 32 V	0 - 800° C	57 mm	52 mm	45 mm	<b>116,75 A</b>

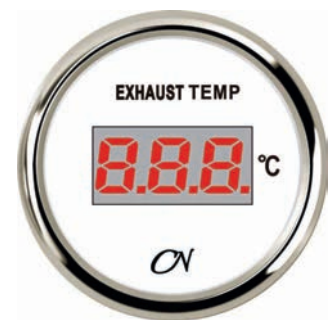

### CN digitale uitlaatemperatuurmeters (pyrometer)

Wordt geleverd inclusief temperatuurgever.

	OMSCHRIJVING	KLEUR KLOK	KLEUR RAND	SIGNAAL	VOLT	SCHAAL	DIAMETER	GATMAAT	INBOUWDIEPTE	PRIJS
<b>CNM16-WC</b>	Uitlaatemperatuurmeter digitaal	Wit	Chroom	Thermokoppel	9 - 32 V	0 - 800° C	57 mm	52 mm	45 mm	<b>116,75 A</b>
<b>CNM16-ZC</b>	Uitlaatemperatuurmeter digitaal	Zwart	Chroom	Thermokoppel	9 - 32 V	0 - 800° C	57 mm	52 mm	45 mm	<b>116,75 A</b>
<b>CNM16-ZZ</b>	Uitlaatemperatuurmeter digitaal	Zwart	Zwart	Thermokoppel	9 - 32 V	0 - 800° C	57 mm	52 mm	45 mm	<b>116,75 A</b>



Eigen merk



## CN voltmeters

	OMSCHRIJVING	KLEUR KLOK	KLEUR RAND	SIGNAAL	VOLT	SCHAAL	DIAMETER	GATMAAT	INBOUWDIEPTE	PRIJS
<b>CNM0512-WC</b>	Voltmeter analoog	Wit	Chroom	8 - 16 V	9 - 32 V	8 - 16 V	57 mm	52 mm	45 mm	<b>23,50 A</b>
<b>CNM0512-ZC</b>	Voltmeter analoog	Zwart	Chroom	8 - 16 V	9 - 32 V	8 - 16 V	57 mm	52 mm	45 mm	<b>23,50 A</b>
<b>CNM0512-ZZ</b>	Voltmeter analoog	Zwart	Zwart	8 - 16 V	9 - 32 V	8 - 16 V	57 mm	52 mm	45 mm	<b>23,50 A</b>
<b>CNM0524-WC</b>	Voltmeter analoog	Wit	Chroom	16 - 32 V	9 - 32 V	16 - 32 V	57 mm	52 mm	45 mm	<b>23,50 A</b>
<b>CNM0524-ZC</b>	Voltmeter analoog	Zwart	Chroom	16 - 32 V	9 - 32 V	16 - 32 V	57 mm	52 mm	45 mm	<b>23,50 A</b>
<b>CNM0524-ZZ</b>	Voltmeter analoog	Zwart	Zwart	16 - 32 V	9 - 32 V	16 - 32 V	57 mm	52 mm	45 mm	<b>23,50 A</b>



## CN digitale voltmeters

	OMSCHRIJVING	KLEUR KLOK	KLEUR RAND	SIGNAAL	VOLT	SCHAAL	DIAMETER	GATMAAT	INBOUWDIEPTE	PRIJS
<b>CNM10-WC</b>	Voltmeter digitaal	Wit	Chroom	8 - 32 V	9 - 32 V	8 - 32 V	57 mm	52 mm	45 mm	<b>23,50 A</b>
<b>CNM10-ZC</b>	Voltmeter digitaal	Zwart	Chroom	8 - 32 V	9 - 32 V	8 - 32 V	57 mm	52 mm	45 mm	<b>23,50 A</b>
<b>CNM10-ZZ</b>	Voltmeter digitaal	Zwart	Zwart	8 - 32 V	9 - 32 V	8 - 32 V	57 mm	52 mm	45 mm	<b>23,50 A</b>



## CN amperemeters

Wordt geleverd inclusief shunt.

	OMSCHRIJVING	KLEUR KLOK	KLEUR RAND	SIGNAAL	VOLT	SCHAAL	DIAMETER	GATMAAT	INBOUWDIEPTE	PRIJS
<b>CNM14-WC</b>	Amperemeter analoog	Wit	Chroom	8 - 32 V	9 - 32 V	-80 - +80 A	57 mm	52 mm	45 mm	<b>54,00 A</b>
<b>CNM14-ZC</b>	Amperemeter analoog	Zwart	Chroom	8 - 32 V	9 - 32 V	-80 - +80 A	57 mm	52 mm	45 mm	<b>54,00 A</b>
<b>CNM14-ZZ</b>	Amperemeter analoog	Zwart	Zwart	8 - 32 V	9 - 32 V	-80 - +80 A	57 mm	52 mm	45 mm	<b>54,00 A</b>

Eigen merk



### CN digitale amperemeters

Wordt geleverd inclusief shunt.

	OMSCHRIJVING	KLEUR KLOK	KLEUR RAND	SIGNAAL	VOLT	SCHAAL	DIAMETER	GATMAAT	INBOUWDIEPTE	PRIJS
<b>CNM13-WC</b>	Amperemeter digitaal + shunt	Wit	Chroom	8 - 32 V	9 - 32 V	-150 - +150 A	57 mm	52 mm	45 mm	<b>52,75 A</b>
<b>CNM13-ZC</b>	Amperemeter digitaal + shunt	Zwart	Chroom	8 - 32 V	9 - 32 V	-150 - +150 A	57 mm	52 mm	45 mm	<b>52,75 A</b>
<b>CNM13-ZZ</b>	Amperemeter digitaal + shunt	Zwart	Zwart	8 - 32 V	9 - 32 V	-150 - +150 A	57 mm	52 mm	45 mm	<b>52,75 A</b>



### CN oliedrukmeters

	OMSCHRIJVING	KLEUR KLOK	KLEUR RAND	SIGNAAL	VOLT	SCHAAL	DIAMETER	GATMAAT	INBOUWDIEPTE	PRIJS
<b>CNM0605-WC</b>	Oliedrukmeter	Wit	Chroom	10 - 184 Ohm	9 - 32 V	0 - 5 bar	57 mm	52 mm	45 mm	<b>23,50 A</b>
<b>CNM0605-ZC</b>	Oliedrukmeter	Zwart	Chroom	10 - 184 Ohm	9 - 32 V	0 - 5 bar	57 mm	52 mm	45 mm	<b>23,50 A</b>
<b>CNM0605-ZZ</b>	Oliedrukmeter	Zwart	Zwart	10 - 184 Ohm	9 - 32 V	0 - 5 bar	57 mm	52 mm	45 mm	<b>23,50 A</b>
<b>CNM0610-WC</b>	Oliedrukmeter	Wit	Chroom	10 - 184 Ohm	9 - 32 V	0 - 10 bar	57 mm	52 mm	45 mm	<b>23,50 A</b>
<b>CNM0610-ZC</b>	Oliedrukmeter	Zwart	Chroom	10 - 184 Ohm	9 - 32 V	0 - 10 bar	57 mm	52 mm	45 mm	<b>23,50 A</b>
<b>CNM0610-ZZ</b>	Oliedrukmeter	Zwart	Zwart	10 - 184 Ohm	9 - 32 V	0 - 10 bar	57 mm	52 mm	45 mm	<b>23,50 A</b>



Ken je motorinstrumenten.nl?  
Dé handige site met alle  
CN instrumenten én handleidingen!





Eigen merk

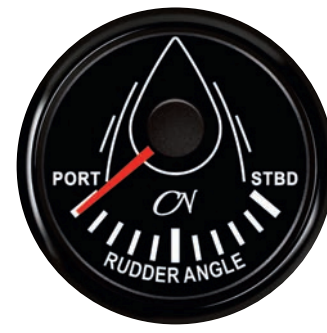

CN roerstandmeters

	OMSCHRIJVING	KLEUR KLOK	KLEUR RAND	SIGNAAL	VOLT	SCHAAL	DIAMETER	GATMAAT	INBOUWDIEPTE	PRIJS
CNM07-WC	Roerstandmeter	Wit	Chroom	10 - 190 Ohm	9 - 32 V	L - R	57 mm	52 mm	45 mm	23,50 A
CNM07-ZC	Roerstandmeter	Zwart	Chroom	10 - 190 Ohm	9 - 32 V	L - R	57 mm	52 mm	45 mm	23,50 A
CNM07-ZZ	Roerstandmeter	Zwart	Zwart	10 - 190 Ohm	9 - 32 V	L - R	57 mm	52 mm	45 mm	23,50 A



CN roerstandmeters Ø85mm

	OMSCHRIJVING	KLEUR KLOK	KLEUR RAND	SIGNAAL	VOLT	SCHAAL	DIAMETER	GATMAAT	INBOUWDIEPTE	PRIJS
CNM07-WC-85	Roerstandmeter Ø85mm	Wit	Chroom	10 - 190 Ohm	9 - 32 V	L - R	96 mm	85 mm	55 mm	51,75 A
CNM07-ZC-85	Roerstandmeter Ø85mm	Zwart	Chroom	10 - 190 Ohm	9 - 32 V	L - R	96 mm	85 mm	55 mm	51,75 A
CNM07-ZZ-85	Roerstandmeter Ø85mm	Zwart	Zwart	10 - 190 Ohm	9 - 32 V	L - R	96 mm	85 mm	55 mm	51,75 A



CN trimmeter

	OMSCHRIJVING	KLEUR KLOK	KLEUR RAND	SIGNAAL	VOLT	SCHAAL	DIAMETER	GATMAAT	INBOUWDIEPTE	PRIJS
CNM15-WC	Trimmer	Wit	Chroom	0 - 190 Ohm	9 - 32 V	up / down	57 mm	52 mm	45 mm	23,50 A
CNM15-ZC	Trimmer	Zwart	Chroom	0 - 190 Ohm	9 - 32 V	up / down	57 mm	52 mm	45 mm	23,50 A
CNM15-ZZ	Trimmer	Zwart	Zwart	0 - 190 Ohm	9 - 32 V	up / down	57 mm	52 mm	45 mm	23,50 A



Eigen merk



**CN GPS snelheidsmeters 52mm**

Wordt geleverd inclusief GPS-antenne.

	OMSCHRIJVING	KLEUR KLOK	KLEUR RAND	SIGNAAL	VOLT	SCHAAL	DIAMETER	GATMAAT	INBOUWDIEPTE	PRIJS
<b>CNM08-WC</b>	GPS snelheidsmeter	Wit	Chroom	GPS antenne	9 - 32 V	0 - 9900	57 mm	52 mm	45 mm	<b>129,00 A</b>
<b>CNM08-ZC</b>	GPS snelheidsmeter	Zwart	Chroom	GPS antenne	9 - 32 V	0 - 9900	57 mm	52 mm	45 mm	<b>129,00 A</b>
<b>CNM08-ZZ</b>	GPS snelheidsmeter	Zwart	Zwart	GPS antenne	9 - 32 V	0 - 9900	57 mm	52 mm	45 mm	<b>129,00 A</b>



**CN GPS snelheidsmeters met kompas 85mm**

Wordt geleverd inclusief GPS-antenne.

	OMSCHRIJVING	KLEUR KLOK	KLEUR RAND	SIGNAAL	VOLT	SCHAAL	DIAMETER	GATMAAT	INBOUWDIEPTE	PRIJS
<b>CNM0885-WC</b>	GPS Snelheidsmeter	Wit	Chroom	GPS antenne	9 - 32 V	0 - 9900	96 mm	85 mm	55 mm	<b>141,25 A</b>
<b>CNM0885-ZC</b>	GPS Snelheidsmeter	Zwart	Chroom	GPS antenne	9 - 32 V	0 - 9900	96 mm	85 mm	55 mm	<b>141,25 A</b>
<b>CNM0885-ZZ</b>	GPS Snelheidsmeter	Zwart	Zwart	GPS antenne	9 - 32 V	0 - 9900	96 mm	85 mm	55 mm	<b>141,25 A</b>



**CN digitale bedrijsurentellers**

	OMSCHRIJVING	KLEUR KLOK	KLEUR RAND	SIGNAAL	VOLT	SCHAAL	DIAMETER	GATMAAT	INBOUWDIEPTE	PRIJS
<b>CNM09-WC</b>	Urenteller digitaal	Wit	Chroom	Pulse	9 - 32 V	0 - 99999.9	57 mm	52 mm	45 mm	<b>26,00 A</b>
<b>CNM09-ZC</b>	Urenteller digitaal	Zwart	Chroom	Pulse	9 - 32 V	0 - 99999.9	57 mm	52 mm	45 mm	<b>26,00 A</b>
<b>CNM09-ZZ</b>	Urenteller digitaal	Zwart	Zwart	Pulse	9 - 32 V	0 - 99999.9	57 mm	52 mm	45 mm	<b>26,00 A</b>

Eigen merk

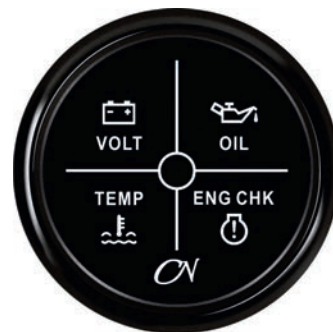
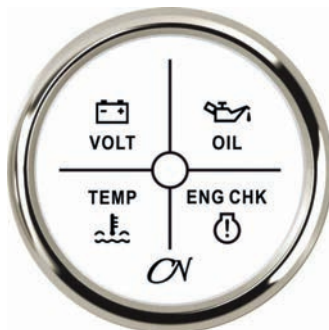

## CN 4-LED alarminstrumenten

	OMSCHRIJVING	KLEUR KLOK	KLEUR RAND	SIGNAAL	VOLT	DIAMETER	GATMAAT	INBOUWDIEPTE	PRIJS
CNM11-WC	4-LED alarminstrument	Wit	Chroom	Switch	9 - 32 V	57 mm	52 mm	45 mm	23,50 A
CNM11-ZC	4-LED alarminstrument	Zwart	Chroom	Switch	9 - 32 V	57 mm	52 mm	45 mm	23,50 A
CNM11-ZZ	4-LED alarminstrument	Zwart	Zwart	Switch	9 - 32 V	57 mm	52 mm	45 mm	23,50 A



## CN toerentellers met bedrijfsurenteller

	OMSCHRIJVING	KLEUR KLOK	KLEUR RAND	SIGNAAL	VOLT	SCHAAL	DIAMETER	GATMAAT	INBOUWDIEPTE	PRIJS
CNM123000-WC	Toerenteller	Wit	Chroom	Pulse	9 - 32 V	0 - 3000 rpm	96 mm	85 mm	55 mm	51,75 A
CNM123000-ZC	Toerenteller	Zwart	Chroom	Pulse	9 - 32 V	0 - 3000 rpm	96 mm	85 mm	55 mm	51,75 A
CNM123000-ZZ	Toerenteller	Zwart	Zwart	Pulse	9 - 32 V	0 - 3000 rpm	96 mm	85 mm	55 mm	51,75 A
CNM124000-WC	Toerenteller	Wit	Chroom	Pulse	9 - 32 V	0 - 4000 rpm	96 mm	85 mm	55 mm	51,75 A
CNM124000-ZC	Toerenteller	Zwart	Chroom	Pulse	9 - 32 V	0 - 4000 rpm	96 mm	85 mm	55 mm	51,75 A
CNM124000-ZZ	Toerenteller	Zwart	Zwart	Pulse	9 - 32 V	0 - 4000 rpm	96 mm	85 mm	55 mm	51,75 A

## CN 6 in 1 instrumenten

### Functies:

- Brandstofmeter
- Koelwatertemperatuurmeter (40° - 120°C)
- Toerenteller
- Voltmeter (8-16V)
- Oliedrukmeter (0-5bar)
- GPS Snelheidsmeter



	OMSCHRIJVING	KLEUR KLOK	KLEUR RAND	SIGNAAL	VOLT	SCHAAL	DIAMETER	GATMAAT	INBOUWDIEPTE	PRIJS
CNM18-WC	6 in1 instrument	Wit	Chroom	Pulse	12 V	zie omschrijving	96 mm	85 mm	55 mm	294,50 A
CNM18-ZC	6 in1 instrument	Zwart	Chroom	Pulse	12 V	zie omschrijving	96 mm	85 mm	55 mm	294,50 A
CNM18-ZZ	6 in1 instrument	Zwart	Zwart	Pulse	12 V	zie omschrijving	96 mm	85 mm	55 mm	294,50 A





Eigen merk



CN Analoge klok

	OMSCHRIJVING	KLEUR KLOK	KLEUR RAND	VOLT	SCHAAL	DIAMETER	GATMAAT	INBOUWDIEPTE	PRIJS
CNM19-WC	Analoge klok 52mm	Wit	Chroom	9 - 32 V	0 - 12 uur	57 mm	52 mm	45 mm	62,00 A
CNM19-ZC	Analoge klok 52mm	Zwart	Chroom	9 - 32 V	0 - 12 uur	57 mm	52 mm	45 mm	62,00 A
CNM19-ZZ	Analoge klok 52mm	Zwart	Zwart	9 - 32 V	0 - 12 uur	57 mm	52 mm	45 mm	62,00 A

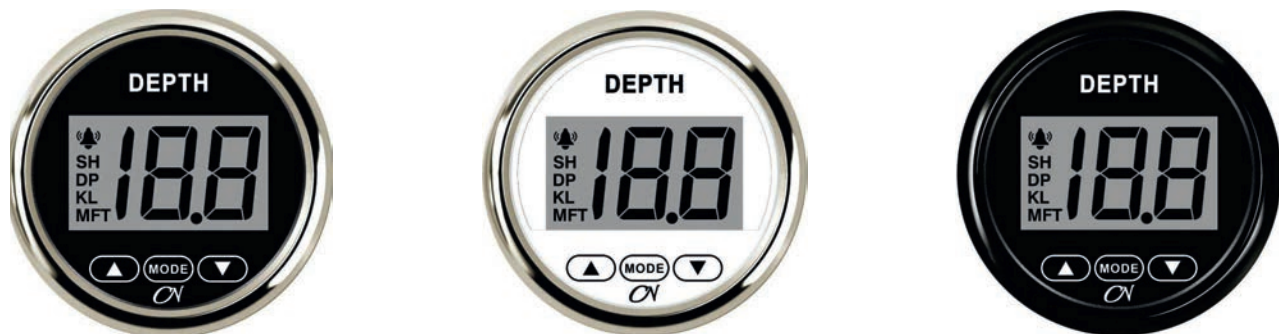

CN dieptemeter + spiegeltransducer

- Digitale dieptemeter met inbouwmaat Ø52mm
- Voorzien van instelbaar diepte/ondiepte alarm
- Instelbare eenheden: meter, foot en fathem
- Instelbare kiel offset
- Maximale meetbare diepte 199 eenheden
- Wordt geleverd met spiegeltransducer
- Eenvoudige montage

Spring met ons in het diepe!

	OMSCHRIJVING	KLEUR KLOK	KLEUR RAND	SIGNAAL	VOLT	DIAMETER	GATMAAT	INBOUWDIEPTE	PRIJS
CNM90-ZZ	CN dieptemeter (incl. transducer)	zwart	zwart	transducer	12V	57 mm	52 mm	45 mm	165,75 A
CNM90-ZC	CN dieptemeter (incl. transducer)	zwart	chroom	transducer	12V	57 mm	52 mm	45 mm	165,75 A
CNM90-WC	CN dieptemeter (incl. transducer)	wit	chroom	transducer	12V	57 mm	52 mm	45 mm	165,75 A

HERHALING!



Ken je motorinstrumenten.nl?  
Dé handige site met alle  
CN instrumenten én handleidingen!



Eigen merk



## CN Motorpaneel

Motorpaneel compleet 12V of 24V.

- Toerenteller: 0-3000RPM
- Oliedrukmeter: 0-5 bar
- Voltmeter: 8-16V
- Temperatuursensor: M14x1.5
- Oliedruksensor: M10x1,0
- Speedsensor: M16x1.5

	OMSCHRIJVING	VOLTAGE	AFMETINGEN	PRIJS
CNM95-12	CN motorpaneel compleet 12V		200 x 220 mm	695,00 A
CNM95-24	CN motorpaneel compleet 24V		200 x 220 mm	695,00 A



## CN Diesel/watergevers

De flens (LT21350255) wordt niet standaard meegeleverd en dient apart besteld te worden.

	OMSCHRIJVING	WEERSTAND	LENGTE	PRIJS
CNM50-150	Diesel/watergever	0 - 190 Ohm	150 mm	24,75 A
CNM50-175	Diesel/watergever	0 - 190 Ohm	175 mm	26,00 A
CNM50-200	Diesel/watergever	0 - 190 Ohm	200 mm	26,25 A
CNM50-225	Diesel/watergever	0 - 190 Ohm	225 mm	27,00 A
CNM50-250	Diesel/watergever	0 - 190 Ohm	250 mm	27,50 A
CNM50-275	Diesel/watergever	0 - 190 Ohm	275 mm	29,25 A
CNM50-300	Diesel/watergever	0 - 190 Ohm	300 mm	29,75 A
CNM50-350	Diesel/watergever	0 - 190 Ohm	350 mm	31,50 A
CNM50-400	Diesel/watergever	0 - 190 Ohm	400 mm	34,25 A
CNM50-450	Diesel/watergever	0 - 190 Ohm	450 mm	36,50 A
CNM50-500	Diesel/watergever	0 - 190 Ohm	500 mm	38,25 A
CNM50-550	Diesel/watergever	0 - 190 Ohm	550 mm	40,50 A
CNM50-600	Diesel/watergever	0 - 190 Ohm	600 mm	42,25 A
CNM50-650	Diesel/watergever	0 - 190 Ohm	650 mm	43,75 A
CNM50-700	Diesel/watergever	0 - 190 Ohm	700 mm	45,50 A
CNM50-750	Diesel/watergever	0 - 190 Ohm	750 mm	47,75 A
CNM50-800	Diesel/watergever	0 - 190 Ohm	820 mm	49,25 A
LT21350255	Flens voor diesel/watergever			5,03 B

Eigen merk



## CN Vuilwatergevers

	OMSCHRIJVING	WEERSTAND	LENGTE	PRIJS
CNM60-205	Vuilwatergever	240 - 33 Ohm	205 mm	34,75 A
CNM60-305	Vuilwatergever	240 - 33 Ohm	305 mm	40,50 A
CNM60-410	Vuilwatergever	240 - 33 Ohm	410 mm	45,75 A
CNM60-510	Vuilwatergever	240 - 33 Ohm	510 mm	51,00 A



Eigen merk

## CN Roerstandzenders (enkel)

	OMSCHRIJVING	WEERSTAND	PRIJS
CNM07-5	Roerstandzender (enkel)	0 - 190 Ohm	26,00 A



Eigen merk

## CN Temperatuur sensoren

	OMSCHRIJVING	AANSLUITING	SCHAAL	ALARM PUNT (WK)	PRIJS
CNM3001	Temperatuursensor	M14*1.5	0 - 120°C	96°C	12,50 A



Eigen merk

## CN Druksensoren

	OMSCHRIJVING	AANSLUITING	SIGNAAL	SCHAAL	PRIJS
CNM2001	Druksensor	M10*1.0	10 - 184 Ohm	0 - 5 bar	22,50 A
CNM2002	Druksensor	M10*1.0	10 - 184 Ohm	0 - 10 bar	22,50 A
CNM2003	Druksensor	M10*1.0	10 - 184 Ohm	0 - 5 bar	22,50 A
CNM2004	Druksensor	M10*1.0	10 - 184 Ohm	0 - 10 bar	22,50 A



Eigen merk



### CN All in One Converter Box

#### Eén geveer met twee meters:

Elke toepassing waarbij u twee meters nodig hebt om de informatie van één geveer weer te geven.

Bijvoorbeeld: een brandstofgeveer met een meter bij het roer en een andere meter op de flybridge. Of als u één meter bij de dekvuldop heeft en de andere meter zich op het dashboard bevindt.

#### Twee gevers met één meter:

Het meest voor de hand liggende gebruik van deze opstelling is bijvoorbeeld wanneer u dubbele tanks hebt. In bijvoorbeeld een off-road voertuig en je wil op één meter zien hoeveel brandstof/water er nog beschikbaar is.

Het zorgt ook voor een veel nauwkeurigere manier om de inhoud van een tank te meten die constant in beweging is. Als u één geveer hebt in een lange ondiepe tank (bijvoorbeeld op een RIB) en de tank naar achteren of zijwaarts helt. Dan loopt de vloeistof in de tank naar één uiteinde en levert dus een foutieve aflezing op de meter.

Door twee gevers aan tegenovergestelde uiteinden van de tank te plaatsen en te verbinden met de CN All in One Converterbox, wordt het signaal gemiddeld tussen de twee zenders en geeft het een veel nauwkeurigere weergave van de werkelijke hoeveelheid brandstof in de tank.

Converter van 0-190 Ohm naar 240-33 Ohm en 240-33Ohm naar 0-190 Ohm.

#### Eigenschappen:

- Werkt ook met temperatuursensoren en druksensoren
- 12VDC/24VDC
- Werkt met alle CN gevers
- Verbinding is eenvoudig - sluit de voeding aan de ene kant en de geveer(s) en meter(s) aan op de andere kant
- Vooraf gekalibreerd - hoeft niet te worden aangepast
- High/low alarm

	OMSCHRIJVING	PRIJS
CNM80	CN All in One converter	39,75 A



### Temperatuurmeters

Klok wordt geleverd met aansluitkabel.

Voor 24V versie weerstand 24->12V apart bestellen. Frontring is standaard zwart bij de zwarte meters en wit bij de witte meters. Deze zijn eventueel te vervangen door een frontring met een andere vorm/kleur.

	VOLTAGE	BEHUIZING	BEREIK	PRIJS
NA2C59514170	12/24V	zwart	120°C	66,25 A
NA2C59514237	12/24V	wit	120°C	66,25 A



### Toerentellers / bedrijfsurenteller

Klok wordt geleverd met aansluitkabel.

Frontring wordt standaard geleverd. Zwart bij de zwarte meters en wit bij de witte meters. Deze zijn eventueel te vervangen door een frontring met een andere vorm/kleur.

	OMSCHRIJVING	VOLTAGE	BEHUIZING	BEREIK	PRIJS
NA2C59512390	VDO toeren-urenteller	12/24V	zwart	0-3000	182,88 A
NA2C59512391	VDO toeren-urenteller	12/24V	zwart	0-4000	182,88 A
NA2C59512396	VDO toeren-urenteller	12/24V	wit	0-3000	182,88 A
NA2C59512397	VDO toeren-urenteller	12/24V	wit	0-4000	182,88 A



### GPS Snelheidsmeter

Deze VDO snelheidsmeter is voorzien van een geïntegreerde GPS unit. Door de unit eenvoudig van een voeding te voorzien verkrijgt men de volgende informatie:

- Grondsnelheid (S.O.G.)
- Grondkoers (C.O.G.)
- Afgelegde afstand (Trip)
- Huidige tijd

De frontplaat (voorzijde) is waterdicht (IP67) en uitgevoerd in dubbel glas. Mogelijkheid tot NMEA2000 uitvoer voor informatie uitwisseling met andere instrumenten. Voedingsspanning 8-16V (12V). Opstarttijd GPS: koude start 45sec, warme start 5sec.

	VOLTAGE	BEHUIZING	BEREIK	PRIJS
NA2C59501782	12V	zwart	0-35	253,13 A
NA2C59501781	12V	zwart	0-70	253,13 A

Kwaliteit uit Grou

Neem contact op met ons team voor installatie-advies



## Oliedrukmeters

Klok wordt geleverd met aansluitkabel.

Voor 24V versie weerstand 24->12V apart bestellen. Frontring is standaard zwart bij de zwarte meters en wit bij de witte meters. Deze zijn eventueel te vervangen door een frontring met een andere vorm/kleur.

	OMSCHRIJVING	VOLTAGE	BEHUIZING	BEREIK	PRIJS
NA2C59514123	VDO oliedrukmeter	12/24V	zwart	0-5 bar	66,25 A
NA2C59514111	VDO oliedrukmeter	12/24V	zwart	0-10 bar	66,25 A
NA2C59514211	VDO oliedrukmeter	12/24V	wit	0-5 bar	66,25 A
NA2C59514199	VDO oliedrukmeter	12/24V	wit	0-10 bar	66,25 A
NA2C59514206	VDO oliedrukmeter	12/24V	wit	0-25 bar	66,25 A



## Voltmeters

Klok wordt geleverd met aansluitkabel. Frontring is standaard zwart bij de zwarte meters en wit bij de witte meters. Deze zijn eventueel te vervangen door een frontring met een andere vorm/kleur.

	OMSCHRIJVING	VOLTAGE	BEHUIZING	BEREIK	PRIJS
NA2C59512545	VDO voltmeter	12V	zwart	8-16V	66,25 A
NA2C59512458	VDO voltmeter	24V	zwart	18-32V	66,25 A
NA2C59512546	VDO voltmeter	12V	wit	8-16V	66,25 A
NA2C59512459	VDO voltmeter	24V	wit	18-32V	66,25 A



## Brandstofmeters

Klok wordt geleverd met aansluitkabel.

Frontring is standaard zwart bij de zwarte meters en wit bij de witte meters. Deze zijn eventueel te vervangen door een frontring met een andere vorm/kleur.

	OMSCHRIJVING	VOLTAGE	BEHUIZING	BEREIK	PRIJS
NA2C59514082	VDO brandstofmeter hevel	12/24V	zwart	0 - 4/4	66,25 A
NA2C59514184	VDO brandstofmeter hevel	12/24V	wit	0 - 4/4	66,25 A
NA2C59514079	VDO brandstofmeter buis	12/24V	zwart	0 - 4/4	66,25 A
NA2C59514182	VDO brandstofmeter buis	12/24V	wit	0 - 4/4	66,25 A

Laat je informeren  
door onze  
deskundigen  
en Sicco

*in Gnow!*

## Drinkwatermeters / gevers

Drinkwatermeters zijn er in 2 typen:

**1) Capacitief (4-20mA) is o.a. toe te passen met**

- VDO vuilwatergever N02240902
- Gobius drinkwatertanksensor art. SCG970497

**2) Weerstandmeting (0 - 180 ohm) o.a. toe te passen met:**

- CN Ultrasense Levelsensor
- CN Diesel/Watergevers

**Klok wordt geleverd met aansluitkabel.**

Frontring is standaard zwart bij de zwarte meters en wit bij de witte meters. Deze zijn eventueel te vervangen door een frontring met een andere vorm/kleur.



**Handig  
overzicht**

	OMSCHRIJVING	VOLTAGE	BEHUIZING	BEREIK	PRIJS
NA2C59514676	VDO drinkwatermeter cap.	12/24V	zwart	4-20mA	66,25 A
NA2C59512341	VDO drinkwatermeter cap.	12/24V	wit	4-20mA	66,25 A
NA2C59514097	VDO drinkwatermeter hevel	12/24V	zwart	0-180 Ohm	66,25 A
NA2C59514192	VDO drinkwatermeter hevel	12/24V	wit	0-180 Ohm	66,25 A
	OMSCHRIJVING	VOLTAGE	BEREIK	DIAMETER	PRIJS
N02240402	VDO watergever oud type NIET GESCHIKT VOOR VIEWLINE	12/24V	80 - 600 mm	59 mm	189,93 A
N226828001001K	VDO watertankgever hevel RVS	12/24V	200-600 mm	43 mm	454,30 A





### Vuilwatermeters / gevers

Vuilwatermeters alleen d.m.v. capacitef meting (4-20mA).

Toe te passen met:

- VDO vuilwatergever art. N02240902
- Gobius vuilwatertank sensor art. SCG970442

Klok wordt geleverd met aansluitkabel. Frontring is standaard zwart bij de zwarte meters en wit bij de witte meters. Deze zijn eventueel te vervangen door een frontring met een andere vorm/ kleur.

	OMSCHRIJVING	VOLTAGE	BEHUIZING	BEREIK	PRIJS
NA2C59512342	VDO vuilwatermeter	12/24V	zwart	4-20mA	66,25 A
NA2C59512343	VDO vuilwatermeter	12/24V	wit	4-20mA	66,25 A
N02240902	VDO vuil - watergever ALLEEN GESCHIKT VOOR VIEWLINE	12/24V	zwart	80 - 600 mm	302,87 A



### Roerstandmeters / gevers

Klok wordt geleverd met aansluitkabel.

Frontring is standaard zwart bij de zwarte meters en wit bij de witte meters. Deze zijn eventueel te vervangen door een frontring met een andere vorm/kleur.

	OMSCHRIJVING	VOLTAGE	BEHUIZING	BEREIK	PRIJS
NA2C59514154	VDO VLB roerstandmeter los	12-24V	zwart	BB-SB	66,25 A
NA2C59512410	VDO VLB roerstandmeter los	12-24V	zwart	BB-SB	108,75 A
NA2C59514230	VDO VLW roerstandmeter los	12-24V	wit	BB-SB	66,25 A
NA2C59512411	VDO VLW roerstandmeter los	12-24V	wit	BB-SB	108,75 A
N440102001001D	VDO roerstandgever enkel				90,13 A
N440102002001D	VDO roerstandgever dubbel				122,38 A



### VDO frontringen

	OMSCHRIJVING	AFMETING	KLEUR RING	VORM RING	PRIJS
NA2C53186023	VDO Viewline Frontring	52 mm	chroom	vlak	11,20 A
NA2C53186029	VDO Viewline Frontring	52 mm	chroom	rond	11,20 A
NA2C53186026	VDO Viewline Frontring	52 mm	chroom	driehoekig	11,20 A
NA2C53192917	VDO Viewline Frontring	85 mm	zwart	driehoekig	6,18 A
NA2C53192910	VDO Viewline Frontring	85 mm	chroom	vlak	13,65 A
NA2C53192914	VDO Viewline Frontring	85 mm	chroom	rond	13,65 A
NA2C53192918	VDO Viewline Frontring	85 mm	chroom	driehoekig	13,65 A

### VDO accessoires

	OMSCHRIJVING	PRIJS
N05800552	VDO lamp W5 rood marine 12V/1,2W	9,74 A
N05800550	VDO lamp W5 rood marine 24V/1,2W	11,20 A
N05800762	VDO waarschuwinglampset 12V	13,65 A
N05800764	VDO waarschuwinglampset 24V	13,65 A
NA2C59512947	VDO VL aansluitkabel 8-polig (temp, druk niveau, trimmeter etc.)	14,93 A
NA2C59512948	VDO VL aansluitkabel 8-polig voltmeter	13,65 A
NA2C59512950	VDO VL aansluitkabel 14-polig tbv TT LCD	21,12 A
NA2C59510221	VDO Viewline weerstand 24V zonder stekker	12,22 A



### Alarmzoemer zwart

	OMSCHRIJVING	VOLTAGE	PRIJS
BOSV18/C	Alarmzoemer zwart	3 - 24V	19,89 A



### Bedrijfsurenteller

	OMSCHRIJVING	VOLTAGE	BEHUIZING	DIAMETER	PRIJS
ME6430031005	Moto-urenteller met wijzer	12-80V	zwart	51 mm	70,51 A
ME6430031013	Moto-urenteller met wijzer	12-80V	zwart	60 mm	114,55 A



### Temperatuurmeters

	OMSCHRIJVING	VOLTAGE	DIAMETER	BEREIK	PRIJS
ME6410117020	Moto-tempmeter	12V	52 mm	40 - 120°C	128,79 A
ME6410117019	Moto-tempmeter	24V	52 mm	40 - 120°C	128,79 A



## Oliedrukmeters

	OMSCHRIJVING	VOLTAGE	DIAMETER	BEREIK	PRIJS
ME6440017006	Moto-drukmeter	12V	52 mm	0 - 5 bar	132,15 A
ME6440017012	Moto-drukmeter	24V	52 mm	0 - 5 bar	132,15 A
ME6440017007	Moto-drukmeter	12V	52 mm	0 - 10 bar	132,15 A
ME6440017005	Moto-drukmeter	24V	52 mm	0 - 10 bar	132,15 A
ME6440607011	Moto-drukmeter	12V	60 mm	0 - 5 bar	39,75 A



## Voltmeters

	OMSCHRIJVING	BEREIK	DIAMETER	PRIJS
ME6850021017	Moto-voltmeter MASSAVRIJ	8 - 16V	52 mm	116,22 A
ME6850021018	Moto-voltmeter MASSAVRIJ	18 - 32V	52 mm	145,02 A
ME6850031017	Moto-voltmeter MASSAVRIJ	18 - 32V	60 mm	116,22 A



## Brandstofmeters

	OMSCHRIJVING	VOLTAGE	DIAMETER	TYPE ZENDER	PRIJS
ME6090031020	Moto-brandstofvoorraadmeter	12V	52 mm	hevelgever	63,91 A
ME6090031021	Moto-brandstofvoorraadmeter	24V	52 mm	hevelgever	55,39 A
ME6090041001	Moto-brandstofvoorraadmeter	12V	52 mm	buisvlotter	78,14 A
ME6090041002	Moto-brandstofvoorraadmeter	24V	52 mm	buisvlotter	63,91 A
ME6090601034	Moto-brandstofvoorraadmeter	12V	60 mm	hevelgever	105,38 A
ME6090601039	Moto-brandstofvoorraadmeter	24V	60 mm	hevelgever	128,81 A
ME6090051001	Moto-brandstofvoorraadmeter	12V	60 mm	buisvlotter	105,38 A
ME6090051002	Moto-brandstofvoorraadmeter	24V	60 mm	buisvlotter	105,38 A



## Buisvlotters min aan massa

Niet geschikt voor water.

	OMSCHRIJVING	BUISELENGTE MM	DIAMETER FLENS (MM)	PRIJS
ME6080101001	Moto-buisvlotter	131,5	54	135,96 A
ME6080101002	Moto-buisvlotter	166,5	54	135,96 A
ME6080101003	Moto-buisvlotter	192,0	54	146,63 A
ME6080101004	Moto-buisvlotter	221,5	54	146,63 A
ME6080101005	Moto-buisvlotter	251,5	54	146,63 A
ME6080101006	Moto-buisvlotter	279,5	54	179,26 A
ME6080101007	Moto-buisvlotter	310,5	54	156,04 A
ME6080101008	Moto-buisvlotter	341,5	54	190,74 A
ME6080101009	Moto-buisvlotter	372,5	54	156,04 A
ME6080101010	Moto-buisvlotter	404,5	54	208,12 A
ME6080101011	Moto-buisvlotter	433,5	54	208,12 A
ME6080101012	Moto-buisvlotter	463,5	54	208,12 A
ME6080101013	Moto-buisvlotter	498,5	54	234,43 A
ME6080101016	Moto-buisvlotter	596,0	80	489,01 A
ME6080101021	Moto-buisvlotter	831,0	80	499,51 A
ME6080101022	Moto-buisvlotter	881,0	80	151,69 A
ME6080101023	Moto-buisvlotter	916,0	80	253,11 A
ME6080101024	Moto-buisvlotter	996,0	80	253,11 A



## Hevelvlotters

VDO hevelvlotter universeel/brandstof MV

	OMSCHRIJVING	VOLTAGE	LENGTE	PRIJS
N226801015001G	Hevelvlotter	12/24V	200 - 600 mm	97,32 A



## Temperatuurgevers

	OMSCHRIJVING	AANSLUITING	BEREIK	PRIJS
ME6420071006	Moto-tempzender	M14 x 1,5	40 - 120°C	46,64 A
ME6420111001	Moto-tempzender (massavrij)	M14 x 1,5	40 - 120°C	56,98 A
ME6420201002	Moto-tempzender + WK 80°	M14 x 1,5	40 - 120°C	56,98 A
ME6420201003	Moto-tempzender + WK 90°	M14 x 1,5	40 - 120°C	75,55 A
ME6420201004	Moto-tempzender + WK 92°	M14 x 1,5	40 - 120°C	75,97 A
ME6420201006	Moto-tempzender + WK 96°	M14 x 1,5	40 - 120°C	75,97 A
ME6420201010	Moto-tempzender + WK 106°	M14 x 1,5	40 - 120°C	75,97 A
ME6100031007	Moto-tempschakelaar	M14 x 1,5	70°C	55,99 A
ME6100031009	Moto-tempschakelaar	M14 x 1,5	90°C	55,99 A
ME6100031011	Moto-tempschakelaar	M14 x 1,5	93°C	55,99 A
ME6100031012	Moto-tempschakelaar	M14 x 1,5	95°C	55,99 A
ME6100031014	Moto-tempschakelaar	M14 x 1,5	105°C	68,50 A





**Oliedrukgevers**

	OMSCHRIJVING	BEREIK	AANSLUITING	PRIJS
<b>ME6750021001</b>	Moto-drukkzender (min aan massa)	0 - 5 bar	M10 x 1	<b>116,55 A</b>
<b>ME6750031027</b>	Moto-drukkzender (massa-vrij)	0 - 25 bar	M14 x 1,5	<b>116,55 A</b>
<b>ME6750021003</b>	Moto-drukkzender (min aan massa)	0 - 10 bar	M10 x 1	<b>116,55 A</b>
<b>ME6750041005</b>	Moto-drukkzender met W.K. (0,5 bar)	0 - 5 bar	M10 x 1	<b>127,19 A</b>
<b>ME6750041002</b>	Moto-drukkzender met W.K. (0,5 bar)	0 - 10 bar	M10 x 1	<b>127,19 A</b>
<b>ME6750031008</b>	Moto-drukkzender (massa vrij)	0 - 10 bar	M10 x 1	<b>116,55 A</b>
<b>ME6750021018</b>	Moto-drukkzender (min aan massa)	0 - 25 bar	M14 x 1,5	<b>116,55 A</b>
<b>N362081001001</b>	VDO drukkgever (massa vrij t.b.v. twee instrumenten)	0 - 5 bar	1/8 - 27NPTF	<b>73,06 B</b>
<b>N362081001002</b>	VDO drukkgever (massa vrij t.b.v. twee instrumenten)	0 - 10 bar	1/8 - 27NPTF	<b>99,96 B</b>



**Verloopstukken**

	OMSCHRIJVING	BINNENDRAAD	BUITENDRAAD	PRIJS
<b>ME8863-033</b>	Adaptor	M10 x 1	M10 x 1,5	<b>15,25 A</b>
<b>ME8863-037</b>	Adaptor	M10 x 1	M12 x 1,5	<b>15,25 A</b>
<b>ME8863-038</b>	Adaptor	M10 x 1	M14 x 1,5	<b>15,25 A</b>
<b>ME8863-054</b>	Adaptor	M10 x 1	M16 x 1,5	<b>15,25 A</b>
<b>ME8863-039</b>	Adaptor	M10 x 1	M18 x 1,5	<b>15,25 A</b>
<b>ME8863-040</b>	Adaptor	M10 x 1	1/8" bsp	<b>15,25 A</b>
<b>ME8863-041</b>	Adaptor	M10 x 1	1/4" nptf	<b>15,25 A</b>
<b>ME8863-049</b>	Adaptor	M10 x 1	1/2" nptf	<b>15,25 A</b>
<b>ME8863-047</b>	Adaptor	M14 x 1,5	M10 x 1	<b>15,25 A</b>
<b>ME8863-034</b>	Adaptor	M14 x 1,5	M16 x 1,5	<b>15,25 A</b>
<b>ME8863-035</b>	Adaptor	M14 x 1,5	M18 x 1,5	<b>15,25 A</b>
<b>ME8863-053</b>	Adaptor	M14 x 1,5	M20 x 1,5	<b>15,25 A</b>
<b>ME8863-046</b>	Adaptor	M14 x 1,5	M22 x 1,5	<b>15,25 A</b>
<b>ME8863-042</b>	Adaptor	M14 x 1,5	3/8" bsp	<b>15,25 A</b>
<b>ME8863-036</b>	Adaptor	M14 x 1,5	1/2" nptf	<b>15,25 A</b>
<b>ME8863-032</b>	Adaptor	M14 x 1,5	5/8" bsp	<b>15,25 A</b>
<b>ME8863-044</b>	Adaptor	M14 x 1,5	3/4" bsp	<b>17,38 A</b>
<b>ME8863-057</b>	Adaptor	M14 x 1,5	3/4" x 16 unf	<b>15,25 A</b>
<b>ME8863-031</b>	Adaptor	1/4" x 18 nptf	M10 x 1	<b>15,25 A</b>
<b>ME8863-048</b>	Adaptor	1/4" x 18 nptf	M14 x 1,5	<b>15,25 A</b>
<b>ME8863-051</b>	Adaptor	1/4" x 27 nptf	M10 x 1	<b>15,25 A</b>
<b>ME8863-043</b>	Adaptor	1/8" bsp	M10 x 1	<b>16,25 A</b>
<b>ME8863-052</b>	Adaptor	1/8" x 27 nptf	M10 x 1	<b>15,25 A</b>
<b>ME8863-055</b>	Adaptor	M12 x 1,5	M14 x 1,5	<b>15,25 A</b>

**HET ENIGE VERLOOP  
WAT WIJ KENNEN**



**Actisense EMU-1 - NMEA2000 motor interface**

De actisense motorinterface maakt het mogelijk om analoge motorgegevens te transformeren naar een NMEA2000 dataprotocol. De unit kan gebruikt worden om motortoerental, -oliedruk en temperatuur af te lezen op bijvoorbeeld uw kaartplotter of multi-instrument uitgerust met een NMEA2000 bus (indien mogelijk op de plotter). De meetgegevens kunnen parallel van de normale analoge klokken afgetapt worden.

**Ingangen:**

- 6x input analoge input mogelijkheden (bijv. 2x temp, 2x oliedruk en 2x olietemp)
- 4x alarm ingangen (bijv. 2x temp alarm en 2x oliedruk alarm)
- 2x toerental ingang

Door middel van een zgn. NGT interface moet de unit ingesteld worden (deze moet separaat besteld worden).

	OMSCHRIJVING	PRIJS
<b>STAS006</b>	EMU-1-BAS - Engine Monitoring Unit	<b>540,11 B</b>
<b>STAS003</b>	NGT-1-USB - NMEA2000 PC interface naar USB poort	<b>229,90 B</b>

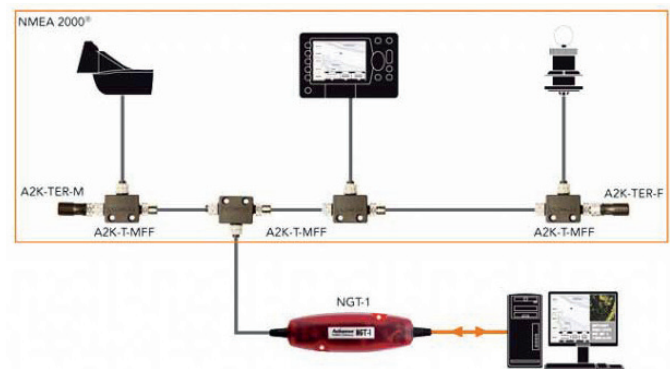

**Actisense NMEA interfaces**

Actisense kan meerdere adapters leveren om diverse dataprotocolen met elkaar te kunnen laten communiceren. Vooral op het gebied van NMEA-183 en NMEA2000 zijn er diverse mogelijkheden. Eén hiervan is om analoge dieptegevers om te zetten naar een NMEA0183 signaal, zodat ook oudere gevers bruikbaar zijn voor nieuwe toepassingen. Verder zijn er adapters om NMEA signalen via de PC uit te lezen.

- STAS001:** interface om NMEA183 data om te zetten naar NMEA2000.
- STAS002:** interface NMEA183->NMEA2000 met specifieke protocol voor een AIStransponder.
- STAS003:** interface om via de PC de databus NMEA2000 uit te lezen of te configureren.
- STAS004:** multiplexer die ervoor zorgt om meerdere 0183 data ingangen te combineren tot 1 ingang.
- STAS005:** deze unit zet analoge 200khz transducers (diepte, snelheid en temperatuur) om naar een digitaal NMEA0183 protocol zodat die uitleesbaar is op bijv. een plotter.
- W2K-1:** breng gegevens over van een NMEA 2000-backbone naar elk apparaat (bijvoorbeeld laptop, tablet of smartphone) dat via Wi-Fi met de W2K-1 is verbonden.
- NGX-1-USB:** link tussen datanetwerken en converteert NMEA 0183-gegevens naar NMEA 2000-gegevens en vice versa.

	OMSCHRIJVING	PRIJS
<b>STAS001</b>	NGW-1-ISO - NMEA0183 naar NMEA2000 gateway	<b>198,55 B</b>
<b>STAS002</b>	NGW-1-ISO-AIS - NMEA0183 naar NMEA2000 gateway met AIS	<b>203,28 B</b>
<b>STAS003</b>	NGT-1-USB - NMEA2000 PC interface naar USB poort	<b>229,90 B</b>
<b>STAS004</b>	NDC-4-AIS - NDC-4 unit voorgeconfigureerd als AIS Multiplex	<b>337,60 B</b>
<b>STAS005</b>	DST-2-200 - NMEA0183 converter voor 200kHz (DST) gevers	<b>280,52 B</b>
<b>STAS010</b>	NGW-1-USB - NMEA 0183 naar NMEA 2000 Gateway met USB	<b>229,92 B</b>
<b>AC-W2K-1</b>	W2K-1 NMEA 2000 to Wifi Gateway	<b>251,54 B</b>
<b>AC-NGX-1-USB</b>	NGX-1 NMEA 2000 Dual Gateway	<b>242,92 B</b>



## Actisense NMEA2000 netwerk range

Het Actisense A2K-assortiment is ontworpen met de hoogste kwaliteit en biedt u een robuust en betrouwbaar NMEA 2000®-netwerk waarop u kunt vertrouwen... Een backbone als geen ander!

	OMSCHRIJVING	PRIJS
AC-A2K-4WD-1	Micro 4-Way Drop	108,40 B
AC-A2K-4WT	Micro 4-way T piece	114,44 B
AC-A2K-MPT-2	Micro Power T	51,42 B
AC-A2K-SBN-1	Self-Contained Boat Network - 4-way	104,16 B
AC-A2K-SBN-2	Self-Contained Boat Network - 8 way	176,15 B
AC-A2K-T-MFF	Micro T piece	33,49 B
AC-A2K-TER-F	Micro terminator female	18,11 B
AC-A2K-TER-M	Micro terminator male	18,11 B
AC-A2K-TER-U	NMEA 2000 Smart Universal Micro Terminat	42,11 B



## Actisense NMEA2000 starter kits

Een uitbreidbare oplossing voor kleinere bootgebruikers die een NMEA 2000 netwerk willen installeren.

### A2K-KIT-3

- A2K-MPC-1: NMEA 2000 Micro power cable, 3m UL certified cable
- A2K-TER-F: NMEA 2000 micro terminator female – to terminate one end of the network
- A2K-TER-M: NMEA 2000 micro terminator male – to terminate one end of the network
- A2K-4WT: Multi Drop T

### A2K-KIT-2A

- A2K-MPT-2: Micro Power T- to power the network
- 2x A2K-TER-M: NMEA 2000 micro terminator male – to terminate the ends of the network
- A2K-T-MFF: 2x Micro T-piece – to allow two NMEA 2000 devices to connect to the network
- A2K-TDC-6M: NMEA 2000 Lite cable assembly 6 meter

### A2K-KIT-4A

- A2K-MPT-2: Micro Power T- to power the network
- A2K-TER-U: 2x NMEA 2000 micro Smart Universal Terminator – to terminate each end of the network and monitor network voltage
- A2K-T-MFF: 2x Micro T-piece – to allow two NMEA 2000 devices to connect to the network
- A2K-TDC-4M: NMEA 2000 Lite cable assembly 4 meter

	OMSCHRIJVING	PRIJS
AC-A2K-KIT-3	Actisense A2K-KIT-3 - NMEA 2000® starter kit	176,03 B
AC-A2K-KIT-2A	Actisense A2K-KIT-2A - NMEA 2000® starter kit	191,77 B
AC-A2K-KIT-4A	Actisense A2K-KIT-4A - NMEA 2000® starter kit	240,13 B



## Mediastreamers

De JBL PRVK175 is zowel los als in een compleet pakket verkrijgbaar. Hiermee installeert u een heuse Bluetooth Media Streamer aan boord. Ontdek het gemak van het streamen via uw mediadrager uitgerust met Bluetooth connectivity.

Sluit eenvoudig uw Smartphone, tablet of welke mediadrager dan ook aan via Bluetooth en geniet van uw vertrouwde muziekcollectie en bedieningsgemak. Bij het pakket ontvangt u naast de mediastreamer tevens een JBL MS6520 speakerset, een USB & Mini-jack aansluiting en een flexibele draad antenne.

### Specificaties

<b>Inbouwdiepte</b>	60.5 mm
<b>Diameter</b>	104.9 mm
<b>Gatmaat</b>	88.9 mm

	OMSCHRIJVING	PRIJS
JBL-PRV175	JBL Mediastreamer PRV175	330,54 C
JBL-MPK175	JBL Mediastreamer PRV175 pakket	392,00 C



## Speakers

De compleet vernieuwde JBL twee weg marine speakers zijn ontworpen voor extreem vochtige condities zoals je die tegenkomt in de watersport, maar ook in andere zogenaamde natte toepassingen. De JBL speakers leveren een prachtig geluid zowel in uw boot, uw buitenterras of gewoon in het plafond van de badkamer.

- 16.5 cm 2-weg speaker
- 75 watt RMS
- 225 watt peak
- 4 ohm impedantie
- Balanced dome tweeters
- Frequentiebereik: 50 Hz - 20 kHz
- Water- en vochtbestendig IPX-5

	OMSCHRIJVING	PRIJS
JBL-STG6W	JBL STG6W Marine speakers 2-weg 225 watt	165,25 C

Kwaliteit uit Grou

Neem contact op met ons team voor installatie-advies





### Mediastreamers complete sets

Ronde compacte marine stereo voor op de boot of gewoon voor buiten.

**Eigenschappen:**

- Bluetooth voor het streamen van muziek
- RDS radio met 18 voorkeuze-zenders
- IP67 waterproof frontje
- 4x65 Watt Mosfet
- USB en AUX inputs aan de achterkant
- Frontdiameter: 93mm, zaagmaat: 76mm, inbouwdiepte: 76mm

**De set bestaat uit:**

- Zwarte Promarine 1111 mediastreamer
- LTC Pro65 140 Watt speakers incl. zwarte en witte frontjes
- Een dipole FM-antenne
- USB/AUX input via een 3.5mm plug
- Universele ISO-adapter

	OMSCHRIJVING	MODEL	KLEUR	PRIJS
<b>LTC-3102</b>	LTC PROMarine mediastreamer set	1111	zwart	<b>225,00 B</b>

### Mediastreamers

Compacte marine stereos voor op de boot of gewoon voor buiten.



**Eigenschappen LTC Promarine 1111:**

- Bluetooth voor het streamen van muziek
- RDS radio met 18 voorkeuze-zenders
- IP67 waterproof frontje
- 4x65 Watt Mosfet
- USB en AUX inputs aan de achterkant
- Frontdiameter: 93mm, zaagmaat: 76mm, inbouwdiepte: 76mm

	OMSCHRIJVING	MODEL	KLEUR	PRIJS
<b>LTC-3100</b>	LTC PROMarine	1111	zwart	<b>160,00 B</b>

### Versterker

- 1100 Watt versterker
- Class A/B Mosfet RMS
- Output: 4 Ohm, 4x 125 Watt
- Frequentie: 20 - 20000 Hz
- Ingebouwde cross-over
- Bass: <12dB
- Afmetingen: 414x200x49 mm



	OMSCHRIJVING	MODEL	KLEUR	PRIJS
<b>LTC-3018</b>	LTC PROMarine	MPA-1100	wit	<b>149,00 B</b>



### Speakers

	OMSCHRIJVING	VERMOGEN	WOOFER	TWEETER	PRIJS
<b>LTC-3017</b>	LTC PROMarine 52	100W	5 inch	1 inch	<b>45,75 B</b>
<b>LTC-3016</b>	LTC PROMarine 62	120W	6.5 inch	1 inch	<b>49,00 B</b>
<b>LTC-3044</b>	LTC ProBox - Wit	90W	4 inch	1 inch	<b>54,00 B</b>



### Bluetooth speakerset

Het systeem kan 30+ luidsprekers aan en het bereik van master tot slave kan oplopen tot 30 meter.

Dankzij het feit dat elke luidspreker een ingebouwde versterker heeft, is het alleen nodig om de luidsprekers op een stroombron aan te sluiten. Zoek vervolgens de luidsprekers op in je mobiel, iPad of andere muzikspeler en speel je favoriete nummers.

De hoofd-luidspreker heeft ook standaard ingangen, wat betekent dat u hem kunt aansluiten op een stereo zonder Bluetooth en vervolgens het geluid draadloos kunt overbrengen naar de andere luidsprekers.

Als u het systeem wilt uitbreiden, koopt u artikelnummer LTC-3001 of LTC-3019 welke twee SLAVE-luidsprekers bevat.

- bereik voor mobiel/stereo: 20m
- waterdicht: ja
- omvang van master-slave: 30m
- bas: 6.5"
- vermogensweerstand: 150W
- hoge tonen: 1,7"
- frequentiebereik: 60 ~ 20 KHz (-6DB)
- impedantie: 4 ohm
- maximaal aantal luidsprekers: 30+
- UV-bestendig: ja
- ingebouwde versterker: 20 watt/luidspreker
- laag magnetisme: ja



	OMSCHRIJVING	TYPE SET	KLEUR	INBOUWDIEPTE	PRIJS
<b>LTC-3000</b>	LTC BT65 speakerset	master/slave	zwart	79 mm	<b>158,00 B</b>
<b>LTC-3001</b>	LTC BT65 speakerset	slave/slave	zwart	79 mm	<b>132,00 B</b>
<b>LTC-3020</b>	LTC BT65 speakerset	master/slave	wit	79 mm	<b>148,00 B</b>
<b>LTC-3019</b>	LTC BT65 speakerset	slave/slave	wit	79 mm	<b>101,97 B</b>





## Subwoofer

	OMSCHRIJVING	VERMOGEN	WOOFER	TWEETER	PRIJS
LTC-3014	LTC PROmarine Sub10	1000W	10 inch	-	72,10 B



## Kabels / toebehoren

	OMSCHRIJVING	PRIJS
LTC-3088	USB/AUX input via een 3.5mm plug	19,60 B
LTC-18518	Universele ISO-adaptor	4,00 B
LTC-1249	Antenne adapter recht model	2,06 B
LTC-1250	Antenne adapter met 90° hoek	2,06 B



## Behuizingen / brackets

	OMSCHRIJVING	PRIJS
LTC-3024	LTC Marine box	67,98 B
LTC-2001	Bevestigingsbeugel	6,18 B



## GeoSafe

GeoSafe is ontworpen om in een auto, boot, camper, vrachtwagen, mc, boot, enz. te worden gemonteerd of te gebruiken als een persoonlijke veiligheid alarm.

Dankzij het compacte design (61,5x46x22mm) is het makkelijk om het apparaat uit het zicht te monteren of eventueel in de rugzak van uw kind te stoppen voor gebruik als een persoonlijk alarm. Via relaycontrol kunt u eventueel de koelkast of verwarming in- of uit te schakelen. GeoSafe kan alleen worden bediend met de app of SMS, er is geen aparte afstandsbediening (relais niet inbegrepen).

	OMSCHRIJVING	PRIJS
Ltc-6001	GeoSafe magnetische sensor	4,64 B

## DUAL AV Bluetooth pakket

Met de DUAL-MCP12 wordt het wel heel makkelijk om een kwalitatief hoogwaardige en voordelige Marine Audio set in je boot te installeren. Alles wat je nodig hebt zit in dit pakket:

- MXD1327BT zwarte Marine CD/Radio met Bluetooth en USB Aansluiting
- Twee zwarte DUAL DMP672 dual cone marine speakers
- Eén Antenne



## Eigenschappen:

- Bluetooth voor het streamen van muziek
- Cd-speler, AM/FM radio
- RMS power: 20 Watt, Peak power: 100 Watt
- Afmetingen radio: 178 x 178 x 50 mm
- Frontdiameter 18,10 cm, zaagmaat 13,03 cm, inbouwdiepte 5,40 cm

	OMSCHRIJVING	PRIJS
DUAL-MCP12	DUAL audio pakket type MCP12	169,00 C



## Mediastreamers

De nieuwe compacte GMR-1 en GMR-2 van MB Quart zijn volledige en zeer krachtige Multimedia Streamers. Uitgerust met een AM/FM tuner, krachtige versterker van 4 x 40 watt, USB aansluiting en Bluetooth kan werkelijk alles aangesloten worden.

Als extra kan er bij de GMR-2 speler twee bekabelde afstandsbedieningen (MB-GMRW) aangesloten worden.

	OMSCHRIJVING	TYPE	PRIJS
MB-GMR1	MB Quart mediastreamer	GMR-1	186,00 C
MB-GMR2	MB Quart mediastreamer	GMR-2	211,00 C
MB-GMRWDR	MB Quart afstandbediening LED voor GMR-2		85,00 C



## Versterkers

Deze zeer compacte, maar zeer krachtige Klasse D marine versterkers zijn zeer geschikt voor installaties waar ruimte beperkt is. Door het Klasse D ontwerp verbruiken deze versterkers zeer weinig stroom.

	OMSCHRIJVING	TYPE	AANTAL KANALEN	VERMOGEN	PRIJS
MB-NA1400.1	MB Quart versterker	MB-NA1400.1	één	1x 400W	135,00 C
MB-NA1400.2	MB Quart versterker	MB-NA1400.2	twee	2x 200W	144,00 C
MB-NA1320.4	MB Quart versterker	MB-NA1320.4	vier	4x 80W	169,00 C



Per twee



### Speakers

De nieuwe MB Quart marine speakers vertegenwoordigen de top-lijn van de MB Quart Marine Speakers. De unieke ervaring en traditie van MB Quart zorgt voor een hoogwaardige en natuurgetrouwe muziek weergave. De speakers zijn verregaand watervast en UV bestendig voor jaren.

	OMSCHRIJVING	TYPE	AFMETING	PRIJS
<b>MB-NP1-120</b>	MB Quart NP1-120 premium speakerset	NP1-120	Ø 215 mm	<b>165,25 C</b>
<b>MB-NK1169</b>	MB Quart NK1-169 premium speakerset	NK1-169	174 x 246 mm ovaal	<b>152,00 C</b>
<b>MB-NKF116</b>	MB Quart speakerset	NK1-116	Ø 165 mm	<b>106,00 C</b>
<b>MB-NKF692</b>	MB Quart speakerset	NKF-692	198 x 266 mm ovaal	<b>135,00 C</b>



### Riviera bluetooth versterker

Krachtige versterkers, ontvangen het signaal van elk Bluetooth-apparaat (tablet, smartphone, enz.) en maken verbinding met welke stereoluidspreker dan ook.

	VOLTAGE	AANTAL KANALEN	AFMETINGEN	PRIJS
<b>EU29.750.00</b>	12V	4	190 x 55 x 190 mm	<b>495,53 A</b>



### Bluetooth versterkers

Ideaal voor kleine / middelgrote schepen. De versterker ontvangt het muzieksignaal van elk Bluetooth-apparaat (tablet, smartphone, enz.) en maakt verbinding met welke luidspreker dan ook. Verkrijgbaar in de 2-, 4- of 4 + 2-kanaals versie. **12 Volt.**

	OMSCHRIJVING	AANTAL KANALEN	AFMETINGEN	PRIJS
<b>EU29.749.02</b>	Bluetooth versterker	2	122 x 42 x 28 mm	<b>82,97 A</b>
<b>EU29.749.04</b>	Bluetooth versterker	4	122 x 42 x 28 mm	<b>98,46 A</b>
<b>EU29.749.06</b>	Bluetooth versterker	4 + 2 sub	206 x 48 x 148 mm	<b>150,37 A</b>



### Speakers 2-weg systeem indoor/outdoor

Speakers zonder magnetische verstoring, 2-weg systeem, uitgerust met separate tweeters. Geschikt voor binnen en buiten. Prijs is per set van 2 stuks.

	OMSCHRIJVING	KLEUR	DIAMETER SPEAKER	DIAMETER CONE	PRIJS
<b>EU29.740.01</b>	Twin white speakers	wit	Ø 160 mm	Ø 125 mm	<b>50,06 A</b>
<b>EU29.722.00</b>	Twin white speakers	wit	Ø 190 mm	Ø 165 mm	<b>69,69 A</b>



### Speakers 3-weg systeem indoor/outdoor

Speakers zonder magnetische verstoring (geen interferentie met kompassen en instrumenten), 3-weg systeem voor een uitzonderlijke akoestische kwaliteit. Geschikt voor interne of externe installatie. Tweeter in Titanium PEI met een diameter van Ø 20 mm. Prijs is per set van twee stuks.

	OMSCHRIJVING	DIAMETER SPEAKER	DIAMETER CONE	PRIJS
<b>EU29.726.01</b>	3-way stereo speakers	252.5 x 184 mm ovaal	154 x 214 mm ovaal	<b>84,73 A</b>



### TV liften

TV lift toepasbaar voor schermen tot 32". Door ranke vorm en kleine inbouwmaten is deze unit overall toepasbaar. De unit kan door een IR-control op afstand worden bediend. Tweede vaste schakelaar is mogelijk. Voeding 230V (d.m.v. trafo). Hefvermogen 50 kg, hefsnelheid 25mm/s, heflengte 64,5-110,5 mm. Universeel frame voor bevestiging van de TV wordt meegeleverd.

	OMSCHRIJVING	PRIJS
<b>TVLIFTST460</b>	TV-lift max. 30"/50 kg	<b>290,70 B</b>
<b>TVLIFTST700</b>	TV-lift max. 100 kg slag 700 mm	<b>491,00 B</b>



### Radio cover waterdicht

Robuust ABS frontpaneel met cover van plexiglas. Geschikt voor radio's met DIN maatvoering. Maatvoering (bxh): 230 x 86 mm

	OMSCHRIJVING	AFMETING	PRIJS
<b>EU29.734.00</b>	Radio cover	230 x 86 mm	<b>31,10 A</b>



## Em-Trak A200 Class A transceiver

De A200 transponder is goedgekeurd voor de bedrijfsmatige schepen en schepen voor pleziervaart langer dan 20 meter welke voorzien moeten zijn van CVO keuring. De transponder moet een eigen goedgekeurde VHF antenne hebben en aangesloten worden met RG-213 coaxkabel.

De A200 levert uitstekende prestaties en verwerkt alle AIS-transmissies in realtime zelfs in de drukste gebieden dankzij de geïntegreerde HF-AIS-kerntechnologie. Ingebouwde intelligente connectiviteit met NMEA0183, NMEA2000 en WiFi betekent dat de A200-Pro naadloos verbinding maakt met alle bridge- en displaysystemen.

	OMSCHRIJVING	EIGENSCHAPPEN	EIGENSCHAPPEN	PRIJS
ET425-0012	Em-Trak A200 Class A AIS transceiver	geen VHF splitter	WiFi & Bluetooth	2.115,00 B



## Em-Trak B400 Class B transceiver

De B400 is een volledig geïntegreerde, krachtige AIS klasse B-transceiver met die een verbeterd bereik en betere prestaties levert in drukke gebieden en open zee.

Een enkele geïntegreerde en kleine eenheid weer- en waterdicht, met geïntegreerd kleurendisplay. De B400 is eenvoudig te installeren, te gebruiken en te integreren met alle bridge-systemen, en biedt ook een volledige reeks geavanceerde AIS-functies zoals waarschuwingen, filters, scheepsinformatielijsten, realtime weer en meer.

	EIGENSCHAPPEN	EIGENSCHAPPEN	PRIJS
ET427-0003	geen VHF splitter	WiFi & Bluetooth	1.554,00 B



## Em-Trak Class B transceivers - standard

Standaard zendvermogen AIS klasse B-zendontvangers die de allerbeste AIS-prestaties en connectiviteit leveren. Ingebouwde intelligente connectiviteit met geïntegreerde VHF-antennesplitter, WiFi en Bluetooth.

De B92x-serie bestaat uit een twee standaard AIS Klasse B transceivers (2W CSTDMA). Ze zijn klein en licht en leveren de allerbeste AIS-ontvangst- en zendprestaties, zodat u meer AIS-informatie en doelen op maximaal bereik ziet - en dat allemaal met het minste stroomverbruik.

	OMSCHRIJVING	EIGENSCHAPPEN	PRIJS
ET430-0005	Em-Trak B923 Class B AIS transceiver	VHF antenne splitter	808,00 B
ET430-0007	Em-Trak B924 Class B AIS transceiver	VHF antenne splitter, WiFi & Bluetooth	1.159,00 B
ET430-0001	Em-Trak B921 Class B AIS transceiver	geen VHF splitter	621,00 B
ET430-0003	Em-Trak B922 Class B AIS transceiver	geen VHF splitter, WiFi & Bluetooth	911,00 B



## Em-Trak Class B transceivers - high power

Hoog zendvermogen AIS klasse B-zendontvangers die de allerbeste AIS-prestaties en connectiviteit leveren. Ingebouwde intelligente connectiviteit met geïntegreerde VHF-antennesplitter, WiFi en Bluetooth.

De B95x-serie bestaat uit twee AIS Klasse B transceivers met hoog zendvermogen (5W SOT-DMA). Ze zijn klein en licht en leveren de allerbeste AIS-ontvangst- en zendprestaties, zodat u meer AIS-informatie en doelen op maximaal bereik ziet - en dat allemaal met het minste stroomverbruik.

	OMSCHRIJVING	EIGENSCHAPPEN	PRIJS
ET430-0013	Em-Trak B953 Class B AIS transceiver	VHF antenne splitter	933,00 B
ET430-0015	Em-Trak B954 Class B AIS transceiver	VHF antenne splitter, WiFi & Bluetooth	1.285,00 B
ET430-0009	Em-Trak B951 Class B AIS transceiver	geen VHF splitter	747,00 B
ET430-0011	Em-Trak B952 Class B AIS transceiver	geen VHF splitter, WiFi & Bluetooth	1.036,00 B



## Em-Trak accessoires

	OMSCHRIJVING	PRIJS
ET304-0055	GPS Antenne EM-TRAK (incl. 10m kabel met 1"-14NF aansluiting)	81,82 B



## ICOM MA510TR Class B transceiver

De MA-510TR wordt geleverd met een 4,3 "kleuren TFT LCD. Het brede kijkhoekschermbiedt duidelijke navigatiedetails. Alle schepen die binnen 6NM CPA en 60 minuten TCPA zijn van een schip worden in een respectievelijke gevaren- of vriendenlijst geplaatst. De dagmodusfunctie zorgt voor zichtbaarheid in direct zonlicht. Nachtmodus biedt optimale kijkhelderheid voor comfortabele bediening.

	OMSCHRIJVING	PRIJS
IC-MA-510TR	Icom IC-MA510TR AIS Class B Transponder	889,00 C



**ICOM vaste marifoon IC-M330GE**

- Waterdicht volgens IPX7 (1 m diep onder water gedurende 30 minuten)
- AquaQuake™ voorkomt verslechteren van het geluid door in de luidspreker terechtgekomen water
- Reguliere NMEA-interface voor aansluiting van een externe GPS/NAV
- Compatibel met de MA-500TR klasse B AIS transponder
- Labelscoenen en functies voor favoriete kanalen
- Functies voor het monitoren van twee of drie kanalen, voor het bewaken van kanaal 16 en/of oproepkanaal
- Prioriteitsscansfunctie
- Display- en toetsenbordverlichting
- Aansluiting voor een externe luidspreker
- 3- of 4-cijferige kanaalweergave selecteerbaar
- Meegeleverde handmicrofoon, HM-235B/W, met kanaal omhoog-/omlaagtoetsen en kanaal 16/oproepkanaaltoets

	OMSCHRIJVING	PRIJS
<b>IC-M330GE</b>	Icom marifoon M330GE	<b>305,00 C</b>



**ICOM vaste marifoon IC-M400BBE - BlackBox**

- Ruimtebesparende configuratie, bestaand uit twee delen
- Nieuwe intuïtieve gebruikersinterface
- Actieve achtergrondgeluidonderdrukking
- Een zeer solide stevige 10W aan audio, public address en misthoorn
- Ingebouwde klasse DSC klasse D
- Common NMEA-interface
- AIS Target Call met MA-500TR
- MarineCommander™ compatible
- AquaQuake™ waterafvoerfunctie (HM-195B/SW)
- Waterdicht volgens IPX7, zowel voor IC-M400BB en HM-195B (1 meter diep gedurende 30 minuten)
- Dual/tri-watch-functie voor het monitoren kanaal 16 en/of een oproepkanaal
- Prioriteit- en normale scan

	OMSCHRIJVING	PRIJS
<b>ICOM-M400BBE</b>	Icom marifoon IC-M400BBE "BlackBox"	<b>529,00 C</b>
<b>IC-HM195B</b>	ICOM HM-195B Commandmic	<b>225,00 C</b>



**ICOM vaste marifoon IC-M423GE**

- Intuïtieve gebruikersinterface en witte display- en toetsenbordverlichting
- Actieve geluidsonderdrukking
- Audio prestaties en mist hoorn met 10 Watt versterker
- Ingebouwde klasse D DSC-functie
- Ingebouwde GPS-ontvanger
- Optionele COMMANDMIC™ HM-195GB met witte verlichting
- Oproepen van AIS-doelen met de MA-510TR
- HM-205B luidspreker-microfoon met afstandsbediening
- NMEA 0183-uitgang
- Compatibel met MarineCommander™
- AquaQuake™-functie
- Waterdicht volgens IPX7
- Dualwatchfunctie
- Prioriteitskanaalfunctie
- Ondersteuning van kanalen met 4-digits

	OMSCHRIJVING	PRIJS
<b>IC-M423GE</b>	Icom marifoon M423GE	<b>419,00 C</b>



**ICOM vaste marifoon IC-M510E / IC-M510E-AIS**

- Klasse-D DSC Marifoon met WLAN-functie en AIS-ontvanger (alleen de IC-510E-AIS).
- Bediening via mobiele telefoon met de RS-M500-app
  - Eenvoudige afstandsbedieningsluidspreker-microfoon, HM-205B/RB
  - Heldere en luide audio
  - Nieuw slank design
  - Brede kijkhoek kleuren TFT LCD
  - CT-M500 draadloze interfacebox
  - Geïntegreerde AIS ontvanger (alleen de IC-M510E-AIS)

	OMSCHRIJVING	PRIJS
<b>IC-M510E-AIS</b>	Icom marifoon IC-M510E-AIS	<b>671,00 C</b>
<b>IC-M510E</b>	Icom marifoon IC-M510E	<b>595,00 C</b>



## ICOM vaste marifoon IC-M605EURO

Een geavanceerde VHF-marifoon die uw vaartuig perfect aanvult met superieure prestaties, systeemflexibiliteit en gebruikersvriendelijkheid.

- Tot drie stuks COMMAND HEAD/COMMANDMIC™
- AIS-ontvanger geïntegreerd
- Actieve technologie voor achtergrondgeluidonderdrukking
- Geïntegreerde GNSS ontvanger
- NMEA 2000™, NMEA 0183/-HS connectiviteit
- Geavanceerde waterdichtheid volgens IPX8 (water van 1 m diep gedurende 60 minuten)
- Dual- en Tri-watch functies
- AquaQuake™ waterafvoerfunctie
- Knop voor directe toegang tot kanaal 16 en oproepkanaal
- De meegeleverde HM-205RB-luidsprekermicrofoon kan worden aangesloten op het achterpaneel
- Compatibel met het maritieme navigatiesysteem van Icom, MarineCommander™
- Ondersteunt nieuwe viercijferige kanalen

OMSCHRIJVING	PRIJS
IC-M605EURO Icom marifoon IC-M605EURO	1.079,00 C

## ICOM CommandMic IC-HM195G

De nieuwe optionele CommandMic HM-195G maakt het gebruik van de IC-M423G vanuit een aparte cabine of een toren mogelijk. De CommandMic kan tot 18,3 m (60ft) uit de buurt van de IC-M423G worden gepositioneerd. Alle functies van de IC-M423G met inbegrip van schakelaar, noodoproep, DSC en PA-functies kunnen worden bediend vanaf de CommandMic. De CommandMic kan ook worden gebruikt als intercom met de IC-M423G. De CommandMic biedt dezelfde gebruikersinterface als de IC-M423G. Het intuïtieve menusysteem biedt u een eenvoudige en intuïtieve bediening.

- IPX7 waterdicht (1.0m diepte voor 30 minuten)
- Klasse D DSC volledige controle mogelijkheden. DSC "Nood" knop op de achterkant van het toestel
- Grote luidspreker (ø 45mm) voor superieure audio

OMSCHRIJVING	PRIJS
ICOM-HM195G Icom CommandMic IC-HM195G met display	212,00 C



## ICOM handmarifoon IC-M25

Het lichte gewicht van 220 gram maakt het tot de lichtste drijvende maritieme portofoon op de markt, zodat u een gevoel van vrijheid heeft bij het genieten van watersport. Voortbouwend op de nalatenschap van de IC-M23 serie, blijft de IC-M25EURO ook drijven en knippert hij bij blootstelling aan water. Een rode LED knippert door het achterpaneel heen voor gemakkelijker terugvinden.

- Drie stijlvolle kleurvarianties
- Lichtgewicht en slanke behuizing
- Float'n Flash
- 11 uur lange gebruiksduur accu
- Micro-B USB-aansluiting voor het opladen
- Groot LCD-scherm en intuïtieve gebruikersinterface
- 5 W HF-uitgangsvermogen en 550 mW audio



OMSCHRIJVING	PRIJS
ICOM-M25 Icom handmarifoon IC-M25	179,00 C

## ICOM handmarifoon IC-M37E

- Grote toetsen en makkelijk vast te houden
- 6W RF uitgangsvermogen
- 700 mW audio-uitgang
- Meer dan 12 uur\* gebruiksgemak
- Kanaalgeschiedenis functie
- Slaat de laatste vijf kanalen op
- Voor het eenvoudig schakelen tussen laatste kanalen
- Flash 'n Float functie (drijft en knippert)



OMSCHRIJVING	PRIJS
IC-M37E Icom handmarifoon IC-M37E	229,00 C

## ICOM handmarifoon IC-M73

### Professionele handmarifoon:

- Waterdichte unit volgens IPX8 (1,5mtr/30min)
- Zendervermogen 6W
- Verbeterde geluidskwaliteit (700mW output)
- Optionele handmikes leverbaar HM-167 en HM-202
- Voorzien van snellader
- Auto power save functie voor langer gebruik



OMSCHRIJVING	PRIJS
ICOM-M73 Icom handmarifoon IC-M73	279,00 C

**Ben jij al lid van onze nieuwsbrief? Nee? Scan dan de code en blijf op de hoogte**



## ICOM handmarifoon IC-M94DE

's Werelds eerste VHF handheld met DSC en AIS in één!

De AIS-ontvanger en DSC-functie zorgen voor extra veiligheid op het water. Het scheepsverkeer wordt nauwkeurig weergegeven door de geïntegreerde AIS-functie, ook maakt de AIS het zeer eenvoudig om individuele DSC-oproepen te doen. Een noodoproep kan eenvoudig worden gemaakt met de noodknop op de achterkant van het toestel.

- IPX7 waterdicht
- Geïntegreerde GPS
- AquaQuake
- ATIS
- Favoriete kanaal instellen
- 4-cijferig kanaal ondersteuning



OMSCHRIJVING	PRIJS
IC-M94DE Icom handmarifoon M94DE	369,00 C



## Protenna marifoon antennes

De antennes van Protenna staan bekend om hun uitstekende zend- en ontvangstkwaliteit van uw marifooninstallatie.

OMSCHRIJVING	PRIJS
15231 Marifoonantenne 156/1 polyester	118,80 I
15287 Marifoonantenne RVS met moer 1"	85,40 A
15232 Marifoonantenne protenna 158/3 RVS met bracket	91,00 I



## LTC marifoon antennes

OMSCHRIJVING	LENGTE	INCL. KABEL	INCL. MONTAGEBEUGEL	PRIJS
LTC-13106 LTC VHF-marifoonantenne polyester	150 cm	ja, 6 meter	nee	43,50 B
LTC-13158 LTC VHF-marifoonantenne RVS	97 cm	nee	ja	27,75 B



## PL Coax / VHF & FME pluggen

Geschikt voor coax-kabel van 6-10 mm.

OMSCHRIJVING	PRIJS
EU29.903.10 PL plug t.b.v. marifoon	4,14 A
EU29.903.50 PL connector double female t.b.v. marifoon	3,66 A
B0006 PL plug haaks male-female	15,25 B
TU2332229 F-connector Hirschmann 75 Ohm	0,70 A
TU1533983 F-connector doorverbinder Hirschmann 75	3,26 A
FME-001 FME plug female crimp RG58	3,92 A
FME-002 FME plug male crimp RG58	3,72 A
FME-003 FME koppeling male/male	8,46 A
FME-004 FME koppeling female/female	6,20 A
FME-005 Adapter FME naar TNC	5,38 A
FME-006 Adapter FME naar PL	5,96 A



## Antennevoeten

OMSCHRIJVING	MATERIAAL	MAATVOERING	PRIJS
SA51905-1 Antenne adapter	nylon	1" - 14 NF -> 1" BSP	10,74 A
SA51906-1 Antenne adapter	chrom	1" - 14 NF -> 1" BSP	39,60 A
SA51907-1 Antennevoet vast	nylon	1" - 14 UNF	31,90 A
SA51903-1 Antennevoet vast	messing verchromd	1" BSP	57,75 A
SA51915-1 Antennevoet klapbaar	nylon	1" - 14 UNF	33,00 A
SA51916-1 Antennevoet klapbaar	chrom	1" - 14 UNF	89,00 A
MAAT ANTENNEVOET RAILMONTAGE	MATERIAAL	MAATVOERING	PRIJS
SA51917-1 Ø 30-60 mm	RVS316	1" - 14 UNF	64,05 A
SA51918-1 Ø 21 en 26 mm	nylon	1" - 14 UNF	38,00 A
SA51919-1 Ø 22 tot 30 mm	nylon	1" - 14 UNF	30,00 A

## Buitenantenne DA-4000

Ideale set van actieve buitenantenne voor ontvangst van DVB-T2/FM/DAB+/VHF/UHF signalen. Reeds LTE en 4G klaar! Voeding middels meegeleverde adapter óf eenvoudig via een eventueel eigen aangesloten ontvanger.

### Technische specificaties:

- Type: actief
- Frequentie: VHF 47-240 & UHF 470 - 790 MHz  
Kanalen: CH 21-60
- Gain: 28 ± 3 dB  
Ruis figuur: < 3 dB
- Impedance: 75 Ohm  
Connector: F-connector
- Voeding: 12 V/50 mA of 5V/40mA van decoder



OMSCHRIJVING	PRIJS
ARDIG Maximum DA-4000 buitenantenne LTE DVB-T2/FM/DAB+/VHF/UHF 28 dB	46,20 A

Kwaliteit uit Grou

Neem contact op met ons team voor installatie-advies



## Radioantennes 1-delig

Uitvoering ei-vormige voet, kleur zwart, afmeting 46 cm, afmeting voet 32 mm (diameter)/44 mm (lengte), lengte antennekabel 3 m, frequentie 0.145 - 108 MHz, band breedte 108 MHz en hoek antenne 0 - 90°.

	OMSCHRIJVING	PRIJS
TP0101	Dakantenne 1-delig zwart	22,26 A
LTC-3051	LTC FM - rubber antenne wit	17,60 B
LTC-3047	LTC FM - dipole antenne	6,18 B



## Radioantenne elektronisch

Om aan de binnenzijde van het raam te monteren.

	OMSCHRIJVING	PRIJS
TP0102	Raam antenne electronisch	31,00 A



## Radio-marifoon splitter

Splitter voor het verdelen van het signaal van de marifoonantenne voor marifoon, AM/FM-radio en AIS-ontvanger.

	OMSCHRIJVING	PRIJS
EU29.448.00	Glomex splitter RA201 marifoon - radio - AIS	98,78 A

## Target

### Nasa dieptemeter Target:

Aanwijzing van 0,8 tot 100 meter. Diepte en ondiepte alarm. Kieldiepte instelling. Programmeerbare zendsterkte. Simpel te bedienen, slechts 3 druktoetsen. Groot helder verlicht display. Levering inclusief 150 kHz zender. Lage stroomafname, slechts 12 mA bij 12V.

### Nasa snelheidsmeter/log Target:

Aanwijzing tot 30 knopen per 0,1 knoop oplopend. Dag- en totaal teller. Groot helder verlicht display. Simpel te bedienen, slechts 3 druktoetsen. Levering inclusief paddle wheel zender. Eenvoudig te kalibreren. Lage stroomafname, slechts 10 mA bij 12 Volt.



	OMSCHRIJVING	VOLTAGE	AFMETING	PRIJS
TE440701	Nasa Target dieptemeter	12V	132 x 98 x 30 mm	156,20 B
TE440702	Nasa Target snelheidsmeter/log	12V	132 x 98 x 30 mm	156,20 B

## Clipper

### Kenmerken van de CLIPPER:

- Vierkante uitvoering 110 x 110 mm
- Goed afleesbare grote digitale cijfers (40 mm hoog)
- Repeater uitgang
- Achtergrondverlichting op 8 niveaus instelbaar
- Zeer laag stroomverbruik
- Eenvoudige installatie
- Gebruiksvriendelijk
- Afleesbaar onder alle hoeken
- Levering inclusief zender en afdekkap
- Waterdicht

### Drie manieren om de diepte te meten:

1. Diepte onder de zender
2. Diepte onder de kiel
3. Diepte onder de waterlijn

Diepte aanwijzing vanaf 80 cm: diepte en ondiepte alarm (hoorbaar en zichtbaar signaal).



	OMSCHRIJVING	PRIJS
TE440801	Nasa Clipper dieptemeter	230,58 B
TE440802	Nasa Clipper LOG en snelheidsmeter	230,58 B
TE440804	Nasa Clipper duet	313,22 B
TE440805	Nasa Clipper wind (snelheid & richting)	346,28 B
TE440808	Nasa Clipper dieptemeter dochterklok/repeater	123,14 B
TE440811	Nasa Clipper wind dochterklok/repeater	114,88 B
TE440813	Nasa Clipper GPS dochterklok/repeater	180,99 B

## Cruiser

### Nasa dieptemeter Cruiser:

Aanwijzing van 0,8 tot 100 meter. Diepte- en ondiepte alarm. Kieldiepte instelling. Programmeerbare zendsterkte. Simpel te bedienen, slechts 3 druktoetsen. Groot helder verlicht display. Levering inclusief 150 kHz zender. Lage stroomafname, slechts 12 mA bij 12 volt.

### Nasa snelheidsmeter Cruiser:

Aanwijzing tot 30 knopen per 0,1 knoop oplopend. Dag teller en totaal teller. Groot helder verlicht display. Simpel te bedienen, slechts 3 druktoetsen. Levering inclusief paddle wheel zender. Eenvoudig te kalibreren. Lage stroomafname, slechts 10 mA bij 12 Volt.

### Nasa Kompas Cruiser:

Nauwkeurigheid: ±1°. Hellinghoek: 45° in alle richtingen. Compleet met de nieuwe compacte fluxgatesensor. Demping: elektronisch met 9 niveaus. Lage stroomafname, slechts 290 mA. Grote heldere verlicht display. Levering inclusief 5 meter kabel. Moederkompas is waterdicht en derhalve geschikt om buiten te worden gemonteerd.



	OMSCHRIJVING	VOLTAGE	AFMETING	PRIJS
TE440901	Nasa Cruiser dieptemeter	12V	132 x 98 x 29 mm	172,73 B
TE440902	Nasa Cruiser snelheidsmeter	12V	132 x 98 x 29 mm	172,73 B
TE440903	Nasa Cruiser kompas	12V	132 x 98 x 29 mm	271,90 B



## Nasa accessoires

	OMSCHRIJVING	AFMETING	LENGTE	PRIJS
TE440607	Nasa houder voor Clipper instrumenten	260 x 130 mm		66,07 B
TE440692	Nasa huiddoorvoer voor log			15,66 B
TE440697	Nasa kunststof diepte zender 150khz			64,42 B
TE440686	Nasa paddlewheel voor zender Log			10,70 B
TE440693	Nasa logzender compleet	125 x 72 x 63 mm		59,46 B
TE440722	Nasa verlengkabel Target/Cl.Log+diepte		7 m	20,62 B
TE440712	Nasa mast top unit voor Nasa windsets			238,84 B
TE440736	Nasa verlengkabel wind/kompas 5-aderig		20 m	47,89 B
TE440756	Nasa windcup - wit			24,75 B
TE440764	Nasa windvaan - wit			24,75 B
TE440817	Nasa Cruiser afdekkap	134 x 100 x 35 mm		6,57 B
TE440807	Nasa Clipper afdekkap	112 x 112 x 30 mm		6,57 B
TE440784	Nasa transducer montagekit	185 x 82 x 40 mm		36,32 B

# Een complete serie fishfinders

*Striker*



## Striker Vivid Fishfinder serie

Bekijk vissen en structuren in kleurrijke details met de STRIKER™ Vivid fishfinder-serie. Deze gebruiksvriendelijke apparaten hebben nu een hoog contrast kleurenpalet om het gemakkelijker te maken om te zien wat zich onder het oppervlak bevindt.

De doos bevat een transducer voor de beste Garmin CHIRP traditionele sonar, CHIRP ClearVü en CHIRP SideVü (alleen de 7sv en 9sv) scanning-sonars en een kantel-/draaibevestiging. Ingebouwde, zeer gevoelige gps, markeer hotspots, bouw kaarten met contouren en bekijk de snelheid van uw boot.

- gebruiksvriendelijke kleuren fishfinders met 7 nieuwe levendige scanning sonar kleurenpaletten om gemakkelijk vissen en structuren te onderscheiden
- de STRIKER 4cv, 5cv en 7cv fishfinders bevatten een GT20 transducer voor ingebouwde Garmin CHIRP traditionele sonar en CHIRP ClearVü scanning-sonar
- de STRIKER 7sv en 9sv fishfinders bevatten een GT52 transducer voor ingebouwde Garmin CHIRP traditionele sonar en CHIRP ClearVü en CHIRP SideVü scanning-sonars
- inclusief kantel/draaibare beugelsteun
- zeer gevoelige GPS om waypoints te markeren, routes te creëren en de snelheid van uw boot te bekijken
- inclusief ingebouwde Quickdraw Contours mapping
- de STRIKER 7cv, 7sv en 9sv bieden Wi-Fi®-connectiviteit waarmee u verbinding kunt maken met de ActiveCaptain®-app om waypoints over te dragen, smartphone meldingen te ontvangen (inclusief software-update meldingen) en krijg toegang tot de Garmin Quickdraw™ Community

STRIKER Vivid 4cv

STRIKER Vivid 5cv

STRIKER Vivid 9sv

STRIKER Vivid 7sv

STRIKER Vivid 7cv

	OMSCHRIJVING	PRIJS
ST0100255001	STRIKER™ Vivid 4cv met GT20-TM transducer	165,29 B
ST0100255102	STRIKER™ Vivid 5cv zonder transducer	206,60 B
ST0100255101	STRIKER™ Vivid 5cv met GT20-TM transducer	297,51 B
ST0100255302	STRIKER™ Vivid 7sv zonder transducer	322,31 B
ST0100255201	STRIKER™ Vivid 7cv met GT20-TM transducer	396,69 B
ST0100255301	STRIKER™ Vivid 7sv met GT52HW-TM transducer	495,86 B
ST0100255402	STRIKER™ Vivid 9sv zonder transducer	437,19 B
ST0100255401	STRIKER™ Vivid 9sv met GT52HW-TM transducer	578,50 B

## STRIKER™ Cast sonar

Waarom raden waar je vis kunt vinden? Zie precies waar ze zich verstopten met de castbare sonar van STRIKER Cast. Download gewoon de STRIKER Cast-app, koppel uw mobiele apparaat met de sonar en ga binnen enkele minuten vissen. Werp vanaf de kust, het dok of de waterscooter, en spoel weer terug om een vis te lokaliseren op uw smartphone of tablet.

De sonar streamt draadloos van maximaal 200 '60 meter afstand en werkt in zoet of zout water (en zelfs voor ijsvissen) om u vissen en structuren te laten zien in scherpe, gemakkelijk te interpreteren details. Kies uit eenvoudig te begrijpen traditionele 2D-sonar- en ijsvisserijflashermodi, met instellingsaanpassingen voor versterking, bereik en meer.

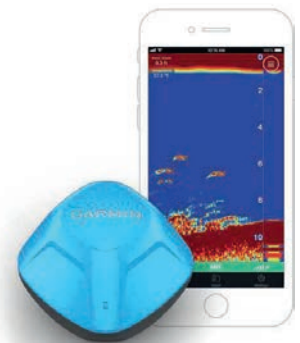

	OMSCHRIJVING	AFMETINGEN (MM)	GEWICHT (KG)	WATERDICHTHEID	PRIJS
ST0100224600	STRIKER™ Cast	75.8 x 75.5 x 57,87	0.75	IPX7	131,40 B
ST0100224602	STRIKER™ Cast GPS	75.8 x 75.5 x 57,87	0.75	IPX7	172,73 B

Kwaliteit uit Grou

Neem contact op met ons team over alle mogelijkheden



## Montana 700

De Montana 700 handheld is voorzien van navigeerbare kaarten (TopoActive Europa) voor wegen en paden en biedt geavanceerde outdoorfuncties in een robuust toestel van 5 inch dat ideaal is voor navigatie tijdens het varen, wandelen, fietsen, kajakken, in een ATV en meer. Werkt tevens met de Garmin BlueChart® g2 HD, g3 & g3 Vision navigatiekaarten die normaal in kaartplotters worden gebruikt.

- Robuuste constructie voldoet aan MIL-STD 810 voor thermische, schokken, water en trillingen
- Handschoenvriendelijk aanraakscherm van 5 inch
- Multi-GNSS (GPS, GLONASS en Galileo) ondersteuning - plus vooraf geladen TopoActive-kaarten;
- Outdoor navigatiesensoren zijn inclusief 3-assig kompas en barometrische hoogtemeter
- Pro-connected met ANT + ® -technologie, Wi-Fi®-connectiviteit en BLUETOOTH®
- Compatibel met de Garmin Explore™
- Oplaadbare lithium-ionbatterij biedt meer dan 18 uur batterijduur in GPS-modus

	OMSCHRIJVING	SCHERM	RESOLUTIE	TOUCH	PRIJS
ST0100213301	Montana® 700	5" WVGA	480 x 800 pixels	ja	575,54 B





## EchoMAP Plus en UHD serie

Vind meer vissen met de ECHOMAP™ UHD serie met een helder, in zonlicht afleesbaar 6, 7 of 9" touchscreen met assistent met toetsen. De optionele GT36- en GT56 transducers bieden Ultra High-Definition ClearVü scanning-sonar, zodat u een kristalhelder beeld krijgt van wat zich onder uw boot bevindt, en de traditionele CHIRP-sonar met hoge breedte van Garmin zorgt voor een opmerkelijke doelscheiding.

Ze worden ook geleverd met een wereldwijde basiskaart en ondersteuning voor optionele BlueChart® g3 kustkaarten en LakeVü g3 landkaarten. Inclusief een beugelbevestiging met snel-sluiting, waardoor het gemakkelijk te verwijderen en mee te nemen is. NMEA 2000® en NMEA 0183 netwerkondersteuning biedt u motorgegevens, sensoraansluitingen, stuurautomaatintegratie en meer. De ECHOMAP™ UHD 7 serie is zelfs compatibel met de Force™ trollingmotor voor volledige controle over de motor vanaf het scherm, plus de mogelijkheid om naar waypoints te navigeren, tracks te volgen en meer.

### Eigenschappen:

- Helder, in zonlicht afleesbaar 6, 7 of 9" touchscreen met assistentietoetsen
- Optionele GT36- en GT56 transducers voor Ultra High-Definition ClearVü scanning-sonar en traditionele Garmin CHIRP-echolood met hoge resolutie
- Vooraf geladen wereldwijde basiskaart en compatibiliteit met optionele BlueChart® g3 kustkaarten en LakeVü g3 landkaarten
- Ondersteunt Panoptix™ alziende sonar, inclusief Panoptix LiveScope™ sonar
- Mogelijkheden voor het delen van sonar met andere ECHOMAP™ Plus-, ECHOMAP UHD- en ECHOMAP Ultra-units
- NMEA 2000® en NMEA 0183 netwerkondersteuning voor stuurautomaat, FUSION-Link™ audiosysteem en motorgegevens
- Quick release beugelsteun voor snelle en gemakkelijke mobiliteit
- Compatibel met Force™ trollingmotor voor volledige motorcontrole vanaf het scherm en de mogelijkheid om naar waypoints te navigeren, tracks te volgen en meer
- De ECHOMAP Plus is beschikbaar in 4"

	OMSCHRIJVING	PRIJS
ST0100188400	ECHOMAP Plus 42cv zonder transducer	304,96 B
ST0100188401	ECHOMAP Plus 42cv met GT20-TM transducer	395,87 B
ST0100232900	ECHOMAP UHD 62cv zonder transducer	519,83 B
ST0100232901	ECHOMAP UHD 62cv met GT24-TM transducer	652,07 B
ST0100233300	ECHOMAP UHD 72cv zonder transducer	784,30 B
ST0100233700	ECHOMAP UHD 72sv zonder transducer	825,61 B
ST0100233301	ECHOMAP UHD 72cv met GT24-TM transducer	916,53 B
ST0100251801	ECHOMAP UHD 72sv met GT56UHD-TM transducer	1.172,73 B
ST0100234100	ECHOMAP UHD 92sv zonder transducer	957,84 B
ST0101307200	Garmin GT36UHD-TM	346,29 B
ST0101307300	Garmin GT56UHD-TM	395,87 B



## EchoMAP UHD2 Serie

Met de ECHOMAP UHD2 kaartplotter, die onze toonaangevende sonar- en kaartweergave biedt en beschikt over een hoogwaardig touchscreen met knoppen, ken je het water nog beter dan de lokale bevolking.

	OMSCHRIJVING	PRIJS
ST0100258900	EchoMAP UHD2 52cv	371,07 B
ST0100258901	EchoMAP UHD2 52cv met GT20-TM transducer	453,71 B
ST0100267900	EchoMAP UHD2 62sv	743,79 B
ST0100267901	EchoMAP UHD2 62sv met GT54UHD-TM transducer	991,73 B
ST0100259300	EchoMAP UHD2 72cv	536,36 B
ST0100259301	EchoMAP UHD2 72cv met GT20-TM transducer	619,01 B
ST0100268300	EchoMAP UHD2 72sv	909,09 B
ST0100268301	EchoMAP UHD2 72sv met GT54UHD transducer	1.157,01 B
ST0100268700	Echomap UHD2 92sv	1.074,37 B
ST0100268701	Echomap UHD2 92sv met GT56UHD-TM transducer	1.322,31 C



## EchoMAP Ultra 2 serie

Deze veelzijdige kaartplotters hebben grote, heldere, in zonlicht afleesbare touchscreens en brengen een wereld aan mogelijkheden voor het zoeken naar vis binnen handbereik. Ze ondersteunen Garmin Navionics+™ en Garmin Navionics Vision+™ kaarten en de transducerbundel voegt Ultra High-Definition scanningsonars en traditionele CHIRP sonar toe.

De ECHOMAP Ultra 2 serie ondersteunt het volledige assortiment LiveScope live scanningsonars (transducers afzonderlijk verkrijgbaar).

Bepaalde modellen zijn voorzien van een GT56 transducer met traditionele Garmin CHIRP sonar en Ultra High-Definition ClearVü™ en SideVü™ scanningsonar voor foto-achtige beelden van wat zich onder het wateroppervlak bevindt.

	OMSCHRIJVING	PRIJS
ST0100287900	ECHOMAP Ultra 2 102sv	1.859,50 B
ST0100287901	ECHOMAP Ultra 2 102sv met GT56UHD-TM transducer	2.165,29 B
ST0100288100	ECHOMAP Ultra 2 122sv	2.644,61 B
ST0100288101	ECHOMAP Ultra 2 122sv met GT56UHD-TM transducer	2.950,40 B



Kent u Hannah, onze wandelende encyclopedie? Bekijk al Hannah haar informatieve videos op onze uitgebreide site.





### GPSMap 723 / 923 & 1223

De nieuwe GPSMAP 723, 923 en 1223 kaartplotseries hebben schermen met een hogere resolutie en meer pixels dan de vorige generatie GPSMAP-apparaten. Met hun compacte afmetingen en hogere verwerkingskracht kunnen ze naadloos worden geïntegreerd in uw Garmin maritieme systeem. De sonarversies zijn ook voorzien van ingebouwde Ultra High Definition SideVü en ClearVü scanning-sonar in nieuwe levendige sonarkleurenpaletten en ondersteunen 1 kW traditionele CHIRP-sonar.

- De GPSMAP 723 en 923 bevatten nieuwe touchscreen-displays met een hogere resolutie in vergelijking met eerdere kaartplotters.
- De GPSMAP 923 en 1223 bieden IPS-schermen met touchscreen voor bredere kijkhoeken en superieure helderheid.
- De GPSMAP 723 en 923 bieden bijna tweemaal de verwerkingskracht van de vorige generatie GPSMAP 7x2 Plus- en 9x2 Plus-apparaten.
- Slanke displayranden, glas van rand tot rand en een kleinere voetafdruk van de unit zorgen ervoor dat deze gemakkelijk achteraf in een breder scala aan dashboardconfiguraties kan worden aangebracht.
- De Sonarmodellen (xsv) bieden ingebouwde Ultra High-Definition SideVü- en ClearVü-scanning-sonars met contrastrijke, levendige kleurenpaletten om vis van structuur te onderscheiden, evenals 1 kW traditionele CHIRP-sonar en meer.
- De touchscreen-displays bieden leesbaarheid in zonlicht, zelfs met een gepolariseerde zonnebril.
- Vooraf geladen met wereldwijde basiskaart en ondersteunt BlueChart® g3 en BlueChart® g3 Vision met de beste Garmin- en Navionics®-gegevens plus ingebouwde Auto Guidance-technologie om u te helpen uw bestemming te bereiken.
- Ingebouwde Garmin SailAssist™ -functies, waaronder lay-lijnen, racekenmerken, set en drift, windgegevens en meer.
- J1939 en NMEA 2000® engine-connectiviteit voor eenvoudige integratie met engines en onze exclusieve OneHelm™ -functie voor verbinding met compatibele apparaten van derden, zoals EmpirBus™ digital switching.
- Bouw eenvoudig uw maritieme systeem - van compatibele sonar en stuurautomaten tot compatibele radar, camera's en multimedia - met NMEA 2000- en NMEA 0183-netwerkconnectiviteit en het Garmin Marine Network.
- Gebruik ingebouwde Wi-Fi-netwerken om te koppelen met de gratis ActiveCaptain®-app3 voor toegang tot OneChart™, smartphone meldingen, software-updates en meer.
- Geïntegreerde ANT-technologieondersteuning voor gebruik met uw compatibele quatrix® maritieme smartwatches, gWind™ Wireless 2 transducer, GNX™ Wind scheepsinstrument en draadloze afstandsbedieningen.
- Verwijst naar 10 Hz GNSS (GPS, GLONASS en Galileo) voor nauwkeurige positionering en soepele snelheid, evenals COG-gegevens.
- Alle modellen ondersteunen Panoptix en Panoptix LiveScope™ sonarapparaten.

	OMSCHRIJVING	PRIJS
ST0100236500	GPSMAP® 723	866,94 B
ST0100236502	GPSMAP® 723 xsv - sonar	1.040,50 B
ST0100236600	GPSMAP® 923	1.304,96 B
ST0100236602	GPSMAP® 923 xsv - sonar	1.478,51 B
ST0100236700	GPSMAP® 1223	2.519,83 B
ST0100236702	GPSMAP® 1223 xsv - sonar	2.693,39 B



### GPSMap 723 / 923 & 1223 Radar bundle

	OMSCHRIJVING	PRIJS
ST0100236550	GPSMAP® 723 xsv met GMR™ 18 HD+ Radome	2.346,28 B
ST0100236650	GPSMAP® 923 xsv met GMR™ 18 HD+ Radome	2.693,39 B
ST0100236750	GPSMAP® 1223 xsv met GMR™ 18 HD+ Radome	3.908,26 B



### GPSMap 10x2 / 12x2

Deze 10 & 12-inch kaartplotters zijn een alles-in-één oplossing.

- 10 of 12 -inch kleurenscherm met toetsenbord en multifunctionele draaiknop
- Zeer gevoelige interne 10 Hz GPS- en GLONASS-ontvanger
- Volledige netwerkfunctionaliteit beschikbaar voor Garmin Marine Network, evenals ondersteuning voor NMEA 2000® en NMEA 0183
- Ondersteuning voor BlueChart® g2 Vision® HD-kaarten voor Auto Guidance en andere premium navigatiefuncties

GPSMAP 1022 & 1222 zijn ontworpen voor schippers van motorboten, zeilers en racezeilers die de geavanceerde alles-in-één oplossing nodig hebben die onze kaartplotters met knoppen bieden. De toestellen hebben een groot, helder scherm, een snel en eenvoudig te gebruiken toetsenbord met programmeerbare knoppen en een multifunctionele draaiknop.

**Sonar functie op de niet xsv-versie is mogelijk via de apart te bestellen GCV™ Black Box (ST0100115600).**

	OMSCHRIJVING	PRIJS
ST0100174000	GPSMap 1022	1.561,16 B
ST0100174002	GPSMap 1022 xsv - sonar	1.734,71 B
ST0100174100	GPSMap 1222	2.255,37 B
ST0100174102	GPSMap 1222 xsv - sonar	2.428,93 B

**COMBINOORD.NL**  
*Technische kennis zit in ons bloed*



## GPSMap 84xx

**Professionele motorbootschippers, zeilers en wedstrijdzeilers willen professioneel materiaal. De gebruiksvriendelijke, eenvoudig te installeren GPSMAP® 84xx kaartplotter levert MFD-prestaties in een systeem op combo-formaat.**

Het systeem beschikt over een full HD IPS-aanraakscherm voor bredere kijkhoeken, superieure helderheid en goede afleesbaarheid in zonlicht, zelfs met een gepolariseerde zonnebril. Meerdere beeldschermen kunnen verzonken naast elkaar worden gemonteerd voor een strakke 'glass helm' uitstraling; ook vlakke montage is mogelijk. Het systeem biedt ook standaard USB touch-output voor gebruik als aanraakscherm bij Windows® en Mac® besturingssystemen.

- Stel uw eigen nautische systeem samen
- Speciale zeilfuncties
- Volledige connectiviteit
- De ultieme app voor connected varen
- SmartMode bedieningselementen
- Alles voor een comfortabele bediening
- Het beste van Garmin met het beste van Navionics®

**Handig overzicht**

OMSCHRIJVING	PRIJS
ST0100209100 GPSMap® 8410	2.428,93 B
ST0100209102 GPSMap® 8410 xsv - sonar	2.602,49 B
ST0100209200 GPSMap® 8412	3.387,60 B
ST0100209202 GPSMap® 8412 xsv -sonar	3.817,36 B
ST0100209300 GPSMap® 8416	5.205,79 B
ST0100209302 GPSMap® 8416 xsv - sonar	5.643,80 B
ST0100151000 GPSMap® 8417	7.850,41 B
ST0100151100 GPSMap® 8422	10.660,33 B
ST0100151200 GPSMap® 8424	12.726,44 B
ST0100201100 GRID 20 - verticaal	263,64 B
ST0100201101 GRID 20 - horizontaal	263,64 B



## GPSMap 90xx

Het is de eerste geïntegreerde kaartplotter met een 4K-touchscreen. Geniet van helderheid en luxe van rand tot rand op een 'glass helm' met een premium ontwerp en hoogwaardige materialen, plus verbeterde connectiviteit en snelheid.

**LET OP: de GPSMAP 90xx SERIE maakt gebruik van het Garmin BlueNet netwerk.**

Geleverd inclusief:

- Afdekrand
- Beschermend etui
- Hardware voor verzonken montage
- Voedingskabel
- GPS 24xd NMEA 2000® (met adapters voor mastmontage, verzonken montage en onderdek-montage)
- NMEA 2000 backbone-/netwerkkabel (2 meter)
- NMEA 2000 voedingskabel
- NMEA 2000 T-connector en afsluitweerstandset
- Documentatie
- Met touchscreen

### SCHERMGROOTTE & AFMETINGEN

ST0100267300	19", 4K (3840 x 2160 pixels)	45.7 cm x 30.5 cm x 6.9 cm
ST0100267400	22", 4K (3840 x 2160 pixels)	52.9 cm x 34.6 cm x 6.9 cm
ST0100267500	24", 4K (3840 x 2160 pixels)	57.6 cm x 37.6 cm x 6.9 cm
ST0100267600	27", 4K (3840 x 2160 pixels)	65.5 cm x 42.3 cm x 8.5 cm

OMSCHRIJVING	PRIJS
ST0100267300 GPSMAP® 9019	8.677,69 B
ST0100267400 GPSMAP® 9022	11.157,01 B
ST0100267500 GPSMAP® 9024	13.057,84 B
ST0100267600 GPSMAP® 9027	14.876,01 B
ST0100261200 Garmin BlueNet™ 20 switch	371,89 B
ST0100261300 Garmin BlueNet™ 30 gateway	371,89 B





### Garmin® OnDeck remote connectivity

Volg, bewaak en bedien tot 5 schakelaars op uw boot vanaf vrijwel elke locatie met het OnDeck™-systeem, een volledig geïntegreerde oplossing voor externe connectiviteit. Met de OnDeck Hub kunt u de batterijstatus, bilgeactiviteit, beveiligingssensor, GPS-locatie en meer van uw boot volgen. Stel alarmmeldingen in de ActiveCaptain®-app in om updates te ontvangen van eventuele activiteiten die uw boot kunnen bedreigen. Als je klaar bent voor een dag op het water, kun je met OnDeck maximaal 5 schakelaars op afstand aanzetten. De ActiveCaptain-app houdt u verbonden met uw schip terwijl de GTB 10-hub gegevens verzamelt en opslaat. Het systeem bestaat uit de GTB 10 OnDeck Hub, beveiligingssensor, temperatuursensor, walstroom-sensor en relaischakelaar. Een abonnement is vereist.

#### OnDeck™-systeem

- Remote connectiviteitsoplossing met configureerbare alarmen die u waarschuwen als een beveiligingssensor is geactiveerd of als uw boot is verplaatst; interne GPS-sensor maakt een aangepast geofencing-gebied mogelijk  
Volledige integratie met maritieme elektronica (MFD via Garmin Marine Network, motoren, NMEA 2000-sensoren) voor een naadloze aanvulling op het maritieme systeem
- Volg, bewaak en bedien tot 5 schakelaars op het schip via het OnDeck-systeem binnen de ActiveCaptain®-app
- Verzamel en bewaar scheepsgegevens veilig met de GTB 10 OnDeck Hub en bewaar ze 30 dagen in de cloud.  
Houd de batterij- en lensactiviteit, walstroom en temperatuur in de gaten en bewaak onbevoegde toegang tot de boot via een beveiligingssensor
- Always-on verbinding met GTB 10 OnDeck Hub wereldwijde 3G/4G-dekking (abonnement vereist)\*
- Interne back-upbatterij tot 48 uur geeft toegang tot OnDeck nadat de bootaccu leeg is of de stroom is losgekoppeld

\* Een actief abonnement is vereist. Zowel de OnDeck Hub als het apparaat van de gebruiker moeten verbinding hebben met het 3G/4G-netwerk. Zie het dekkinggebied voor OnDeck op [www.Garmin.com/ondeckcoverage](http://www.Garmin.com/ondeckcoverage).

OMSCHRIJVING	PRIJS
ST0100213400 OnDeck™ Hub	784,30 B
ST0101300902 OnDeck™ temperatuursensor	24,79 B
ST0101300903 OnDeck™ beveiligingssensor	24,79 B
ST0101300900 OnDeck™ walstroomsensor	45,44 B
ST0101300901 OnDeck™ relaischakelaar (12Vdc)	45,44 B
ST0101300906 OnDeck™ LTE-antenna	45,44 B



### Panoptix LiveScope™ System

Met de LiveScope GLS 10 sonar black box en Panoptix LVS32 transducer hebben we sonar getransformeerd tot Panoptix™

- Bekijk in real-time zeer gedetailleerde, gemakkelijk te interpreteren live scanningsonarbeelden van structuren, aas en vissen overall rond en voor je boot, zelfs wanneer je boot stil ligt
- Pas de transducer eenvoudig aan je vistechieken aan; richt vooruit om rond je boot te kijken, of richt omlaag om recht onder je boot te kijken, of pas aan voor Perspectiefweergave, een hoek boven water voor in ondiep water (perspectiefmodusbevestiging apart verkrijgbaar)
- Zie ongelooflijk scherpe, real-time scanning sonarbeelden tot een diepte en afstand van 61 meter
- Het Attitude Heading Reference System (AHRS) stabiliseert de sonarweergave op het kaartplotterscherm, zelfs in ruige omstandigheden
- De eenvoudige plug-and-play Garmin Marine Network connector zorgt voor moeiteloze installatie en naadloze integratie met je compatibele Garmin kaartplotter<sup>1</sup>

### Zie meer dan ooit tevoren

Schaf LiveScope™ Down, LiveScope™ Forward en perspectiefweergave in één transducer aan<sup>2</sup>. Je kunt de transducermodus gemakkelijk aan je vistechiek aanpassen; gebruik LiveScope Forward om bijzonder heldere beelden van structuren en vissen rond je boot heen te zien, en gebruik LiveScope Down om recht onder je boot te kunnen kijken en pas aan voor Perspectiefweergave om een hoek boven water voor in ondiep water te krijgen. De weergave wordt automatisch bijgewerkt op je compatibele Garmin kaartplotter. AHRS stabilisatie houdt je sonarweergave stabiel, zelfs in ruige omstandigheden.

- Panoptix LiveScope Down
- Met de LiveScope Down modus kun je eenvoudig te interpreteren en zeer gedetailleerde scanning sonarbeelden van structuren en zwemmende vissen onder je boot in real-time zien - tot 61 meter diep - zelfs terwijl je boot stil ligt.
- Panoptix LiveScope Forward
- Perspectiefmodus
- Het Panoptix LiveScope scanning sonarsysteem bevat een compacte GLS 10 sonar black box met LVS32 transducer en eenvoudige plug-and-play Garmin Marine Network connector, waardoor het gemakkelijk te installeren en naadloos te integreren is met je compatibele Garmin kaartplotter. Gebruik de transducer als aanvullende traditionele en ClearVü sonarbron voor een historische weergave van structuren en vissen onder je boot. De perspectiefmodusbevestiging is afzonderlijk verkrijgbaar.

<sup>1</sup> Compatibel met GPSMAP® MFD's uit de 8400/8600 serie, kaartplotters uit de GPSMAP 7400/7600, 1002/1202, GPSMAP 1202/1202xsv Touch en 702/902 serie en X2 Plus serie, en kaartplotters/sonarcombo's uit de ECHOMAP™ Plus 70cv/70sv, en EchoMAP UHD en 90sv serie.

<sup>2</sup> Perspectiefweergave alleen beschikbaar bij aankoop van perspectiefmodusbevestiging.

OMSCHRIJVING	PRIJS
ST0100223300 Panoptix LiveScope Thru-Hull	1.610,74 B



Ben jij al lid van onze nieuwsbrief? Nee? Scan dan de code en blijf op de hoogte



## Garmin Sonar GCV 20 serie

Geniet van ongekeerde helderheid en details met het scanning-sonarsysteem met UHD-resolutie. Dankzij het eenvoudig te installeren GCV™ 20 black-box netwerksonar en een GT34UHD transducer met drie arrays kunt u nu scanning-sonarbeelden in UHD-resolutie krijgen. U kunt alles onder en naast de boot in haarscherpe en heldere details zien.

	OMSCHRIJVING	PRIJS
<b>ST0100205510</b>	GCV20 Sonar Black Box zonder transducer	<b>395,87 B</b>
<b>ST0100205500</b>	GCV20 en GT34UHD transducer - Ultra High-Definition sonar systeem	<b>610,74 B</b>



## Garmin Panoptix

Garmin biedt u als eerste Panoptix echoloodbeelden op uw boot. Met de alziende Panoptix echolood-transducer ziet u onder water meer dan ooit tevoren. U kunt alles rond uw boot in real-time zien. U kunt in de waterkolom in 3D vis zien zwemmen. U kunt ook zien hoe u uw aas in het water werpt en weer binnenhaalt en u kunt vis zien zwemmen voor of onder uw boot. U kunt zelfs zien hoe de vis op uw aas jaagt. Maar om te weten wat Panoptix allemaal te bieden heeft, moet u het met eigen ogen zien. Montageset voor spiegelmontage inbegrepen.

	OMSCHRIJVING	AANSLUITING	PRIJS
<b>ST0100128400</b>	Panoptix PS30 Down, Transom/Trolling	Ethernet	<b>1.387,60 B</b>
<b>ST0100128401</b>	Panoptix PS31 Forward, Transom/Trolling	Ethernet	<b>1.387,60 B</b>
<b>ST0100140600</b>	Panoptix PS60 Down, Thru-Hull	Ethernet	<b>3.470,25 B</b>
<b>ST0100175300</b>	Panoptix PS51-TH Forward, Thru/hull	Ethernet	<b>1.304,96 B</b>



## Garmin transducers

	OMSCHRIJVING	PRIJS
<b>ST0101105120</b>	Airmar DST810 Smart Thru-Hull Transducer	<b>413,21 B</b>
<b>ST0101019421</b>	Garmin P319 200/50 kHz 8-pins Thru-Hull transducer	<b>181,81 B</b>
<b>ST0100196000</b>	Garmin GT20-TM 4 pins spiegeltransducer	<b>106,61 B</b>
<b>ST0101240500</b>	Garmin GT52HW-TM 12 pins spiegeltransducer	<b>304,96 B</b>



## Garmin radar type GMR18/24 HD

**Verbeter uw radarbeeld met High Definition kwaliteit resolutie met Garmins' nieuwe GMR 18/24 HD radome antenne.**

Door zijn geavanceerde Digital Signal Processing techniek, bereikt de GMR 18/24 HD een geheel nieuw niveau radar performance en levert hij een veel scherper beeld en betere target onderscheiding. Het automatische puls ontwerp optimaliseert pulsbreedte en pulssnelheid voor het geselecteerde bereik.

Het radar zendvermogen wordt gebalanceerd teneinde uitzonderlijke penetratie bij langere afstanden te bereiken en radar beelden te leveren met een merkbaar hogere resolutie op de kortere afstanden. U kunt deze radome antenne op elk Garmin Marine Network MFD aansluiten zonder dat hiervoor dure hardware upgrades of software updates nodig zijn. En om u bij te helpen gevaarlijke situaties te vermijden, ontbreekt MARPA functionaliteit uiteraard ook niet. Hiervoor is de optionele kompassensor benodigd.

- Zendvermogen 4kW

	OMSCHRIJVING	ZENDBEREIK	AFM. Ø X H	PRIJS
<b>ST0100171900</b>	Garmin GMR18 HD+	36 zeemijl	50,8 x 24,8 cm	<b>1.404,13 B</b>
<b>ST0100095900</b>	Garmin GMR18 xHD radar	48 zeemijl	50,8 x 24,8 cm	<b>1.734,71 B</b>
<b>ST0100096000</b>	Garmin GMR24 xHD radar	48 zeemijl	64,5 x 24,9 cm	<b>2.255,37 B</b>



## Garmin radar type Phantom 18/24

**18 of 24-inch koepelradar met MotionScope™ technologie**

- 18 of 24-inch, 40 W solid-state koepelradar
- MotionScope™ technologie gebruikt het Doppler-effect om naar u toe of van u af bewegende doelen te detecteren en in verschillende kleuren te markeren om aanvaringen te voorkomen, zwermen vogels te signaleren en veranderende weersomstandigheden in de gaten te houden
- Pulscompressietechnologie levert beelden met hoge resolutie en maximaliseert de energiebundel om doelen beter te kunnen detecteren en identificeren
- Doelgrootte biedt u de mogelijkheid om de omvang van objecten op het radarbeeld aan te passen
- Detectiebereik van 6 m tot 48 nm
- Stralingsbundel van 3,7 of 5,2 graden
- Rotatiesnelheden van 24 rpm voor lager stroomverbruik en 48 rpm om schermbeelden snel te vernieuwen
- Zendvermogen 40W

	OMSCHRIJVING	ZENDBEREIK	AFM. Ø X H	PRIJS
<b>ST0100170600</b>	GMR Phantom 18	48 zeemijl	50,8 x 24,8 cm	<b>2.081,81 B</b>
<b>ST0100170700</b>	GMR Phantom 24	48 zeemijl	64,5 x 24,9 cm	<b>2.519,83 B</b>





### Garmin radar type Fantom 18x/24x

Deze ongelooflijk krachtige 24" en 18" koepelradars zien er prachtig uit, zijn intelligent, zijn in het zwart verkrijgbaar en hebben een uitgangsvermogen van 50 watt.

- Dual Range
- Overlay
- Ondersteuning van twee radars
- Auto bird gain
- Automatische Versterking Dynamisch
- Marpa-tracking (voorkom aanvaringen) Ja (koerssensor vereist; apart leverbaar)
- Echosporen
- Motionscope
- Doelgrootte
- Scangemiddelde
- Zendvermogen 50W

	OMSCHRIJVING	ZENDBEREIK	AFM. Ø X H	PRIJS
STK1000258400	GMR Fantom™ 18x Radome - wit	48 zeemijl	50,80 x 24,90 cm	2.172,73 B
STK1000258410	GMR Fantom™ 18x Radome - zwart	48 zeemijl	50,80 x 24,90 cm	2.255,37 B
STK1000258500	GMR Fantom™ 24x Radome - wit	48 zeemijl	64,50 cm x 24,90 cm	2.602,49 B
STK1000258510	GMR Fantom™ 24x Radome - zwart	48 zeemijl	64,50 cm x 24,90 cm	2.693,39 B



### Garmin GMR xHD2 radarbalken

De nieuwe GMR xHD2 serie High-Definition open array radars zijn ontwikkeld voor grote jachten en sportvissers.

Perfect voor de offshore, nachtwaren en visserij. De radar beschikt over tracking van kust en andere boten. Leverbaar in 4, 6 en 12 kW uitvoeringen en antennescanners van 4ft en 6ft.

#### Eigenschappen:

- Verbeterde gevoeligheid
- Dual radar support
- Dynamische Auto Gain en Sea Clutter
- 8-Bits kleurenrange
- Dual Range op één display voor verschillende bereiken
- 24 en 48 rpm scanner rotatie
- Rangebereik 1/64 (=20tr) - 72 NM
- Horizontale spreiding 1,1° (6") 1,8° (4")
- Radar overlay
- MARPA instellingen
- Netwerk mogelijkheden met Garmin plotters

	OMSCHRIJVING	ZENDBEREIK	ZENDVERMOGEN	AFM. Ø X H	PRIJS
STK100001208	GMR 424 xHD2	72 zeemijl	4 kW	132,7 x 31,8 cm	4.338,02 B
STK100001211	GMR 1224 xHD2	72 zeemijl	12 kW	132,7 x 31,8 cm	5.784,30 B
STK100001212	GMR 1226 xHD2	72 zeemijl	12 kW	193,6 x 31,8 cm	6.420,66 B



### Garmin GMR 25xx xHD2 radarbalken

4- en 6-voet GMR 25xx xHD2 open array radar met een vermogen van 25 kW, inclusief radarvoet.

- Volledig compatibel zijn met Garmin kaartplotters
- Projecteert radargegevens op kaarten (stuurautomaat of koerssensor vereist)
- Auto Bird Gain, waarmee u zwermen vogels op het water kunt traceren die plaatsen aangeven waar mogelijk veel vis zit
- Pulsversterking intensiveert de energiebundel op het doel, waardoor de weergave wordt vergroot

	OMSCHRIJVING	ZENDBEREIK	ZENDVERMOGEN	AFM. Ø X H	PRIJS
STK100001215	Set GMR 2524 xHD2	96 zeemijl	25 kW	132,7 x 31,8 cm	8.263,64 B
STK100001216	Set GMR 2526 xHD2	96 zeemijl	25 kW	193,6 x 31,8 cm	8.842,14 B



### Garmin GMR Fantom radarbalken

4- en 6-voet open array radar met 40W vermogen

- MotionScope™ technologie gebruikt het Doppler-effect om bewegende doelen te detecteren en te markeren, onder andere om aanvaringen te voorkomen, zwermen vogels te signaleren en veranderende weersomstandigheden in de gaten te houden
- Pulscompressietechnologie levert beelden met hoge resolutie en maximaliseert de energiebundel om doelen beter te kunnen detecteren en identificeren
- De optie Pulsuitbreiding vergroot de weergave van doelen om werkelijke doelen beter te kunnen onderscheiden van ruis
- Projecteert radargegevens op kaarten (stuurautomaat of koerssensor aanbevolen)
- Detectiebereik van 6 meter (20 ft.) tot 72 zeemijl

	OMSCHRIJVING	ZENDBEREIK	ZENDVERMOGEN	AFM. Ø X H	PRIJS
STK100001217	GMR Fantom 54	72 zeemijl	50W	131,4 cm x 40,3 cm	6.164,46 B
STK100001218	GMR Fantom 56	72 zeemijl	50W	190,9 cm x 40,3 cm	6.693,39 B
STK100001219	GMR Fantom 124	96 zeemijl	120W	131,4 cm x 40,3 cm	7.850,41 B
STK100001220	GMR Fantom 126	96 zeemijl	120W	190,9 cm x 40,3 cm	8.346,29 B
STK100001221	GMR Fantom 254	96 zeemijl	250W	131,4 cm x 40,3 cm	11.156,20 B
STK100001222	GMR Fantom 256	96 zeemijl	250W	190,9 cm x 40,3 cm	11.638,53 B

## Garmin windsensor

De gWind transducers, met twin-fin-technologie en -ontwerp voor nauwkeurigere windsnelheid- en windhoekmeting, zijn verkrijgbaar in vier afzonderlijke bundels of als zelfstandig toestellen. De bundels omvatten een gWind bedrade of draadloze transducer, GMI™ 20 scheepsinstrument met kleurenscherm, GND 10 black-box bridge en DST800 een slimme transducer voor door-de-huid-montage. Twee bundels omvatten tevens een GNX™ 20 scheepsinstrument met scherm.

De gWind transducer geeft niet alleen met grote precisie de windsnelheid en -richting aan, maar heeft ook een barometrische hoogtemeter. De eenvoudig te installeren draadloze transducer maakt kabels langs de mast overbodig. Radiosignalen worden verzonden via de meegeleverde WSI-verbindingsbox en GND 10 black-box bridge om gedeelde communicatie van essentiële NMEA 2000 gegevens mogelijk te maken tussen het Nexus Network en Garmin compatibele kaartplotters.

Bezitters van Garmin kaartplotters kunnen nu profiteren van de voordelen van Nexus zeilapparaat en omgekeerd. De transducer beschikt over gerenommeerde Nexus twin-fin technologie met een 3-bladige propeller die een nauwkeurigere ware windsnelheid in lichtere lucht en stabielere ware windhoek geeft. Optische aflezing biedt superieure precisie en uitstekende lineariteit. Zonnepaneel geïntegreerd op de transducerarm met interne, via zonne-energie opgeladen batterijen die 3 jaar meegaan en gemakkelijk kunnen worden vervangen. Eenvoudige plug-and-play installatie tussen Nexus, Garmin kaartplotters, NMEA 2000 en USB.



**HET COMPLETE  
PAKKET,  
VOOR EN DOOR  
EXPERTS  
SAMENGESTELD**

	OMSCHRIJVING	VERBINDING	INHOUD PAKKET	BLACK BOX BRIDGE	PRIJS
ST0100122700	gWind Wired	Wired	gWind Wired	GND10	519,83 B
ST0100161600	gWind Wireless 2	Wireless	gWind Wireless 2		610,74 B
ST0100122800	gWind Wired Race	Wired	gWind Race	GND10	1.131,40 B
ST0100124860	GNX™ Wired Sail Pack 43	Wired	gWind Wired	GNX™ 20 + GNX Wind	1.214,04 B
ST0100124880	GMI™ Wired Start Pack 52	Wired	gWind Wired	GND10	1.429,74 B
ST0100124870	GNX™ Wired Sail Pack 52	Wired	gWind Wired	GND10	1.520,64 B
ST0100124890	GMI™/GNX™ Wired Sail Pack 52	Wired	gWind Wired	GND10	1.520,64 B
ST0100161610	Garmin Wireless Wind Pack	Wireless	gWind Wireless 2	GNX™ Wind	784,30 B
ST0100161630	GNX™ Wireless Sail Pack GDT43	Wireless	gWind Wireless 2	GMI™ 20 + GNX™ Wind	1.214,04 B
ST0100161640	GNX™ Wireless Sail Pack 52	Wireless	gWind Wireless 2	GNX™ 20 + GNX™ Wind	1.520,64 B
ST0100122600	GND10 Blackbox				147,93 B

## Garmin instrumenten

Met deze Garmin instrumenten kan een breed scala aan data weergegeven worden zoals navigatie-, weer-, motor- en brandstofdata. Denk hierbij aan de hoeveelheid verbruikte brandstof, de snelheid, koers, diepte, snelheid door het water en over land, trip gegevens, windinformatie en vele andere soorten informatie.

- Instrumentschermen voor diepte, snelheid, wind en vele andere watersportparameters
- Grote, heldere kleuren en anti-reflecterende LCD schermen afgewerkt met glas
- Eenvoudig op afstand leesbaar bij een kijkhoek van 170 graden
- Verbeterde leesbaarheid
- Verzonken montage of aangepaste vlakke montage



	OMSCHRIJVING	SOORT SCHERM	AANSLUITINGEN	AFBEELDING	PRIJS
ST0100114000	GMI 20	4" kleuren QVGA	NMEA2000®	1	495,04 B
ST0100114200	GNX 20	4" LCD	NMEA2000®/NMEA0183	2	346,29 B
ST0100114210	GNX 21	4" LCD inverted	NMEA2000®/NMEA0183	3	395,87 B
ST0100114230	GNX Wind	4" LCD	NMEA2000®	4	478,51 B
ST0100139500	GNX 120	7" LCD	NMEA2000®/NMEA0183 via N2K	5	784,30 B
ST0100139600	GNX 130	10" LCD	NMEA2000®/NMEA0183 via N2K	6	1.304,96 B



### Reactor 40 Autopilot

Het Reactor 40 mechanical/retrofit/solenoid stuurautomaat corepack is ideaal voor zeilboten en motorboten met directe of kabelbediende stuursystemen. Deze Reactor 40 stuurautomaat biedt u dat vaak benodigde "extra paar handen", zodat u zich veilig kunt concentreren op uw zeilen, lijnen, winches en radioverbindingen. De Reactor 40 kan dankzij de solid-state AHRS met 9 assen overal en in elke richting worden bevestigd en vereist minimale instellingen.

- Ondersteuning voor third-party heading sensoren of GPS kompassen via het NMEA 2000® netwerk
- 9-assig AHRS kompas levert betrouwbare controle in alle zee- en weercondities en consistente koers binnen 2 graden afwijking
- U kunt de stuurautomaat direct vanaf het scherm van uw compatibele Garmin kaartplotter bedienen
- Access Auto Guidance met compatibele kaartplotters en BlueChart® g3 Vision® HD kaarten
- De Reactor™ 40 kan overall gemonteerd worden, in elke richting en vereist minimale kalibratie
- Het Shadow Drive systeem schakelt automatisch de stuurautomaat uit als het roer wordt gedraaid, zodat u de vrijheid hebt om de boot te manoeuvreren. De stuurautomaat wordt weer automatisch ingeschakeld als u een vaste koers aanhoudt

**Het Reactor 40 mechanical/retrofit/solenoid corepack bevat het volgende:**

- Reactor 40 CCU (Course Computer Unit)
- GHC™ 50 roerbedieningsscherm
- ECU (Electronic Control Unit)
- ECU-voedingskabel
- Verbindingskabel/interconnect kabel
- NMEA 2000® netwerkkabel (2 meter)
- NMEA 2000 T-connectors
- Mannelijke en vrouwelijke afsluitweerstand

Optioneel is de GRF10 eventueel met de extra roerstandgever kabel/rudder feedback cable.

**De elektrische hydraulische pomp en de aandrijfvoedingskabel/actuator power cable moeten apart besteld worden.**

OMSCHRIJVING	VOLTAGE	PRIJS
<b>ST0100279402</b> Garmin Reactor™ 40 Mechanical/Retrofit/Solenoid met GHC50		<b>1.627,27 B</b>
<b>ST0101283310</b> Reactor autopilot afstandsbediening		<b>304,96 B</b>
<b>ST0101153200</b> Garmin roerstandgever kabel/roerfeedback kabel		<b>12,39 B</b>
<b>ST0101182900</b> Garmin GRF10 roerstandgever/roerfeedback sensor		<b>222,31 B</b>
<b>ST0101153300</b> Garmin aandrijfvoedingskabel/actuator power cable		<b>37,19 B</b>
<b>LS2200410F</b> Hydraulische pompset elektrisch RV2	12V	<b>887,17 A</b>
<b>LS2200945E</b> Hydraulische pompset elektrisch RV2	24V	<b>887,17 A</b>
<b>ST0101153310</b> Solenoid power cable w/diode block		<b>45,44 B</b>



### Garmin VHF115i Marifoon

Eenvoudig te installeren en te gebruiken, gewoon aansluiten op compatibele Garmin kaartplotters en MFD's via het NMEA 2000 netwerk. De VHF 115i biedt standaard klasse D DSC-functie (noodoproepen en direct bellen met door de gebruiker geprogrammeerde MMSI). De marifoon bevat vooraf geprogrammeerde, internationale maritieme kanalen. Het toestel is ook NMEA 0183 compatibel.

- Vast gemonteerd met plug-and-play via het NMEA 2000® netwerk
- Standaard klasse D Digital Selective Calling (DSC) functionaliteit (noodoproepen en direct bellen met door de gebruiker geprogrammeerde MMSI)
- In geval van nood verhoogt DSC de kans dat u snel wordt gered
- 25 W zendvermogen
- Voorgeprogrammeerd met internationale maritieme kanalen

OMSCHRIJVING	PRIJS
<b>ST0100209601</b> VHF 115i	<b>395,87 B</b>



### Garmin VHF 215i Marifoon

De VHF 215i kan eenvoudig worden geïnstalleerd en heeft een groot, goed leesbaar scherm. Gewoon aansluiten op compatibele Garmin kaartplotters en MFD's via het NMEA 2000 netwerk. Het toestel biedt standaard klasse D DSC-functie (noodoproepen en direct bellen met door de gebruiker geprogrammeerde MMSI). De marifoon bevat vooraf geprogrammeerde, internationale maritieme kanalen. De VHF 215i is eveneens compatibel met NMEA 0183 en de afneembare microfoon kan op een andere locatie worden geplaatst. Het toestel is compatibel met de GHS 11i handset voor een tweede station.

- Standaardklasse D DSC-functie (Digital Selective Calling)
- 25 W zendvermogen
- Compatibel met GHS™ 11i als handset voor het tweede stuurstation
- Voorgeprogrammeerd met internationale maritieme kanalen
- De handset met afneembare microfoon kan op een andere locatie worden geplaatst.
- Eenvoudige plug-and-play-installatie op compatibele kaartplotters en MFD's via het NMEA 2000® netwerk

OMSCHRIJVING	PRIJS
<b>ST0100209701</b> VHF 215i	<b>519,83 B</b>



## Garmin VHF215i AIS Marifoon

Eenvoudig te installeren en te gebruiken, gewoon aansluiten op compatibele Garmin kaartplotters en MFD's via het NMEA 2000® netwerk. De VHF 215i AIS biedt standaard klasse D DSC-functionaliteit (noodoproepen en direct bellen met door de gebruiker geprogrammeerde MMSI). De marifoon bevat vooraf geprogrammeerde, internationale maritieme kanalen. Het toestel is ook NMEA 0183 compatibel en voorzien van een twee-richtings megafoonsysteem voor communicatie aan boord.

- Toont Automatic Identification System (AIS) op de kaartplotter
- Standaard klasse D Digital Selective Calling (DSC) functionaliteit (noodoproepen en direct bellen met door de gebruiker geprogrammeerde MMSI)
- In geval van nood verhoogt DSC de kans dat u snel wordt gered
- 25 W zendvermogen
- Voorgeprogrammeerd met internationale maritieme kanalen

OMSCHRIJVING	PRIJS
ST0100209801 VHF 215i AIS	693,39 B



## Garmin VHF315i Marifoon

De VHF 315i marifoon van 25 W met DSC uit de D-klasse is een modulaire communicatieoplossing. De radio voldoet aan de nieuwste marktnormen en biedt daardoor de zekerheid van betrouwbare communicatie op het water. Dankzij de voorgeprogrammeerde internationale watersportkanalen is de radio gebruiksvriendelijk en kan hij perfect in het Garmin boordsysteem worden geïntegreerd. De radio heeft een geïntegreerde GPS-ontvanger met een connector voor de vereiste externe antenne.

- Betrouwbare VHF-marifoon — 25 W, DSC uit de D-klasse
- Inclusief GHS™ 11i handset en nieuwe actieve luidspreker die gebruikt kan worden als intercom tussen maximaal 3 zenders
- Geïntegreerde GPS-ontvanger (externe antenne vereist)
- NMEA 2000® connectiviteit voor eenvoudige integratie met compatibele kaartplotters en multifunctionele schermen
- Vooraf geprogrammeerd met internationale watersportkanalen

OMSCHRIJVING	PRIJS
ST0100204701 VHF 315i	693,39 B



## Garmin GHS 11i bekabelde VHF-handset

Dankzij de GHS 11i functioneert uw VHF 210i marifoon in afgelegen gebieden. Geen ingewikkelde onderdelen; de eenvoudig ontworpen marifoon beschikt over schermtoetsen, een dot-matrixscherm van 2 inch en een opgerolde kabel van 30 cm (1 ft.) tot 1,5 m (5 ft.) lang.

Met de draai-/drukknop kunt u eenvoudig het volume, de squelch en kanalen selecteren en via de speciale knop heeft u toegang tot de kanalen 16/9. Alle knoppen komen min of meer overeen met die op de marifoon.

Daarnaast beschikt de GHS 11i over een microfoon met intercomfunctie indien deze op een luidspreker wordt aangesloten.

OMSCHRIJVING	PRIJS
ST0100175901 GHS 11i bekabelde VHF-handset	263,64 B



## Garmin AIS 800 transponder

Vergroot uw veiligheid op het water met de Garmin AIS 800 zendontvanger. Het toestel biedt 5W zendvermogen en zorgt voor snellere positierapportages dan ooit tevoren (bij snelheden boven 14 knopen). Het verzendt uw scheepsinformatie naar andere AIS-ontvangers in uw omgeving terwijl het hun AIS-doelgegevens ontvangt.

De Garmin AIS 800 heeft een interne VHF-antennesplitter, waarmee de VHF en AIS één antenne kunnen delen. Het toestel bevat een ingebouwde GPS (met connector voor optionele externe antenne) en kan naadloos worden geïntegreerd in het Garmin systeem aan boord. De zendontvanger biedt NMEA 2000.

OMSCHRIJVING	PRIJS
ST0100208700 AIS 800	866,94 B



## Garmin GPS antennes

De GPS 24xd positieontvangers en antennes zorgen voor een nauwkeurige locatie met multi-band-GNSS en koersnauwkeurigheid, zelfs bij lage snelheden.

OMSCHRIJVING	PRIJS
ST0100231610 Garmin GPS antenne 24xd NMEA2000	263,64 B
ST0100231600 Garmin GPS antenne 24xd HVS NMEA0183	263,64 B
ST0101201700 Garmin GPS antenne GA38	61,99 B
ST0100240700 Garmin MSC™ 10 GPS kompas	866,94 B





### Garmin koerssensoren

De SteadyCast koerssensor kan eenvoudig worden geïnstalleerd in combinatie met de NMEA 2000® plug-and-play interface en een eenvoudig en nauwkeurig tweestaps kalibratieproces voor compatibele Garmin kaartplotters.

Basiskalibratie wordt ook ondersteund voor Garmin echoMAP modellen en andere NMEA 2000 schermen. Dankzij de 9-assige MEMS-technologie is de sensor in elke richting te installeren, uit de buurt van magnetische interferentie. Bovendien is de sensor bestand tegen installatie in een onderruim.

De 9-Axis koerssensor kan eenvoudig worden geïnstalleerd in combinatie met de NMEA 2000® plug-and-play interface en een eenvoudig en nauwkeurig tweestaps kalibratieproces voor compatibele Garmin kaartplotters. Basiskalibratie wordt ook voor niet-Garmin schermen ondersteund. Dankzij de 9-assige MEMS technologie van de koerssensor te installeren elke richting, uit de buurt van magnetische interferentie. Al onze koerssensoren zijn bestand tegen ruimwater.

OMSCHRIJVING	PRIJS
ST0101141710 SteadyCast koerssensor	172,73 B
ST0101141720 9-assige koerssensor	742,98 B



### Garmin maritieme camera

Garmin heeft de camera die u nodig hebt, of u nu al uw avonturen op het water wilt vastleggen, of uw waardevolle investering wilt beschermen. U kunt alles bekijken op uw compatibele Garmin kaartplotter.

OMSCHRIJVING	PRIJS
ST0100266700 GC™ 14 watersportcamera	346,29 B
ST0100186531 GC™ 100 draadloze camera	346,29 B
ST0100216400 GC™ 200 IP-watersportcamera	478,51 B



### Garmin brandstofsensor

De GF510 is een NMEA2000 brandstof flowsensor die gebruikt kan worden om gegevens over het brandstofverbruik zichtbaar te maken op bijvoorbeeld een GMI10 display.

OMSCHRIJVING	PRIJS
ST0100067100 Garmin GF510 brandstofsensor	172,73 B



### Garmin adapters

Adapters voor het omzetten van analoge signalen naar NMEA 2000 zodat deze gegevens kunnen worden weergegeven in een NMEA2000 netwerk.

OMSCHRIJVING	PRIJS
ST0101132400 GRA 10 roerstand adapter	172,73 B
ST0101132600 GFL 10 vloeistofniveau adapter	172,73 B
ST0101132800 GST 10 watersnelheid/temperatuur adapter	131,40 B
ST0101132500 GET 10 motorhoek adapter	172,73 B
ST0101132700 GBT 10 Bennett trimflap adapter	172,73 B



### Garmin NMEA2000 netwerk

OMSCHRIJVING	LENGTE (M)	PRIJS
ST0101107603 NMEA 2000 backbone kabel	0.3 m	16,51 B
ST0101107604 NMEA 2000 backbone kabel	4.0 m	24,79 B
ST0101107600 NMEA 2000 backbone kabel	2.0 m	20,64 B
ST0101107601 NMEA 2000 backbone kabel	6.0 m	28,91 B
ST0101107602 NMEA 2000 backbone kabel	10.0 m	33,04 B
ST0101108901 NMEA 2000 backbone kabel haaks	0.3 m	20,64 B
ST0101108900 NMEA 2000 backbone kabel haaks	0.6 m	20,64 B
ST0101107800 NMEA 2000 T-connector		16,51 B
ST0101107801 NMEA 2000 Hub connector 4-voudig		57,84 C
ST0101109600 NMEA 2000 In-line terminator		16,51 B
ST0101108000 NMEA 2000 Terminator, mannelijk		8,26 B
ST0101108100 NMEA 2000 Terminator, vrouwelijk		8,26 B
ST0101144200 NMEA 2000 starterpakket		90,08 B
ST0101107900 NMEA 2000 voedingskabel		14,87 B



### Garmin Marine Network

OMSCHRIJVING	LENGTE (M)	PRIJS
ST0101252800 Garmin Marine Network kabels (kleine connectors)	1.83 m	33,04 B
ST0101252801 Garmin Marine Network kabels (kleine connectors)	6.10 m	45,44 B
ST0101252802 Garmin Marine Network kabels (kleine connectors)	12.20 m	53,71 B
ST0101252810 Garmin Marine Network kabels (kleine connectors) - haaks	15.00 m	57,84 B
ST0101055010 Garmin Marine Network kabels (grote connectors)	1.83 m	20,64 B
ST0101055100 Garmin Marine Network kabels (grote connectors)	6.10 m	28,91 B
ST0101055200 Garmin Marine Network kabel (grote connectors)	12.20 m	45,44 B
ST0101253101 Garmin Marine Network Adapter Cable (Small to Large)		24,79 B
ST0101253100 Garmin Cable coupler( small connector)		24,79 B
ST0100035100 GMS 10 Network Port Expander		395,87 B
ST0100261300 Garmin BlueNet™ 30 gateway		371,89 B
ST0101058000 Garmin Marine Network Cable Coupler		33,04 B
ST0101058010 Garmin Marine Network PoE Isolation Coupler		45,44 B



## Garmin BlueNet Network

	OMSCHRIJVING	LENGTE (M)	PRIJS
ST0100261200	Garmin BlueNet™ 20 switch		371,89 B
ST0101142515	Garmin Marine Network voedingskabel		24,79 B
ST0100261300	Garmin BlueNet™ 30 gateway		371,89 B
ST0101252811	Garmin BlueNet™ Marine netwerkkabel	0.3 m	16,51 B
ST0101252830	Garmin BlueNet™ Marine netwerkkabel	1.8 m	24,79 B
ST0101252831	Garmin BlueNet™ Marine netwerkkabel	6.0 m	37,19 B
ST0101252820	Adapterkit voor het Garmin BlueNet™ netwerk		24,79 B
ST0101253102	Garmin BlueNet™ adapter kabel RJ45 naar BlueNet™		16,51 B

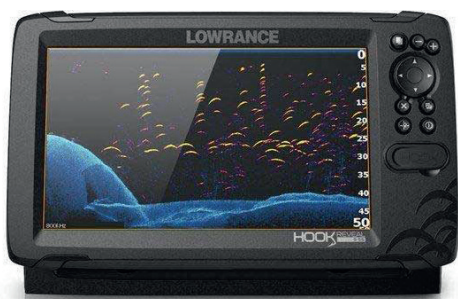

## HOOK Reveal

De gloednieuwe HOOK Reveal maakt vissen eenvoudiger en levert krachtige prestaties met bewezen fish-finding tools, zoals Autotuning Sonar, DownScan Imaging™, verbeterde prestatie in diep water en nu ook FishReveal™.

Hiermee kunt u vissen gemakkelijker zien door de voordelen van het Lowrance CHIRP sonar en DownScan Imaging™ op één scherm te combineren. Of u nu op uw eigen stek of op een onbekende plek aan het vissen bent, met Genesis Live vindt u de beste visplaatsen of brengt u onbekende wateren in kaart.

- FishReveal™
- Genesis Live real-time cartografie
- Autotuning sonar
- 50/200 HDI transducer met Low/High CHIRP en DownScan Imaging™
- Inclusief wereldwijde basiskaart
- SolarMAX™ display
- Nieuwe kleurenpaletten voor het zoeken van vis
- Geoptimaliseerd toetsenpaneel met toegang tot belangrijke functies met één aanraking
- Kaartopties omvatten C-MAP, C-Map Genesis, Navionics® en meer
- Sleuf voor microSD-kaart
- Eenvoudige montage op dashboard of gimbal montagebeugel
- Verbeterde sonar prestaties in diep water

	OMSCHRIJVING	PRIJS
LR00015502001	HOOK Reveal 5 met 50/200 HDI transducer	349,99 C
LR00015504001	HOOK Reveal 5 met 83/200 HDI transducer	319,99 C
LR00015516001	HOOK Reveal 7 met 50/200 HDI transducer	459,99 C
LR00015518001	HOOK Reveal 7 met 83/200 HDI transducer	429,99 C
LR00015520001	HOOK Reveal 7 met Tripleshot transducer	519,99 C
LR00015527001	HOOK Reveal 9 met 50/200 HDI transducer	589,99 C
LR00015531001	HOOK Reveal 9 met Tripleshot transducer	649,99 C



## HDS Live

- Active Imaging 3-in-1 (CHIRP/Side/Down) ready
- Active Imaging 2-in-1 (Side/Down) ready
- LiveSight™ real-time sonar compatible
- Smartphone notificaties
- C-MAP Genesis Live onscreen mapping
- Live Network Sonar
- StructureScan® 3D met Active Imaging verbeteringen
- High-performance quad-core processor
- Full high-definition HDS SolarMAX™ HD multi-touch screen
- FishReveal Smart Target View
- C-MAP Easy Routing, Navionics Autorouting
- Dual-Channel CHIRP
- Quick Access Control Bar - in 1 klik naar systeem
- Wireless and Bluetooth® connectiviteit
- Enhanced Surface Clarity zie meer vissen aan de oppervlakte
- Heat Map
- SmartSteer™ control voor Xi5 Trolling Motor en Outboard Pilot
- Ingebouwde CHIRP en Broadband Sounder™
- Radar en SonicHub®2 audio server connectiviteit
- NMEA 2000® motor support
- Kaart upgrades mogelijk (C-MAP, Navionics® en meer)

	OMSCHRIJVING	PRIJS
LR00014418001	HDS-7 LIVE zonder transducer	1.299,00 C
LR00014419001	HDS-7 LIVE met Active Imaging 3-in-1 transducer	1.549,00 C
LR00014424001	HDS-9 LIVE zonder transducer	1.499,00 C
LR00014425001	HDS-9 LIVE met Active Imaging 3-in-1 transducer	1.699,00 C
LR00014430001	HDS-12 LIVE zonder transducer	2.499,00 C
LR00014431001	HDS-12 LIVE met Active Imaging 3-in-1 transducer	2.699,00 C
LR00014436001	HDS-16 LIVE zonder transducer	3.899,00 C
LR00014437001	HDS-16 LIVE met Active Imaging 3-in-1 transducer	3.999,00 C

## Active Imaging 3-in-1 & ActiveTarget kit

### Active imaging 3 in 1 transducer

Bekijk structuren en schuilplaatsen met een nieuw niveau van verfijnde details en een bereik dat door geen enkele andere structuurbeeldvormingstechnologie wordt ongeëvenaard via Active Imaging™ 3-in-1 sonar met CHIRP, SideScan en DownScan met FishReveal™. De hoge helderheid, doelscheiding en gedetailleerdheid van Active Imaging helpt u meer vis te vinden doordat het eenvoudiger is om snel visgebieden te herkennen, zoals stenen, hout, plantenbedden, geulen en kliffen - allemaal op een grotere afstand van uw boot. Krijg het beste van CHIRP sonar en DownScan op één scherm met de exclusieve FishReveal™ Smart Target View die u helpt om vis te onderscheiden van structuren en dekking op zeer gedetailleerde DownScan beelden.



### ActiveTarget™ Kit

Bekijk met de nieuwe ActiveTarget™ Live Sonar real-time beelden met hoge resolutie van vissen die rond bodemstructuren zwemmen en op uw aas afkomen. ActiveTarget Live Sonar, met Forward, Down of Scouting weergaven, kan vislocaties scannen en bewegingen van vissen eenvoudig volgen. Zie hoe vissen zich rond structuren bewegen en reageren op uw lokaas, zodat u de juiste aanpassingen kunt maken om ze aan de haak te slaan.

	OMSCHRIJVING	PRIJS
LR00015593001	ActiveTarget™ Kit	1.349,00 C
LR00014489001	Active Imaging 3-IN-1 Transducer	361,99 C

# SIMRAD

## Simrad Cruise serie

De Simrad Cruise is de meest intuïtieve, gebruiksvriendelijke kaartplotter die er is. Alles wat u nodig hebt voor eenvoudige en ongecompliceerde GPS-navigatie zit direct in de doos - zichtbaar display in zonlicht, montagebeugel en een sonar-transducer. Simrad Cruise kan grafieken, navigatie en sonar weergeven in gesplitst scherm of afzonderlijk op volledig scherm. Met de draaiknop en toetsenbordbediening kunt u moeiteloos door menu's navigeren, routes maken en toegang krijgen tot temperatuur, snelheid, dieptemetingen en batterijspanning.



**Volg ons op de socials en blijf zo op de hoogte van het laatste nieuws**

OMSCHRIJVING	PRIJS
<b>SR00014998001</b> Cruise-5 met 83/200 XDCR spiegeltransducer	<b>412,50 C</b>
<b>SR00014999001</b> Cruise-7 met 83/200 XDCR spiegeltransducer	<b>537,50 C</b>
<b>SR00015000001</b> Cruise-9 met 83/200 XDCR spiegeltransducer	<b>704,17 C</b>



## GO XSE / XSR serie

Displays uit de Simrad GO serie zijn ontworpen om u te helpen optimaal te genieten van uw tijd op het water en vormen een perfecte aanvulling voor sportboten, kleine zeilboten en vaartuigen met een middenconsole. Achter elk in zonlicht afleesbaar touchscreen uit de GO serie bevinden zich een ingebouwde GPS ontvanger, echosounder, draadloze connectiviteit en industriestandaard NMEA 2000® netwerkmogelijkheden. Navigeer, maak verbinding met mobiele apparaten, bedien accessoires zoals uw geluidssysteem aan boord en kies uit diverse mogelijkheden voor ingebouwde sonar-ondersteuning. De radarfunctie, die beschikbaar is op de GO7 en hoger, biedt extra veiligheid en functionaliteit om vis op te sporen.

Ervaar verbeterde stuurautomaatfunctionaliteit met SteadySteer™ (compatibel met RPU aandrijfpompen) en integreer met een uitgebreid assortiment technologieën van derden - CZone® digitaal schakelen, Mercury® Smart Tow® voor surfen en wakeboarden, regel verlichtingseffecten met een ITC Lighting bedieningsbalk, en Honda ECO-modus motorinformatie.

- Breedbeeldscherm met heldere LED-achtergrondverlichting
- Eenvoudige, intuïtieve touchscreenbediening, net als op een tablet
- Compatibel met Broadband 3G™/4G™ en Halo™ Radar (GO7 en hoger)
- Ondersteunt een groot aantal kaarten van C-MAP en meer
- Bekijk en bedien uw scherm vanaf een compatibele smartphone of tablet
- Ingebouwde ondersteuning voor CHIRP sonar, StructureScan® HD imaging of ForwardScan™ sonar: u hoeft alleen maar een compatibele transducer toe te voegen
- Ondersteunt SteadySteer™, een stuurautomaatverbetering voor NAC-2 en NAC-3 stuurautomaten die zijn uitgerust met RPU aandrijfpompen
- Compatibel met een CZone® digitaal schakelapparaat, waardoor bediening vanaf het MFD mogelijk is via het NMEA 2000 netwerk
- Mercury® Smart Tow® ingeschakeld voor wake shaping
- ITC Lighting systemen kunnen worden bediend met een ITC Lighting bedieningsbalk
- Ondersteunt Honda ECO-modus motorinformatie
- PPI (Plan Position Indicator) en verbeterde AIS interfacefuncties (GO7 en hoger)
- Toegang tot kaart- en echosounderbronnen van andere netwerkapparaten (alleen GO12)

OMSCHRIJVING	PRIJS
<b>SR00014448001</b> GO7 XSR zonder transducer	<b>630,00 C</b>
<b>SR00014446001</b> GO7 XSR met Mid/High/Downscan transducer	<b>700,00 C</b>
<b>SR00014839001</b> GO7 XSR met Active Imaging 3-in-1 transducer	<b>830,00 C</b>
<b>SR00014444001</b> GO9 XSE zonder transducer	<b>950,00 C</b>
<b>SR00014445001</b> GO9 XSE met Mid/High/Downscan transducer	<b>999,00 C</b>
<b>SR00014841001</b> GO9 XSE met Active Imaging 3-in-1 transducer	<b>1.099,00 C</b>
<b>SR00014835001</b> GO12 XSE met Active Imaging 3-in-1 transducer	<b>2.448,59 C</b>



## Simrad NSX

Simrad NSX™ slimme kaartplotter en fishfinder

Met een innovatieve, moderne interface met krachtige navigatiefuncties en ondersteuning voor C-MAP® ziet u alles als nooit tevoren. De NSX beschikt over geïntegreerde sonar, volledige compatibiliteit met radar- en stuurautomaatsystemen. En dankzij onze handige installatie wizard bent u in een mum van tijd klaar voor vertrek. U hoeft alleen nog maar uw volgende avontuur te kiezen.

OMSCHRIJVING	PRIJS
<b>SR00015215001</b> Simrad NSX 3007 zonder transducer	<b>1.049,00 C</b>
<b>SR00015374001</b> Simrad NSX 3007 met Mid/High HDI transducer	<b>1.149,00 C</b>
<b>SR00015368001</b> Simrad NSX 3007 met Active Imaging transducer	<b>1.299,00 C</b>
<b>SR00015219001</b> Simrad NSX 3009 zonder transducer	<b>1.449,00 C</b>
<b>SR00015375001</b> Simrad NSX 3009 met Mid/High HDI transducer	<b>1.549,00 C</b>
<b>SR00015369001</b> Simrad NSX 3009 met Active Imaging transducer	<b>1.699,00 C</b>
<b>SR00015223001</b> Simrad NSX 3012 zonder transducer	<b>2.749,00 C</b>
<b>SR00015376001</b> Simrad NSX 3012 met Mid/High HDI transducer	<b>2.499,00 C</b>
<b>SR00015370001</b> Simrad NSX 3012 met Active Imaging transducer	<b>2.999,00 C</b>

**Kwaliteit uit Grou**

**Neem contact op met ons team voor installatie-advies**





## Simrad NSS Evo3S

The NSS evo 3S, met zijn eenvoudig te bedienen tablet-style interface, combineert een multi-touch scherm met een draai/druknop voor precisie bediening en snelle response in alle omstandigheden.

- Beschikbaar in 3 afmetingen: 7", 9", 12" en 16"
- Ingebouwde GPS, automatic routing, en volledige stuurautomaat integratie maken de NSS evo3 de ideale hulp aan het roer van elke motorboot
- Ingebouwde StructureScan®, CHIRP broadband sonar, en integratie met een bredere range aan fishfinder technologieën maken dat ook sportvissers de NSS Evo 3 de perfecte keuze vinden

OMSCHRIJVING	PRIJS
SR00013237001 Simrad NSS7 evo3	1.543,97 C
SR00015405001 Simrad NSS9 evo3S	2.499,00 C
SR00015406002 Simrad NSS12 evo3S	3.759,00 C
SR00015407001 Simrad NSS16 evo3S	5.499,00 C



## Simrad autopilot computer en system packs

OMSCHRIJVING	PRIJS
SR00013335001 NAC-2 Core Pack	1.620,83 C
SR00013249001 NAC-2 Autopilot Computer	939,00 C
SR00013291002 AP44 VRF medium capacity pack MK2	2.162,50 C
SR00013250001 NAC-3 Autopilot Computer	1.649,00 C
SR00013336001 NAC-3 Core Pack	2.379,17 C
SR00013562002 AP44 VRF high capacity pack MK2	3.027,50 C

# Het team van Combi Noord haalde op de lagere school al tieneren voor service



## Simrad NSO Evo3S

Maak uw ultieme boot compleet met het ultieme navigatiesysteem. NSO evo3S biedt u 2x snellere responstijden via de nieuwe en krachtige IMX 8 processor. Het Full HD display zorgt voor verbluffende scherpte en het intuïtieve touchscreen en de toetsen op de afstandsbediening geven u volledige controle over uw elektronische apparatuur aan boord.

De NSO evo3S is beschikbaar als geïntegreerde displays/processoren en modulaire systemen.

- iMX 8 geïntegreerde processor met zes cores voor superieure prestaties
- Ultrascherp Full HD 24 inch display
- Eenvoudige touchscreenbediening van uw gehele connected SIMRAD® systeem
- Verzonken glass helm stijl
- Extra zichtbaarheid dankzij optie voor split-screen met zes panelen
- Maak verbinding met smartphones, tablets en hotspots
- Kit bevat toetsenpaneel, GPS-antenne en geheugenkaartlezer

OMSCHRIJVING	PRIJS
SR00015047001 NSO evo3S MFD 16" alleen display	6.066,45 C
SR00015126001 NSO evo3S 16" systeempakket	6.618,10 C
SR00015049001 NSO evo3S MFD 19" alleen display	7.180,00 C
SR00015127001 NSO evo3S 19" systeempakket	7.699,20 C
SR00015051001 NSO evo3S MFD 24" alleen display	10.024,20 C
SR00015128001 NSO evo3S 24" systeempakket	10.608,30 C



## Simrad autopilot hydraulische pompen

OMSCHRIJVING	PRIJS
SR00011770002 Pomp 1 - 12V/0.8L voor outboard pilot	659,00 C
SR00015444002 Pomp 2 - 12V/0.8L	719,00 C
SR00015445002 Pomp 3 - 12V/1.6L	879,00 C
SR00015446002 Pomp 4 - 12V/3.0L	1.279,00 C
SR00015447002 Pomp 5 - 24V/3.0L	1.279,00 C





### Simrad autopilot compass en sensoren

#### Precision-9 kompas

Het Precision-9 kompas levert nauwkeurige informatie over de koers en de wendsnelheid, op basis van een intern scala aan halfgeleidersensoren die de beweging en oriëntatie op negen assen meten. Een eenvoudig verstelbare montagebeugel en NMEA 2000® connectiviteit zorgen voor makkelijke montage op elke boot, inclusief een mastbevestiging voor vaartuigen met een stalen romp.

#### HS75 GPS-kompas

Ideale heading sensor voor niet-SOLAS professionele vaartuigen zoals Search and Rescue, Patrol, Fishing, Workboats en meer. Biedt een solide koersnauwkeurigheid van 0,75° RMS in een compact apparaat. Ondersteunt GPS, GLONASS, Galileo, BeiDou, QZSS voor grotere nauwkeurigheid over de hele wereld.

#### RF40 roerfeedback voor NAC-1 en NAC-2

Roerfeedback voor soepele en nauwkeurige besturing De RF40 is een middelzware roerfeedback-eenheid voor gebruik met NAC-1 en NAC-2 stuurautomaatsystemen. Roerfeedbacks meten en rapporteren de werkelijke roerhoek aan uw stuurautomaatcomputer, waardoor nauwkeurige roerbediening mogelijk is voor soepel en nauwkeurig sturen.

#### RF25N roerfeedback voor NAC-2 en NAC-3

De RF25 is een middelzware roerfeedback-unit met een micro-C-interface. De RF25 kan rechtstreeks worden aangesloten op industriestandaard micro-C-systemen voor eenvoudige installatie.

#### RF300 roerfeedback voor AC70, AD80, SD80, NAC-3 en H5000

De RF300 roerstandfeedback draagt bij aan een soepele en nauwkeurige automatische besturing door de roerhoek te bepalen. Deze moet worden gebruikt als onderdeel van een stuurautomaat op boten met binnenboordmotoren.

#### SteadySteer stroomschakelaar

Navigeer veilig met SteadySteer, een nieuwe functionaliteit voor stuurautomaatsystemen waarmee watersporters het vaartuig door bochten onmiddellijk handmatig kunnen besturen zonder de stuurautomaat uit te schakelen. Als u uit bochten komt, schakelt SteadySteer automatisch de stuurautomaat weer in zodra een nieuwe koers is bepaald.

OMSCHRIJVING	PRIJS
SR00012607001 Precision-9 kompas	669,00 C
SR00016143001 HS75 GPS Compass	2.499,00 C
SR00014439001 RF40 roerfeedback voor NAC-1 en NAC-2	319,00 C
SR00010756001 RF25N roerfeedback voor NAC-2 en NAC-3	319,00 C
SR20193744 RF300 roerfeedback voor AC70, AD80, SD80, NAC-3 en H5000	287,00 C
SR00015734001 SteadySteer™ stroomschakelaar	429,00 C

### Simrad autopilot controllers

Betrouwbare, duurzame en accurate stuurautomaten, laat uw boot veilig besturen met een enkele druk op de knop. Kies uit de verschillende bedienunits, koerscomputers, en drives voor de beste oplossing die bij uw boot past.

OMSCHRIJVING	AFMETINGEN (HxBxD)	VOLTAGE	MAX. STROOMVERBRUIK	PRIJS
SR00013894001 AP48 Autopilot controller	115 x 177 x 56 mm	12V DC	3W	1.024,17 C
SR00013289001 AP44 Autopilot controller	115 x 118 x 48,5 mm	12V DC	1,8W	593,33 C
SR00013287001 OP12 Autopilot controller	115 x 60 x 35 mm	12V DC		345,83 C
SR00010183001 FU80 Follow-Up stuurafstandsbediening	205 x 80 x 103 mm			786,00 C
SR00010184001 QS80 Quick-Stick stuurafstandsbediening	144 x 80 x 91 mm	12-16V	110mA	777,00 C
SR00010185001 NF80 NFU stuurafstandsbediening	205 x 80 x 103 mm	12-16V	110mA	777,00 C
SR00012316001 WR10 draadloze afstandsbediening en basisstation				479,00 C



### Simrad tiller pilots

#### Gemakkelijk in gebruik

Met een eenvoudige selectie van bedieningsopties kunt u eenvoudig de gewenste aanpassingen selecteren.

#### Precisiebesturing

Uitstekende prestaties in een breed scala aan scenario's, zelfs bij extreem weer, zorgen ervoor dat de stuurautomaat zeker en effectief is tijdens typische omstandigheden bij het langs de kust zeilen.

#### Accu-optimalisering

Dankzij het lage stroomverbruik gaat de batterij langer mee, zelfs als u de stuurautomaat langere tijd gebruikt.

#### Stil varen

De stuurautomaten uit de TP serie zijn ontworpen voor minimaal geluid. Ze zijn extreem stil, zodat u kunt genieten van het rustige gevoel dat u op het water bent.

#### Waterdichte afdichting

Bescherming tegen de elementen.

	OMSCHRIJVING	PRIJS
SRTP32	TP32	749,17 C
SRTP10	TP10	457,50 C
SRTP22	TP22	599,17 C



### HALO dome-radar

Onze revolutionaire HALO pulscompressieradars leveren elke seconde een 360-graden sweep op korte afstand, voor de ultieme preventie van aanvaringen met stationaire en snel bewegende objecten.

Dankzij de hoogwaardige detectie op korte, middellange en lange afstand zorgen deze veelzijdige dome-antennes ervoor dat u doelen helder kunt zien, zelfs onder de zwaarste omstandigheden.

	OMSCHRIJVING	FORMAAT	BEREIK	PRIJS
SR00014537001	Simrad HALO20 Radar	20 inch	24 nm	2.050,00 C
SR00014536001	Simrad HALO20+ Radar	20 inch	36 nm	2.410,00 C
SR00014535001	Simrad HALO24 Radar	24 inch	48 nm	2.700,00 C

**SIMRAD**





## HALO Open Array Radar

Van de mensen die u de eerste pulscompressieradars voor recreatieve doeleinden hebben gebracht, is er nu de nieuwe HALO® 2000 en 3000 serie. De krachtige open array radars bieden een superieur bereik, intelligente gebruiksmodi en toonaangevend gebruiksgemak.

De 2000 en 3000 serie zijn een stap hoger op het gebied van vermogen, met respectievelijk 2x en 5x het wattage. Dit vertaalt zich in een aanzienlijk verbeterd bereik en de beste helderheid ooit, zowel dichtbij als ver weg. In tegenstelling tot traditionele Magnetron radars is het volledige vermogen van de HALO klaar wanneer u dat bent. De HALO 2000 en 3000 zijn direct gereed vanuit de stand-by-modus en in slechts 16-25 seconden na een koude start. Dat is het voordeel van solid-state pulscompressietechnologie.

Zowel de HALO 2000 als 3000 serie beschikt over krachtige Vogel-modi waarmee sportvissers zwermen vogels op afstand kunnen vinden, waardoor u naar de rijkste visstekken in uw gebied wordt geleid. De HALO 3000 werpt zijn radarbundel breder dan ooit tevoren. De nieuwe Bird+ modus richt het vermogen van de radar van 130 watt op het vinden van vogels en detecteert zwermen tot op 8 zeemijl afstand. Dat is echt baanbrekende kracht.

Hoe groter uw radar, hoe verder u kunt kijken. De HALO 2000 is verkrijgbaar in modellen van 3 voet, 4 voet en 6 voet. De HALO 3000 is verkrijgbaar in modellen van 4 voet en 6 voet.

	OMSCHRIJVING	UITGANGSVERMOGEN	FORMAAT	MAXIMAAL BEREIK	PRIJS
SR00015764001	Simrad HALO 3006	130W	6 ft	96 nm	8.895,00 C
SR00015763001	Simrad HALO 3004	130W	4 ft	96 nm	8.395,00 C
SR00015760001	Simrad HALO 2006	50W	6 ft	72 nm	7.395,00 C
SR00015759001	Simrad HALO 2004	50W	4 ft	72 nm	6.845,00 C
SR00015758001	Simrad HALO 2003	50W	3 ft	72 nm	6.345,00 C



## Simrad VHF RS40 serie

Veelzijdig en solide, met alles wat de schipper nodig heeft om te communiceren met andere vaartuigen, de kust en zelfs anderen aan boord. Optionele draadloze handsets voor complete mobiliteit en intercom functies.

	OMSCHRIJVING	PRIJS
SR00014470001	RS40 marine VHF radio met DSC en AIS-RX	539,00 C
SR00014473001	RS40-B marine VHF radio met DSC en AIS-RX/TX	1.049,00 C
SR00014818001	RS40-B marine VHF radio met DSC and AIS RXTX + GPS500	1.149,00 C
SR00014475001	HS40 draadloze handset	249,00 C



## Simrad VHF RS20 serie

### Een eenvoudig te gebruiken marifoon voor ieder vaartuig

Duidelijk afleesbaar in fel daglicht dankzij een zwart-op-wit display met hoog contrast en geïnverteerde wit-op-zwart nachtmodus. Een draaiknop maakt kanaalselectie eenvoudig, terwijl grote knoppen snel toegang bieden tot andere belangrijke functies. Speciale knoppen voor kanaal 16, op zowel de radio als de handmicrofoon, bieden directe toegang tot het noodkanaal. De meegeleverde draaibeugelsteun maakt installatie op een tafel, tegen een plafond of op een schot eenvoudig. Inbouwmontage is ook mogelijk, via eenvoudige bevestiging vanaf de voorzijde, wat goed past bij de low-profiel stijl van onze Glass Bridge displays en accessoires.

### Goedgekeurd voor DSC klasse D

DSC (Digital Selective Calling) maakt het makkelijker om in contact te blijven met andere vaartuigen en biedt u de mogelijkheid om de locatie van uw boot tijdens een noodsituatie uit te zenden. Als u zich in de problemen bevindt, kunt u met de speciale noodknop van de RS20 een DSC-noodoproep starten die de positie van uw boot naar iedereen binnen VHF-bereik verzendt. In combinatie met een traditionele noodoproep via de radio, maakt dit het voor andere vaartuigen met DSC-compatibele radio's gemakkelijker om u te hulp te komen. Dankzij een geïntegreerde GPS-ontvanger kan bij noodoproepen uw positie worden verzonden, zelfs als de andere elektronica van uw boot is uitgeschakeld.

### Eenvoudige toegang tot alle internationale kanalen

De RS20S is ontworpen voor wereldwijd gebruik en ondersteunt alle internationale kanalen. Met Tri Channel Watch kunt u gemakkelijk scannen tussen het huidige kanaal, noodkanaal 16 en een ander door de gebruiker te configureren prioriteitskanaal (in de Verenigde Staten kunt u scannen tussen het huidige kanaal, noodkanaal 16 en belkanaal 9). U kunt ook scannen via alle beschikbare kanalen of alleen via uw geselecteerde favorieten. Noodkanalen kunnen prioriteit krijgen bij het scannen om de kans te verkleinen dat u noodoproepen of andere urgente veiligheidsmeldingen mist.

	OMSCHRIJVING	PRIJS
SR00014491001	RS20S marine VHF radio met DCS	334,00 C



## Simrad VHF RS100 serie

Blijf verbonden en navigeer veilig met de Simrad RS100-B VHF radio, geïntegreerd met een klasse B AIS-transponder en GPS, waarmee u vaartuigen met AIS in de buurt kunt zien en door hen kunt worden gezien. Het systeem ondersteunt maximaal acht handsets (vier bekabeld en vier draadloos) en vier externe luidsprekers voor communicatie in het hele schip.

	OMSCHRIJVING	PRIJS
SR00015643001	RS100 VHF radio system met DSC en AIS-RX	940,00 C
SR00015792001	RS100-B VHF radio system met DSC en AIS-RX/TX	1.574,00 C
SR00015647001	HS100 handset met speaker - bedraad	373,00 C
SR00014475001	HS40 draadloze handset	249,00 C
SR00015649001	HS100 handset - bedraad	309,00 C
SR00015651001	SP100 Speaker - bedraad	95,00 C



### Simrad AIS Class B

Verklein het risico op aanvaringen met deze volledig geïntegreerde klasse-B AIS-transponder - essentieel voor het navigeren langs drukke scheepvaartroutes en in overvolle havens. De NAIS 500 is compact, lichtgewicht, volledig waterdicht, beschikt over meerdere verbindingen en heeft een laag stroomverbruik. Ideaal voor netwerken met een NSS, NSO of GO serie kaartplotter / multifunctioneel display en Simrad RS VHF-systeem.

OMSCHRIJVING	PRIJS
<b>SR00013611001</b> NAIS-500 Class B AIS transceiver	<b>789,00 C</b>
<b>SR00013609001</b> NAIS-500 Class B AIS transceiver met GPS-500 antenne	<b>829,00 C</b>
<b>SR00013963001</b> NAIS-500 + NSPL-500 & GPS-500 antenne	<b>1.099,00 C</b>
<b>SR00013612001</b> NSPL-500 AIS/VHF antenne splitter	<b>269,00 C</b>



### Simrad IS42

Dit multifunctionele instrumentendisplay heeft een kleurenscherm dat is ontworpen om onder alle omstandigheden optimaal leesbaar te zijn. U hebt direct overzicht over windgegevens, bootsnelheid, diepte, motorgegevens, stuurautomaatstatus, AIS-gegevens en meer. Als u een optioneel ON12 toetsenpaneel toevoegt, biedt de IS42 ook volledige controle over allerlei Simrad stuurautomaten.

OMSCHRIJVING	PRIJS
<b>SR00013285001</b> IS42 Autopilot display voor OP12	<b>515,00 C</b>
<b>SR00013293002</b> IS42 Speed/Depth pack -DST810	<b>1.007,00 C</b>
<b>SR00014479001</b> IS42J Engine Gauge & J1939 Gateway	<b>829,17 C</b>



### Simrad IS35

De IS35 is dag en nacht goed afleesbaar en biedt een heldere interface voor motorgegevens, brandstofverbruik, dieptegeschiedenis en meer. Deze digitale meter geeft automatisch de meest relevante informatie weer die beschikbaar is via de boardelektronica van uw boot en kan eenvoudig worden ingebouwd in plaats van een standaard analoge meter.

OMSCHRIJVING	PRIJS
<b>SR00013334001</b> IS35 DIGITAL GAUGE	<b>379,17 C</b>



### Simrad transducers

OMSCHRIJVING	PRIJS
<b>SR00014382001</b> WS310 Wired Wind Sensor met 20m mastkabel met interface voor NMEA2000	<b>549,00 C</b>
<b>SR00013915001</b> XSONIC AIRMAR P319	<b>169,00 C</b>
<b>SR00014391001</b> WS310 Wired Wind Sensor	<b>454,00 C</b>
<b>SR00014383001</b> WS320 Wireless Wind Pack met interface voor NMEA2000	<b>659,00 C</b>
<b>SR00015735001</b> IDST-810 TDST-810 Depth/Speed/Temp transducer thru-hull	<b>389,00 C</b>



### Simrad NMEA2000

OMSCHRIJVING	LENGTE	PRIJS
<b>SR00010760001</b> NMEA 2000 Micro-C netwerkstarterkit		<b>90,00 C</b>
<b>SR000012469</b> NMEA 2000 starterset		<b>90,00 C</b>
<b>SR000011979</b> NMEA 2000 T-aansluiting		<b>22,00 C</b>
<b>SR00012612001</b> NMEA 2000 Micro-C 4-weg verbinding met laag verlies		<b>54,00 C</b>
<b>SR000011988</b> NMEA 2000 verlengkabel	0.6 m (2ft)	<b>32,00 C</b>
<b>SR000012753</b> NMEA 2000 verlengkabel	1.8 m (6ft)	<b>50,00 C</b>
<b>SR000011986</b> NMEA 2000 verlengkabel	4.55 m (15-ft)	<b>56,00 C</b>
<b>SR000011983</b> NMEA 2000 verlengkabel	7.58 m (25-ft)	<b>79,00 C</b>
<b>SR00014376001</b> NMEA2000 kabel voor normaal gebruik	2.0 m (6.5 ft)	<b>63,00 C</b>
<b>SR00014377001</b> NMEA2000 kabel voor normaal gebruik	6.0 m (19.7 ft)	<b>71,00 C</b>
<b>SR00014378001</b> NMEA2000 kabel voor normaal gebruik	10.0 m (33 ft)	<b>99,00 C</b>
<b>SR00014379001</b> NMEA2000 kabel voor normaal gebruik	20.0 m (65.6 ft)	<b>119,00 C</b>
<b>SR00015385001</b> N2K In-Line Terminator		<b>28,00 C</b>
<b>SR000012752</b> TR-120-KIT - set NMEA2000 terminators (m/v)		<b>22,00 C</b>
<b>SR000011975</b> NMEA 2000 voedingskabel + T-connector		<b>60,51 C</b>
<b>SR00010828001</b> N2K Interface		<b>329,00 C</b>
<b>SR00012259001</b> Micro-C netwerkvoedingsisolator		<b>40,00 C</b>
<b>SR00010757001</b> SimNet naar Micro-C-mastkabel	20.0 m (66 ft)	<b>96,00 C</b>
<b>SR00010758001</b> SimNet naar Micro-C-mastkabel	35.0 m (115 ft)	<b>133,00 C</b>
<b>SR00010614001</b> Micro-C rechthoekverbindingkabel	0.40 m	<b>24,00 C</b>



## Simrad Ethernet

OMSCHRIJVING	LENGTE	PRIJS
SR00010029001 NEP-2		309,00 C
SR000012751 Ethernet cable	1.8 m (6ft)	38,00 C
SR000012729 Ethernet cable	4.5 m (15ft)	56,00 C
SR000012730 Ethernet cable	7.7 m (25ft)	79,00 C
SR000012737 Ethernet cable	15.2 m (50ft)	109,00 C
SR00011246001 RJ45 Ethernet adapter cable RJ45M		24,00 C
SR000012756 RJ45 Ethernet adapter cable RJ45F	2.0 m (6.5ft)	42,00 C



## Simrad sensoren

OMSCHRIJVING	PRIJS
SR00011043002 GS25 GPS Antenna	279,00 C



## Vulcan Serie

Vulcan is een stand-alone zeilkaartplotter met een multi-touch display vol met innovatieve, zeil specifieke functies. B&G Vulcan integreert eenvoudig met de bestaande instrumenten aan boord en ontsluit de vele bekroonde zeilfuncties waaronder SailSteer™ en Sailing Time, om cruciale zeildata op één scherm te tonen of als overlay op de kaart.

- Gebruiksvriendelijk multitouch-display
- Speciale zeilfuncties voor cruisers en wedstrijdboten: SailSteer, SailingTime, RacePanel, Laylines
- Gemakkelijk te integreren – sluit de Vulcan aan op een bestaand systeem en voeg basiszeil-componenten toe
- Gereed voor Broadband Radar™ en ForwardScan™
- Geïntegreerde WiFi
- Bedien uw B&G-stuurautomaat
- Display voor instrumentgegevens

OMSCHRIJVING	PRIJS
BNG00014082001 Vulcan 7R - zonder transducer	630,00 C
BNG00013214001 Vulcan 9FS - zonder transducer	900,00 C

Vraag advies



## Zeus S Serie

De Zeus® S is de meest intuïtieve en gebruiksvriendelijke kaartplotter voor zeilen. Met unieke zeilmodi die alle gegevens bieden die u nodig heeft voor uw situatie, gedetailleerde kaarten en de nieuwe en verbeterde, bekroonde zeilfuncties van B&G.

### Zeilmodi:

Verbeter uw zeilen met gemakkelijk te interpreteren aanwijzingen van B&G's bekroonde zeilfuncties voor cruisen en racen, met updates voor SailSteer™, Laylines, StartLine, Routes, Racing en nog veel meer. Door C-MAP aangedreven veiligheidswaarschuwingen beschermen tegen aarding en gevaarlijke objecten.

### Gedetailleerde C-MAP® CHARTS kaarten:

C-MAP® DISCOVER™ X- en REVEAL™ X-kaarten bieden zeer nauwkeurige gegevens met eenvoudige weergaveopties voor duidelijke en gemakkelijke navigatie. Getijden- en stromingsprojecties verbeteren de reisplanning en het uitzetten van routes, verder ondersteund door onze snelste autorouting ooit. Bovendien krijgt u met één druk op de knop snel toegang tot POI's, getijden, kanalen en meer.

### Integratie:

Zeus S is ontworpen om het hart van uw zeilsysteem te zijn. Met ingebouwde Wi-Fi®, Ethernet en NMEA 2000® is het eenvoudig om verbinding te maken met stuurautomaten, radar, instrumenten en sensoren, waaronder wind, diepte, snelheid, GPS en kompas. Verbinding maken met de B&G-app biedt verdere bedienings- en navigatieopties, zowel op als buiten de boot.

### Intuïtieve interface:

Zeus S maakt gegevens gemakkelijk leesbaar en nog gemakkelijker te verteren. De interface is ontworpen om vertrouwd aan te voelen - met een nieuwe installatiewizard om u op weg te helpen, en handige functietips om u op weg te helpen. Krijg probleemloze software-updates, reisplanning op en buiten het water en dezelfde duidelijke, nauwkeurige kaartweergaven op uw Zeus® S, app en web.

	VOLTAGE	SCHERMGROOTTE	RESOLUTIE	PRIJS
BNG00015217001	12V DC nominal (10-17V DC)	7"	1024 x 600 px	840,00 C
BNG00015221001	12V DC nominal (10-17V DC)	9"	1280 x 720 px	1.430,00 C
BNG00015225001	12V DC nominal (10-17V DC)	12"	1280 x 800 px	2.520,00 C

# ZEUS: AANBEVOLEN DOOR GRIEKSE GODEN







### Zeus 3S Serie

De nieuwe Zeus 3S kaartplotters zijn speciaal ontworpen voor zeilen en bieden met supersnelle reactietijden alle informatie die u nodig hebt, wanneer u die nodig hebt. De gebruiksvriendelijke Zeus 3S wordt geleverd met de unieke zeilfuncties van B&G en maakt het eenvoudig om te navigeren, routes te plotten, waypoints toe te voegen en alle belangrijke informatie voor zeilen of racen te bekijken, alles met één druk op de knop of het scherm.

- SolarMAX HD-display voor haarscherpe beeldweergave
- Betrouwbare werking onder alle omstandigheden
- Supersnelle werking
- 9", 12" of 16" touchscreen schermen
- Speciale zeilsoftware
- Tevens bedienbaar met knoppen
- Ingebouwde GoFree® Wi-Fi

SailSteer, RacePanel, StartLine, Laylines, SailingTime, Advanced Windplot en Weather routing met PredictWind integratie

	OMSCHRIJVING	PRIJS
BNG00013245001	B&G Zeus3 7"	1.620,00 C
BNG00015411001	B&G Zeus3S 9"	2.499,00 C
BNG00015412002	B&G Zeus3S 12"	3.899,00 C
BNG00015413001	B&G Zeus3S 16"	6.080,00 C



### Zeus3S Glass Helm

Het nieuwe Zeus3S Glass Helm display biedt twee keer zoveel prestaties als de vorige versie. De geïntegreerde iMX 8 processor met zes cores zorgt voor ongeëvenaarde responstijden in zijn categorie, voor ongelooflijk vloeiende overgangen en directe toegang tot alle zeil- en systeem-informatie die u nodig hebt, ongeacht de omstandigheden op het water. Stel voor elke activiteit uw eigen gepersonaliseerde lay-out samen, en schakel in een handomdraai naadloos tussen deze lay-outs.

- Zeer helder full HD-scherm met grote kijkhoek
- Plan routes, voeg waypoints toe of pas uw koers en instellingen aan via het touchscreen
- SailSteer, SailingTime, RacePanel & Laylines
- Integratie Broadband Radar™, ForwardScan™, instrumenten, B&G stuurautomaten & entertainment
- Eenvoudige netwerken en integratie met NMEA 2000®
- Geïntegreerde Wi-Fi voor eenvoudige toegang tot kaarten en software-updates

	OMSCHRIJVING	PRIJS
BNG00015048001	Zeus3S Glass Helm 16"	6.066,45 C
BNG00015050001	Zeus3S Glass Helm 19"	7.180,00 C
BNG00015052001	Zeus3S Glass Helm 24"	10.024,20 C



### B&G autopilot computer en system packs

Complete autopilotsystemen bestaande uit een computer (NAC-2 of NAC3), een Precision-9 kompas en een RF-25 rudder feedback unit.

NAC-2 autopilot basispakket voor schepen met een lengte tot 10 meter en de NAC-3 autopilot basispakket voor schepen groter dan 10 meter.

	OMSCHRIJVING	PRIJS
BNG00013335001	NAC-2 autopilot basispakket	1.620,83 C
BNG00013249001	NAC-2 autopilot computer	939,00 C
BNG00013250001	NAC-3 autopilot computer	1.649,00 C
BNG00013336001	NAC-3 autopilot basispakket	2.379,17 C



### B&G autopilot controllers

De B&G Triton²-serie is de perfecte keuze voor zeilers. Het heldere, veelzijdige display beschikt over speciale instrumentenschermen voor zeilers en kan worden gecombineerd met de stuurautomaatcontroller tot een complete stuurautomaatcontroller met volledige functionaliteit.

	OMSCHRIJVING	PRIJS
BNG00013296001	Triton² autopilot controller	345,00 C
BNG00012316001	WR10 draadloze autopilot afstandsbediening en BT1 basisstation	479,00 C



### B&G autopilot sensoren

	OMSCHRIJVING	PRIJS
BNG00014439001	RF40 roerfeedback voor NAC-1 en NAC-2	319,00 C
BNG00010756001	RF25N roerfeedback voor NAC-2 en NAC-3	319,00 C
BNG20193744	RF300 roerfeedback voor AC70, AD80, SD80, NAC-3 en H5000	287,00 C



## B&G autopilot drives

OMSCHRIJVING	PRIJS
<b>BNG00011770002</b> Pomp 1 - 12V/0.8L voor outboard pilot	<b>659,00 C</b>
<b>BNG00015444002</b> Pomp 2 - 12V/0.8L	<b>719,00 C</b>
<b>BNG00015445002</b> Pomp 3 - 12V/1.6L	<b>879,00 C</b>
<b>BNG00015446002</b> Pomp 4 - 12V/3.0L	<b>1.279,00 C</b>
<b>BNG00015447002</b> Pomp 5 - 24V/3.0L	<b>1.279,00 C</b>
<b>BNG00013902001</b> Hydraulic Ram T0 12V	<b>1.540,00 C</b>
<b>BNGRAMT112V</b> Hydraulic Ram T1 12V	<b>1.700,00 C</b>
<b>BNGRAMT212V</b> Hydraulic Ram T2 12V	<b>2.070,00 C</b>
<b>BNGRAMT224V</b> Hydraulic Ram T2 24V	<b>2.070,00 C</b>
<b>BNG00013788001</b> Hydraulic Ram T3 12V	<b>2.780,00 C</b>
<b>BNGRAMT324V</b> Hydraulic Ram T3 24V	<b>2.780,00 C</b>
<b>BNGRAMT424V</b> Hydraulic Ram T4 24V	<b>8.668,00 C</b>
<b>BNG00013697001</b> SD10 mechanical drive unit voor NAC-2	<b>1.429,00 C</b>
<b>BNG21119896</b> DD15 drive	<b>2.250,00 C</b>



## Nemesis

Deze nieuwe generatie intelligente displays voor zeilgegevens biedt ongeëvenaarde zichtbaarheid, met volledige aanpassingsmogelijkheden of gebruiksvriendelijke vooraf ingestelde multifunctionele sjablonen en automatische dashboards op basis van uw koers en zeilmodus. Met Nemesis bepaalt u zelf welke gegevens u wanneer ziet en hoe u ze ziet, ongeacht de omstandigheden, waardoor u over een intuïtieve koppeling tussen uw vertrouwde instrumenten-netwerk en de echte wereld beschikt.

OMSCHRIJVING	PRIJS
<b>BNG00015611001</b> Nemesis 9"	<b>3.021,00 C</b>
<b>BNG00015612001</b> Nemesis 12"	<b>4.534,00 C</b>
<b>BNG00015683001</b> Nemesis Hub	<b>375,00 C</b>



## Triton™ Edge

De Triton™ Edge zeilprocessor levert een uitgebreid scala aan zeilgegevens, zoals geavanceerde startlijnberekeningen, geavanceerde werkelijke windgegevens en automatische kalibratie, kalibratie en correctie van de bootsnelheid, windcorrectie voor helling/trim, waardoor de nauwkeurigheid van uw stuurautomaat en de zeilinformatie wordt verbeterd.

WiFi en Ethernet maken een uitgebreide integratie met Triton 2 en Nemesis™ displays en Vulcan en Zeus™ kaartplotters mogelijk, terwijl u dankzij integratie met de B&G app ook uw zeilgegevens kunt bekijken en opnieuw kunt afspelen. De op een webbrowser gebaseerde bediening maakt installatie en inbedrijfstelling eenvoudig. De nauwkeurigheid en kalibratie van zeilgegevens worden verbeterd, en u hebt tevens de mogelijkheid om back-ups te maken/herstellen en geavanceerde diagnoses uit te voeren.

OMSCHRIJVING	PRIJS
<b>BNG00015134001</b> Triton™ Edge	<b>1.510,00 C</b>



## Triton²

Alles wat u nodig hebt om omstandigheden nauwkeurig te meten, met alle precisie en kwaliteit die u verwacht van B&G. Van windsensoren tot kompas- en bewegingssensoren.

OMSCHRIJVING	PRIJS
<b>BNG00013294001</b> Triton² digitaal display	<b>515,00 C</b>
<b>BNG00014955002</b> Triton² snelheid/diepte/windsensor pakket (bedraad)	<b>1.410,00 C</b>
<b>BNG00014956002</b> Triton² snelheid/diepte/windsensor pakket (draadloos)	<b>1.499,00 C</b>
<b>BNG00014957002</b> Triton² 2x display snelheid/diepte/windsensor pakket (draadloos)	<b>2.028,00 C</b>
<b>BNG00013298002</b> Triton² snelheid/diepte pakket	<b>1.007,00 C</b>

## Netwerk sensoren

OMSCHRIJVING	PRIJS
<b>BNG00014382001</b> WS310 wind pack bedraad met interface en 20m mastkabel	<b>549,00 C</b>
<b>BNG00011048002</b> ZG100 GPS-antenne	<b>279,00 C</b>
<b>BNG00014843001</b> WS310 wind pack bedraad met interface en 35m mastkabel	<b>587,00 C</b>
<b>BNG00014391001</b> WS310 wind sensor los bedraad	<b>454,00 C</b>
<b>BNG00014383001</b> WS320 wind pack draadloos met interface	<b>659,00 C</b>
<b>BNG00014390001</b> WS320 wind sensor los draadloos	<b>539,00 C</b>
<b>BNG22098586</b> ST850 - snelheid en temperatuur transducer	<b>117,00 C</b>
<b>BNG00011738001</b> DT800 - diepte en temperatuur transducer	<b>349,00 C</b>

Vraag  
advies





**B&G AIS**

Automatic Identification System (AIS) is een geautomatiseerd volgsysteem dat via een ingebouwde antenne uitzendt. Hoewel voor sommige offshore-races AIS nodig is, is het momenteel niet verplicht om een AIS-systeem op een pleziervaartuig te monteren. Voor veel jachten, met name die zich verder van de kust begeven, 's nachts zeilen of zich in gebieden met beperkt zicht bevinden, is AIS echter een waardevol hulpmiddel om potentiële botsingen te voorkomen. Onze V60- en V100-marifoons bevatten AIS-ontvangers of u kunt onze compacte, volledig uitgeruste NAIS-500 AIS-transponder monteren. Voor de ultieme eenvoudige installatie koppelt u het toestel aan een NSPL-antennesplitter om uw bestaande VHF antenne te gebruiken.

	OMSCHRIJVING	PRIJS
<b>BNG00013609001</b>	B&G NAIS-500 class B AIS tranceiver met GPS-500 antenne	<b>829,00 C</b>
<b>BNG00013612001</b>	B&G NSPL-500 AIS/VHF antennasplitter	<b>269,00 C</b>



**B&G HALO dome-radar**

De bekroonde radar van B&G waakt onafgebroken over u en uw bemanning. Of het nu gaat om een offshore race of om een zeetrip onder zware omstandigheden in de mist, in ijsbergvelden of 's nachts, u zult altijd blij zijn met het bereik van de B&G Halo radar, want u ontvangt een kristalhelder beeld tot aan de boeg van de boot. De nieuwe HALO pulscompressieradars bieden de ultieme doeldetectie en hoge veiligheidsniveaus met ongelooflijke helderheid voor lange en korte afstand tegelijk.

	OMSCHRIJVING	FORMAAT	BEREIK	PRIJS
<b>BNG00014540001</b>	B&G HALO20 radar	20 inch	24 zm	<b>2.050,00 C</b>
<b>BNG00014539001</b>	B&G HALO20+ radar	20 inch	36 zm	<b>2.410,00 C</b>
<b>BNG00014538001</b>	B&G HALO24 radar	24 inch	48 zm	<b>2.700,00 C</b>

**C-Map REVEAL**

**REVEAL-kaarten brengen u het allerbeste van C-MAP, inclusief baanbrekende Shaded Relief - die de wereld om u heen en onder u op een geheel nieuwe manier tot leven brengt.**

- Volledige vectorkaarten
- Gedetailleerde havenkaarten
- Gearceerd reliëf
- Dynamische rasterkaarten
- Hi-Res Bathymetrie
- Luchtfotografie
- Geïntegreerde Genesis-laag
- Satellietoverlay
- Aangepaste diepteschaduw
- Eenvoudige routing zonder abonnement
- 12 maanden gratis updates
- Getijden en stromingen



	OMSCHRIJVING	PRIJS
<b>SRMEWY065MS</b>	C-MAP REVEAL - France Coastal & Inland	<b>199,00 C</b>
<b>SRMENY300MS</b>	C-MAP REVEAL - North Sea & Denmark	<b>199,00 C</b>
<b>SRMEWY227MS</b>	C-MAP REVEAL - North-West European Coasts	<b>199,00 C</b>
<b>SRMEWY228MS</b>	C-MAP REVEAL - West European Coasts	<b>199,00 C</b>

**C-Map DISCOVER**

**DISCOVER alles wat je nodig hebt om het meeste uit je tijd op het water te halen. Volledige vectorkaarten met High-Res Bathy, inclusief geïntegreerde Genesis® sociale data, abonnementsvrije Easy Routing en aangepaste diepteschaduw. Bekijk de dingen op jouw manier met C-MAP.**

- Volledige vectorkaarten
- Getijden en stromingen
- Hi-Res Bathymetrie
- Gedetailleerde havenkaarten
- Geïntegreerde Genesis-laag
- Aangepaste diepteschaduw
- Eenvoudige routing zonder abonnement
- 12 maanden gratis updates



	OMSCHRIJVING	PRIJS
<b>SRMENY216MS</b>	C-MAP DISCOVER - Benelux Inland & Coastal	<b>129,00 C</b>
<b>SRMEWY060MS</b>	C-MAP DISCOVER - Central, West Europe Continental	<b>185,00 C</b>
<b>SRMENY215MS</b>	C-MAP DISCOVER - Germany & Netherland Inland	<b>129,00 C</b>
<b>SRMENY050MS</b>	C-MAP DISCOVER - Northern & Central Europe	<b>185,00 C</b>

**Garmin Bluechart g3, Navionics+ en Navionics Vision+ waterkaarten**

Garmin Navionics+™ en Garmin Navionics Vision+™ kaarten bieden superieure dekking, helderheid en details met geïntegreerde inhoud van Garmin en Navionics® voor kust- en binnenwateren, inclusief Auto Guidance+™ technologie¹.

**Garmin Navionics+:**

- Kustwateren
- Binnenwateren 42.000 meren
- Gedetailleerde nautische kaarten
- Contouren tot 0,5m
- Dagelijkse updates (via de ActiveCaptain app)
- Auto guidance+ technologie
- Ondersteuning voor de ActiveCaptain app
- Active community
- Dieptebereik arcering
- Ondiep-water arcering
- Extras bij Garmin Navionics Vision+:
- Reliefarcering (via de ActiveCaptain app)
- Satellietbeelden (via de ActiveCaptain app)
- Luchtfoto's
- 3D Fisheye weergave
- 3D Marinierseye

	OMSCHRIJVING	PRIJS
<b>ST010-C1242-20</b>	Navionics+ NSEU076R Benelux/DLD	<b>132,22 B</b>
<b>ST010-C1242-00</b>	Navionics Vision+ NVEU0076R - België, Nederland, Luxemburg en Duitsland (west)	<b>206,60 B</b>
<b>ST010-C0775-20</b>	BlueChart® g3 HXEU018R - Benelux Offshore & Inland	<b>160,56 B</b>
<b>ST010-C0776-20</b>	BlueChart® g3 HXEU019R - Alborg - Amsterdam	<b>160,56 B</b>
<b>ST010-C1103-20</b>	Bluechart g3 HD Duitsland binnenland EU060R	<b>160,56 B</b>
<b>ST010-C1104-20</b>	Bluechart g3 HD Frankrijk binnenland EU061R	<b>160,56 B</b>
<b>ST010-C1155-00</b>	Bluechart g3 Vision HD Noord Europa VEU721L	<b>371,89 B</b>
<b>ST010-C1156-00</b>	Bluechart g3 Vision HD Europa Atlantische kust VEU722L	<b>371,89 B</b>
<b>ST010-C0775-00</b>	Bluechart g3 Vision HD Benelux HXEU018R	<b>283,34 B</b>

**Kwaliteit uit Grou**

**Neem contact op met ons team voor de installatiemogelijkheden**



## Vesper VHF Marine radio

Cortex V1 is een geavanceerde multi-station marifoon met intuïtieve touchscreen-bediening. Full Class B SOTDMA met smartAIS verzenden en ontvangen en geïntegreerde splitter zonder verlies. Bewaak en bedien systemen aan boord en blijf op de hoogte aan boord of aan de wal vanaf uw smartphone.

	OMSCHRIJVING	PRIJS
ST0100281510	Cortex-M1 - SOTDMA smartAIS transponder	1.445,45 B
ST0100281600	Cortex-H1 - bedrade handset	660,33 B
ST0100281610	Cortex-H1P - draadloze handset met oplaadstation	660,33 B
ST0100281420	Cortex V1 - VHF radio met SOTDMA SmartAIS	2.107,43 B



## Vesper smartAIS

In tegenstelling tot een gewone AIS die alleen gegevens verzendt en ontvangt, is smartAIS van Vesper Marine een actief veiligheidssysteem met slimme alarmlogica dat u proactief waarschuwt wanneer u mogelijke aanvaringsituaties heeft, uw ankerpositie in kaart brengt en u waarschuwt als uw anker sleept, het continu let op een man overboord en activeert een alarm voor snelle actie.

	OMSCHRIJVING	PRIJS
ST0100281510	Cortex-M1 - SOTDMA smartAIS transponder	1.445,45 B
ST0100281700	WatchMate Vision <sup>2</sup> - WB9010	1.321,49 B
ST0100281800	XB-8000 - class B AIS	866,94 B
ST0100281850	XB-8000 - class B AIS met SP160 splitter	1.114,88 B
ST0100281900	XB-6000 - class B AIS	660,33 B
ST0100281950	XB-6000 - class B AIS met SP160 splitter	908,26 B
ST0100282000	SP160 - AIS/VHF/FM Splitter	271,90 B



## Vesper accessoires

	OMSCHRIJVING	PRIJS
ST0101326810	Batterijlader voor Cortex H1P handset	37,19 B
ST0101326630	Externe WiFi-antenne voor Cortex M1	20,64 B
ST0100282000	SP160 - AIS/VHF/FM Splitter	271,90 B



Extra informatie? Bezoek ook deze sites:  
[Quickmarine.nl](http://Quickmarine.nl)  
[Marinespecialist.nl](http://Marinespecialist.nl)  
[Gyrostabilisatoren.nl](http://Gyrostabilisatoren.nl)  
[Motorinstrumenten.nl](http://Motorinstrumenten.nl)



### Jabsco Par-Max standaard serie

Jabsco's bijgewerkte en verbeterde assortiment drinkwaterpompen is ontworpen om jarenlang naar tevredenheid te werken in zowel grote als kleine toepassingen.

Standaardmodellen bieden goede prestaties tegen een gunstige prijs. Deze pompen zijn beschikbaar in modellen van 3.8 tot 11.0 liter per minuut, perfect voor schepen met 1 tot 3 aansluitingen. Een kunststof behuizing beschermt de motoren op deze units tegen corrosie.



	OMSCHRIJVING	VOLTAGE/AMPERAGE	CAPACITEIT	DRUK SCHAKELAAR PSI (BAR)	ZEEF	PRIJS
SC42630-3512-3C	Par-Max 1	12V/3.5A	3.8 l/min.	35 (2.4)	niet meegeleverd	<b>99,08</b> A
SC31295-3512-3A	Par-Max 2	12V/6A	7.6 l/min.	35 (2.4)	Inline 40 mesh	<b>114,52</b> A
SC31295-3524-3A	Par-Max 2	24V/3A	7.6 l/min.	35 (2.4)	Inline 40 mesh	<b>119,66</b> A
SC31395-2512-3A	Par-Max 3	12V/5.2A	11 l/min.	25 (1.7)	Inline 40 mesh	<b>119,66</b> A
SC31395-2524-3A	Par-Max 3	24V/2.6A	11 l/min.	25 (1.7)	Inline 40 mesh	<b>126,09</b> A
SC31395-4012-3A	Par-Max 3	12V/6.2A	11 l/min.	40 (2.8)	Inline 40 mesh	<b>119,66</b> A
SC31395-4024-3A	Par-Max 3	24V/3.1A	11 l/min.	40 (2.8)	Inline 40 mesh	<b>126,09</b> A

### Jabsco Par-Max HD serie

Jabsco's bijgewerkte en verbeterde assortiment drinkwaterpompen is ontworpen om jarenlang naar tevredenheid te werken in zowel grote als kleine toepassingen.

HD-modellen (Heavy Duty) hebben een motor met een grotere diameter en een gepoedercoate omhulsel, gegoten aluminium eindbellen en een lagere behuizing om het drukvermogen en de levensduur te verbeteren. Verkrijgbaar in configuraties tot 6 GPM (23 LPM) en 60 PSI (4,1 BAR), deze pompen leveren uitzonderlijke prestaties.



	OMSCHRIJVING	VOLTAGE/AMPERAGE	CAPACITEIT	DRUK SCHAKELAAR PSI (BAR)	ZEEF	PRIJS
SCQ301J-1155-3A	Par-Max HD3	12V/8A	11 l/min.	40 (2.8)	Inline 40 mesh	<b>193,00</b> A
SCQ301J-1185-3A	Par-Max HD3	12V/8.7A	11 l/min.	60 (4.1)	Inline 40 mesh	<b>193,00</b> A
SCQ401J-1125-3A	Par-Max HD4	12V/8A	15 l/min.	25 (1.7)	Inline 40 mesh	<b>250,92</b> A
SCQ401J-1155-3A	Par-Max HD4	12V/10A	15 l/min.	40 (2.8)	Inline 40 mesh	<b>250,92</b> A
SCQ401J-1185-3A	Par-Max HD4	12V/12A	15 l/min.	60 (4.1)	Inline 40 mesh	<b>250,92</b> A
SCQ402J-1125-3A	Par-Max HD4	24V/4A	15 l/min.	25 (1.7)	Inline 40 mesh	<b>270,21</b> A
SCQ402J-1155-3A	Par-Max HD4	24V/5A	15 l/min.	40 (2.8)	Inline 40 mesh	<b>270,21</b> A
SCQ402J-1185-3A	Par-Max HD4	24V/6A	15 l/min.	60 (4.1)	Inline 40 mesh	<b>270,21</b> A
SCP501J-1155-3A	Par-Max HD5	12V/12A	19 l/min.	40 (2.8)	90° 40 mesh	<b>276,64</b> A
SCP501J-1185-3A	Par-Max HD5	12V/13A	19 l/min.	60 (4.1)	90° 40 mesh	<b>276,64</b> A
SCP601J-2155-3A	Par-Max HD6	12V/15A	23 l/min.	40 (2.8)	90° 40 mesh	<b>328,11</b> A
SCP601J-2185-3A	Par-Max HD6	12V/18A	23 l/min.	60 (4.1)	90° 40 mesh	<b>328,11</b> A
SCP602J-2155-3A	Par-Max HD6	24V/7A	23 l/min.	40 (2.8)	90° 40 mesh	<b>328,11</b> A
SCP602J-2185-3A	Par-Max HD6	24V/8A	23 l/min.	60 (4.1)	90° 40 mesh	<b>328,11</b> A

Altijd veel op voorraad

Kwaliteit uit Grou

### Shurflo drinkwaterpompen type SLV

Deze Shurflo Low Flow drinkwaterpomp is uitermate geschikt voor bijvoorbeeld 1 tappunt. Pomp mag droog draaien.

	OMSCHRIJVING	VOLTAGE	CAPACITEIT	MAX. WERKDRUK	AFMETING (LXBXH)	PRIJS
SH105-013	Shurflo drinkwaterpomp SLV	12V	3.8 l/min.	2.1 bar	170 x 100 x 60 mm	<b>89,15</b> A



### Shurflo drinkwaterpompen type Aqua King II

De alom bekende en vertrouwde drinkwaterpomp. Stil en betrouwbaar. Pomp mag droogdraaien.

	OMSCHRIJVING	VOLTAGE	CAPACITEIT	MAX. WERKDRUK	AFMETING (LXBXH)	PRIJS
SH2901-0212	Shurflo Aqua King II Junior 2.0	12V	7.6 l/min.	1.4 bar/20 PSI	208 x 124 x 104 mm	<b>126,32</b> A
SH2901-0213	Shurflo Aqua King II Standard 3.0	12V	7.6 l/min.	2.0 bar/30 PSI	208 x 124 x 104 mm	<b>130,38</b> A
SH3901-0213	Shurflo Aqua King II Standard 3.0	12V	11.4 l/min.	2.0 bar/30 PSI	208 x 124 x 104 mm	<b>134,17</b> A
SH3901-0214	Shurflo Aqua King II Standard 3.0	12V	11.4 l/min.	3.1 bar/45 PSI	208 x 124 x 104 mm	<b>134,17</b> A
SH3901-1213	Shurflo Aqua King II Standard 3.0	24V	11.4 l/min.	2.0 bar/30 PSI	208 x 124 x 104 mm	<b>134,17</b> A
SH3901-1214	Shurflo Aqua King II Standard 3.0	24V	11.4 l/min.	3.1 bar/45 PSI	208 x 124 x 104 mm	<b>134,17</b> A





### Shurflo drinkwaterpompen type Aqua King II Premium

Serie drinkwaterpompen met hoge opbrengst. Pomp geschikt voor douche en meerdere tappunten. Pomp mag droogdraaien.

	OMSCHRIJVING	VOLTAGE	CAPACITEIT	MAX. WERKDRUK	AFMETING (LXBXH)	PRIJS
SH4148-153-E75	Shurflo Aqua King II Premium 4.0	12V	15.2 l/min.	3.8 bar/55 PSI	254 x 127 x 120 mm	176,30 A
SH4148-163-E75	Shurflo Aqua King II Premium 4.0	24V	15.2 l/min.	3.8 bar/55 PSI	254 x 127 x 120 mm	238,96 A



### Shurflo drinkwaterpompen type Aqua King II Supreme

Serie drinkwaterpompen waarbij een extra hoge opbrengst gewenst is. Pomp mag droogdraaien.

	OMSCHRIJVING	VOLTAGE	CAPACITEIT	MAX. WERKDRUK	AFMETING (LXBXH)	PRIJS
SH4158-153-E75	Shurflo Aqua King II Supreme 5.0	12V	19 l/min.	3.8 bar/55 PSI	254 x 127 x 120 mm	216,07 A
SH4158-163-E75	Shurflo Aqua King II Supreme 5.0	24V	19 l/min.	3.8 bar/55 PSI	254 x 127 x 120 mm	260,24 A

### Jabsco HOTSHOT dekwaspompen

Bij elke pomp wordt een 1 x 3/4" GHT Adapter meegeleverd.



Online  
meer  
info!

	OMSCHRIJVING	VOLTAGE/AMPERAGE	CAPACITEIT	DRUK SCHAKELAAR PSI (BAR)	ZEEF	PRIJS
SC32305-5012-3A	HOTSHOT 3	12V/7.5A	11 l/min.	50 (3.4)	Inline 40 mesh	193,00 A
SCQ401J-118N-3A	HOTSHOT HD4	12V/11A	15 l/min.	60 (4.1)	90° 20 mesh	231,61 A
SCQ401J-118N-4A	HOTSHOT HD4 - KIT	12V/11A	15 l/min.	60 (4.1)	90° 20 mesh	283,08 A
SCQ402J-118N-3A	HOTSHOT HD4	24V/6A	15 l/min.	60 (4.1)	90° 20 mesh	257,35 A
SCP501J-119N-3A	HOTSHOT HD5	12V/16A	19 l/min.	70 (4.8)	90° 20 mesh	302,37 A
SCP601J-219N-3A	HOTSHOT HD6	12V/19A	23 l/min.	70 (4.8)	90° 20 mesh	360,28 A
SCP601J-219N-4A	HOTSHOT HD6 - KIT	12V/19A	23 l/min.	70 (4.8)	90° 20 mesh	424,62 A
SCP602J-219N-3A	HOTSHOT HD6	24V/9.4A	23 l/min.	70 (4.8)	90° 20 mesh	398,88 A
SC319110004	Jabsco waterstopcontact RVS 3/4" bsp - 135°					115,80 I
SC319110007	Jabsco waterstopcontact RVS 3/4" bsp - recht					102,94 I

### Shurflo Blaster II dekwaspompen

Krachtige dekwaspomp, zelfaanzuigend. Verkrijgbaar met diverse opbrengsten en werkdruk. Pomp mag droogdraaien.



	OMSCHRIJVING	VOLTAGE	CAPACITEIT	MAX. WERKDRUK	AFMETING (LXBXH)	PRIJS
SH3901-2214	Shurflo Blaster II	12V	13.2 l/min.	3.2 bar/45 PSI	203 x 127 x 118 mm	139,40 A
SH3901-3214	Shurflo Blaster II	24V	13.2 l/min.	3.2 bar/45 PSI	203 x 127 x 118 mm	139,76 A

### Shurflo Pro Blaster II dekwaspompen



	OMSCHRIJVING	VOLTAGE	CAPACITEIT	MAX. WERKDRUK	AFMETING (LXBXH)	PRIJS
SH4248-153-E09	Shurflo Pro Blaster II Deluxe 4.0	12V	15.2 l/min.	4.1 bar/60 PSI	254 x 127 x 120 mm	172,05 A
SH4248-163-E09	Shurflo Pro Blaster II Deluxe 4.0	24V	15.2 l/min.	4.1 bar/60 PSI	254 x 127 x 120 mm	189,54 A
SH4258-153-E09	Shurflo Pro Blaster II Ultimate 5.0	12V	19 l/min.	4.1 bar/60 PSI	254 x 127 x 120 mm	217,61 A
SH4258-163-E09	Shurflo Pro Blaster II Ultimate 5.0	24V	19 l/min.	4.1 bar/60 PSI	254 x 127 x 120 mm	214,03 A

### Jabsco Par Max 4 douche-afvoerpomp

Zelfaanzuigende membraanpomp van 12 of 24V.

- Voor lenspompen, doucheafvoer of circulatie in de leefruimte
- Continu nominale motor met thermische overbelastingsbeveiliging
- Ontwerp met meerdere membranen maakt langdurig drooglopen mogelijk
- Jabsco 'Pump Guard' zeef meegeleverd met pomp



	OMSCHRIJVING	VOLTAGE/AMPERAGE	AANSLUITING	CAP.	AANZ. HOOGTE	PRIJS
SC317050092	Jabsco Par-Max 4 douche-afvoerpomp	12V/15A	19 mm	16 l/min.	2.5 m	293,38 I
SC317050094	Jabsco Par-Max 4 douche-afvoerpomp	24V/10A	19 mm	16 l/min.	2.5 m	302,37 I

**WE SURE KNOW  
SHURFLO AND JABSCO!**



### Jabsco 50880 doucheafvoerpomp

Dit nieuwe model membraanpomp van Jabsco is uitermate geschikt voor lens- en doucheafvoerpomp. Door zijn draaibare pompkop is hij zeer eenvoudig en snel te monteren.

	OMSCHRIJVING	VOLTAGE/AMPERAGE	AANSLUITING	CAP.	AANZ. HOOGTE	PRIJS
SC508801000	Jabsco doucheafvoer/bilgepomp	12V/7A	19 mm	16 l/min.	2 m	198,15 I
SC508801100	Jabsco doucheafvoer/bilgepomp	24V/5A	19 mm	16 l/min.	2 m	198,15 I
SCSK880	Servicekit SK880 (2x ventiel + membraam)					27,27 I



### Gulper Douche/Bilgepompen

	OMSCHRIJVING	VOLTAGE	AANSLUITING	CAPACITEIT	AANZ. HOOGTE	PRIJS
BE032372	Gulper 220 douche/bilgepomp 12V BP1552	12V	19 mm	14 l/min.	3 m	240,82 B
BE032374	Gulper 220 Douche/bilgepomp 24V BP1554	24V	19 mm	14 l/min	3 m	223,96 B



### Gulper IC pompen

	OMSCHRIJVING	VOLTAGE	AANSLUITING	CAPACITEIT	AANZ. HOOGTE	PRIJS
BE032801B	Gulper pomp IC 12V	12V	19 en 25 mm	19 l/min.	3 m	383,13 B
BE032802B	Gulper pomp IC 24V	24V	19 en 25 mm	19 l/min.	3 m	383,13 B
BE032811	Doucheput klein IC 2 meter					94,93 B



### Rule douche-afvoerset

De nieuwe Rule doucheafvoersystemen zijn ontworpen om te voldoen aan de behoeften van installateurs en eindgebruikers. Naast een betrouwbare, volautomatische werking is de nieuwe Rule-douchebox eenvoudig te installeren, heeft een verzegeld clipdeksel om ongewenste waterspatten te voorkomen en is volledig te onderhouden zonder gereedschap.

- Krachtige 800 GPH — pomp met hoge capaciteit om inkomend grijs water aan te kunnen
- Verzegeld polycarbonaat deksel — stevig slagvast materiaal met pakking om waterspatten te voorkomen
- Fast Fix-systeem — deksel, pomp, filter en vlotterschakelaar kunnen zonder gereedschap worden verwijderd en onderhouden
- Poortfittingen met schroefdraad — verbetert de installatie door verschillende combinaties van poortfittingen aan te bieden, waaronder 3/4" (19 mm), 1" (25 mm), 1-1/8" (29 mm), rechte en 90° elleboogfittingen
- Eenvoudige installatie — gemakkelijk toegankelijke zijhekken plus optionele extra achterbeugel
- Terugstroompreventie — vermindert de hoeveelheid water die terug kan vloeien naar de douchecabine



	OMSCHRIJVING	VOLTAGE/AMPERAGE	AANSL. UITLAAT	AANSL. INLAAT	AFM. CM (LXBXH)	PRIJS
SCR98A	RULE douche-afvoerset	12V/2.9A	19 mm	19, 25, 29 en 38 mm	24 x 23 x 13	208,02 I
SCR98A24	RULE douche-afvoerset	24V/1.5A	19 mm	19, 25, 29 en 38 mm	24 x 23 x 13	213,35 I

### Grundfos douche-afvoerset 230V

#### Specificaties van de pomp:

Pomp: Grundfos dompelpomp type KP 150.A1 - 230V inclusief bal-vlotter

- Materiaal: waaier, waaierhuis, motorhuis en pompas van RVS
- Beveiliging: ingebouwde thermische beveiliging
- Vloeistoffen: huishoudelijk afvalwater van bad, douche, wastafel of wasautomaat (max. temp. 50°C)
- Vrije uitloop: 9.000 liter per uur
- Op 5 mtr opvoerhoogte: 250 liter per uur
- Opvoerhoogte: 5,2 meter maximaal
- Aansluiting: 1 1/4" binnendraad
- Afmeting: Ø 149 mm, hoogte 225 mm
- Amperage: 1,3A

Afmeting van de douchebak (lxbxd): 41 x 38 x 28 cm

Geleverd met 10 meter neopreenkabel met randaardestekker en tevens stekeraansluiting aan pompzijde. Een complete set bestaat uit een doucheafvoerbak en een pomp.



	OMSCHRIJVING	PRIJS
HO9602621	Grundfos doucheafvoerbak kunststof	916,50 B
HO9010120	Grundfos dompelpomp 230V KP 150.A1 met bal-vlotter	853,94 B



### Jabsco vuilwaterpompen 12V/24V

Dit nieuwe model verpompt ook kleine vaste delen en is daarom uitermate geschikt als vuilwaterpomp. Flexibele montage, zelfaanzuigend en een opbrengst van 19 liter per minuut.

	OMSCHRIJVING	VOLTAGE/AMPERAGE	AANSLUITING	CAP.	AANZ. HOOGTE	PRIJS
<b>SC508901000</b>	Jabsco vuilwaterpomp	12V/15A	38 mm	19 l/min.	3 m	<b>301,09</b>
<b>SC508901100</b>	Jabsco vuilwaterpomp	24V/7A	38 mm	19 l/min.	3 m	<b>301,09</b>
	OMSCHRIJVING	BEVAT	PRIJS			
<b>SCSK890</b>	Reparatiekit SK890	2 Joker Valves, Diaphragm & Ports	<b>27,27</b>			



### CEM vuilwater pompen

Robuuste professionele vuilwaterpompen.

Zelfaanzuigende impellerpompen voor diverse toepassing. Kan met een nitrile of met een NBR impeller worden uitgevoerd. Daarnaast ook wormpompen die uitermate geschikt zijn om vuilwatertanks leeg te pompen.

Mogen niet droogdraaien!

	OMSCHRIJVING	VOLTAGE/AMPERAGE	AANSLUITING	CAP.	AANZ. HOOGTE	PRIJS
<b>CEMV001</b>	Vuilwater impellerpomp SBM mini (RVS)	12V/30A	3/4 BSP	27 l/min.	60 m opvoer	<b>0,00</b> A
<b>CEMV002</b>	Vuilwater impellerpomp SBM mini (RVS)	24V/16A	3/4 BSP	27 l/min.	60 m opvoer	<b>0,00</b> A
<b>CEMV003</b>	Vuilwater impellerpomp SBM mini (RVS)	230V/1.75A	3/4 BSP	27 l/min.	60 m opvoer	<b>0,00</b> A
<b>CEMS001</b>	Vuilwater wormpomp SBR (brons)	12V/36A	1" BSP	50 l/min.	32 m opvoer	<b>0,00</b> A
<b>CEMS002</b>	Vuilwater wormpomp SBR (brons)	24V/20A	1" BSP	50 l/min.	32 m opvoer	<b>0,00</b> A
<b>CEMS003</b>	Vuilwater wormpomp SBR (brons)	230V/4A	1" BSP	50 l/min.	32 m opvoer	<b>0,00</b> A

*Topkwaliteit, robuust, voor en door kenners*



### Gulper toilet/vuilwaterpompen

	OMSCHRIJVING	VOLTAGE	AANSLUITING	CAPACITEIT	AANZ.HOOGTE	PRIJS
<b>BE032375</b>	Gulper toilet vuilwaterpomp 12V BP2554	12V	38 mm	18 l/min.	3 m	<b>535,27</b> C
<b>BE032376</b>	Gulper toilet vuilwaterpomp 24V BP2554	24V	38 mm	18 l/min.	3 m	<b>655,92</b> C



### Jabsco versnijdingspompen

Het ideale antwoord op eenvoudig uitpompen van afvalwater tanks. De 18590 macerator vermaakt afval tot kleine stukjes zodat dit gemakkelijk door de 25mm uitlaat uitstromen kan. De versnijdingspomp kan tanks tot 600 liter in een bewerking leegpompen en is zelfaanzuigend tot 1.2m. Daarnaast is de Jabsco Macerator nu uitgerust met een exclusieve droogloopbeveiliging.

	OMSCHRIJVING	VOLTAGE/AMPERAGE	AANSL. UITLAAT	AANSL. INLAAT	AFM. CM (LXBXH)	PRIJS
<b>SC185902092</b>	Jabsco versnijdingspomp	12V/25A	25 mm	38 mm	29 x 9 x 12	<b>373,37</b>
<b>SC185902094</b>	Jabsco versnijdingspomp	24V/15A	25 mm	38 mm	29 x 9 x 12	<b>374,69</b>
	OMSCHRIJVING	BEVAT	PRIJS			
<b>SC185981000</b>	Servicekit	Body, Impeller, Wearplate, Gaskets and Seal	<b>73,20</b>			
<b>SC185961000</b>	Pakking set	2 stuks	<b>11,74</b>			
<b>SC172881000</b>	Bolt Kit - Macerator		<b>21,34</b>			



### Shurflo versnijdingspompen

Deegelijke versnijdingspomp voor het afvoeren van grijs en zwart water. De pomp is zelfaanzuigend en kan beperkt droogdraaien. De motor is thermisch beveiligd en beschermd tegen vonken. Maximale capaciteit 49 liter per minuut.

	OMSCHRIJVING	VOLTAGE	CAPACITEIT	PRIJS
<b>SH3200-001</b>	Shurflo versnijdingspomp	12V	49 l/min.	<b>260,70</b> A
<b>SH3200-011</b>	Shurflo versnijdingspomp	24V	49 l/min.	<b>253,47</b> A
	OMSCHRIJVING	BEVAT	PRIJS	
<b>SH94-570-00</b>	Pomp service kit	O-ring, 2x slijtplaat, pakking, impeller en impellerhuis	<b>66,00</b> A	
<b>SH94-571-00</b>	Impellor kit	impeller en pakking	<b>36,65</b> A	



## Jabsco brandstofpompen

Elektrische schottenpompen voor het verpompen van o.a. dieselolie. Voor het gebruik van slangaansluiting altijd 1 maat groter nemen.

	OMSCHRIJVING	VOLTAGE/AMPERAGE	AANSLUITING	CAP.	AANZ. HOOGTE	PRIJS
SCVR0502022	Jabsco brandstofpomp VR050	12V/20A	3/4"	50 l/min.	3 m	457,43
SCVR0502122	Jabsco brandstofpomp VR050	24V/10A	3/4"	50 l/min.	3 m	457,43
SCVR1002120	Jabsco brandstofpomp VR100	24V/20A	1"	105 l/min.	5 m	702,77
SC238702200	Jabsco brandstofpomp 23870	12V/20A	1/2"	35 l/min.	3 m	274,83
SC238702300	Jabsco brandstofpomp 23870	24V/10A	1/2"	35 l/min.	3 m	274,83
	OMSCHRIJVING	BEVAT				PRIJS
SCSK4210000	Servicekit t.b.v. VR050	Vanes, Seal & 'O' Ring				49,80
SCSK3990101	Servicekit t.b.v. 23870 brandstofpomp	Vanes, Rotor, Seal & 'O' Ring				55,34



## Facet brandstofpompje

Voor het verpompen van de voorraad- naar de dagtank.

	OMSCHRIJVING	VOLTAGE/AMPERAGE	AANSLUITING	CAP.	AANZ. HOOGTE	PRIJS
SCFA40106	Facet brandstofopvoerpomp	12V/1.1A	1/8" NPTF	2.2 l/min.	30.5 cm	119,50 A
SCFA40164	Facet brandstofopvoerpomp	24V/0.5A	1/8" NPTF	1.9 l/min.	30.5 cm	119,00 A



## Jabsco olie aftappomp

Olieaftappomp voorzien van omkeerschakelaar.

	OMSCHRIJVING	VOLTAGE/AMPERAGE	AANSLUITING	AANZ. HOOGTE	AFM. CM (LXHXB)	PRIJS
SC178300012	Jabsco olie-aftappomp	12V/15A	3/8" npt	1 m	20 x 10 x 11	502,73
SC178300024	Jabsco olie-aftappomp	24V/8A	3/8" npt	1 m	20 x 10 x 11	514,71
SC92000023B	Impeller					45,33



## Jabsco carterpompen

	OMSCHRIJVING	CAPACITEIT	PRIJS
SC337990000	Jabsco handy boy - handpompset	6 l/min.	115,80
SC340600010	Jabsco little pal - handpompset	9 l/min.	77,20



## Jabsco drill pompen

Veelzijdige transferpomp voor algemene pomp-/spoeltaken. Kan worden gebruikt met 1/4" of 3/8" elektrische boorkoppen.

	OMSCHRIJVING	PRIJS
SC172500003	Jabsco drill pomp met aansluitingen	71,99
SC172150000	Jabsco drill pomp met aansluitingen en slang	84,00
SC172550003P	Impeller kit voor Jabsco drill pomp	49,34



## Shurflo olie aftappomp

Thermisch beveiligde en zelfaanzuigende pomp te gebruiken voor algemeen gebruik en kan o.a. worden toegepast om olie te verpompen. Opbrengst 5,6 liter/ minuut.

### Verkrijgbaar in 3 uitvoeringen:

- Pomp met opvangreservoir
- Losse pomp
- Losse pomp bedraad met poolklemmen

	OMSCHRIJVING	VOLTAGE	PRIJS
SH8050-305-526	Shurflo olie aftappomp (losse pomp)	12V	165,02 A
SH8050-305-626	Shurflo olie aftappomp met 2.5m stroomkabel met krokodillenklemmen	12V	223,79 A
SH8050-325-426	Shurflo olie aftappomp (met reservoir)	12V	226,75 A





## Carteraftappomp brons

Voor het op eenvoudige wijze verwijderen van afgewerkte motor- en keerkoppelingolie.

	OMSCHRIJVING	AANSLUITING	PRIJS
<b>BLCPL</b>	Carteraftappomp	3/8" bsp	<b>56,10</b> B
<b>BLCPB</b>	Carterpomp-beugel		<b>9,00</b> B
<b>BLCPR</b>	Carterpomp-leertje		<b>3,11</b> B

## Pela vacuümpomp

Handmatig werkende vacuümpompen voor het vervangen van diverse vloeistoffen. De meest gebruikte toepassing is het verversen van motorolie. Door simpel een krachtig vacuüm te creëren wordt de olie via de pijlstok uit de motor gezogen. U hoeft de carterstop hierdoor niet te verwijderen. Dit systeem is ideaal om snel, eenvoudig en schoon oliën en andere vloeistoffen te verversen.

### Toepassingen:

- Boten: inboards, 4-takt buitenboord motoren, bilge water, enz.
- Auto's: motoren, versnellingsbakken, differentieels, koelsysteem, enz.
- Motorvoertuigen: motorfietsen, sneeuwscooters, quad's, jetski's, enz.
- Tuin: grasmaaiers, waterpompen, enz.

	OMSCHRIJVING	INHOUD	PRIJS
<b>PEPL-400</b>	Pela Oil extractor type PL-400	4.0 liter	<b>94,42</b> B
<b>PEPL-650</b>	Pela Oil extractor type PL-650	6.5 liter	<b>115,45</b> B
<b>PEPL-SS4</b>	Reserve slangenset PL400 en PL650		<b>18,92</b> B

## Jabsco handlenspomp

Amazone handpompen van Jabsco zijn wereldwijd bekend. Zeer uitvoerig getest omdat, eenmaal ingebouwd, deze pompen een zeer belangrijke en verantwoordelijke taak hebben als lenspomp. Voor het verpompen van water-olie vloeistoffen.

	OMSCHRIJVING	CAP.	AANZ. HOOGTE	AANSL.	AFM. CM (BXDXH)	PRIJS
<b>SC292400000</b>	Jabsco Amazone Bulkhead	45 l/min.	4 m	1"	18 x 20 x 22	<b>105,51</b> I
<b>SC292500000</b>	Jabsco Amazone Thrudeck	50 l/min.	5 m	1"	11 x 12 x 25	<b>123,53</b> I
<b>SC292500010</b>	Jabsco Amazone Thrudeck	50 l/min.	5 m	1 1/2"	11 x 12 x 25	<b>105,51</b> I
<b>SC292700000</b>	Jabsco Amazone Universal	100 l/min.	3 m	1 1/2"	24 x 15 x 24	<b>117,10</b> I
<b>SC292800000</b>	Jabsco Amazone Warrior	135 l/min.	5 1/2 m	1 1/2"	35.5 x 20 x 24	<b>580,32</b> I

## Jabsco handlenspomp service onderdelen

	OMSCHRIJVING	PRIJS
<b>SC292461000</b>	Service kit Amazone Bulkhead (bevat: membraan en kleppen)	<b>39,21</b> I
<b>SC292431000</b>	Service kit C Bulkhead - klemring assemblage	<b>90,80</b> I
<b>SC292561000</b>	Service kit Amazone Thrudeck (bevat: membraan en kleppen)	<b>41,07</b> I
<b>SC292521000</b>	Service kit C Thrudeck - klemring assemblage	<b>32,93</b> I
<b>SC292541000</b>	Service kit D Thrudeck - hendel assemblage	<b>42,12</b> I
<b>SC292761000</b>	Service kit Amazone Universal (bevat: membraan en kleppen)	<b>39,21</b> I
<b>SC292721000</b>	Service kit C Universal - klemring assemblage	<b>54,81</b> I
<b>SC292861000</b>	Service kit Amazone Warrior (bevat: membraan en kleppen)	<b>93,48</b> I
<b>SC292841000</b>	Service kit C Warrior - klemring assemblage	<b>188,03</b> I
<b>SC292790000</b>	Kit voor dekdoorvoer Universal & Warrior	<b>27,41</b> I
<b>SC292890000</b>	Bracket voor onder het dek (bij de Warrior)	<b>125,08</b> I
<b>SC292671000</b>	Hendel Thrudeck, Bulkhead & Universal	<b>27,35</b> I
<b>SC292871000</b>	Hendel Warrior	<b>39,88</b> I



## Seaworld handlenspomp

Ideaal voor gebruik op schepen zonder elektriciteit, maar ook als back-up voor het geval de stroom uitvalt of niet beschikbaar is. Zowel geschikt voor vloer- als wandmontage. Capaciteit 20 liter per minuut bij 60 slagen. De aansluitingen zijn voor 25 mm slang.

	OMSCHRIJVING	AFMETING (MM)	PRIJS
<b>EU15.262.20</b>	Seaworld handlenspomp	180 x 125 x 75	<b>36,32</b> A



## Handlenspomp met afdekklep

	OMSCHRIJVING	CAPACITEIT	AANSLUITING	AFMETING (LXBXH)	PRIJS
EU15.262.25	Handlenspomp met afneembare hendel	22 liter per 30 pompcycli	25 mm	177 x 192 x 204 mm	74,39 A



## Rule Slimline dompelpompen

### Voor het pompen van zoet water en zeewater

- Snel bijtanken en overbrengen van diesel zonder morsen (alleen voor de modellen iL500P, iL280P en iL200P)
- Wegpompen van lenswater in moeilijke gebieden
- Wateroverbrenging
- Deksproeiers
- Reiniging van dek en anker en algemene reiniging
- Robuust en gestroomlijnd, met gemakkelijk te reinigen klemfilter

	OMSCHRIJVING	VOOR	VOLTAGE/AMPERAGE	AANSLUITING	CAPACITEIT (LTR/UUR)	PRIJS
SCIL200	Rule Slimline iL200 - intermittert	water en zeewater	12V/2.8A	3/8 (10mm)	760	30,80 I
SCIL200P	Rule Slimline iL200 - continuus	water, zeewater en diesel	12V/4.5A	1/2 (13mm)	760	50,92 I
SCIL200P24	Rule Slimline iL200 - continuus	water, zeewater en diesel	24V/2.5A	1/2 (13mm)	760	56,02 I
SCIL280P	Rule Slimline iL280 - continuus	water, zeewater en diesel	12V/4.5A	1/2 (13mm)	1080	67,20 I
SCIL280P24	Rule Slimline iL280 - continuus	water, zeewater en diesel	24V/2.5A	1/2 (13mm)	1080	73,88 I
SCIL500P	Rule Slimline iL500 - continuus	water, zeewater en diesel	12V/6.0A	3/4 (19mm)	1920	84,67 I
SCIL500P24	Rule Slimline iL500 - continuus	water, zeewater en diesel	24V/3.0A	3/4 (19mm)	1920	93,08 I



## Rule Slimline dompelpompen - portable kit

### Voor het pompen van zoet water en zeewater

- Reiniging voor auto's, RV's, ankers en boten
- Deksproeier
- Verwijdering van lens- of regenwater
- Bijtanken en overbrengen van diesel (alleen modellen iL500PK en iL280PK)
- Tuinbewatering
- Vullen en leegmaken van bak

	OMSCHRIJVING	VOOR	VOLTAGE/AMPERAGE	AANSLUITING	CAPACITEIT (LTR/UUR)	PRIJS
SCIL200K	Rule Slimline iL200 kit - intermittert	water en zeewater	12V/2.8A	3/8 (10mm)	760	63,07 I
SCIL280PK	Rule Slimline iL280 kit - continuus	water, zeewater en diesel	12V/4.5A	1/2 (13mm)	1080	90,68 I
SCIL280PK24	Rule Slimline iL280 kit - continuus	water, zeewater en diesel	24V/2.5A	1/2 (13mm)	1080	108,80 I
SCIL500PK	Rule Slimline iL500 kit - continuus	water, zeewater en diesel	12V/6.0A	3/4 (19mm)	1920	116,95 I
SCIL500PK24	Rule Slimline iL500 kit - continuus	water, zeewater en diesel	24V/3.0A	3/4 (19mm)	1920	128,55 I



Extra informatie? Bezoek ook:  
[www.marinespecialist.nl](http://www.marinespecialist.nl)

Dé website met alles van Jabsco en Rule





### Rule LoPro Man

**Brengt Rule-pompkracht naar krappe ruimtes**

- Volledig roterend uitblaaslichaam voor flexibele installatie
- Keuze uit verschillende afvoerpoorten die bij elke pomp worden geleverd
- Horizontale of verticale montage
- Gebruik voor automatische bediening de vlotterschakelaar SCRS35A

	OMSCHRIJVING	TYPE	VOLTAGE/AMPERAGE	CAPACITEIT (LTR/UUR)	AANSLUITINGEN	PRIJS
SCLP900D	Rule LoPro Man	manual	12V/4A	3360	19, 25 of 28 mm	<b>63,47</b>
SCLP900S	Rule LoPro Man	automatisch	12V/4A	3360	19, 25 of 28 mm	<b>93,82</b>

### Rule pompompen



Dompelpompen voor het efficiënt leegpompen van de bilge.

	OMSCHRIJVING	VOLT/AMP	AANSL.	CAP.	OPV. HOOGTE	PRIJS
SCR36012	Rule 360	12V/2.5A	19 mm	23 l/min.	2 m	<b>31,20</b>
SCR50012	Rule 500	12V/2.5A	19 mm	32 l/min.	2 m	<b>37,73</b>
SCR50024	Rule 500	24V/1.5A	19 mm	32 l/min.	2 m	<b>42,66</b>
SCR80012	Rule 800	12V/5A	19 mm	50 l/min.	2 m	<b>61,08</b>
SCR80024	Rule 800	24V/2.5A	19 mm	50 l/min.	2 m	<b>65,74</b>
SCR110012	Rule 1100	12V/6A	29 mm	69 l/min.	3 m	<b>65,07</b>
SCR110024	Rule 1100	24V/2.5A	29 mm	69 l/min.	3 m	<b>70,53</b>
SCR150012	Rule 1500	12V/9A	29 mm	95 l/min.	3 m	<b>131,48</b>
SCR150024	Rule 1500	24V/5A	29 mm	95 l/min.	3 m	<b>141,35</b>
SCR200012	Rule 2000	12V/15A	29 mm	126 l/min.	3 m	<b>184,02</b>
SCR200024	Rule 2000	24V/7.5A	29 mm	126 l/min.	3 m	<b>194,68</b>
SCR370012	Rule 3700	12V/25A	38 mm	233 l/min.	4 m	<b>297,36</b>
SCR370024	Rule 3700	24V/15A	38 mm	233 l/min.	4 m	<b>306,69</b>
SCR400012	Rule 4000	12V/25A	51 mm	252 l/min.	4 m	<b>304,03</b>
SCR400024	Rule 4000	24V/15A	51 mm	252 l/min.	4 m	<b>374,69</b>



### Rule Mate pompompen met ingebouwde vlotterschakelaar

Deze pompompen zijn voorzien van een ingebouwde vlotterschakelaar. Een niet vastlopende waaier, thermische beveiliging en halfgeleider water-detectie technologie die een afzonderlijke vlotterschakelaar overbodig maakt. Wanneer het water in de bilge meer dan 60mm hoog staat, schakelt de automatische sensor de pomp in en pas weer uit wanneer al het water is weggepompt. De unieke "field effect" technologie van de sensor reageert alleen op water en werkt niet als er motorolie aanwezig is, wat weer bijdraagt aan een schoner milieu. De Rule Mate lenspompen hebben een stevig ontworpen huis compleet met een ingebouwde "één druk op de knop" testvoorziening. Zij zijn leverbaar met een debiet vanaf 31 l/min tot en met 70 l/min. Compleet met een simpel te reinigen zeef, diverse slangpilaren en 3 jaar garantie.

	OMSCHRIJVING	VOLT/AMP	AANSL.	CAP.	OPV. HOOGTE	PRIJS
SCRM500A	Rule Mate 500	12V/3A	19 mm	31 l/min.	3.5 m	<b>101,59</b>
SCRM500A24	Rule Mate 500	24V/1.5A	19 mm	31 l/min.	3.5 m	<b>117,87</b>
SCRM750A	Rule Mate 750	12V/5A	19 mm	45 l/min.	3.5 m	<b>126,95</b>
SCRM750A24	Rule Mate 750	24V/3A	19 mm	45 l/min.	3.5 m	<b>131,22</b>
SCRM1100A	Rule Mate 1100	12V/5A	29 mm	70 l/min.	3.5 m	<b>168,02</b>
SCRM1100A24	Rule Mate 1100	24V/3A	29 mm	70 l/min.	3.5 m	<b>172,02</b>
SCRM150012	Rule Mate 1500	12V/6A	29 mm	95 l/min.	4 m	<b>278,69</b>
SCRM200012	Rule Mate 2000	12V/15A	29 mm	126 l/min.	4 m	<b>321,37</b>
SCRM200024	Rule Mate 2000	24V/7.5A	29 mm	110 l/min.	4 m	<b>333,36</b>

### Europump II pompompen



	OMSCHRIJVING	VOLT/AMP	AANSL.	MAX. CAPACITEIT	CAP. OP 2M	PRIJS
EU16.122.02	Europump II bilgepomp	12V/4.0A	19 mm	32 l/min.	25 l/min.	<b>19,90</b> A
EU16.122.06	Europump II bilgepomp	12V/5.5A	29 mm	64 l/min.	30 l/min.	<b>35,82</b> A
EU16.122.07	Europump II bilgepomp	24V/3.5A	29 mm	64 l/min.	30 l/min.	<b>35,82</b> A
EU16.122.10	Europump II bilgepomp	12V/8A	29 mm	96 l/min.	46 l/min.	<b>43,24</b> A
EU16.122.11	Europump II bilgepomp	24V/5A	29 mm	96 l/min.	46 l/min.	<b>43,26</b> A
EU16.122.14	Europump II bilgepomp	12V/11A	29 mm	128 l/min.	65 l/min.	<b>50,94</b> A
EU16.122.15	Europump II bilgepomp	24V/6A	29 mm	128 l/min.	65 l/min.	<b>50,94</b> A
EU16.122.18	Europump II bilgepomp	12V/13A	32 mm	192 l/min.	100 l/min.	<b>75,18</b> A
EU16.122.19	Europump II bilgepomp	24V/8A	32 mm	192 l/min.	100 l/min.	<b>75,18</b> A



### Shurflo bilgepompen

Gegelijke en betrouwbare bilge/dompelpomp voor het afvoeren van bilgewater. Gepatenteerde watergekoelde motor voor een lange levensduur. Geschikt voor continue gebruik. Beschermd tegen vonken. ISO 8849. Niet zelfaanzuigend, mag enige tijd droogdraaien.

	VOLTAGE	CAPACITEIT	AFMETING Ø X H	AANSLUITING	PRIJS
SH355-020-10	12V	1438 l/uur / 380 GPH / 24 l/min.	95 x 114 mm	19 mm	32,10 A
SH355-010-10	12V	1893 l/uur / 500 GPH / 32 l/min.	95 x 114 mm	19 mm	32,76 A
SH355-110-10	12V	2650 l/uur / 700 GPH / 44 l/min.	95 x 114 mm	19 mm	35,69 A
SH355-100-10	12V	3785 l/uur / 1000 GPH / 63 l/min.	95 x 114 mm	29 mm	32,76 A
SH358-000-10	12V	5677 l/uur / 1500 GPH / 95 l/min.	160 x 184 mm	29 mm	102,76 A
SH358-100-10	24V	5677 l/uur / 1500 GPH / 95 l/min.	160 x 184 mm	29 mm	105,18 A
SH358-010-10	12V	7569 l/uur / 2000 GPH / 126 l/min.	160 x 184 mm	29 mm	104,97 A
SH358-110-10	24V	7569 l/uur / 2000 GPH / 126 l/min.	160 x 184 mm	29 mm	112,57 A



### Gulper bilge pompen

	OMSCHRIJVING	VOLTAGE	AANSLUITING	CAPACITEIT	AANZ.HOOGTE	PRIJS
BE032365	Supersub Smart 650 - 12V	12V	19-25 mm	40 l/min.	3 m	97,33 B
BE032366	Supersub Smart 1100 - 12V	12V	25 -28 mm	60 l/min.	3 m	200,54 B
BE032367	Supersub Smart 1100 - 24V	24V	25 -28 mm	60 l/min.	3 m	184,67 B



### Jabsco impellerpompen

Elektrische pompen met flexibele impeller zijn uitstekend geschikt om diverse vloeistoffen weg te pompen. Zij geven een flinke capaciteit en zijn goed droog aanzuigend. Al meer dan een kwart eeuw bewijst de illustere Puppy serie, met zijn 12 en 24V motoren, een betrouwbare partner aan boord van zowel jachten en motorboten als voor vele automotive en industriële toepassingen te zijn. Werkelijk droog zelfaanzuigend, zeer onderhoudsvriendelijk en kan kleine vaste deeltjes verpompen.

	OMSCHRIJVING	VOLTAGE/AMPERAGE	AANSLUITING	CAP.	AANZ. HOOGTE	PRIJS
SC236204003	Jabsco mini-puppy	12V/4A	3/8"	5,5 l/min.	1.5 m	350,71 I
SC236204103	Jabsco mini-puppy	24V/2A	3/8"	5,5 l/min.	1.5 m	350,71 I
SC236704003	Jabsco junior-puppy	12V/15A	3/4"	15 l/min.	3 m	388,04 I
SC236704103	Jabsco junior-puppy	24V/10A	3/4"	15 l/min.	3 m	388,04 I
SC236804003	Jabsco water-puppy	12V/15A	1"	32 l/min.	1.2 m	244,03 I
SC236804103	Jabsco water-puppy	24V/10A	1"	32 l/min.	1.2 m	244,03 I
SC239202403	Jabsco utility-puppy 2000	12V/15A	3/4"	32 l/min.	1.2 m	409,37 I
SC239202213	Jabsco utility-puppy 3000	12V/25A	3/4"	43 l/min.	2.4 m	673,40 I
SC239202313	Jabsco utility-puppy 3000	24V/15A	3/4"	43 l/min.	2.4 m	673,40 I
SC236103003	Jabsco maxi-puppy	12V/20A	1"	44 l/min.	2.4 m	550,72 I
SC236103103	Jabsco maxi-puppy	24V/10A	1"	44 l/min.	2.4 m	550,72 I
	OMSCHRIJVING					PRIJS
SCSK3740003	Servicekit t.b.v. mini-puppy (bevat: impeller 1414-0003B, afdichting, pakking & afdekschroeven)					58,67 I
SCSK4000023	Servicekit t.b.v. junior-puppy (bevat: impeller 9200-0023B, afdichting, pakking & afdekschroeven)					73,34 I
SCSK224	Servicekit t.b.v. water-puppy (bevat: impeller 6303-0003-P, afdichting, pakking & afdekschroeven)					54,67 I
SCSK22401	Servicekit t.b.v. maxi-puppy (bevat: impeller 7273-0003B, afdichting, pakking & afdekschroeven)					58,67 I



Jouw Jabsco specialist

Kwaliteit uit Grou

### Jabsco centrifugaalpompen

Deze RVS circulatie pompen zijn uitermate geschikt voor het (rond)pompen van water tot max. 50°C. De motoren hebben een zeer lange levensduur (2500 tot 3500 uur).

De SC508702012 en SC508702024 pompen moeten minimaal 30 minuten stil gezet worden na maximaal 30 minuten arbeid.

	OMSCHRIJVING	VOLT/AMP	AANSL.	CAP.	OPV. HOOGTE	PRIJS
SC508402012	Jabsco centrifugaalpompe	12V/10A	3/4"	120 l/min.	5 m	376,81 I
SC508402024	Jabsco centrifugaalpompe	24V/7A	3/4"	120 l/min.	5 m	376,81 I
SC508702012	Jabsco centrifugaalpompe	12V/25A	3/4"	90 l/min.	16 m	410,85 I
SC508702024	Jabsco centrifugaalpompe	24V/13A	3/4"	90 l/min.	16 m	410,85 I





### Shurflo centrifugaalpompe

Centrifugaalpompe met hoge opbrengst voorzien van een RVS 316 pomphuis en geschikt voor continue gebruik voor o.a. watercirculatie in een verwarmingssysteem. Niet geschikt voor brandbare vloeistoffen.

- Opbrengst 80 liter/minuut
- Max. druk 10 PSI/0.7 bar
- Niet zelfaanzuigend

	OMSCHRIJVING	VOLTAGE	CAPACITEIT (LTR/UUR)	PRIJS
<b>SHCOMSV012D</b>	Shurflo centrifugaalpompe	12V	80	<b>455,86</b> A
<b>SHCOMSV024D</b>	Shurflo centrifugaalpompe	24V	80	<b>455,86</b> A



### Jabsco magnetisch aangedreven centrifugaalpompe

Deze borstelloze gelijkstroommotor heeft een zeer lange levensduur. De pompe is beveiligd tegen vonken en kan water evenals agressieve vloeistoffen verpompen tot 80°C. Volgens EMC richtlijn.

	OMSCHRIJVING	VOLT/AMP	AANSL.	CAP.	OPV. HOOGTE	PRIJS
<b>SC595300000</b>	Jabsco centrifugaalpompe	8-24V	3/4"	26 l/min.	1 m	<b>366,72</b> I

### Jabsco koelwaterpompe type 51510



	OMSCHRIJVING	CAP. BIJ 1500 RPM	AANZ. HOOGTE	AANSLUITING	AFM. CM (LXBXH)	PRIJS
<b>SC515102001</b>	Jabsco koelwaterpompe	10.5 l/min.	3.5 m	3/8"	92 x 80 x 60	<b>280,02</b> I
	OMSCHRIJVING	TYPE	JOHNSON NR.	TECHNAUTIC NR.	VETUS NR.	PRIJS
<b>SC224050001P</b>	Jabsco impeller	22405-0001-P	09-808B	7402	IMP00601	<b>32,01</b> I
	OMSCHRIJVING					PRIJS
<b>SCSK5060000</b>	As kit (51510) (bevat: as (11), lagers (1), borgringen ringen (10 & 9), stofkap (2))					<b>136,02</b> I
<b>SCSK5070000</b>	Service kit (010 MECH) (bevat: impeller (6), O-ring (8), mechanische afdichting (7), afdekschroeven (5))					<b>89,35</b> I

### Jabsco koelwaterpompe type 51520

Vergelijkbaar met Johnson F4B-8.



	OMSCHRIJVING	CAP. BIJ 1500 RPM	AANZ. HOOGTE	AANSLUITING	AFM. CM (LXBXH)	PRIJS
<b>SC515202001</b>	Jabsco koelwaterpompe	16 l/min.	4.1 m	3/8"	95.4 x 80 x 85	<b>325,35</b> I
	OMSCHRIJVING	TYPE	JOHNSON NR.	TECHNAUTIC NR.	VETUS NR.	PRIJS
<b>SC6530001P</b>	Jabsco impeller	653-0001-P	09-810B	7403	IMP00801	<b>36,02</b> I
	OMSCHRIJVING					PRIJS
<b>SCSK5020000</b>	As kit (51520) (bevat: as (11), lagers (1), borgringen (10 & 9), stofkap (2))					<b>318,08</b> I
<b>SCSK5010000</b>	Eindeksel kit (51520) (bevat: eindeksel (4), schroeven (5), O-ring (8))					<b>48,01</b> I
<b>SCSK5030000</b>	Service kit (020 MECH) (bevat: impeller (6), O-ring (8), mechanische afdichting (7), eindkap schroeven (5))					<b>89,35</b> I
<b>SCSK5040000</b>	Kit afdichting/pakking (020 MECH) (bevat: mechanische afdichting (7), O-ring (8), steunring (13))					<b>68,02</b> I

### Jabsco koelwaterpompe type 52040

Vergelijkbaar met Johnson F5B-8.



	OMSCHRIJVING	CAP. BIJ 1500 RPM	AANZ. HOOGTE	AANSLUITING	AFM. CM (LXBXH)	PRIJS
<b>SC520402001</b>	Jabsco koelwaterpompe	36.5 l/min.	5.6 m	3/4"	12.8 x 10.6 x 78	<b>337,36</b> I
	OMSCHRIJVING					PRIJS
<b>SCSK3840101</b>	Service kit (040 SP NEO) (bevat: impeller, afdichting, pakking & eindkappen schroeven)					<b>93,34</b> I

### Jabsco koelwaterpompe type 52080



	OMSCHRIJVING	CAP. BIJ 1500 RPM	AANZ. HOOGTE	AANSLUITING	AFM. CM (LXBXH)	PRIJS
<b>SC520802001</b>	Jabsco koelwaterpompe	80 l/min.	4.5 m	1"	15.6 x 12.0 x 80.0	<b>422,71</b> I

### Jabsco koelwaterpomp type 21770

	OMSCHRIJVING	CAP. BIJ 1500 RPM	AANZ. HOOGTE	AANSLUITING	AFM. CM (LXBXH)	PRIJS
SC21770	Jabsco koelwaterpomp Peugeot/Renault	36.5 l/min.	4.1 m	1"	11.6 x 14.0 x 78.0	558,72
SC4900001	Cam-brass 040 full					42,66
SC4908B	Pakkings kit					8,00
SC78830000	Wearplate-brass 040					12,01
SC910030090	Screw 10-32x5/16					9,34
SC21777	Shaft					140,02
SCSP270101	Seal					33,21
SC45680001B	Impeller 040 sp ne key					56,02



### Jabsco koelwaterpomp type 29500

	OMSCHRIJVING	CAP. BIJ 1500 RPM	AANZ. HOOGTE	AANSLUITING	AFM. CM (LXBXH)	PRIJS
SC295001001	Jabsco koelwaterpomp	36.5 l/min.	4.1 m	1 1/8"	11.0 x 10.0 x 10.0	606,73
SCSK3840001	Service kit 040 sp neo					94,68



### Jabsco koelwaterpomp type 3270

	OMSCHRIJVING	CAP. BIJ 1500 RPM	AANZ. HOOGTE	AANSLUITING	AFM. CM (LXBXH)	PRIJS
SC3270200	Jabsco koelwaterpomp (BSP)	36.5 l/min.	4.1 m	3/4"	10.8 x 10.0 x 84.0	588,06
SC32700001	Jabsco koelwaterpomp (NPT)	36.5 l/min.	4.1 m	3/4"	10.8 x 10.0 x 84.0	788,08
	OMSCHRIJVING	TYPE	JOHNSON NR.	TECHNAUTIC NR.	VETUS NR.	PRIJS
SC12100001P	Jabsco impeller	1210-0001-P	09-1027B	7404	IMP00201	41,34
SC32980000	Pakking					6,68
SC910020020	Screw 8-32x3/8					8,00
SC927000060	Seal					33,33



### Jabsco koelwaterpomp type 29440

	OMSCHRIJVING	CAP. BIJ 1500 RPM	AANZ. HOOGTE	AANSLUITING	AFM. CM (LXBXH)	PRIJS
SC294401001	Jabsco koelwaterpomp	18 l/min.	4.1 m	25 mm slang	16 x 11 x 11	462,72
SC19850000	Pakkings kit					8,00
SC294410000B	Afdichting					144,01
	OMSCHRIJVING	TYPE				PRIJS
SCSK4020001	Service kit (020 MP NEO) (bevat: impeller, afdichting, pakking & einddeksel schroeven)					173,34



### Jabsco koelwaterpompen onderdelen

	OMSCHRIJVING	PRIJS
SC118300000	Eindkap-brass 020/040 (75 mm)	21,34
SC118310000	Eindkap-brass 040/080 (85 mm)	32,01
SC120620000	Eindkap-brass 200 (115 mm)	78,68
SC238250000B	Eindkap (82 mm)	33,33
SC294750000	Eindkap-brass 020	54,67
SC503550000	Eindkap (97 mm)	32,01
SC522390000	Eindkap 200	85,34
SC293050000	Eindkap-brass 010	19,09
SC9566	Eindkap-brass 010	18,66

	OMSCHRIJVING	PRIJS
SC29070000	Cam kit	29,34
SC10818	Cam-brass 020 full	49,34
SC32550000	Cam-brass 2/3	109,92
SC4900001	Cam-brass 040 full	42,66
SC69880000	Cam kit	74,67
SC7884	Cam kit/wearplate	76,03
SC8340001	Cam-brass 200 full	46,68
SC9340000	Cam-brass 080 full	29,33





### iD20 Hi-Speed Inflator 12V

**Blaast een bijboot voor 4 personen op in minder dan 2 minuten.**

- Geleverd met mondstukken voor alle grote opblaasbare boten en ventieltypes
- Laat een rubberboot leeglopen en klaar om in te pakken
- Bediening met één hand
- Ontluchtingsklep beschermt tegen overmatig opblazen en oververhitting
- 3 meter kabel met batterijclips

	OMSCHRIJVING	VOLTAGE	MAX. STROOM	LUCHTSTROOM	GEWICHT	PRIJS
SCID20	iD20 Hi-Speed Inflator	12V	25A	550 l/min.	0.91 kg	<b>111,21</b>
SCID20K	Adapter kit voor Rule iD20					<b>10,93</b>



### Jabsco accumulatorettank

Model SC305730000 is voorzien van een ventiel.

	OMSCHRIJVING	INHOUD	AFMETING MM (LXBXD)	PRIJS
SC305730003	Druktank Jabsco	0.6 liter met voordruk	214 x 119 x 110	<b>56,61</b>
SC305730000	Druktank Jabsco	1.0 liter met voordruk	340 x 120 x 110	<b>132,54</b>
SC232402000	Druktank Jabsco	8.0 liter	330 x 200 x 220	<b>184,01</b>



### Shurflo accumulatorettank

Voor een constante flow in de persleiding van een drinkwater- of dekwaspomp. Verlengt de levensduur van uw pomp. De voorspanning is 20 PSI/1.4 bar. Max. spanning 125 PSI/8.8 bar.

	OMSCHRIJVING	INHOUD	PRIJS
SH182-202	Shurflo accumulatorettank	0.7 liter	<b>76,82</b> A



### Shurflo expansietank RVS

Chique uitgevoerde RVS expansietank geschikt voor samenbouw met drinkwater- of dekwaspomp. Deze tank zorgt voor een constante flow in de persleiding. Verlengt de levensduur van uw pomp.

De voorspanning is 20 PSI/1.4 bar. Maximale spanning 100 PSI/7 bar.

	OMSCHRIJVING	INLAAT	INHOUD	Ø (MM)	BREEDTE (MM)	PRIJS
SH3400-002	Shurflo hydrofoortank RVS	1/2"	7.6 liter	280	310	<b>357,47</b> A

## COMBI NOORD

*Wij zoeken altijd naar expansie van ons assortiment*



### Expansietank

	OMSCHRIJVING	INLAAT	INHOUD	Ø (MM)	BREEDTE (MM)	PRIJS
B00920115	Hydrofoortank met voet- en montageplaat	3/4"	24 liter	260 mm	480 mm	<b>120,75</b> A



### Combi Hydrofoortank

	OMSCHRIJVING	VOLTAGE	INHOUD	AANSLUITING	VOORDRUK KETEL	PRIJS
HF1211	Hydrofoortank	12V	8 liter	13 mm	1.3 bar	<b>253,00</b> A
HF2411	Hydrofoortank	24V	8 liter	13 mm	1.3 bar	<b>253,00</b> A
HF1215	Hydrofoortank	12V	8 liter	13 mm	1.3 bar	<b>288,00</b> A
HF2415	Hydrofoortank	24V	8 liter	13 mm	1.3 bar	<b>351,00</b> A
09018	Losse druktank wit + bevestigingsplaat		8 liter			<b>108,50</b>



## Hydrofoor - 230V

E.SYBOX mini is het compacte automatische drukverhogingssysteem van DAB dat is ontwikkeld voor de watervoorziening voor één woning. E.SYBOX mini garandeert het comfort van een constante druk in het systeem (drukinstelling mogelijk van 1 tot 5 bar), en is energiebesparend dankzij de toegepaste omvormertechnologie. Geschikt voor drinkwater, huishoudelijke systemen en tuintoeepassingen.

Bij de installatie van de E.SYBOX mini3 zijn geen extra onderdelen nodig. Het systeem bestaat uit een hoogfrequente zelfaanzuigende pomp met dubbele waaier, elektronische regeling met invertertechnologie, druk- en flowsensoren, een instelbaar hoogresolutie-lcd-display, een geïntegreerd expansievat van 1 liter en een cartridge-terugslagklep. Dankzij de dubbele aanzuig- en persaansluitingen is zowel horizontale als verticale plaatsing mogelijk. Het compacte formaat zorgt ervoor dat het systeem ook op moeilijk bereikbare plekken met geringe ventilatie kan worden geïnstalleerd.

- **Werkbereik Capaciteit** tot 80 l/min; met een opvoerhoogte tot 55 m (Te verpompen vloeistof schoon, vrij van vaste bestanddelen en minerale bestanddelen, niet viskeus, niet agressief, niet gekristalliseerd en chemisch neutraal.)
- **Temperatuurbereik vloeistof** van 0°C tot +35°C voor huishoudelijk gebruik voor overig gebruik van 0°C to +40°C
- **Maximale aanzuigdiepte** 8 meter
- **Maximale omgevingstemperatuur** +50°C
- **Maximale werkdruk** 7,5 bar (750 kPa)
- **Beschermingsklasse** motor IPX4
- **Isolatieklasse** F
- **Installatie** Horizontaal of verticaal in een vaste positie



	OMSCHRIJVING	VERMOGEN	MAX. CAPACITEIT	INSTELBARE DRUK	AANZUIGDIEPTE	PRIJS
09019	Hydrofoor E.sybox mini 3 - 230V	800W	80 l/min.	1 tot 5.5 bar	8 m	885,00 A

## Ulex Hydrofoor

Automatisch door unieke microprocessor, zeer geruisarm werkende pomp voor drinkwatersysteem, uitermate geschikt voor montage in kleine ruimten door het ontbreken van een drukketel, pomp start bij geopende kraan en stopt weer bij gesloten kraan, voorzien van ingebouwde terugslagklep.

Zelfaanzuigende centrifugaalpomp met gesloten waaier, geschikt voor schoon water op 230V. Zuighoogte: 8,0 meter

- Geschikt voor: geiser en 2 tappunten
- Inschakeldruk: 1,6 bar : 2.580 liter per uur
- Afmetingen (lxbxh): 370 x 190 x 265 mm
- Uitschakeldruk: 2,0 bar --> 1.800 liter per uur
- Gewicht: 11,0 kg



	OMSCHRIJVING	VOLTAGE	AMPERAGE	INSCHAKELDRUK	UITSCHAKELDRUK	PRIJS
H09733505	Ulex sensorhydrofoor UB-0525	230V	4A	1.6 bar (2580 l/u)	2.0 bar (1800 l/u)	455,71 A
H09733512	Ulex sensorhydrofoor UB-1525	230V	7A	2.2 bar (3120 l/u)	3.2 bar (2100 l/u)	592,56 A

## Jabsco waterfilters

**Zeer eenvoudig te monteren en te onderhouden waterfilters voor zowel bilge- als drinkwater.**

- De SC46200xxxx hebben een 20 Mesh filter en de SC46400xxxx hebben een 40 Mesh filter.
- De SC462000010, SC464000012 en de SC464000014 hebben een 90° plug-in aansluiting.

	OMSCHRIJVING	AANSLUITING	AFM. CM (LXHXB)	PRIJS
SC462000000	Filter t.b.v. lenspomp	ø19 slang-slang	12 x 7 x 6	24,06
SC462000010	Filter t.b.v. lenspomp	ø19 slang-snelkop 90°	12 x 6 x 7	25,35
SC464000000	Filter t.b.v. drinkwaterpomp	ø19 slang-slang	12 x 6 x 7	24,06
SC464000002	Filter t.b.v. drinkwaterpomp	ø13 slang-slang	12 x 6 x 7	24,06
SC464000003	Filter t.b.v. drinkwaterpomp	ø10m slang-slang	12 x 6 x 7	26,64
SC464000004	Filter t.b.v. drinkwaterpomp	½" bsp (2x)	12 x 6 x 7	24,06
SC464000010	Filter t.b.v. drinkwaterpomp	ø19 slang-snelkop 90°	12 x 6 x 7	24,06
SC464000012	Filter t.b.v. drinkwaterpomp	ø13 slang-plug in	12 x 6 x 7	24,06
SC464000014	Filter t.b.v. drinkwaterpomp	½" bsp-plug in	12 x 6 x 7	25,35
SC464009500	Filter t.b.v. drinkwaterpomp	snelkoppeling male-female haaks	12 x 6 x 7	21,37



## Jabsco aansluitingen

	OMSCHRIJVING	PRIJS
SC306541000	Aansluitingskit naar 13 mm slang	6,69
SC306531000	Aansluitingskit naar 19 mm slang	6,69
SC306491000	Aansluitingskit naar 1/2" bsp	6,69
SC306511000	Aansluitingskit 90° naar 13 mm slang	6,69
SC306421000	Aansluitingskit 90° naar 19 mm slang	6,69
SC306551000	Aansluitingskit 90° naar 1/2" bsp	6,69





### Shurflo filters

Compact waterfilter direct te monteren aan de zuigzijde van de Shurflo drinkwaterpomp. De eventuele deeltjes worden uit het water gefilterd waardoor de levensduur van de pomp wordt verlengd.

Aansluitingen 1/2" in en 13 mm slang uit.

	OMSCHRIJVING	AANSLUITING	PRIJS
SH255-325	Shurflo drinkwaterfilter	1/2 " en 13 mm slang	21,86 A



### Jabsco Aquafilter

#### Geactiveerd koolstof waterfilter

Drinkwaterfilter met carbon. Verwijdert chloor, onaangename luchtjes, smaken en kleuren van uw drinkwater aan boord. Het gebruik van carbon dat met zilver is geïmpregneerd voorkomt bacteriegroei in het filterbed. Het filterhuis is voorzien van 180° draaibare slangaansluiting van 13mm. Voorzien van afsluitklep, zodat filterelement verwijderd kan worden (ook al staat het systeem onder druk). Jaarlijks los filter vervangen. Capaciteit: 14 ltr/min.

Druk: max. 4.3 bar.

	OMSCHRIJVING	PRIJS
SC590001000	Aquafilter Jabsco compleet	78,00 I
SC591000000	Aquafilter filterelement los	46,02 I



### Shurflo inline filter

Carbon drinkwaterfilter reduceert geur en chloor en verbetert de smaak van het drinkwater. Lengte 28 cm. Slangaansluiting 13 mm.

	OMSCHRIJVING	AANSLUITING	PRIJS
SHRV-210BRB-A	Shurflo in-line drinkwaterfilter	13 mm	66,19 A



### Jabsco lenswaterfilters

Aanzuigfilters voorzien van een terugslagklep.

	OMSCHRIJVING	AANSLUITING	PRIJS
SC292901020	Lenswaterfilter met terugslagklep	19 mm	29,33 I
SC292901000	Lenswaterfilter met terugslagklep	25 mm	26,00 I
SC292901010	Lenswaterfilter met terugslagklep	38 mm	28,44 I



### Jabsco terugslagkleppen

Terugslagkleppen voor montage tussen de leidingen.

	OMSCHRIJVING	AANSLUITING	AFM. CM (LXHXB)	PRIJS
SC292951011	Terugslagklep	19 mm slang	11 x 6 x 5	26,01 I
SC292951000	Terugslagklep	25 mm slang	11 x 6 x 5	26,01 I
SC292951010	Terugslagklep	38 mm slang	11 x 6 x 5	26,01 I

### Terugslagkleppen met slangverloop



	OMSCHRIJVING	AANSLUITING	PRIJS
EU17.176.56	Terugslagklep	13, 20 en 26 mm slang	8,23 A
EU17.176.57	Terugslagklep	25, 32 en 38 mm slang	11,27 A



### Jabsco 3-weg kraan

Y-kraan ten behoeve van afvalwater.

	OMSCHRIJVING	PRIJS
SC454901000	3-weg kraan inlaat 38 mm/uitlaat 38 mm	101,75 I
SC455001000	Bedieningsverlengstuk	13,33 I
SC454880000	Service kit (bevat: O-ring & vierkante richtklepafdichting)	24,15 I
SC454930000	Jabsco Y-klep verdeelkraan hendel kit	13,73 I

## Jabsco beluchters

Beluchters voor montage in alle in- en uitlaatlleidingen van toiletten beneden de waterlijn.

	OMSCHRIJVING	DIAMETER	PRIJS
SC290150000	Beluchter	Ø19 mm	38,53
SC290150020	Beluchter	Ø25 mm	66,80
SC290150010	Beluchter	Ø38 mm	55,20



## Rule vlotterschakelaars

Universele vlotterschakelaar t.b.v. lenspompen van alle merken. De meest verkochte schakelaars ter wereld. Tot max. 14A bij 12V en 7A bij 24V.

	OMSCHRIJVING	PRIJS
SCR535A	Rule-A-Matic vlotterschakelaar zonder zekering	47,61
SC35FA	Rule-A-Matic vlotterschakelaar met zekeringhouder	54,13



## Rule vlotterschakelaars tot 20A

Voor pompen tot 20A bij 12V.

	OMSCHRIJVING	PRIJS
SCR537	Rule-A-Matic Superswitch	71,47
SC37FA	Rule-A-Matic Superswitch met zekering	73,74



# COMBI NOORD *We make the rules!*

## Rule vlotterschakelaar met beschermkap

	OMSCHRIJVING	PRIJS
SCR540	Rule-A-Matic Plus Float Switch	59,88



## Shurflo vlotterschakelaar

Betrouwbare kwikvrije vlotterschakelaar vervaardigd van corrosiebestendig materiaal. Deze schakelaar is geschikt voor alle 12V/max. 12A en 24V/max. 6A pompen.

	OMSCHRIJVING	VOLTAGE	AMPERAGE	PRIJS
SH359-111-30	Shurflo vlotterschakelaar	12/24V	6A	30,86 A
SH359-111-40	Shurflo vlotterschakelaar (in beschermkast)	12/24V	6A	33,24 A



## Jabsco Hydro Air Switch

Universele lenspompschakelaar werkend op luchtdruk. Te gebruiken bij ieder merk bilgepomp. Tot max. 20A bij 12V en 10A bij 24V.

	OMSCHRIJVING	VOLTAGE	AFM. CM (LXBXD)	PRIJS
SC39	Rule-A-Matic Hydro Air Switch	12V	15.3 x 7.5 x 4.5	80,93
SC3924	Rule-A-Matic Hydro Air Switch	24V	15.3 x 7.5 x 4.5	82,54



## Bilge alarm kit

De bilge alarm kit bestaat uit een vlotterschakelaar en een dashboard meter met zowel een visuele als hoorbaar alarm van 85 dB. Deze unit maakt het mogelijk een onbemand compartiment voortdurend te monitoren.

	OMSCHRIJVING	VOLTAGE	PRIJS
SC33ALA	Bilge alarm kit	12V	102,95
SC32ALA	Bilge alarm kit	24V	105,20





### Niveauschakelaars horizontaal/verticaal

Schakelaar in te bouwen door gat in tank. Boorgat 16mm. Geschikt voor zowel water als diesel.

	OMSCHRIJVING	MONTAGE	VOLTAGE	PRIJS
<b>BRVLHO</b>	Vlotterschakelaar LS803-5-1	horizontaal	12-24V	<b>25,08</b> A
<b>BRVLVE</b>	Vlotterschakelaar VS301-11N	verticaal	12-24V	<b>35,00</b> A



### Jabsco bilge schakelaars

Universele schakelaar t.b.v. lenspompen van alle merken tot max. 20A.

	OMSCHRIJVING	VOLTAGE	AFM. CM (LXB)	PRIJS
<b>SCRS43</b>	Rule bilgeschakelaar	12V	6 x 7.5	<b>49,61</b> I
<b>SCRS44</b>	Rule bilgeschakelaar	24V	6 x 7.5	<b>53,47</b> I



### Quick bilge schakelaars

De Quick elektronische bilgepomp schakelaar is uitgerust met twee roestvaststalen sensoren - die - als ze in aanraking met een hoeveelheid water komen, de bilgepomp zullen activeren. De schakeling is 100% elektronisch. Het huis van de schakelaar is waterdicht, inwerking van vocht is uitgesloten. Een ingebouwde vertraging zorgt ervoor dat de pomp, bij aanwezigheid van water, pas na 6 seconden aanslaat, waardoor hinderlijk aanslaan van de pomp tijdens het rollen van het schip wordt voorkomen. Als er geen water meer wordt gedetecteerd, loopt de pomp nog 23 seconden door, waardoor ook het laatste restje water in de bilge wordt weggepompt.

	OMSCHRIJVING	PRIJS
<b>TE220601</b>	Quick bilgepompschakelaar 10 Amp	<b>71,40</b> F
<b>TE220602</b>	Quick bilgepompschakelaar 15 Amp	<b>81,90</b> F
<b>TE220603</b>	Quick bilgepompschakelaar 20 Amp	<b>89,25</b> F

### Waterwitch bilge schakelaars

Waterwitch automatische bilge schakelaars.

#### Model 10-12 en 10-24:

- Tijdvertraging aan: 3 seconden
- Tijdvertraging uit: schakelt direct uit
- Belasting max: 15A/12V en 10A/24V

#### Model 101 en 101-24:

- Tijdvertraging aan: 6-8 seconden
- Tijdvertraging uit: 14-16 seconden
- Belasting max: 15A/12V en 10A/24V



Handig overzicht

	OMSCHRIJVING	TYPE	VOLTAGE	PRIJS
<b>WW10-12</b>	Waterwitch schakelaar	10-12	12V	<b>99,00</b> A
<b>WW10-24</b>	Waterwitch schakelaar	10-24	24V	<b>99,00</b> A
<b>WW101</b>	Waterwitch schakelaar	101-12	12V	<b>105,00</b> A
<b>WW101-24</b>	Waterwitch schakelaar	101-24	24V	<b>105,00</b> A

### Bilge paneel

Uitgerust met een ON-OFF schakelaar om de pomp in de automatische of handmatige modus te zetten. Waarschuwinglicht en hoorbaar alarm dat wordt geactiveerd als er water in de bilge zit.

	OMSCHRIJVING	VOLTAGE	PRIJS
<b>EU16.608.12</b>	Bilgepaneel met een akoestisch en een LED alarm	12/24V	<b>35,90</b> A

### Terugslagkleppen voor brandstof

Terugslagklep voor montage tussen brandstofleidingen.

	OMSCHRIJVING	DIAMETER	PRIJS
<b>EU17.731.90</b>	Terugslagklep diesel	Ø 8 mm	<b>10,07</b> A
<b>EU17.731.91</b>	Terugslagklep diesel	Ø 10 mm	<b>10,78</b> A

De heks waar je niet bang voor hoeft te zijn

Kwaliteit uit Grou





### Jabsco impellertrekkers

	OMSCHRIJVING	VAN ... TOT ...	PRIJS
SC500700040	Impellertrekker	0 tot 65 mm	106,68
SC500700200	Impellertrekker	65 tot 118 mm	124,01
SC500700080	Impellertrekker	compact 57 mm	114,67



### Jabsco waterstopcontacten

RVS of kunststof "Quick Release Connector", oftewel het ideale waterstopcontact. Met één simpele beweging koppelt u de slang aan waarna het inwerking stellen van de handdouche de pomp direct aanslaat.

	OMSCHRIJVING	PRIJS
SC319110004	Jabsco waterstopcontact RVS 3/4" bsp - 135°	115,80
SC319110007	Jabsco waterstopcontact RVS 3/4" bsp - recht	102,94
SC319110005	Jabsco quick release adaptor (3/4" BSP) - 135°	65,63
SC319110002	Jabsco quick release adaptor (3/4" BSP) - recht	52,76



### "Elissa" slangaansluiting voor water

	OMSCHRIJVING	GATMAAT	PRIJS
EU16.443.10	Elissa slangaansluiting voor water (ingaaand)	90 x 70 x 44 mm	129,43 A



### Slangaansluitingen voor ingaand water (EVO & New Edge)

Ideaal wanneer u water vanaf kade wilt gebruiken: het reduceert de druk tot 3 bar om de leidingen niet te beschadigen door middel van een innovatief compact systeem voorzien van instelbare drukregelaar en messing terugslagklep.

	OMSCHRIJVING	VORM	MATERIAAL	INBOUWMATEN	PRIJS
EU16.445.14	Slangaansluiting HD New Edge	vierkant	wit	Ø 69 x 53.5 mm	68,42 A
EU16.445.34	Slangaansluiting HD New Edge	vierkant	chroom	Ø 69 x 53.5 mm	74,76 A
EU16.445.84	Slangaansluiting HD New Edge	vierkant	RVS	Ø 69 x 53.5 mm	114,20 A
EU16.445.53	Slangaansluiting HD Classic EVO	rond	wit	Ø 69 x 53.5 mm	70,47 A
EU16.445.73	Slangaansluiting HD Classic EVO	rond	chroom	Ø 69 x 53.5 mm	74,51 A
EU16.445.83	Slangaansluiting HD Classic EVO	rond	RVS	Ø 69 x 53.5 mm	108,49 A



### Elissa douchesysteem

RVS316 roestvrijstalen behuizing met zelfdragende/soft-close deksel. Uitgerust met roestvrijstalen douchekop (type Keji) en anti-vibratie ring aan de binnenkant. Mengkraan met cilindrische knop.

	OMSCHRIJVING	BUITENMAAT	GATMAAT	LENGTE SLANG	DIEPTE	PRIJS
EU15.304.30	Elissa Deck Shower - Keji	118 x 97 mm	90 mm	2.5 m (RVS)	70.7 mm	138,94 A
EU15.304.31	Elissa Deck Shower - Keji	118 x 97 mm	90 mm	4.0 m (RVS)	70.7 mm	145,91 A
EU15.324.30	Elissa Shower Box - Keji	175 x 105 mm	152.5 x 77.5 mm	2.5 m (RVS)	42 mm (max. 71 mm)	255,71 A
EU15.324.31	Elissa Shower Box - Keji	175 x 105 mm	152.5 x 77.5 mm	4.0 m (RVS)	42 mm (max. 71 mm)	262,68 A
EU16.443.10	Slangaansluiting voor water (ingaaand)		90 x 70 x 44 mm			129,43 A
EU16.443.20	Slangaansluiting voor water (ingaaand) + overdrukventiel		90 x 70 x 44 mm			171,44 A
EU16.443.00	Elissa slangaansluiting voor water (uitgaand)		90 x 70 x 50 mm			142,41 A
EU17.239.90	Mengkraan voor Elissa Deck shower		90 x 70 x 46 mm			146,60 A
EU15.237.02	Douchekop Keji los					9,75 A



### Douche systeem type Wash

Kunststof verchromde doucheset met zeephouder. Lengte stang 60 cm, lengte slang 150 cm.

	OMSCHRIJVING	PRIJS
EU17.669.00	Doucheset type Wash	64,89 A





Model Yuma

### Douche systeem type Yuma

Kunststof verchroomde doucheset met zeephouder.  
Lengte stang 60 cm, lengte slang 150 cm.

OMSCHRIJVING	PRIJS
EU17.669.05 Doucheset type Yuma	68,26 A



### Douchebox type Adriana

Douchebox voor luxe boten, voorzien van een grote Bossini verstelbare jet-douche met koud / warm watermixer en een 4 meter lange RVS slang. De douchekop is eenvoudig uittrekbaar en werkt ook als afdekking, zodat er geen deurtje meer nodig is. Dit voor het gebruiksgemak en om te voorkomen dat de slang vast komt te zitten en beschadigd raakt.

OMSCHRIJVING	BUITENMAAT	GATMAAT	LENGTE SLANG	DIEPTE	PRIJS
EU15.480.00 Douchebox Adriana met Bossini douchekop	162 x 303 mm	132 x 271 mm	4 m	117 mm	184,22 A

# COMBINOORD.NL

*Onze service voelt aan als een warm bad*



### Buitendouche met mengkraan

Verchroomd messing douche, UV-bestendig ASA behuizing. Uitgerust met warm/koud water mixer. Model ontworpen om bij voorkeur aan de wand te worden bevestigd.

OMSCHRIJVING	BUITENMAAT	GATMAAT	LENGTE SLANG	DIEPTE	PRIJS
EU15.239.02 Hekdouche	240 x 145 mm	195 x 95 mm	4 m	47 (box) + 87 (mixer) mm	96,37 A
EU15.248.02 Mizar douchekop los					4,76 A



### Buitendouche

Losse douchekop (messing verchroomd) met ABS houder (inbouw).

OMSCHRIJVING	BUITENMAAT	GATMAAT	LENGTE SLANG	PRIJS
EU15.245.01 Hekdouche	Ø 84 mm	Ø 54 mm	4 m	31,74 A
EU15.248.02 Mizar douchekop los				4,76 A
EU15.242.02 Mizar reserve douchekop				18,21 A



### Buitendouche met drukknop

Buitendouche van verchroomd messing. UV-bestendige behuizing met een nieuw verbeterd sluitmechanisme.

OMSCHRIJVING	INSTALLATIE	INBOUWMAAT Ø X H	Ø BEHUIZING	MATERIAAL SLANG	PRIJS
EU15.250.01 Evo douche	horizontaal	70 x 44 mm	95 mm	versterkt PVC	38,43 A
EU15.250.04 Evo douche	verticaal	70 x 44 mm	95 mm	versterkt PVC	38,43 A
EU15.250.84 Evo douche	verticaal	70 x 44 mm	95 mm	RVS	71,37 A
EU15.250.71 Evo douche	horizontaal	70 x 44 mm	95 mm	RVS	62,05 A
EU15.242.02 Mizar reserve douchekop					18,21 A
EU15.248.02 Mizar douchekop los					4,76 A
EU15.199.00 Doucheslang RVS gepolijst 2.5 m					11,62 A
EU15.199.01 Doucheslang RVS gepolijst 4 m					17,80 A



### Buitendouche ovaal

Hekdouche met mengkraan en douchekop. Horizontale of verticale montage. Materiaal douchekop: messing verchroomd.

OMSCHRIJVING	BUITENMAAT	GATMAAT	LENGTE SLANG	DIEPTE	PRIJS
EU15.257.21 Buitendouche ovaal wit	180 x 105 mm	148 x 74 mm	4 m	40 mm	70,22 A
EU15.257.34 Buitendouche ovaal verchroomd	180 x 105 mm	148 x 74 mm	4 m	40 mm	69,06 A
EU15.242.02 Mizar reserve douchekop					18,21 A

## Inbouw mengkranen

Inbouw mengkranen vervaardigd uit ABS. Uitgerust met afsluitbare klep, uitvoering in een ronde of vierkante vorm.

	OMSCHRIJVING	VORM	BUITENMAAT	GATMAAT	DIEPTE	PRIJS
<b>EU17.239.10</b>	Inbouw mengkraan "New Edge"	vierkant	88 x 95 mm	Ø 70 mm	40,5 mm	<b>49,84 A</b>
<b>EU17.239.50</b>	Inbouw mengkraan "Classic EVO"	rond	Ø 95 mm	Ø 70 mm	44 mm	<b>49,93 A</b>



## PRO mini Compact serie

De Aqua Whisper Mini watermaker van Sea Recovery is eenvoudig in gebruik en speciaal ontwikkeld om overal te passen. Met het formaat van een magnetron is de watermaker uitermate geschikt in kleine zeiljachten en motorboten. Ondanks het bescheiden formaat produceert de Whisper Mini een veelvoud aan drinkwater per dag.

- Het meet nog geen 0,1 m<sup>3</sup>
- Eenvoudige interface, eventueel met afstandsbediening
- Waterproductie: 644 tot 2.850 liter per dag
- Ideaal voor kleine pleziervaartuigen
- **KLEINSTE WATERMAKER VAN SEA RECOVERY**

De Aqua Whisper Mini is verkrijgbaar in meerdere varianten. Deze watermakers produceren tot 27 liter (Mini 170), 55 liter (Mini 350), 87 liter (Mini 550) of 117 liter (Mini 750) helder drinkwater per uur. De Aqua Whisper Mini is ideaal voor solocruisers. Het kleinste type, Mini 170, weegt slechts 32 kilogram. In vergelijking met een watertank wordt de motor minder belast en dalen de brandstofkosten.



	OMSCHRIJVING	TYPE	PRODUCTIE UUR/DAG	VOLTAGE DC/AC	GEWICHT	PRIJS
<b>WM-01</b>	PRO Mini Compact 170	compact systeem	27/645 liter	24V DC & 110/230V AC	32 kg	<b>16.535,00 C</b>
<b>WM-02</b>	PRO Mini Compact 350	compact systeem	55/1325 liter	110/230V AC	58 kg	<b>17.480,00 C</b>
<b>WM-03</b>	PRO Mini Compact 550	compact systeem	87/2080 liter	110/230V AC	64 kg	<b>19.370,00 C</b>
<b>WM-04</b>	PRO Mini Compact 750	compact systeem	117/2839 liter	110/230V AC	68 kg	<b>20.525,00 C</b>
<b>WM-ACC-003</b>	Clean and Rinse kit AQM					<b>866,00 C</b>

## Aqua Matic Compact serie

**De Aqua Matic watermaker van Sea Recovery functioneert grotendeels automatisch, dankzij de nieuwste technologieën. Voor verschillende systeemfuncties is geen operator nodig. Dit maakt de Aqua Matic watermaker zeer gebruiksvriendelijk en betrouwbaar. Met één druk op de knop start of stopt de waterproductie, waardoor de bemanning of kapitein van het schip vrijwel geen tijd nodig heeft.**

- Voornamelijke automatische werking
- Een geautomatiseerd scherm informeert de operator over het benodigde onderhoud (LCD)
- Mogelijkheid om in meerdere talen weer te geven
- Waterproductie: 1700 tot 6800 liter per dag
- Ideaal voor middelgrote tot grote plezierboten
- Automatisch stopsignaal bij tank vol
- Automatische start bij laag tankniveau-sigitaal
- NMEA 2000-gecertificeerd
- Extreem stil, soepel en met volledige trillingsisolatie-
- **HELDER WATER ZONDER MOEITE**



Een zeer tijdrovend proces van de meeste standaard watermakers is het aanpassen van de juiste druk aan de huidige wateromstandigheden.

De automatisering van dit proces binnen de Aqua Matic watermaker bewijst dat Sea Recovery zich heeft gefocust op gebruiksgemak. Andere voordelen van de Aqua Matic zijn de automatische, wekelijkse spoelfunctie en de herinnering voor onderhoud. Al deze geautomatiseerde functies, samen met de hoogwaardige onderdelen die voor de productie worden gebruikt, resulteren in een grotere betrouwbaarheid. De filtratiemethode van de Aqua Matic, omgekeerde osmose, is gebaseerd op hoge druk en een semi-permeabel membraan.

	OMSCHRIJVING	TYPE	PRODUCTIE UUR/DAG	VOLTAGE DC/AC	GEWICHT	PRIJS
<b>WM-450-1</b>	Aqua Matic 450 Modulair	modulair systeem	71/1703 liter	110/230V AC	68 kg	<b>25.670,00 C</b>
<b>WM-450C-1</b>	Aqua Matic 450 Compact	compact systeem	71/1703 liter	110/230V AC	69 kg	<b>25.670,00 C</b>
<b>WM-700C-1</b>	Aqua Matic 700-1 Compact	compact systeem	110/2640 liter	110/230V AC	71 kg	<b>26.405,00 C</b>
<b>WM-900-1C-1</b>	Aqua Matic 900-1 Compact	compact systeem	142/3407 liter	110/230V AC	72 kg	<b>27.245,00 C</b>
<b>WM-900-2C-1</b>	Aqua Matic 900-2 Compact	compact systeem	142/3407 liter	110/230V AC	75 kg	<b>28.400,00 C</b>
<b>WM-1400C</b>	Aqua Matic 1400 Compact	compact systeem	221/5300 liter	110/230V AC	76 kg	<b>30.185,00 C</b>
<b>WM-1800C</b>	Aqua Matic 1800 Compact	compact systeem	284/6814 liter	110/230V AC	80 kg	<b>31.550,00 C</b>
<b>WM-ACC-003</b>	Clean and Rinse kit AQM					<b>866,00 C</b>

**Bijna altijd  
op voorraad**

**Kwaliteit  
uit Grou**





# CARELESS WHISPER

## Aqua Whisper PRO serie

De halfautomatische werking van de Aqua Whisper Pro vereist slechts één drukaanpassing aan wisselende voedingswateromstandigheden. Het gebruiksvriendelijke touchpad-bedieningspaneel is eenvoudig te gebruiken en gemakkelijk te begrijpen. Waterproductiemogelijkheden voor meerdere producten, van 1.700 liter tot 6.800 liter per dag. De filtratiemethode omgekeerde osmose is gebaseerd op hoge druk en een semi-permeabel membraan.

- Compact en licht systeem
- Hoge mate van procesautomatisering
- Modulaire systeemoptie
- Waterproductie: 1700 tot 6800 liter per dag
- BEHEER KRITISCHE FUNCTIES VANAF ELKE LOCATIE

Het LCD-aanraakscherm fungeert als de eerste stuurman van uw watermaker en zal u ondersteunen bij het onderhouden, begeleiden en configureren van de Aqua Whisper Pro zoals u dat wilt. Essentiële systeemfuncties en meters worden gerapporteerd via het display en de afstandsbediening, en zijn op elk moment toegankelijk. De Aqua Whisper Pro geeft operators maximale controle en de mogelijkheid om meer te doen dan ooit tevoren.

	OMSCHRIJVING	TYPE	PRODUCTIE UUR/DAG	VOLTAGE DC/AC	GEWICHT	PRIJS
<b>WM-WP-450C</b>	Aqua Whisper Pro 450	compact systeem	71/1703 liter	110/230V AC	71 kg	<b>19.895,00</b> C
<b>WM-WP-700C</b>	Aqua Whisper Pro 700	compact systeem	110/2650 liter	110/230V AC	73 kg	<b>20.840,00</b> C
<b>WM-WP-900C</b>	Aqua Whisper Pro 900	compact systeem	142/3407 liter	110/230V AC	77 kg	<b>21.575,00</b> C
<b>WM-WP-1400C</b>	Aqua Whisper Pro 1400	compact systeem	221/5300 liter	110/230V AC	79 kg	<b>23.885,00</b> C
<b>WM-WP-1800C</b>	Aqua Whisper Pro 1800	compact systeem	221/6814 liter	110/230V AC	82 kg	<b>25.250,00</b> C
<b>WM-ACC-003</b>	Clean and Rinse kit AQM					<b>866,00</b> C



**COMBINOORD.NL**

*Ook jouw leverancier voor de recreatieve markt*





## Cef vervanging Jabsco impellers

OMSCHRIJVING	OEM	TYPE ASGAT	BLADEN	ØA (MM)	ØB (MM)	C (MM)	MEEGELEVERD	PRIJS
CEF500100	4528-0001	Pin drive	6	9.54	39.6	18.94	pakking+kap	15,23 A
CEF500121	22405-0001	Pin drive	6	12	39.6	19.2	pakking+bout	16,11 A
CEF500129	22799-0001	Key drive	6	12.75	50.8	22.1		19,46 A
CEF500161	31130-0061	Spline drive	10	14.29	65	68.2		38,91 A
CEF500108	4568-0001	Key drive	12	15.93	57	31.6	pakking+kap+key	30,49 A
CEF500102	4598-0001 / 4599-0101	Key drive	8	15.9	65	50.2	kap	32,00 A
CEF500138	6303-0001	Single flat	6	7.31	51.3	22		17,95 A
CEF500101	653-0001	Pin drive	6	12.17	50.8	22.1	pakking+bout	15,91 A
CEF500116	673-0001	Pin drive	6	12.66	50.8	22.1	pakking+bout	16,56 A
CEF500115	6760-0001	Spline drive	9	22.5	95	88.5	kap	70,41 A
CEF500110	7273-0001	Single flat	6	7.31	50.8	22.1		17,07 A
CEF500105	836-0001	Spline drive	9	22.5	96	63.1	pakking+kap	52,67 A
CEF500106	920-0001	Spline drive	8	14.29	65	50.2	pakking+kap	23,61 A
CEF500104	22120-0001	Spline drive	12	14.29	57	50.2	pakking+kap	43,24 A
CEF500113	21414-0001	Single flat	6	8	31.3	11.9		15,13 A
CEF500164	18958-0001	Key drive	12	20.1	84	73.5	pakking+kap	58,13 A
CEF500107	1210-0001 / 3085-0001	Spline drive	12	14.29	57	31.6	pakking+kap	21,79 A
CEF500124	13554-0001	Spline drive	12	14.29	57	48.2		26,57 A
CEF500130	14787-0001 / 14609-0001	Single flat	6	8	31.75	12		20,33 A
CEF500177	17018-0001B	Spline drive	8	14.29	65.2	75.65	pakking+kap	61,31 A
CEF500135	17935-0001	Spline drive	12	22.5	95	63.1	kap	53,13 A
CEF500145	17936-0001 / 21676-0001	-	12	22.5	95	88.5	pakking+kap	74,47 A
CEF500114	17937-0001	Spline drive	10	14.29	65	50.1	kap	24,52 A
CEF500167	18327-0001	Key drive	12	16	65	51.2	pakking	51,86 A
CEF500146	18653-0001	Pin drive	10	12.17	51.8	22	bout	29,06 A
CEF500133	18777-0001	Spline drive	10	14.29	57.18	50.25	pakking	32,69 A
CEF500103	18838-0001	Key drive	12	15.9	62	31.7	pakking+kap	31,09 A
CEF500120	18948-0001	Key drive	12	15.9	65.2	41.3	pakking+kap	38,60 A
CEF500163	500163	Spline drive	9	25	96			92,55 A

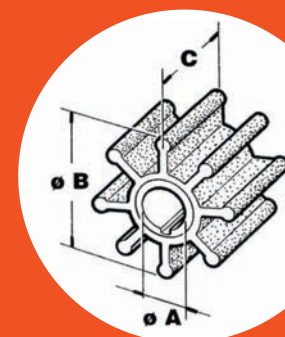

## Cef vervanging Johnson impellers

OMSCHRIJVING	OEM	TYPE ASGAT	BLADEN	ØA (MM)	ØB (MM)	C (MM)	MEEGELEVERD	PRIJS
CEF500162	09-821B	Spline drive	12	22.5	65.8	80	pakking	52,33 A
CEF500135	09-819B	Spline drive	12	22.5	95	63.1	kap	53,13 A
CEF500145	09-814B	-	12	22.5	95	88.5	pakking+kap	74,47 A
CEF500101	09-810B	Pin drive	6	12.17	50.8	22.1	pakking+bout	15,91 A
CEF500121	09-808B	Pin drive	6	12	39.6	19.2	pakking+bout	16,11 A
CEF500115	09-802B	Spline drive	9	22.5	95	88.5	kap	70,41 A
CEF500105	09-1029B	Spline drive	9	22.5	96	63.1	pakking+kap	52,67 A
CEF500106	09-1028B	Spline drive	8	14.29	65	50.2	pakking+kap	23,61 A
CEF500107	09-1027B	Spline drive	12	14.29	57	31.6	pakking+kap	21,79 A
CEF500116	09-1026B	Pin drive	6	12.66	50.8	22.1	pakking+bout	16,56 A
CEF500100	09-806B	Pin drive	6	9.54	39.6	18.94	pakking+kap	15,23 A
CEF500124	09-812B	Spline drive	12	14.29	57	48.2		26,57 A
CEF500138	09-824P	Single flat	6	7.31	51.3	22		17,95 A
CEF500185	J09-838S	-	11	25.4	94	63		156,65 A

Cef vervanging Sherwood impellers

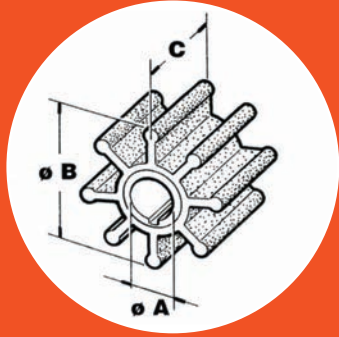

OMSCHRIJVING	OEM	TYPE ASGAT	BLADEN	ØA (MM)	ØB (MM)	C (MM)	MEEGELEVERD	PRIJS
CEF500190	8000K	Single flat	6	12.2	19	40	pakking	30,41 A
CEF500114	18200	Spline drive	10	14.29	65	50.1	kap	24,52 A
CEF500164	17000K	Key drive	12	20.1	84	73.5	pakking+kap	58,13 A
CEF500120	10615K	Key drive	12	15.9	65.2	41.3	pakking+kap	38,60 A
CEF500102	10187 / 12338	Key drive	8	15.9	65	50.2	kap	32,00 A
CEF500103	9959K	Key drive	12	15.9	62	31.7	pakking+kap	31,09 A
CEF500100	9979	Pin drive	6	9.54	39.6	18.94	pakking+kap	15,23 A
CEF500167	15000K	Key drive	12	16	65	51.2	pakking	51,86 A
CEF500166	10077K	Key drive	12	12.8	56.6	19.8	pakking	36,32 A
CEF500182	18000K	-	12	20.7	94.5	101.5	pakking+bout	183,88 A
CEF500179	22000K	-	10	20.7	114.3	109.5	pakking+bout	272,43 A
CEF500183	26000K	-	12	20	94.5	79.8	pakking	173,89 A
CEF500181	27000K	-	12	16.1	84	73	pakking	98,98 A
CEF500192	29000K	-	12	20	94.5	101.5	pakking+bout	208,86 A
CEF500165	9000K	Key drive	12	15.95	62.5	22.4	pakking	36,32 A

Cef vervanging Volvo impellers

OMSCHRIJVING	OEM	TYPE ASGAT	BLADEN	ØA (MM)	ØB (MM)	C (MM)	MEEGELEVERD	PRIJS
CEF500108	875575-3	Key drive	12	15.93	57	31.6	pakking+kap+key	30,49 A
CEF500135	877066	Spline drive	12	22.5	95	63.1	kap	53,13 A
CEF500162	876771	Spline drive	12	22.5	65.8	80	pakking	52,33 A
CEF500145	875697 / 875814	-	12	22.5	95	88.5	pakking+kap	74,47 A
CEF500120	835874	Key drive	12	15.9	65.2	41.3	pakking+kap	38,60 A
CEF500105	807904 / 875660-3 / 875736-1 / 875736-1	Spline drive	9	22.5	96	63.1	pakking+kap	52,67 A
CEF500107	875811-2 / 3862281 / 877400	Spline drive	12	14.29	57	31.6	pakking+kap	21,79 A
CEF500103	3854286 / 835512-5	Key drive	12	15.9	62	31.7	pakking+kap	31,09 A
CEF500106	3841697 / 801277 / 875593-6 / 877061-2 / 877061-2	Spline drive	8	14.29	65	50.2	pakking+kap	23,61 A
CEF500116	3593659 / 3596497	Pin drive	6	12.66	50.8	22.1	pakking+bout	16,56 A
CEF500114	3588475 / 801277	Spline drive	10	14.29	65	50.1	kap	24,52 A
CEF500121	3586496 / 875583-7	Pin drive	6	12	39.6	19.2	pakking+bout	16,11 A
CEF500177	3583602 / 3593573	Spline drive	8	14.29	65.2	75.65	pakking+kap	61,31 A
CEF500100	3586494 / 803729 / 875807-0	Pin drive	6	9.54	39.6	18.94	pakking+kap	15,23 A
CEF500380	355413-8	-	12	10	39.6	14.3		16,86 A
CEF500178	21213664 / 3842786	Spline drive	12	14.29	57	48.2	pakking	49,51 A
CEF500189	21213660 / 3862567	Spline drive	12	16	57	32.05	pakking	30,88 A
CEF500102	818680	Key drive	8	15.9	65	50.2	kap	32,00 A
CEF500133	834794 / 876120 / 876120	Spline drive	10	14.29	57.18	50.25	pakking	32,69 A

Cef vervanging Yanmar impellers

OMSCHRIJVING	OEM	TYPE ASGAT	BLADEN	ØA (MM)	ØB (MM)	C (MM)	MEEGELEVERD	PRIJS
CEF500107	129470-42530 / 129670-42531	Spline drive	12	14.29	57	31.6	pakking+kap	21,79 A
CEF500113	128176-42071	Single flat	6	8	31.3	11.9		15,13 A
CEF500120	128170-02070	Key drive	12	15.9	65.2	41.3	pakking+kap	38,60 A
CEF500106	127610-42200	Spline drive	8	14.29	65	50.2	pakking+kap	23,61 A
CEF500129	124223-42092	Key drive	6	12.75	50.8	22.1		19,46 A
CEF500100	104211-42070	Pin drive	6	9.54	39.6	18.94	pakking+kap	15,23 A
CEF500162	119574-42550	Spline drive	12	22.5	65.8	80	pakking	52,33 A
CEF500161	119593-42200	Spline drive	10	14.29	65	68.2		38,91 A
CEF500130	128170-42070	Single flat	6	8	31.75	12		20,33 A
CEF500108	145410-46090	Key drive	12	15.93	57	31.6	pakking+kap+key	30,49 A

## Cef vervanging Ancor impellers

OMSCHRIJVING	OEM	TYPE ASGAT	BLADEN	ØA (MM)	ØB (MM)	C (MM)	MEEGELEVERD	PRIJS
CEF500145	50045	-	12	22.5	95	88.5	pakking+kap	74,47 A
CEF500135	50035	Spline drive	12	22.5	95	63.1	kap	53,13 A
CEF500121	50021	Pin drive	6	12	39.6	19.2	pakking+bout	16,11 A
CEF500120	50020	Key drive	12	15.9	65.2	41.3	pakking+kap	38,60 A
CEF500113	50013	Single flat	6	8	31.3	11.9		15,13 A
CEF500100	50010	Pin drive	6	9.54	39.6	18.94	pakking+kap	15,23 A
CEF500114	50009	Spline drive	10	14.29	65	50.1	kap	24,52 A
CEF500107	50007	Spline drive	12	14.29	57	31.6	pakking+kap	21,79 A
CEF500105	50005	Spline drive	9	22.5	96	63.1	pakking+kap	52,67 A
CEF500103	50003	Key drive	12	15.9	62	31.7	pakking+kap	31,09 A
CEF500110	2745	Single flat	6	7.31	50.8	22.1		17,07 A
CEF500115	50015	Spline drive	9	22.5	95	88.5	kap	70,41 A
CEF500129	50016	Key drive	6	12.75	50.8	22.1		19,46 A
CEF500104	50022	Spline drive	12	14.29	57	50.2	pakking+kap	43,24 A

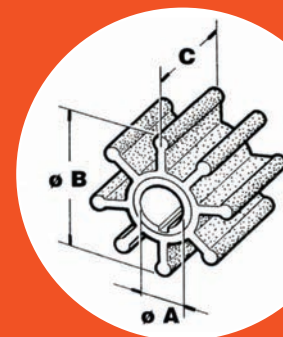

## Cef vervanging Iveco Aifo impellers

OMSCHRIJVING	OEM	TYPE ASGAT	BLADEN	ØA (MM)	ØB (MM)	C (MM)	MEEGELEVERD	PRIJS
CEF500107	4913429	Spline drive	12	14.29	57	31.6	pakking+kap	21,79 A
CEF500106	8108228	Spline drive	8	14.29	65	50.2	pakking+kap	23,61 A
CEF500145	8112451	-	12	22.5	95	88.5	pakking+kap	74,47 A
CEF500114	8112772	Spline drive	10	14.29	65	50.1	kap	24,52 A
CEF500113	828MTEA	Single flat	6	8	31.3	11.9		15,13 A

## COMBI NOORD

*Het impellercentrum van Nederland*

## Cef vervanging Caterpillar impellers

OMSCHRIJVING	OEM	TYPE ASGAT	BLADEN	ØA (MM)	ØB (MM)	C (MM)	MEEGELEVERD	PRIJS
CEF500105	5N3960	Spline drive	9	22.5	96	63.1	pakking+kap	52,67 A
CEF500106	3N1906	Spline drive	8	14.29	65	50.2	pakking+kap	23,61 A
CEF500145	4L8470	-	12	22.5	95	88.5	pakking+kap	74,47 A
CEF500135	5N3960	Spline drive	12	22.5	95	63.1	kap	53,13 A
CEF500164	1W5664	Key drive	12	20.1	84	73.5	pakking+kap	58,13 A
CEF500177	3N5895	Spline drive	8	14.29	65.2	75.65	pakking+kap	61,31 A

## Cef vervanging Onan impellers

OMSCHRIJVING	OEM	TYPE ASGAT	BLADEN	ØA (MM)	ØB (MM)	C (MM)	MEEGELEVERD	PRIJS
CEF500135	500135	Spline drive	12	22.5	95	63.1	kap	53,13 A
CEF500100	132-0859	Pin drive	6	9.54	39.6	18.94	pakking+kap	15,23 A
CEF500103	132-0117	Key drive	12	15.9	62	31.7	pakking+kap	31,09 A
CEF500107	132-0162	Spline drive	12	14.29	57	31.6	pakking+kap	21,79 A
CEF500121	132-0310	Pin drive	6	12	39.6	19.2	pakking+bout	16,11 A
CEF500190	132-0415	Single flat	6	12.2	19	40	pakking	30,41 A

Cef vervanging Perkins impellers

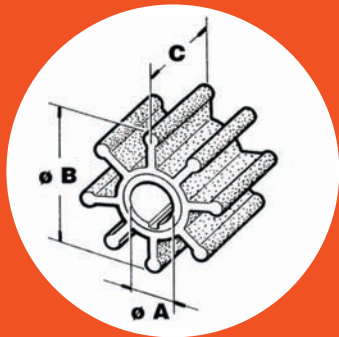

OMSCHRIJVING	OEM	TYPE ASGAT	BLADEN	ØA (MM)	ØB (MM)	C (MM)	MEEGELEVERD	PRIJS
CEF500114	460024	Spline drive	10	14.29	65	50.1	kap	24,52 A
CEF500100	24990272	Pin drive	6	9.54	39.6	18.94	pakking+kap	15,23 A
CEF500105	460027	Spline drive	9	22.5	96	63.1	pakking+kap	52,67 A
CEF500145	460027	-	12	22.5	95	88.5	pakking+kap	74,47 A
CEF500107	460038 / 24880190	Spline drive	12	14.29	57	31.6	pakking+kap	21,79 A
CEF500106	24880031	Spline drive	8	14.29	65	50.2	pakking+kap	23,61 A
CEF500156	24880194	Pin drive	10	12.66	51.8	22	pakking+bout	32,46 A
CEF500103	24880178 / NA900010	Key drive	12	15.9	62	31.7	pakking+kap	31,09 A
CEF500120	NA900012	Key drive	12	15.9	65.2	41.3	pakking+kap	38,60 A

Cef vervanging Renault impellers

OMSCHRIJVING	OEM	TYPE ASGAT	BLADEN	ØA (MM)	ØB (MM)	C (MM)	MEEGELEVERD	PRIJS
CEF500128	48300006 / 48300007	Key drive	8	17	66	32		26,79 A
CEF500122	48300008	Key drive	8	17	65	48.6	kap	29,52 A
CEF500127	48300037 / 48300055 / alle Renault 20/80PK	Key drive	6	10	50.8	22.1		20,54 A

Cef vervanging Sole impellers

OMSCHRIJVING	OEM	TYPE ASGAT	BLADEN	ØA (MM)	ØB (MM)	C (MM)	MEEGELEVERD	PRIJS
CEF500123	31211008	Pin drive	6	12	52	25	key	20,42 A
CEF500106	34711008	Spline drive	8	14.29	65	50.2	pakking+kap	23,61 A
CEF500107	35111008	Spline drive	12	14.29	57	31.6	pakking+kap	21,79 A
CEF500131	32111008	Pin drive	6	10	39.6	19.2	key	20,33 A

Cef vervanging Vetus impellers

OMSCHRIJVING	OEM	TYPE ASGAT	BLADEN	ØA (MM)	ØB (MM)	C (MM)	MEEGELEVERD	PRIJS
CEF500116	IMP00101	Pin drive	6	12.66	50.8	22.1	pakking+bout	16,56 A
CEF500100	IMP00501	Pin drive	6	9.54	39.6	18.94	pakking+kap	15,23 A
CEF500121	IMP00601	Pin drive	6	12	39.6	19.2	pakking+bout	16,11 A
CEF500146	IMP00701	Pin drive	10	12.17	51.8	22	bout	29,06 A
CEF500145	IMP00801	-	12	22.5	95	88.5	pakking+kap	74,47 A
CEF500105	IMP00901	Spline drive	9	22.5	96	63.1	pakking+kap	52,67 A
CEF500101	STM8076 / STM8061	Pin drive	6	12.17	50.8	22.1	pakking+bout	15,91 A
CEF500106	IMP00301 / STM8075 / STM8250	Spline drive	8	14.29	65	50.2	pakking+kap	23,61 A
CEF500107	IMP00201 / STM6514 / STM8074	Spline drive	12	14.29	57	31.6	pakking+kap	21,79 A



Ben jij al lid van onze nieuwsbrief? Nee? Scan dan de code en blijf op de hoogte



**Jabsco**

Bij impellers waarvan het artikelnummer eindigt op een p worden de pakkingen meegeleverd, uitgezonderd de SC6530001P.

	OMSCHRIJVING	TYPE	JOHNSON NR.	TECHNAUTIC NR.	VETUS NR.	PRIJS
SC12100001P	Jabsco impeller	1210-0001-P	09-1027B	7404	IMP00201	40,49
SC12100003B	Jabsco impeller (nitrilene)	1210-0003B	09-1027B-9			40,49
SC135540001P	Jabsco impeller	13554-0001P	09-812B			69,23
SC14140001P	Jabsco impeller	1414-0001P				35,28
SC14140003B	Jabsco impeller (nitrilene)	1414-0003B				32,64
SC14140003P	Jabsco impeller (nitrilene)	1414-0003P				43,10
SC170180001P	Jabsco impeller	17018-0001P				82,28
SC170180001B	Jabsco impeller	17018-0001B				82,28
SC179350001P	Jabsco impeller	17935-0001P				64,00
SC179350001B	Jabsco impeller	17935-0001B		7406	IMP00301	64,00
SC179360001P	Jabsco impeller	17936-0001P				155,42
SC179360001	Jabsco impeller	17936-0001	09-802B			155,42
SC179370001P	Jabsco impeller	17937-0001P		7406	IMP00301	47,02
SC179370003B	Jabsco impeller (nitrilene)	17937-0003B	09-1028B-9			47,02
SC186530001P	Jabsco impeller	18653-0001P				56,16
SC186530001B	Jabsco impeller	18653-0001B				56,16
SC187770001P	Jabsco impeller	18777-0001-P				57,47
SC189480001B	Jabsco impeller	18948-0001B				47,02
SC189580001P	Jabsco impeller	18958-0001P				158,02
SC214140001P	Jabsco impeller	21414-0001-P				35,28
SC224050001P	Jabsco impeller	22405-0001-P	09-808B	7402	IMP00601	31,35
SC227990001P	Jabsco impeller	22799-0001P				57,47
SC227990001B	Jabsco impeller	22799-0001B			IMP00101	57,47
SC45280001P	Jabsco impeller	4528-0001-P	09-806B	7401	IMP00501	31,35
SC45680001P	Jabsco impeller	4568-0001-P	09-801B	7410		54,87
SC45680003B	Jabsco impeller	4568-0003B				61,38
SC45980001P	Jabsco impeller	4598-0001P				77,06
SC45980001B	Jabsco impeller	4598-0001B				77,06
SC63030001P	Jabsco impeller	6303-0001P				32,64
SC63030003P	Jabsco impeller	6303-0003-P	09-824P			32,64
SC6530001P	Jabsco impeller	653-0001-P	09-810B	7403	IMP00801	35,28
SC6730001P	Jabsco impeller	673-0001-P	09-1026B	7409		36,56
SC72730003P	Jabsco impeller	7273-0003P				40,49
SC72730001B	Jabsco impeller	7273-0001B				35,35
SC72730003B	Jabsco impeller (nitrilene)	7273-0003B				35,35
SC8360001P	Jabsco impeller	836-0001P				60,08
SC8360001B	Jabsco impeller	836-0001B	09-1029B	7406	IMP00901	60,08
SC8360003B	Jabsco impeller (nitrilene)	836-0003B	09-1029B-9			60,08
SC9200001P	Jabsco impeller	920-0001-P	09-1028B	7405	IMP00301	47,02
SC9200003P	Jabsco impeller	920-0003P				47,02
SC9200003B	Jabsco impeller (nitrilene)	920-0003B				47,02
SC430000802	Jabsco impellervet 2.5ml					6,54

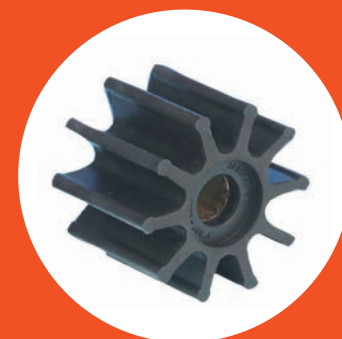

Kwaliteit  
uit Grou

Neem contact op met ons team voor  
advies over installatie



### Jabsco Twist 'n' Lock handbediende toiletten

Verreweg de meeste scheepstoiletten zijn handbediende toiletten. De Jabsco 29090/29120 series zijn wereldwijd het meest populair. De toiletten zijn sterk verbeterd en gerestyled. Zij hebben daardoor een moderne uitstraling en ze zijn nog beter te reinigen en onderhouden. Zij zijn er in twee maten en zelfs de comfortabele 'regular size' past nog in de kleinste boten. Het nieuwe Jabsco 'Twist 'n' Lock' ontwerp geeft de zuiger van het uitpompsysteem een nieuwe vorm. Aan het einde van het normale uitpompproces draait de gebruiker de handel 90° om, zodat de zuiger tegen de uitlaatklep er onder aangedrukt wordt en deze veilig gesloten houdt. Door de handel in de normale werkstand terug te draaien wordt de vergrendeling weer los gezet.

	OMSCHRIJVING	SOORT POT	AFMETING (BXHXD)	PRIJS
SC290903000	(29090-5000) Jabsco handbediend Twist'n Lock toilet	compact (kleine pot)	45 x 34 x 41 cm	250,68
SC291203000	(29120-5000) Jabsco handbediend Twist'n Lock toilet	regular (grote pot)	47 x 35 x 48 cm	305,36
SC291205100	(29120-5100) Jabsco handbediend Twist'n Lock toilet - Soft Close	regular (grote pot)	47 x 35 x 48 cm	321,37

Bekijk ook onze eigen Jabsco website

Kwaliteit uit Grou

### COMPLETE SET'S



### Jabsco Twist 'n' Lock service onderdelen

	OMSCHRIJVING	PRIJS		OMSCHRIJVING	PRIJS
SC290452000	Service kit A - Jabsco handbediend Twist'n Lock toilet (vanaf 1998)	53,73	SC290440000	Seal kit voor Twist & Lock toilet (tot 1998)	11,74
SC290453000	Service kit A - Jabsco handbediend Twist'n Lock toilet (vanaf 2008)	53,73	SC290442000	Seal kit voor Twist & Lock toilet (vanaf 1998 t/m 2007)	11,74
SC290403000	Service kit B - losse pomp t.b.v. Jabsco handbediend Twist'n Lock toilet	114,95	SC290443000	Seal kit voor Twist & Lock toilet (vanaf 2008)	12,14
SC290430000	Service kit C - basis valve gasket voor Twist & Lock Toilet	13,20	SC290943000	Bovenhuis toilet pomp	53,33
SC290512000	Service kit D - pomphuis voor toilet	50,12	SC290463000	Jabsco zuigerstang met O-ring set	31,07
SC290470000	Service kit E - kit voor bevestiging toilet op de basis	20,52	SC290981000	Scharnieren set voor 29090-3000 toilet (compact)	13,60
SC290411000	Basis voor toilet (incl. O-ring)	67,87	SC290982000	Scharnieren set voor 29120-3000 toilet (regular)	14,66
SC290291000	Afvoer elleboog	13,33	SC290921000	Terugslagklep - Joker Valve	11,06
SC290420000	Top valve gasket voor Twist & Lock Toilet	11,06			

### Jabsco Classic toiletten

Een toilet in traditionele stijl met vloeiend verlopende lijnen. Zelfaanzuigend tot 1.9m en geschikt voor installatie tot 1m onder de waterlijn. Komt compleet met plastic bril en deksel en een eenvoudige schakelaar. Potten leverbaar in twee maten, compact of regular.



	OMSCHRIJVING	VOLTAGE	AFM. CM (DXHXB)	INLAAT	UITLAAT	PRIJS
SC370100090	(37010-3092) Jabsco compact classic	12V	43 x 35 x 35	25 mm	25 mm	506,71
SC370100096	(37010-3094) Jabsco compact classic	24V	43 x 35 x 35	25 mm	25 mm	506,71
SC370101090	(37010-4092) Jabsco regular classic	12V	47 x 37 x 38	25 mm	25 mm	510,71
SC370101096	(37010-4094) Jabsco regular classic	24V	47 x 37 x 38	25 mm	25 mm	510,71
SC370104192	(37010-4192) Jabsco regular classic - Soft Close	12V	47 x 37 x 38	25 mm	25 mm	528,04
SC370104194	(37010-4194) Jabsco regular classic - Soft Close	24V	47 x 37 x 38	25 mm	25 mm	528,04

### Jabsco Classic service onderdelen

\*Servicekit (seals/pakkingen), bevat: Joker valve (11), Wearplate (23), Seal (19), Impeller (27), 'O' Ring (18), Gasket (26), Washer (22) and the Bowl to base gasket (8)

	OMSCHRIJVING	PRIJS
SC370400000	Servicekit*	110,27
SC439900066	O-ring slijtplate (37010)	3,86
SC370180000	Slijtplate (37010)	49,74
SC125580000	Pakking (37010)	4,00
SC370640000	Motor 12V	369,36
SC930030240	Adapter	7,74
SC439900051	Motor beschermkap	35,86
SC370410010	Motor/pomp assemblage kit 12V	461,37
SC370410011	Motor/pomp assemblage kit 24V	461,37



## Jabsco Quiet Flush toiletten

Het Quiet Flush toilet is uitgerust met een op afstand gemonteerde membraanpomp om het spoelwater toe te voeren. En nog meer, met een nieuwe driewegschakelaar kunnen de spoel- en afvoerpomp afzonderlijk of beide tegelijk bediend worden, zodat de waterspiegel voor het comfort van de gebruiker ingesteld kan worden. Quiet Flush toiletten worden geleverd met Regular of Compact pot en in twee modellen - met hun eigen pomp voor het spoelen met buitenboordwater of met een speciale magneetklep/terugloopbeveiliging voor hen die aansluiting op hun drinkwaterdruppelpomp verkiezen. Jabsco heeft hun ervaring met elektrische toiletten benut om het lawaai bij spoelen van het toilet drastisch te verlagen.



	OMSCHRIJVING	VOLTAGE	SPOELING VIA	AFM. CM (DXHXB)	INLAAT	PRIJS
SC370450092	(37045-3092) Jabsco Quiet Flush compact	12V	waterdruksysteem	45 x 35 x 35	19 mm	848,08
SC370450094	(37045-3094) Jabsco Quiet Flush compact	24V	waterdruksysteem	45 x 35 x 35	19 mm	848,08
SC372450092	(37245-3092) Jabsco Quiet Flush compact	12V	buitenboordwaterpomp	45 x 35 x 35	19 mm	858,75
SC372450094	(37245-3094) Jabsco Quiet Flush compact	24V	buitenboordwaterpomp	45 x 35 x 35	19 mm	858,75
SC370451092	(37045-4092) Jabsco Quiet Flush regular	12V	waterdruksysteem	50 x 37 x 37	19 mm	848,08
SC370451094	(37045-4094) Jabsco Quiet Flush regular	24V	waterdruksysteem	50 x 37 x 37	19 mm	848,08
SC372451092	(37245-4092) Jabsco Quiet Flush regular	12V	buitenboordwaterpomp	50 x 37 x 37	19 mm	858,75
SC372451094	(37245-4094) Jabsco Quiet Flush regular	24V	buitenboordwaterpomp	50 x 37 x 37	19 mm	858,75
SC370454192	(37045-4192) Jabsco Quiet Flush regular - Soft Close	12V	waterdruksysteem	50 x 37 x 37	19 mm	864,07
SC370454194	(37045-4194) Jabsco Quiet Flush regular - Soft Close	24V	waterdruksysteem	50 x 37 x 37	19 mm	864,07
SC372454192	(37245-4192) Jabsco Quiet Flush regular - Soft Close	12V	buitenboordwaterpomp	50 x 37 x 37	19 mm	874,74
SC372454194	(37245-4194) Jabsco Quiet Flush regular - Soft Close	24V	buitenboordwaterpomp	50 x 37 x 37	19 mm	874,74

## Jabsco Quiet Flush service onderdelen

	OMSCHRIJVING	PRIJS		OMSCHRIJVING	PRIJS
SC189209053	Servicekit spoelpomp (bevat: membraan, kleppen en sluitlip)	52,76	SC441071000	Afvoer aansluiting	10,66
SC370720092	Afvoerpomp 12V voor QF & DS toiletten	304,03	SC370140000	Macerator behuizing	35,06
SC901970000	Service kit (bevat: terugslagklep, O-ring en afdichting)	29,88	SC370060000	Impeller	34,93
SC370421000	Motor cover (37045/245)	26,12	SC927000910	Afdichting	24,40
SC187530637	Bevestigingskit toiletpot	24,93	SC370431000	Afdichtingsbehuizing	28,14
SC370170000	Pakking basis (37010)	6,68	SC187530554	Motor 12V voor QF & DS toiletten	230,32
SC441011000	O-ring toiletpot	7,20	SC187530555	Motor 24V voor QF & DS toiletten	225,36
SC370041000	Jabsco basiskit (37010)	157,34	SC370472000	Bedieningspaneel	108,15
SC980230080	Adapter	19,87	SC370720094	Afvoerpomp 24V voor QF & DS toiletten	298,69
SC441061000	Terugslagklep - Joker Valve	10,00			



## Jabsco Quiet Flush E2

**Van overvolle charterboten tot racejachten en alles daartussenin, het bekroonde Jabsco Quiet Flush E2-scheepstoilet is ontworpen om een aantal van de grootste uitdagingen op het gebied van afval in zee op te lossen waar booteigenaren en fabrikanten mee te maken hebben. Met zijn vereenvoudigde installatie, onderhoudsgemak en gestroomlijnde bediening met aanraaksensor brengt de Quiet Flush E2 een geheel nieuw niveau van gemak en comfort op het water.**

De Quiet Flush E2 geeft zelfs de occasionele schipper het vertrouwen om dit toilet te installeren. Voor maximale flexibiliteit in krappe ruimtes kan de basis worden gedraaid, zodat u de pomp kunt installeren met de afvoer naar links, rechts of achteren. Ontworpen voor pleziervaartuigen, maar ook gebouwd om misbruik van commercieel gebruik te weerstaan, biedt het snelkoppelingssysteem gemakkelijke toegang tot de versnijderpomp en afvoerslang zonder dat gereedschap nodig is. Scheepstoiletten brengen het comfort van thuis mee, maar er zijn extra overwegingen op een boot, daarom geeft de Quiet Flush E2 u volledige controle. Met het gestroomlijnde touchpaneel kun je drie instellingen kiezen, waaronder een waterbesparende, eco-spoelcyclus.



	OMSCHRIJVING	VOLTAGE	POT	SPOELING VIA	AFMETING (BXDXH)	PRIJS
SC380454192	(38045-4192) Jabsco Quiet Flush E2	12V	Regular met SC toiletbril	Waterdruksysteem (solenoid)	352 x 415 x 355 mm	982,86
SC380454194	(38045-4194) Jabsco Quiet Flush E2	24V	Regular met SC toiletbril	Waterdruksysteem (solenoid)	352 x 415 x 355 mm	986,80
SC382454192	(38245-4192) Jabsco Quiet Flush E2	12V	Regular met SC toiletbril	Buitenwater (pomp)	352 x 415 x 355 mm	982,86
SC382454194	(38245-4194) Jabsco Quiet Flush E2	24V	Regular met SC toiletbril	Buitenwater (pomp)	352 x 415 x 355 mm	986,80



### Jabsco Lite Flush toiletten

De Lite Flush heeft dezelfde montagegaten als het populaire handtoilet en is hierbij dus zeer eenvoudig te monteren. De twee steps bediening kan ook los van het toilet, elders in de toiletruimte bevestigd worden. Bij de eerste keer vult de pot zich met 1.2 liter water en bij de tweede keer drukken op de voet-knop, spoelt de inhoud hiervan direct naar de vuilwatertank (of overboord).

	OMSCHRIJVING	VOLTAGE	INLAAT	UITLAAT	AFM. CM (BXDXH)	PRIJS
SC585000012	(58500-0012) Jabsco toilet Lite Flush	12V	19 mm	38 mm	40.1 x 40.2 x 37.3	865,02
SC585000024	(58500-0024) Jabsco toilet Lite Flush	24V	19 mm	38 mm	40.1 x 40.2 x 37.3	865,02
SC585001012	(58500-1012) Jabsco toilet Lite Flush	12V	19 mm	38 mm	40.1 x 40.2 x 37.3	927,42
SC585001024	(58500-1024) Jabsco toilet Lite Flush	24V	19 mm	38 mm	40.1 x 40.2 x 37.3	927,42

# JABSCO TOILETTEN

*Getest en goed bevonden door Kees en Sasken*

### Jabsco Lite Flush service onderdelen



	OMSCHRIJVING	PRIJS
SC585411000	Reparatiekit Lite Flush toilet (bevat: riem en pully)	44,15
SC585301000B	Toiletbril en deksel	50,42
SC585501000	Slangen kit	58,81
SC585401012	Pomp assemblage kit 12V	360,03
SC585401024	Pomp assemblage kit 24V	360,03
SC585551000	Bedieningsschakelaar (voetschakelaar)	184,55
SC585141000	Toiletpot pakking	52,53



### Jabsco Deluxe Flush toiletten - lage pot

Met de introductie van het nieuwe 14" toilet kan Jabsco nu een volledige reeks Deluxe Flush boottoiletten leveren. Deze zijn ontworpen voor de meer eisende bootbezitter die luxe en comfort op prijs stelt, want de Deluxe Flush reeks wordt gekenmerkt door stijlvolle, ruimtebesparende vormgeving met minimaal waterverbruik en praktisch geruisloze werking.

De Jabsco Deluxe Flush reeks 14" toiletten komt compleet uitgerust met een nieuwe touch-screen bediening met keuze uit vier opties voor spoelen en legen, plus de keuze om de pot na gebruik nat of droog achter te laten. Ze zijn alle leverbaar met recht of schuin achtervlak voor eenvoudige installatie op minimaal vloeroppervlak. De bril is standaard huisformaat. De Deluxe Flush reeks is leverbaar met modellen voor spoeling met buitenboord- of drinkwater en komt compleet met een nagenoeg verstoppingvrije spoelpomp.

De Jabsco Deluxe Flush reeks is leverbaar voor 12 en 24 Volt bediening met goedkeuring conform ISO 8846 en CE.

	OMSCHRIJVING	VOLTAGE	SPOELING VIA	AFMETING (BXDXH)	ACHTERKANT	PRIJS
SC582803012	(58280-3012) Jabsco Deluxe Flush DF14V - softclose	12V	pomp / buitenwater	375 x 475 x 365 mm	recht	1.118,76
SC582803024	(58280-3024) Jabsco Deluxe Flush DF14V - softclose	24V	pomp / buitenwater	375 x 475 x 365 mm	recht	1.118,76
SC580803012	(58080-3012) Jabsco Deluxe Flush DF14V - softclose	12V	solenoid / waterdruksysteem	375 x 475 x 365 mm	recht	1.118,76
SC580803024	(58080-3024) Jabsco Deluxe Flush DF14V - softclose	24V	solenoid / waterdruksysteem	375 x 475 x 365 mm	recht	1.118,76
SC582603012	(58260-3012) Jabsco Deluxe Flush DF14A - softclose	12V	pomp / buitenwater	375 x 475 x 365 mm	schuin	1.025,43
SC582603024	(58260-3024) Jabsco Deluxe Flush DF14A - softclose	24V	pomp / buitenwater	375 x 475 x 365 mm	schuin	1.025,43
SC580603012	(58060-3012) Jabsco Deluxe Flush DF14A - softclose	12V	solenoid / waterdruksysteem	375 x 475 x 365 mm	schuin	1.025,43
SC580603024	(58060-3024) Jabsco Deluxe Flush DF14A - softclose	24V	solenoid / waterdruksysteem	375 x 475 x 365 mm	schuin	1.025,43



Extra informatie? Bezoek ook:  
[www.marinespecialist.nl](http://www.marinespecialist.nl)

Dé website met alles van Jabsco en Rule





### Jabsco Deluxe Flush toiletten - hoge pot

Met de 17" toilet kan Jabsco nu een volledige reeks Deluxe Flush boottoiletten leveren. Deze zijn ontworpen voor de meer eisende bootbezitter die luxe en comfort op prijs stelt, want de Deluxe Flush reeks wordt gekenmerkt door stijlvolle, ruimtebesparende vormgeving met minimaal waterverbruik en praktisch geruisloze werking.

De Jabsco Deluxe Flush reeks 17" toiletten komt compleet uitgerust met een nieuwe touch-screen bediening met keuze uit vier opties voor spoelen en legen, plus de keuze om de pot na gebruik nat of droog achter te laten. Ze zijn alle leverbaar met recht of schuin achtervlak voor eenvoudige installatie op minimaal vloeroppervlak. De bril is standaard huisformaat. De Deluxe Flush reeks is leverbaar met modellen voor spoeling met buitenboord- of drinkwater en komt compleet met een nagenoeg verstoppingvrije spoelpomp.

De Jabsco Deluxe Flush reeks is leverbaar voor 12 en 24 Volt bediening met goedkeuring conform ISO 8846 en CE.



	OMSCHRIJVING	VOLTAGE	SPOELING VIA	AFMETING (BXDXH)	ACHTERKANT	PRIJS
SC582403012	(58240-3012) Jabsco Deluxe Flush DF17V - softclose	12V	pomp / buitenwater	375 x 475 x 447 mm	recht	1.118,76
SC582403024	(58240-3024) Jabsco Deluxe Flush DF17V - softclose	24V	pomp / buitenwater	375 x 475 x 447 mm	recht	1.118,76
SC580403012	(58040-3012) Jabsco Deluxe Flush DF17V - softclose	12V	solenoid / waterdruksysteem	375 x 475 x 447 mm	recht	1.118,76
SC580403024	(58040-3024) Jabsco Deluxe Flush DF17V - softclose	24V	solenoid / waterdruksysteem	375 x 475 x 447 mm	recht	1.118,76
SC582203012	(58220-3012) Jabsco Deluxe Flush DF17A - softclose	12V	pomp / buitenwater	375 x 475 x 447 mm	schuin	1.025,43
SC582203024	(58220-3024) Jabsco Deluxe Flush DF17A - softclose	24V	pomp / buitenwater	375 x 475 x 447 mm	schuin	1.025,43
SC580203012	(58020-3012) Jabsco Deluxe Flush DF17A - softclose	12V	solenoid / waterdruksysteem	375 x 475 x 447 mm	schuin	1.025,43
SC580203024	(58020-3024) Jabsco Deluxe Flush DF17A - softclose	24V	solenoid / waterdruksysteem	375 x 475 x 447 mm	schuin	1.025,43

### Jabsco Deluxe Flush service onderdelen

	OMSCHRIJVING	PRIJS
SC581002000	Groot onderhoudspakket Deluxe Flush toiletten	138,68
SC581031012	Pomp assemblage 12V voor Deluxe Flush toiletten	504,04
SC581031024	Pomp assemblage 24V voor Deluxe Flush toiletten	528,04
SC580291000	Bedieningspaneel voor Deluxe Flush toiletten	174,69
SC581041000	Toiletbril en deksel	97,49
SC581051000	Scharnierset voor normale toiletbril	18,80
SC581052000	Scharnierset voor Soft Close toiletbril	39,34
SC581091000	Terugslagklep kit	28,39
SC370381012	Solenoid 12V	195,95
SC370381024	Solenoid 24V	175,10
SC313310092	Spoelpomp 12V	150,69
SC313310094	Spoelpomp 24V	156,02
SC290921000	Terugslagklep - Joker Valve	11,06
SC581071000	Inlaat elleboog en pakkingen	23,07



**HANDIG**

### Y-kraan t.b.v. afvalwater

	OMSCHRIJVING	PRIJS
SC454901000	3-weg kraan inlaat 38 mm/uitlaat 38 mm	101,75
SC454880000	Service kit (bevat: O-ring & vierkante richtklepafdichting)	24,15
SC455001000	Bedieningsverlengstuk	13,33
SC454930000	Jabsco Y-klep verdeelkraan hendel kit	13,73



### Jabsco toiletbrillen

	OMSCHRIJVING	PRIJS
SC290971000	Toiletbril en deksel t.b.v. compact toilet (klein)	78,81
SC291271000	Toiletbril en deksel t.b.v. regular toilet	98,14





### Elektrische beluchter

Aan te raden als het toilet beneden de waterlijn is gemonteerd.

OMSCHRIJVING	PRIJS
SC370682000 Jabsco elektrische beluchter 12/24V voor SC290150000	84,00

Kwaliteit uit Grou

Neem contact op met ons team voor advies over installatie



### Beluchters

Voor alle in- en uitlaatleidingen van toiletten beneden de waterlijn.

OMSCHRIJVING	DIAMETER	PRIJS
SC290150000 Beluchter	Ø19 mm	38,53
SC290150020 Beluchter	Ø25 mm	66,80
SC290150010 Beluchter	Ø38 mm	55,20



### Sanitairslang

OMSCHRIJVING	BINNENDIAMETER	BUITENDIAMETER	ROLLENGTE	PRIJS
02009 Sanitairslang met spiraal	20 mm	26.2 mm	30 m	4,98 A
02010 Sanitairslang met spiraal	25 mm	31.4 mm	30 m	7,41 A
02011 Sanitairslang met spiraal	32 mm	39.8 mm	30 m	9,52 A
02012 Sanitairslang met spiraal	38 mm	46.8 mm	30 m	11,73 A



### Sanitairslang geurdicht

OMSCHRIJVING	BINNENDIAMETER	BUITENDIAMETER	ROLLENGTE	PRIJS
02319 Sanitairslang EPDM geurdicht	19 mm	29 mm	40 m	22,51 A
02318 Sanitairslang EPDM geurdicht	16 mm	26 mm	40 m	20,42 A
02325 Sanitairslang EPDM geurdicht	25.4 mm	35 mm	40 m	26,43 A
02338 Sanitairslang EPDM geurdicht	38 mm	48 mm	30 m	33,64 A
02350 Sanitairslang EPDM geurdicht	50 mm	61 mm	20 m	42,87 A



### Sanitairslang zeer flexibel

Zeer flexibel en uitermate geschikt voor grijs water.

OMSCHRIJVING	BINNENDIAMETER	BUITENDIAMETER	ROLLENGTE	PRIJS
023320 Sanitairslang PVC grijs	20 mm	27 mm	25 m	14,17 A
023325 Sanitairslang PVC grijs	25 mm	33 mm	25 m	16,46 A



### Geurfilter

Koolstof geurfilter. Houd minimaal 1 seizoen de luchtjes en geurtjes binnen.

OMSCHRIJVING	AANSLUITING	LENGTE	PRIJS
SC571321302 Geurfilter	16 - 20 mm	200 mm	67,00 A

## Dometic 7000 serie

Het ruimtebesparende toilet is ideaal voor inbouw achteraf. Zijn kleine voetprint past op alle aansluitpunten van de meest gangbare boottoiletten.

Het beste van alles is dat de 360° ORBIT-installatievoorziening betekent dat de voet in elke hoek op de kom kan worden bevestigd om zo muren te vermijden of de plaatsing aan te passen aan verschillende verschillende badkamerindelingen. Een ander pluspunt is het zeer effectieve versnijdersysteem dat uitgerust is met een 10-bladige roestvrijstalen snijblad voor een optimale effectiviteit.

- Volledig vlakke achterrichel onttrekt van bovenaf gezien alle aansluitingen aan het zicht
- Royale afmeting, gelakte houten toiletbril voor comfort zoals thuis
- Esthetisch verantwoorde bril-komcombinatie
- Beter hygiëne voor de gebruiker dankzij extra diepe pot
- 360° draaibare voet
- Geïntegreerde elektrische waterklep
- Fecaliën versnijder en behuizing
- Watertoevoerleiding naar pot en terugslagklep

	OMSCHRIJVING	VOLTAGE	TYPE	SOORT POT	PRIJS
WA9108833970	Dometic Masterflush 7120	12V	spoeling via drinkwatertank	regular	587,39 B
WA9108833972	Dometic Masterflush 7120	24V	spoeling via drinkwatertank	regular	587,39 B
WA9108833973	Dometic Masterflush 7160	12V	spoeling via buitenwater	regular	587,39 B
WA9108833974	Dometic Masterflush 7160	24V	spoeling via buitenwater	regular	587,39 B
WA9108834283	Dometic Masterflush 7220	12V	spoeling via drinkwatertank	laag	587,39 B
WA9108834285	Dometic Masterflush 7260	12V	spoeling via buitenwater	laag	587,39 B



## Dometic 8100 serie

De Dometic MasterFlush 8100-toiletten hebben drie spoelinstellingen om het waterverbruik te beheersen. Omdat spoelingen worden bepaald door hoelang de spoelknop wordt ingedrukt, is het gemiddelde verbruik erg laag, aangezien de versnijder het afval verplaatst met minimaal water. De geëmailleerde houten zitting garandeert gebruikerscomfort.

De toiletten met een geïntegreerde pompen versnipperuitrusting zijn geluidsarm en ideaal voor aansluiting aan een vuilwatertank. Deze kan tot 3.0 meter ver weg of 3.0 meter boven de toiletten staan – de krachtige pomp overwint deze afstand zonder problemen. Een terugslagklep zorgt ervoor dat het vuile water niet terug het toilet in kan lopen.

- Eenvoudig te installeren, alleen het toilet en het bedieningspaneel hoeven te worden gemonteerd
- Opties voor normaal spoelen en droog spoelen zorgen voor efficiënt watergebruik
- Compatibel met een aparte vuilwatertank
- Laag geluidsniveau
- Afvoer in de vloer of in de wand

	OMSCHRIJVING	TYPE	VOLTAGE	ACHTERKANT / TYPE POT	PRIJS
WA304811201	Dometic MasterFlush S8120 DFST	versnijdertoilet	12V	schuin/laag	839,50 B
WA304811601	Dometic MasterFlush S8120 DFST	versnijdertoilet	24V	schuin/laag	839,50 B
WA304815201	Dometic MasterFlush S8140 DFST	versnijdertoilet	12V	schuin/regular	923,53 B
WA304815601	Dometic MasterFlush S8140 DFST	versnijdertoilet	24V	schuin/regular	923,53 B



## Dometic 8500 serie

Versnijdertoilet met soft-close kunststof zitting, Touchpad schakelaar

De Dometic MasterFlush 8540-toiletten zien er elegant uit en zijn eenvoudig te reinigen. Ze hebben een volledig porseleinen, gladde, langwerpige kom met een strakke, moderne look. De standaard hoogte, de langzaam sluitende zitting en het deksel zorgen voor luxueus wooncomfort. De krachtige versnijderpomp garandeert een betrouwbare, grondige spoeling en werkt tegelijkertijd 30% efficiënter dan andere versnijderkoppen.

- 12 of 24 volt keramisch toilet
- Standaard toilet, zoals je thuis gewend bent, met verlengde zitting voor extra comfort
- Gladde binnenpot vereenvoudigt de reiniging
- Stillere, kortere spoelduur dan andere fecaliëversnijdertoiletten
- Krachtige vermalerspoeling

Modern, hoog design. DFT-schakelaar standaard meegeleverd.

	OMSCHRIJVING	TYPE	VOLTAGE	ACHTERKANT / TYPE POT	PRIJS
WA9600006448	Dometic MasterFlush 8540 DFTP	Versnijdertoilet	12V	recht / hoog	1.763,87 B
WA9600006450	Dometic MasterFlush 8540 DFTP	Versnijdertoilet	24V	recht / hoog	1.763,87 B





### Dometic 8600 / 8900 serie

De roestvrijstalen messen van de fecaliënvermaler van toiletten uit de MasterFlush 8900 & 8600-serie vermalen uitwerpselen snel en efficiënt tot een vloeibare suspensie.

De kwalitatief hoogwaardige keramische potten zijn gemakkelijk te reinigen, terwijl ook de stille werking en het lage energieverbruik belangrijke pluspunten zijn. Compacte ontwerpen met een schuine of vlakke achterkant helpen ruimte te besparen, voorzien van een krachtige spoeling.

- Beschikt over een waterbesparende functie
- Elegant verlaagd design past in elke badkamer
- Ergonomisch gevormde toiletbril sluit zacht om lawaai en schade te voorkomen
- Dometic-spoeltouchpad standaard
- Dometic-spoelschakelaarpaneel passend op Vimar-/Gewissframes (optioneel)

	OMSCHRIJVING	TYPE	VOLTAGE	ACHTERKANT / TYPE POT	PRIJS
<b>WA9600017485</b>	Dometic MasterFlush S8620 DFTP	Versnijdertoilet	12V	recht / laag	<b>1.259,66</b> B
<b>WA9600017486</b>	Dometic MasterFlush S8620 DFTP	Versnijdertoilet	24V	recht / laag	<b>1.259,66</b> B
<b>WA9600019767</b>	Dometic MasterFlush S8640 DFTP	Versnijdertoilet	12V	recht / standaard	<b>1.343,70</b> B
<b>WA9600019769</b>	Dometic MasterFlush S8640 DFTP	Versnijdertoilet	24V	recht / standaard	<b>1.343,70</b> B
<b>WA9600016133</b>	Dometic MasterFlush S8920 DFTP	Versnijdertoilet	12V	schuin / laag	<b>1.091,60</b> B
<b>WA9600016134</b>	Dometic MasterFlush S8920 DFTP	Versnijdertoilet	24V	schuin / laag	<b>1.091,60</b> B
<b>WA9600015504</b>	Dometic MasterFlush S8940 DFTP	Versnijdertoilet	12V	schuin / standaard	<b>1.175,63</b> B
<b>WA9600015506</b>	Dometic MasterFlush S8940 DFTP	Versnijdertoilet	24V	schuin / standaard	<b>1.175,63</b> B



### Dometic DVF geurfilter

Speciaal ontwikkeld filtermateriaal verwijdert geuren door absorptie van gassen die zwaarder zijn dan lucht. Geurverwijdering in vuilwatertank zonder toilet chemicaliën, eenvoudig verwisselen van de filtercartridge zonder de filtervloeistof aan te raken.

	OMSCHRIJVING	AANSLUITING	INCLUSIEF	PRIJS
<b>WA9108849515</b>	Dometic geurfilter	38 mm	adapters voor 16 & 19 mm	<b>109,24</b> B

### Dometic vuilwatertanken DHT serie

**De DHT-serie is standaard voorzien van in- en uitlaataansluitingen, een ontluchtingsaansluiting, een inspectievenster en een overdruk-klep. Dometic is al lange tijd een toonaangevende leverancier van vuilwatertanks met talloze succesvolle oplossingen en projecten voor montage achteraf.**

Leveringsomvang: vuilwatertank, 2 aansluitingen (Ø 38 mm), 1 inlaataansluiting, 1 ventilatie-opening (Ø 16 mm), vacuüm reduceerventiel, kijkopening met klep, bedieningshandleiding, reserve onderdelen (inlaat aansluiting, afdichting, sluitstoppen, smeermiddel voor slangen).

Afmetingen zijn inclusief de hoogte van de tankaansluitingen.

	OMSCHRIJVING	VOLUME	AFM. (BXHDX)	GEWICHT	PRIJS
<b>WA322601101</b>	Dometic DHT42L	42 liter	460 x 347 x 350 mm	5.4 kg	<b>452,94</b> B
<b>WA322601601</b>	Dometic DHT61L	61 liter	660 x 348 x 350 mm	7.7 kg	<b>520,17</b> B
<b>WA322602301</b>	Dometic DHT88L	88 liter	800 x 388 x 400 mm	10.2 kg	<b>545,38</b> B
<b>WA322602901</b>	Dometic DHT110L	110 liter	1200 x 348 x 350 mm	14.0 kg	<b>604,20</b> B
<b>WA322603601</b>	Dometic DHT137L	137 liter	1200 x 388 x 400 mm	14.5 kg	<b>671,43</b> B



### Dometic vuilwaterpomp TW-serie

De pompen van Dometic uit de TW-serie bieden ongeëvenaarde kwaliteit en prestaties voor een optimale tanklediging. In tegenstelling tot fecaliënvermalers met schoepenwielen kan de TW balgpomp drooglopen zonder kans op schade. Hij verbruikt slechts 6 ampère bij 12 volt DC.

- Produceert 300 gph/1136 lph debiet
- Droogloopbeveiliging (voorkomt vastlopen elektromotor)
- Zelfaanzuigend tot 3,3 m waterdruk
- Te integreren met Dometic DTD-regelsystemen (Dometic Tank Discharge)
- Stroomverbruik slechts 6 ampère bij 12 volt DC
- Stroomverbruik slechts 3 ampère bij 24 volt DC

	OMSCHRIJVING	VOLTAGE	AFM. (BXHDX)	STROOMOPNAME	VEREISTE AFZEKERING	PRIJS
<b>WA317401200</b>	Dometic DTW12	12V	349 x 197 x 171 mm	6A	10A	<b>369,75</b> B
<b>WA9107100007</b>	Dometic DTW24	24V	349 x 197 x 171 mm	3A	5A	<b>369,75</b> B





### Dometic vulstandindicator DTM01C

Het basismodel DTM01C waarschuwt u met een rode LED als de tank bijna vol is. Is eenvoudig te installeren. Eenvoudig de klep van de kijkopening in uw vuilwatertank verwijderen en vervangen door de vlotterunit van uw vulstandindicatie.

- Bewezen, bijzonder betrouwbare technologie, gebruikt door leidende botenbouwers
- Vulstandindicatie in één oogopslag
- Veilig in gebruik: geen afleesfouten, geen vergissingen, geen elektrische componenten met watercontact
- Vereiste afzekering 0,5 A scheidingschakelaar/zekering

#### Technische gegevens:

- Kleur frame en bedieningspaneel: zwart
- Kleur klep: wit
- Afmeting (hxbxd): 83x51x10mm
- Voltage: 12/24V

**LET OP** Bij gebruik van een niet-Dometic vuilwatertank is een flens noodzakelijk.

	OMSCHRIJVING	VOLTAGE	PRIJS
WA313002312	Dometic DTM01C	12/24V	142,02 B

### Dometic vuilwatertankmonitor DTM04

Het comfortmodel DTM04 biedt met het vierkleurige LED-display een gedetailleerde indicatie: leeg, bijna leeg, half vol of vol. Is eenvoudig te installeren. Eenvoudig de klep van de kijkopening in uw vuilwatertank verwijderen en vervangen door de vlotterunit van uw vulstandindicatie.

- Bewezen, bijzonder betrouwbare technologie, gebruikt door leidende botenbouwers
- Vulstandindicatie in één oogopslag
- Veilig in gebruik: geen afleesfouten, geen vergissingen, geen elektrische componenten met watercontact
- De DTM04 is standaard voorbereid voor de aansluiting van een optioneel relais voor het uitschakelen van het toilet bij volle tank
- Vereiste afzekering 0,5 A scheidingschakelaar/zekering

#### Technische gegevens:

- Kleur frame en bedieningspaneel: zwart
- Kleur klep: wit
- Afmeting (hxbxd): 83x 83x10mm
- Voltage: 12/24V

**Bij gebruik van een niet-Dometic vuilwatertank is een flens noodzakelijk.**

	OMSCHRIJVING	VOLTAGE	PRIJS
WA313604001	Dometic DTM04 met ventilatie	12/24V	506,06 B
WA313604002	Dometic DTM04 zonder ventilatie	12/24V	475,63 B
WA385311579	Dometic relais	12V	27,73 B
WA385311580	Dometic relais	24V	27,73 B
WA307230272	Flens (benodigd bij een niet Dometic tank)		50,38 B

### Dometic VacuFlush 4000 serie

De VacuFlush 4000-serie tilt waterbesparend spoelen en volledig keramische luxe naar een hoger niveau. Kies tussen twee spoelmodi om water te besparen zonder in te boeten aan de krachtige reinigingscapaciteit van het VacuFlush maritieme toiletsysteem.

- Efficiënt waterverbruik in twee modi: "Normaal" spoelen bij 1,02 liter of "Low" spoelbeurt bij 0,3 liter
- Ruimtebesparend design
- Krachtige vacuÛspoeling
- Softclose zitting
- Verlaagd

	OMSCHRIJVING	MODEL	INCL. VACUÛMPOMP	STROOMOPNAME (12V/24V)	ZEKERING (12V/24V)	PRIJS
WA317148061	VacuFlush 4806 - 12V	laag	nee	6A/-	10A/-	1.344,54 B
WA317248061	VacuFlush 4806 - 24V	laag	nee	-/3A	-/5A	1.344,54 B





### Dometic VacuFlush 5000 serie

De VacuFlush toiletten uit de 5000-serie passen daar waar niets anders past en worden geplaatst in de meest verschillende badkamers. Bovendien is montage op een verhoging mogelijk. Door de kleine afmetingen (max. 467 mm van de voorkant tot de achterkant) is deze serie de eerste keuze bij gebrek aan ruimte. Het zitvlak en het formaat van de pot bieden hetzelfde comfort als een normaal toilet. De progressieve VacuFlush techniek reduceert het waterverbruik tot slechts 0,47 liter per spoelbeurt. Dat is drie tot vier keer minder dan bij handmatige of andere elektrische toiletten.

- Gereduceerde afmetingen, past in iedere badkamer
- Zeer laag waterverbruik – slechts 0,47 liter per spoelbeurt
- Grote toiletbril voor comfort zoals thuis
- Verkrijgbaar in standaarduitvoering of als laag model
- Afvoer naar keuze, door de bodem of door de wand
- Compatibel met 12 V/24V vacuümgenerator
- Materiaal zitting: hout, materiaal pot: keramiek
- Aansluiting op Vacuflush vacuümgenerator of vuilwatertanksysteem (niet inbegrepen!)

	OMSCHRIJVING	MODEL	INCL. VACUÛMPOMP	STROOMOPNAME (12V/24V)	ZEKERING (12V/24V)	PRIJS
<b>WA317500601</b>	VacuFlush 5006	laag	nee	6A/3A	10A/5A	<b>712,61 B</b>
<b>WA317500901</b>	VacuFlush 5009	standaard	nee	6A/3A	10A/5A	<b>712,61 B</b>



### Dometic VGLP vacuümgenerator

Waar de ruimte beperkt is, is de onopvallende, krachtige Dometic VG3 de perfecte vacuüm generatoroplossing. De fluisterstille vacuümpomp en stevige polyethyleen vacuümkamer worden geleverd als één unit, maar kunnen ook afzonderlijk worden geïnstalleerd voor unieke toepassingen.

- 12 volt DC of 24 volt DC
- Superstil: op afstand geïnstalleerd buiten de hoofdruimte
- Aanpasbare componenten laten diverse lay-outs toe
- Voorgemonteerde en bedrade vacuümpomp en vacuümtank

	OMSCHRIJVING	VOLTAGE	AMPERAGE	ZEKERING	SLANGAANSLUITING	PRIJS
<b>WA317770012</b>	Dometic vacuümgenerator VGLP	12V	6A	10A	38 mm	<b>1.424,37 B</b>
<b>WA317770024</b>	Dometic vacuümgenerator VGLP	24V	3A	5A	38 mm	<b>1.424,37 B</b>



**DOMETIC**  
*Topkwaliteit, robuust, voor en door kenners*



### Dometic vacuümgenerator VG4

Combinatie van vacuümtank en vacuümpomp S-serie. De componenten passen zich aan verschillende installatie indelingen aan. Verbeterde stroomeigenschappen door grote openingen met een inwendige diameter van 51 mm. Precieze toleranties van de spuitgegoten tank voor optimale efficiëntie en betrouwbaarheid. Vooraf gemonteerd en met draden verbonden.

	OMSCHRIJVING	VOLTAGE	AMPERAGE	ZEKERING	SLANGAANSLUITING	PRIJS
<b>WA317780012</b>	Vacuümgenerator VG4	12V	6A	10A	38 mm	<b>1.424,37 B</b>
<b>WA317780024</b>	Vacuümgenerator VG4	24V	3A	5A	38 mm	<b>1.424,37 B</b>



### Dometic vacuümpomp S12/S24

Robuuste, betrouwbare vacuümpomp. Kan ook voor langere tijd droog lopen. Geen dynamische afdichtingen of schoepenwielen die oververhit kunnen raken.

	OMSCHRIJVING	VOLTAGE	AMPERAGE	ZEKERING	SLANGAANSLUITING	PRIJS
<b>WA317201200</b>	Dometic Vacuümpomp S12	12V	6A	10A	38 mm	<b>525,21 B</b>
<b>WA317202400</b>	Dometic Vacuümpomp S24	24	3A	5A	38 mm	<b>525,21 B</b>



### Dometic vacuümtank VT

Slaat het vacuüm op voor het afzuigen van VacuFlush toiletten. Geïntegreerde drukschakelaar voor in- en uitschakelen, bijzonder stabiel drukvat, onderhoudsvriendelijk, eenvoudig horizontaal of verticaal te installeren.

	OMSCHRIJVING	AFMETING (BXHXD)	MATERIAAL	PRIJS
<b>WA317729100</b>	Dometic Vacuümtank VT	622 x 292 x 241 mm	PVC	<b>615,97 B</b>



## Dometic toilet service parts

	OMSCHRIJVING	PRIJS
WA600348702	Lipventiel 2" zwart Sealand (2 stuks)	38,29 B
WA86000385310076	Lipventiel 1 1/2" zwart (2 stuks)	58,00 B
WA385230980	Ventilator compleet	178,00 B
WA385311238	O-ring (kit) replacement VG4	39,00 B
WA385311216	Vacuumschakelaar compleet VG4 pomp	196,50 B
WA86000385310151	Set afdichtringen VG4	77,46 B
WA385310969	Toilet halve bol + asje (VG4)	119,80 B

## Dometic 970-serie

Klein maar fijn: de draagbare toiletten van de 970-serie brengen huiselijk comfort aan boord. In een kleine ruimte zijn veel nuttige functies ondergebracht die ervoor zorgdragen dat u zich ook op reis thuis voelt.

- Grote spoelwatertank van 8,7 liter, voldoende voor 27 spoelingen
- Vulstandindicatie

	OMSCHRIJVING	CAP. SPOELWATERTANK	CAP. VUILWATERTANK	MATERIAAL	DIM. MM (WXHXD)	PRIJS
WA9108557679	Dometic 972	8.7 liter	9.8 liter	ABS	333 x 317 x 387	155,46 B
WA9108557681	Dometic 976	8.7 liter	18.9 liter	ABS	333 x 387 x 387	167,23 B



## RM onderdelen toiletten

	OMSCHRIJVING	PRIJS
TE303171	Rm 69 reparatieset	40,91 F

## Brandstoftanks - zwart

	OMSCHRIJVING	AFM. MM (LXBXH)	INHOUD	PRIJS
TE558115	Brandstoftank kunststof	650 x 350 x 220	38 liter	107,00 F
TE558015	Brandstoftank kunststof	500 x 350 x 300	40 liter	109,00 F
TE558116	Brandstoftank kunststof	850 x 350 x 220	49 liter	125,00 F
TE558016	Brandstoftank kunststof	650 x 350 x 300	51 liter	125,00 F
TE558017	Brandstoftank kunststof	800 x 350 x 300	69 liter	135,00 F
TE558117	Brandstoftank kunststof	1100 x 350 x 220	73 liter	157,00 F
TE554913	Aansluitset 50 mm haaks			23,65 F
TE554911	Aansluitset 50 mm recht			16,00 F



## Mobiële brandstoftank

Elektrische Mobiële brandstoftank 53 liter is geschikt voor diesel en benzine met een capaciteit van ongeveer 53 liter. Wordt geleverd inclusief 3 meter slang en een kunststof spuitpistool. Deze mobiele brandstof tank is voorzien van een elektrische pomp met aan en uit knop, de pomp wordt aangedreven door een accu welke opgeladen kan worden met de bijgeleverde adapter. Zorg ervoor dat tijdens het vullen de tank altijd horizontaal geplaatst is. Dankzij de wielen is deze gemakkelijk te verplaatsen.

- Gebruik voor diesel en benzine
- Voltage pomp: 12V
- Verbruik: 70W
- Capaciteit pomp: 6 liter per minuut
- Aanzuighoogte: max. 1 m

	OMSCHRIJVING	AFMETING	PRIJS
CNH-MBT65	Mobiële brandstoftank 53 liter elektrisch	406 x 600 x 863 mm	290,00 B



### Brandstoftanks - rood

Inclusief systeem bovenop bestaande uit dop, ontluchting- en aanzuigbuis. Voorbereid voor brandstofniveaumeter met een vijf-gaats flens.

#### Bovenzijde flens

- tankgever voor oa. CN Instruments, Wema, VDO hevelserie

#### Onderzijde flens

- vullen – 1½" buitendraad

#### Linkerzijde flens

- boven 16 mm. tule met buitendraad – huis is 3/8" draad inwendig
- onder ca. ø 11 mm. tule met buitendraad – huis is – ¼" draad inwendig

#### Rechterzijde flens

- voorgetapt blindgat ¼" binnendraad

De volgende tanks hebben deze aansluitingen in het midden van de tank:

**EU52.033.02**

**EU52.033.03**

**EU52.033.05**

**EU52.033.06**



Het meest  
complete  
assortiment

Kwaliteit  
uit Grou

	OMSCHRIJVING	LENGTE (CM)	BREEDTE (CM)	HOOGTE (CM)	INHOUD	PRIJS
<b>EU52.033.01</b>	Brandstoftank	35	50	30 + 3	42 liter	<b>122,89 A</b>
<b>EU52.033.02</b>	Brandstoftank	35	65	30 + 3	55 liter	<b>145,55 A</b>
<b>EU52.033.03</b>	Brandstoftank	35	80	30 + 3	70 liter	<b>161,56 A</b>
<b>EU52.033.04</b>	Brandstoftank	35	50	23 + 3	33 liter	<b>122,89 A</b>
<b>EU52.033.05</b>	Brandstoftank	35	65	23 + 3	43 liter	<b>145,55 A</b>
<b>EU52.033.06</b>	Brandstoftank	35	80	23 + 3	53 liter	<b>161,56 A</b>
<b>EU52.033.07</b>	Brandstoftank	30	66	41 + 3	62 liter	<b>252,43 A</b>
<b>EU52.033.08</b>	Brandstoftank	30	91	41 + 3	91 liter	<b>272,29 A</b>
<b>EU52.033.09</b>	Brandstoftank	41	66	30 + 3	62 liter	<b>252,43 A</b>
<b>EU52.033.10</b>	Brandstoftank	41	91	30 + 3	91 liter	<b>272,29 A</b>
<b>EU52.033.21</b>	Brandstoftank	40	80	28 + 3	70 liter	<b>179,09 A</b>
<b>EU52.033.22</b>	Brandstoftank	40	95	28 + 5	84 liter	<b>192,83 A</b>
<b>EU52.033.23</b>	Brandstoftank	40	110	28 + 3	96 liter	<b>206,47 A</b>
<b>EU52.033.24</b>	Brandstoftank	40	80	40 + 3	102 liter	<b>231,54 A</b>
<b>EU52.033.25</b>	Brandstoftank	40	95	40 + 3	120 liter	<b>245,26 A</b>
<b>EU52.033.26</b>	Brandstoftank	40	110	40 + 3	140 liter	<b>261,77 A</b>
<b>EU52.038.04</b>	Bevestigingsset voor brandstoftank					<b>28,07 A</b>
<b>EU52.036.00</b>	Universele vulset					<b>16,42 A</b>

*In alle kleuren leverbaar,  
zolang het maar rood is*



Volg ons op de socials en blijf zo op de hoogte van het laatste nieuws, producten en actuele prijzen





## Drinkwatertanks

Kunststof drinkwatertanks, wit.

	OMSCHRIJVING	AFM. MM (LXBXH)	INHOUD	PRIJS
TE568015	Watertank kunststof	500 x 350 x 300	45 liter	91,00 F
TE568115	Watertank kunststof	650 x 350 x 220	45 liter	95,00 F
TE568016	Watertank kunststof	650 x 350 x 300	56 liter	111,00 F
TE568116	Watertank kunststof	850 x 350 x 220	60 liter	124,00 F
TE568017	Watertank kunststof	800 x 350 x 300	70 liter	130,00 F
TE568117	Watertank kunststof	1100 x 350 x 220	80 liter	162,00 F
TE554912	Aansluitset 38 mm recht			13,25 F
TE554914	Aansluitset 38 mm haaks			19,00 F



*Wat Wim kan kan,  
kan Jerry ook*

## Jerrycan Kunststof

	OMSCHRIJVING	INHOUD	PRIJS
EU18.350.10	Jerrycan brandstof	10 liter	10,11 A
EU18.350.22	Jerrycan brandstof	20 liter	15,95 A



## LDPE vloeistof tank type CHO

### Robuuste tanks

- Geschikt voor: drinkwater en levensmiddelen
- Voordelen: licht in gewicht, eenvoudig te installeren
- Kleur: blauw

	OMSCHRIJVING	INHOUD	AFMETING	MANGAT	AANSLUITING	PRIJS
B0020221	Vloeistoftank type CHO horizontaal	500 liter	Ø700 x 1530 mm	Ø300 mm	1"	533,79 A
B0020222	Vloeistoftank type CHO horizontaal	750 liter	Ø750 x 1630 mm	Ø300 mm	1¼"	578,58 A
B0020223	Vloeistoftank type CHO horizontaal	1000 liter	Ø875 x 1750 mm	Ø300 mm	1¼"	676,05 A
B0020224	Vloeistoftank type CHO horizontaal	1500 liter	Ø1120 x 1630 mm	Ø400 mm	1½"	926,67 A

## LDPE vloeistof tank type CP

	OMSCHRIJVING	INHOUD	AFM. (LXBXH)	MANGAT	AANSLUITING	PRIJS
B0020235	Vloeistoftank type CP	500 liter	825 x 640 x 1060	Ø300 mm	1"	692,64 A
B0020237	Vloeistoftank type CP	1000 liter	1290 x 670 x 1310	Ø300 mm	1"	904,23 A



Bezoek onze webshop en maak kennis met Hannah, die alles uitlegt over ons bestelsysteem, transport en meer!



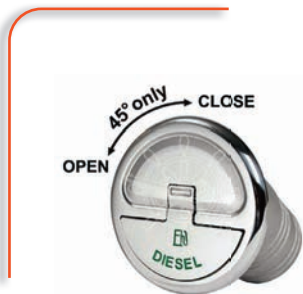

### Tankdoppen Quick Lock RVS316

Vervaardigd uit RVS316. Te openen of sluiten met slechts een draai van 45°. Leverbaar in een rechte en een schuine (30°) versie.

	OMSCHRIJVING	OPSCHRIFT	AANSLUITING	MATERIAAL	UITVOERING	PRIJS
EU20.366.01	Quick Lock dekdop	fuel	Ø50 mm	RVS 316	recht	101,95 A
EU20.366.02	Quick Lock dekdop	water	Ø38 mm	RVS 316	recht	96,76 A
EU20.366.22	Quick Lock dekdop met sleutel	water	Ø38 mm	RVS 316	recht	102,49 A
EU20.366.12	Quick Lock dekdop	water	Ø38 mm	RVS 316	schuin	97,30 A
EU20.366.32	Quick Lock dekdop met sleutel	water	Ø38 mm	RVS 316	schuin	103,10 A
EU20.366.04	Quick Lock dekdop	fuel	Ø38 mm	RVS 316	recht	96,76 A
EU20.366.24	Quick Lock dekdop met sleutel	fuel	Ø38 mm	RVS 316	recht	102,49 A
EU20.366.14	Quick Lock dekdop	fuel	Ø38 mm	RVS 316	schuin	97,30 A
EU20.366.34	Quick Lock dekdop met sleutel	fuel	Ø38 mm	RVS 316	schuin	103,10 A
EU20.366.03	Quick Lock dekdop	diesel	Ø50 mm	RVS 316	recht	101,95 A
EU20.366.23	Quick Lock dekdop met sleutel	diesel	Ø50 mm	RVS 316	recht	107,57 A
EU20.366.13	Quick Lock dekdop	diesel	Ø50 mm	RVS 316	schuin	108,17 A
EU20.366.33	Quick Lock dekdop met sleutel	diesel	Ø50 mm	RVS 316	schuin	113,66 A
EU20.366.05	Quick Lock dekdop	waste	Ø38 mm	RVS 316	recht	96,76 A
EU20.366.15	Quick Lock dekdop	waste	Ø38 mm	RVS 316	schuin	97,30 A
EU20.366.09	Quick Lock dekdop - ISO8099	waste	Ø38 mm	RVS 316	recht	94,76 A
	OMSCHRIJVING	VOOR ARTIKELNUMMER				PRIJS
EU20.866.90	Slangconnector - ISO8840	EU20.366.09				32,41 A
EU20.366.98	Sleutel t.b.v. afsluitbare dekdop Oscula					8,09 A

**COMBINOORD.NL**  
*Online kijk je uit je doppen bij ons*



### Tankdoppen Messing

	OMSCHRIJVING	MAAT	PRIJS
K119000	Dekdop messing	1"	142,00 A
K119200	Dekdop messing	1 1/2"	156,00 A
K119300	Dekdop messing	2"	165,00 A
K119400	Dekdop messing	2 1/2"	255,00 A
K119500	Dekdop messing	3"	310,00 A
K119600	Dekdop messing	4"	370,00 A



### Tankdoppen aluminium

Dekdoppen van aluminium met rode, blauwe of zwarte kunststof dop.

	OMSCHRIJVING	MATERIAAL	OPSCHRIFT	AANSLUITING	PRIJS
TE304124	Roca dekvuldop	aluminium	water	Ø38 mm	46,24
TE304125	Roca dekvuldop	aluminium	fuel	Ø38 mm	46,24
TE304127	Roca dekvuldop	aluminium	fuel	Ø50 mm	46,24
TE304121	Roca dekvuldop	aluminium	waste	Ø38 mm	44,59
TE304128	Reserve dop - blauw				17,31
TE304129	Reserve dop - rood				17,31

## Tankdoppen Guidi

Zwaar uitgevoerde tankdoppen. Uitvoering: messing of verchroomd messing.

	OMSCHRIJVING	OPSCHRIFT	AANSLUITING	MATERIAAL	PRIJS
GU1172167	Dekdop	water	Ø38 mm	messing verchroomd	51,47 A
GU1172172	Dekdop	water	Ø50 mm	messing verchroomd	56,46 A
GU1177167	Dekdop	diesel	Ø38 mm	messing verchroomd	51,47 A
GU1177172	Dekdop	diesel	Ø50 mm	messing verchroomd	56,46 A
GU1182008	Dekdop	vuilwater	Ø38/50 mm	messing verchroomd	78,72 A
GUM001	Dekdop	water	Ø38 mm	messing	44,00 A
GUM004	Dekdop	water	Ø50 mm	messing	47,30 A
GUM002	Dekdop	diesel	Ø38 mm	messing	44,00 A
GUM003	Dekdop	diesel	Ø50 mm	messing	47,30 A
GUCH1182	Sleutel dekdop Guidi 6-kantig blauw				8,82 I
GUKIT1170SC	Dop voor dekdop met o-ring (schoefdraad 1 1/2")				23,94 A
GUKIT1182TC	Guidi dop vuilwaterdekdop verchroomd 1 1/2"				19,10 A



## Tankdopsleutel universeel

	OMSCHRIJVING	PRIJS
EU20.169.90	Dekdopsleutel universeel	7,94 A



## Tankontluchters opbouw type 1

	OMSCHRIJVING	SLANGMAAT	OPBOUW/INBOUW	UITVOERING	MATERIAAL	PRIJS
EU17.119.01	Tankontluchter	1/2" bsp	opbouw	recht	RVS 316	21,64 A
EU17.119.02	Tankontluchter	3/4" bsp	opbouw	recht	RVS 316	25,19 A
EU17.119.03	Tankontluchter	1" bsp	opbouw	recht	RVS 316	35,42 A
EU17.119.04	Tankontluchter	1 1/4" bsp	opbouw	recht	RVS 316	45,08 A
EU17.119.05	Tankontluchter	1 1/2" bsp	opbouw	recht	RVS 316	54,86 A



## Tankontluchters opbouw type 2

	OMSCHRIJVING	UITVOERING	MATERIAAL	AANSLUITING	PRIJS
EU20.287.80	Tankontluchter	recht	RVS	16 mm	20,98 A
EU20.287.91	Tankontluchter	haaks	RVS	16mm	19,07 A
EU20.287.82	Tankontluchter	recht	RVS	19 mm	23,89 A
EU20.287.81	Tankontluchter	recht	RVS	25 mm	30,93 A
EU20.288.01	Tankontluchter	haaks	RVS	16 mm	24,82 A
EU20.289.01	Tankontluchter	haaks	RVS	19 mm	31,85 A



Extra informatie? Bezoek ook:  
[www.marinespecialist.nl](http://www.marinespecialist.nl)

Dé website met alles van Jabsco en Rule

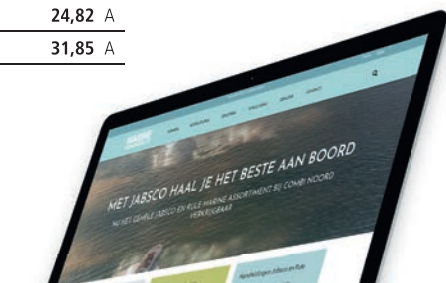



### Tankontluchters inbouw

Noodzakelijk afvoeren om tank te kunnen ont- en beluchten. In diverse uitvoeringen leverbaar. Voldoen aan de CE standaard.

Uitvoering: (ontluchtingsopening wordt altijd aan de onderzijde geplaatst)

- Omhoog: slang wordt gemonteerd aan bovenzijde
- Omlaag: slang wordt gemonteerd aan onderzijde

	OMSCHRIJVING	SLANGMAAT	OPBOUW/INBOUW	UITVOERING	MATERIAAL	PRIJS
<b>EU20.285.01</b>	Tankontluchter	Ø16 mm	inbouw	omlaag 90°	messing verchroomd	<b>24,16 A</b>
<b>EU20.285.02</b>	Tankontluchter	Ø16 mm	inbouw	omhoog 90°	messing verchroomd	<b>24,16 A</b>
<b>EU20.284.01</b>	Tankontluchter	Ø16 mm	inbouw	recht	messing verchroomd	<b>17,35 A</b>
<b>EU20.285.03</b>	Tankontluchter	Ø20 mm	inbouw	omlaag 90°	messing verchroomd	<b>33,06 A</b>
<b>EU20.285.04</b>	Tankontluchter	Ø20 mm	inbouw	omhoog 90°	messing verchroomd	<b>33,06 A</b>
<b>EU20.286.01</b>	Tankontluchter	Ø20 mm	inbouw	recht	messing verchroomd	<b>24,16 A</b>



### Tankontluchters inbouw - haaks

Noodzakelijk afvoeren om tank te kunnen ont- en beluchten. In diverse uitvoeringen leverbaar. Voldoen aan de CE standaard.

Uitvoering: (ontluchtingsopening wordt altijd aan de onderzijde geplaatst)

- Omhoog: slang wordt gemonteerd aan bovenzijde
- Omlaag: slang wordt gemonteerd aan onderzijde

	OMSCHRIJVING	UITVOERING	MATERIAAL	AANSLUITING	PRIJS
<b>EU20.267.60</b>	Tankontluchter	haaks vlak met schroefverbinding	RVS	Ø16 mm	<b>19,11 A</b>
<b>EU20.267.61</b>	Tankontluchter	haaks vlak met klemverbinding	RVS	Ø16 mm	<b>24,47 A</b>
<b>EU20.267.69</b>	Tankontluchter	haaks vlak met schroefverbinding	RVS	Ø19 mm	<b>25,28 A</b>



### Kunststof tankontluchter met RVS kop

	OMSCHRIJVING	UITVOERING	MATERIAAL	AANSLUITING	PRIJS
<b>EU17.122.00</b>	Tankontluchter	recht met klemverbinding	kunststof met RVS kop	Ø26 mm	<b>25,76 A</b>
<b>EU17.122.90</b>	Tankontluchter	haaks met klemverbinding	kunststof met RVS kop	Ø26 mm	<b>26,47 A</b>

## Het revolutionaire tank meetsysteem van Gobius

### Gobius 4

Het revolutionaire tank meetsysteem van Gobius.

De sensoren worden bevestigd aan de buitenkant van de tank en komen daarom niet meer direct in aanraking met de vloeistof

- Hierdoor dus ook geen lekkage of stankoverlast
- Zeer snel en eenvoudig te installeren
- Geen onbetrouwbare informatie meer door vervuiling van bijv. toiletpapier
- Toe te passen op tanken van: kunststof tot 10 mm
- Staal tot 2 mm
- RVS tot 2 mm
- Aluminium tot 4mm
- Polyester tot 5 mm
- Meet alle soorten vloeistof
- Extreem laag stroomverbruik (minder dan 10 mAmp) Unit met per periode

Nu ook leverbaar, analoge meting. Gobius heeft nu de mogelijkheid om de gehele tankinhoud weer te geven door middel van de instrumenten die standaard op de markt te verkrijgen zijn. Door op de tank 3 sensoren te plaatsen is de gehele tank uit te lezen van 0-100%. Maximale tankhoogte 600mm.

	OMSCHRIJVING	MEETSISTEEM VOOR	VOLTAGE	PRIJS
<b>SCG970442</b>	Gobius 4	vuilwatertank	12/24V	<b>335,00 A</b>
<b>SCG970497</b>	Gobius 4	drinkwater/dieseltank	12/24V	<b>350,00 A</b>
<b>SCG970526</b>	Gobius	drinkwater/dieseltank (analoge meting)	12/24V	<b>339,00 A</b>
<b>SCG990001</b>	Gobius verlengkabel 10 meter			<b>30,00 A</b>





## Gobius Pro

Bij de Gobius Pro is het meetproces samen met Bluetooth-communicatie ingebouwd in elke sensor. Hierdoor zijn de besturingseenheid, de bekabeling en het display niet langer nodig en is het aantal sensoren niet langer beperkt tot drie sensoren.

### Eigenschappen:

- Intelligente sensor voor alle doeleinden
- Voer alle instellingen uit met uw telefoon
- Bluetooth-communicatie
- Ondersteuning van iPhone en Android
- Gebruik 1 tot 9 sensoren op één tank
- Geef de sensoren een naam
- Gebruik één sensor als overloopalarm (afval) of als een laag waarschuwingalarm voor water en brandstoftanks
- Keuze kalibratie met volle of lege tank

	OMSCHRIJVING	MEETSISTEEM VOOR	VOLTAGE	PRIJS
SCG970480-4	Gobius Pro met vier sensoren	drinkwater-, diesel- en vuilwatertank	12/24V	380,00 A



## CN Ultrasense

De CN Ultrasense kan gebruikt worden voor brandstof (diesel of benzine), drinkwater, afval(grijs) water en vuilwatertanks. Dit artikel past dus op alle tanks. De CN Ultrasense kan met verschillende uitgangen geprogrammeerd worden: 240-33 Ohm, 10-180 Ohm en 0-5 Volt.

De CN Ultrasense heeft een maximale hoogte van nog geen 20 millimeter en beschikt over de standaard SAE 5-gats montage, zodat deze met name genoeg alle andere merken tankzenders uitwisselbaar is. De CN Ultrasense kan voor de afmetingen van de tank via een computer geprogrammeerd worden, software hiervoor is beschikbaar.

Met de instelling 240-33 Ohm of 10-180 Ohm kan de CN Ultrasense aangesloten worden op bijvoorbeeld de merken: Teleflex, Uflex, Faria, VDO en menig ander bekend merk. Wanneer de CN Ultrasense aangesloten wordt op een niet instelbare meter zal deze gekalibreerd moeten worden.

Standaard staat CN Ultrasense ingesteld op een tankdiepte van 0-2000 mm diepte.

### Specificaties:

- Werkspanning: 12 Volt
- Stroomverbruik: 25 mA met 5 Volt instrument uitgang
- Werking: Akoestische geluidsmetingen
- Tank diepte: 0 tot 2000 mm
- Nauwkeurigheid: bereik 200 - 2000 mm, 3 mm nauwkeurig
- Programmeerbaar: 240-33 Ohm, 10-180 Ohm, 10-300 Ohm, 0-5 Volt
- Montage: SAE 5 boutgat patroon, gatmaat 33 mm, incl. montage materiaal, uitsluitend top montage
- Omgevingstemperatuur: 4 tot 65°C
- Chemisch bestand: benzine, diesel, water, toilet chemicaliën
- Materiaal tank: metaal en kunststof met niet-lineaire inhoud, grijs en zwart water, benzine en diesel

De CN Ultrasense kan door ons worden ingesteld (dan graag maten van de tank doorgeven) en is compatible met de BEP software.

	OMSCHRIJVING	PRIJS
CNM70	CN Ultrasense tankzender	140,00 A
CNM71	CN Programming Kit levelsensor	37,00 A



# Eigen merk!



## Condor vlotterschakelaar

Vlotterschakelaar voor universeel gebruik. Vlotter drijft los in de tank aan de draad. Door het "ondertrekken" van de vlotter wordt het contact ingeschakeld. Door het verwisselen van één draad kan met deze vlotterschakelaar ook andersom geschakeld worden, bijvoorbeeld voor het volpompen van een bak.

- Compleet met: verbindingstekker met randaarde
- Type: microswitch met kogel
- Niveau: instelbaar van minimaal 15 cm tot ca. 100 cm
- Geschikt voor: alle pompen op 220V tot maximaal 10A
- Temperatuur: maximaal 60°C

	OMSCHRIJVING	PRIJS
HO8981103	Condor vlotterschakelaar PSN met 3 meter kabel	95,86 A





## Slangtules buitendraad

	MAAT	PRIJS
03001	1/8" x 6 mm	1,11 A
03002	1/8" x 8 mm	0,54 A
03003	1/8" x 10 mm	2,88 A
03004	1/4" x 6 mm	0,93 A
03005	1/4" x 8 mm	1,23 A
03006	1/4" x 10 mm	0,78 A
03007	1/4" x 13 mm	1,02 A
03009	1/4" x 16 mm	2,90 A
03010	3/8" x 8 mm	2,58 A
03011	3/8" x 10 mm	1,14 A
03012	3/8" x 13 mm	1,86 A
03255	3/8" x 15 mm	4,26 A
03013	1/2" x 6 mm	3,40 A
03014	1/2" x 8 mm	5,46 A
03015	1/2" x 10 mm	1,35 A
03016	1/2" x 13 mm	1,59 A
03017	1/2" x 16 mm	2,16 A
03018	1/2" x 20 mm	2,22 A
03019	3/4" x 13 mm	2,94 A



## Slangtules binnendraad

	MAAT	PRIJS
03040	1/8" x 10 mm	3,54 A
03041	1/4" x 10 mm	2,94 A
03042	1/4" x 13 mm	3,18 A
03043	3/8" x 10 mm	1,29 A
03044	3/8" x 13 mm	1,17 A
03045	1/2" x 13 mm	2,07 A
03046	1/2" x 16 mm	3,97 A



## Bochten binnen/buiten 90°

	MAAT	PRIJS
03053	1/8"	2,65 A
03054	1/4"	2,40 A
03055	3/8"	2,91 A
03056	1/2"	3,27 A
03057	3/4"	5,40 A

	MAAT	PRIJS
03020	3/4" x 16 mm	4,54 A
03021	3/4" x 20 mm	3,30 A
03022	3/4" x 25 mm	4,41 A
03023	1" x 20 mm	4,38 A
03024	1" x 25 mm	5,25 A
03026	1" x 32 mm	6,18 A
03027	1 1/4" x 25 mm	14,69 A
03029	1 1/4" x 32 mm	7,26 A
03030	1 1/4" x 38 mm	9,00 A
03031	1 1/2" x 32 mm	23,31 A
03032	1 1/2" x 38 mm	11,01 A
03033	1 1/2" x 40 mm	14,36 A
03256	1 1/2" x 45 mm	15,06 A
03034	1 1/2" x 50 mm	17,37 A
03035-2	2" x 45 mm	23,06 A
03035	2" x 50 mm	15,54 A
03037	2" x 60 mm	21,99 A
03036	2 1/2" x 63 mm	26,34 A
03038	3" x 75 mm	51,90 A



## Bochten binnen/binnen 90°

	MAAT	PRIJS
03062	1/8"	3,02 A
03063	1/4"	1,89 A
03064	3/8"	3,39 A
03065	1/2"	3,84 A
03066	3/4"	5,25 A

	MAAT	PRIJS
03067	1"	7,14 A
03068	1 1/4"	12,54 A
03069	1 1/2"	16,95 A
03070	2"	26,52 A



## Bochten binnen/buiten 45°

	MAAT	PRIJS
03278	3/8"	4,03 A
03273	1/2"	4,54 A
03274	3/4"	7,06 A

	MAAT	PRIJS
03275	1"	10,52 A
03276	1 1/4"	15,18 A
03277	1 1/2"	15,88 A



## Bochten binnen/binnen 45°

	MAAT	PRIJS
03202	3/8"	3,78 A
03203	1/2"	7,89 A
03204	3/4"	9,93 A
03205	1"	11,10 A

	MAAT	PRIJS
03206	1 1/4"	21,18 A
03207	1 1/2"	25,62 A
03208	2"	37,17 A
03201	2 1/2"	49,01 A



## T-stukken

	MAAT	PRIJS
03071	1/8"	3,91 A
03072	1/4"	2,46 A
03073	3/8"	2,46 A
03074	1/2"	2,73 A
03075	3/4"	5,07 A

	MAAT	PRIJS
03076	1"	9,87 A
03077	1 1/4"	13,38 A
03078	1 1/2"	21,66 A
03079	2"	37,08 A



Verloopnippels

MAAT	PRIJS	MAAT	PRIJS		
03088	1/8" x 1/4"	1,23 A	03092	3/4" x 1"	4,98 A
030903	1/4" x 3/4"	5,70 A	03093	1" x 1 1/4"	8,28 A
03089	1/4" x 3/8"	1,26 A	03094	1 1/4" x 1 1/2"	13,74 A
030902	1/4" x 1/2"	2,52 A	030951	1 1/2" x 1"	24,87 A
03090	3/8" x 1/2"	2,43 A	03095	1 1/2" x 2"	34,77 A
03091	1/2" x 3/4"	3,18 A	030953	2 1/2" x 2"	34,90 A
030912	1/2" x 1"	5,19 A	030952	2 1/2" x 3"	81,78 A



Nippels

MAAT	PRIJS	MAAT	PRIJS		
03096	1/8"	0,93 A	03101	1"	4,71 A
03097	1/4"	1,02 A	03102	1 1/4"	8,43 A
03098	3/8"	1,92 A	03103	1 1/2"	8,38 A
03099	1/2"	2,76 A	03104	2"	18,15 A
03100	3/4"	3,69 A	031042	2 1/2"	47,28 A



Sokken

MAAT	PRIJS	MAAT	PRIJS		
03112	1/8"	2,01 A	03117	1"	6,06 A
03113	1/4"	1,35 A	03118	1 1/4"	8,28 A
03114	3/8"	1,32 A	03119	1 1/2"	11,79 A
03115	1/2"	2,85 A	03120	2"	17,94 A
03116	3/4"	4,41 A	031202	2 1/2"	58,89 A



Verloopsokken

MAAT	PRIJS	MAAT	PRIJS		
03121	1/4" x 3/8"	1,68 A	03124	3/4" x 1"	6,93 A
03122	3/8" x 1/2"	1,98 A	03123-3	1" x 1/2"	9,24 A
03123-2	1/2" x 1/4"	2,25 A	03125	1" x 1 1/4"	13,80 A
03123	1/2" x 3/4"	4,95 A	03126	1 1/4" x 1 1/2"	19,32 A



Neusstukken

MAAT	PRIJS	MAAT	PRIJS		
03163	1/4" x 3/8"	1,47 A	03165	1/2" x 3/4"	2,49 A
03164	3/8" x 1/2"	3,06 A	03166	3/4" x 1"	5,28 A
031651	1/2" x 1/4"	3,72 A	03167	1" x 1/2"	15,87 A



Verloopringen

MAAT	PRIJS	MAAT	PRIJS		
03105	1/8" x 1/4"	1,08 A	03110	1" x 1 1/4"	7,56 A
03106	1/4" x 3/8"	1,14 A	03111	1 1/4" x 1 1/2"	8,64 A
031116	1/4" x 1/2"	1,92 A	031113	1 1/4" x 3/4"	11,28 A
03107	3/8" x 1/2"	1,53 A	031114	1 1/2" x 1"	10,62 A
031117	3/8" x 3/4"	3,15 A	031119	1 1/2" x 2"	12,78 A
03108	1/2" x 3/4"	3,12 A	031112	2" x 1 1/4"	14,52 A
031118	1/2" x 1"	3,99 A	031115	2 1/2" x 2"	56,67 A
03109	3/4" x 1"	4,68 A			



Dopsokken

MAAT	PRIJS	MAAT	PRIJS		
03080	1/4"	1,92 A	03084	1"	3,00 A
03081	3/8"	1,71 A	03085	1 1/4"	6,75 A
03082	1/2"	2,04 A	03086	1 1/2"	7,98 A
03083	3/4"	2,31 A	03087	2"	13,50 A



Pluggen

MAAT	PRIJS	MAAT	PRIJS		
03127	1/8"	0,72 A	03132	1"	3,45 A
03128	1/4"	0,90 A	03133	1 1/4"	4,17 A
03129	3/8"	1,50 A	03134	1 1/2"	8,58 A
03130	1/2"	2,19 A	03135	2"	10,50 A
03131	3/4"	2,70 A			



## Connectiemoeren

	MAAT	PRIJS		MAAT	PRIJS
03401	3/8"	1,26 A	03405	1 1/4"	3,78 A
03402	1/2"	1,39 A	03406	1 1/2"	4,54 A
03403	3/4"	1,76 A	03407	2"	6,68 A
03404	1"	2,46 A			



## Ringen

	MAAT	PRIJS		MAAT	PRIJS
03449	1/4"	0,76 A	03453	1"	1,76 A
03450	3/8"	0,88 A	03454	1 1/4"	2,14 A
03451	1/2"	0,93 A	03455	1 1/2"	2,84 A
03452	3/4"	1,20 A	03456	2"	4,73 A



## Terugslagkleppen veerbelast

	MAAT	PRIJS		MAAT	PRIJS
03187	3/8"	13,32 A	03191	1 1/4"	30,96 A
03188	1/2"	13,32 A	03192	1 1/2"	38,79 A
03189	3/4"	15,57 A	03193	2"	58,32 A
03190	1"	19,29 A			



## Zuigkorven

	MAAT	PRIJS		MAAT	PRIJS
03194	3/8"	4,59 A	03198	1 1/4"	8,70 A
03195	1/2"	5,43 A	03199	1 1/2"	9,93 A
03196	3/4"	6,12 A	03200	2"	13,32 A
03197	1"	7,11 A			



## Kogelkraan binnen/binnen

	MAAT	PRIJS		MAAT	PRIJS
03145	1/4"	6,84 A	03150	1 1/4"	34,32 A
03146	3/8"	6,66 A	03151	1 1/2"	44,88 A
03147	1/2"	8,22 A	03152	2"	62,01 A
03148	3/4"	12,18 A	03901	2 1/2"	153,24 A
03149	1"	19,02 A			



## Kogelkraan binnen/buiten

	MAAT	PRIJS		MAAT	PRIJS
03271	1/4"	9,96 A	03267	1"	21,90 A
03272	3/8"	7,62 A	03268	1 1/4"	39,63 A
03265	1/2"	9,36 A	03269	1 1/2"	58,29 A
03266	3/4"	13,17 A	03270	2"	83,82 A



## Kogelkraan binnen/binnen met aftap

	MAAT	PRIJS		MAAT	PRIJS
KK0401569	1/2"	12,03 A	KK0401572	1 1/4"	39,93 A
KK0401570	3/4"	15,75 A	KK0401573	1 1/2"	54,93 A
KK0401571	1"	24,42 A	KK0401574	2"	79,35 A





### 3-weg kogelkranen L-boring

	MAAT	PRIJS		MAAT	PRIJS
03153	1/2"	56,01 A	03156	1 1/4"	197,25 A
03154	3/4"	83,34 A	03157	1 1/2"	270,00 A
03155	1"	130,26 A	03158	2"	412,95 A



### Kogelafsluiter "Alex"

Type "ALEX" kogelafsluiters zijn vervaardigd uit een bronzen lichaam en neopreen seals. De plug kan volledig tot de top intrekken zodat een volledige doorstroming mogelijk is. De unieke bedieningsknop heeft in tegenstelling tot een traditionele kogelkraan geen hefboom, dit betekent dat hij niet te vast kan worden gedraaid in zowel de open als de gesloten positie. Verder is de bedieningsknop vervaardigd van een brandwerend materiaal.

De kogelafsluiter is speciaal ontworpen voor maritieme toepassingen. De klep kan in elke positie worden gemonteerd en de vloeistof kan in beide richtingen door de klep stromen. De enige onderdelen die in contact met de vloeistof kunnen komen zijn het bronzen lichaam en de neopreen seals.

	MAAT	PRIJS		MAAT	PRIJS
GU2260-003	3/8"	92,61 A	GU2260-007	1 1/4"	162,54 A
GU2260-004	1/2"	92,61 A	GU2260-008	1 1/2"	186,48 A
GU2260-005	3/4"	105,21 A	GU2260-009	2"	258,30 A
GU2260-006	1"	127,26 A			

### Elektrische kogelkranen

Volle doorlaat met omkeerbare elektrische servo-motor

- Afsluittijd 14 seconden
- Mogelijkheid tot handmatig afsluiten
- Aan/uit paneel met zekering en mogelijkheid tot het afsluiten van 10 kranen tegelijkertijd
- Materiaal: verchroomd messing
- Waterdichtheid t/m 1": IP55, vanaf 1 1/2": IP66
- Afmeting paneel: 75 x 60 mm



	OMSCHRIJVING	DRAAD	VOLT/WATT	Ø (MM)	PRIJS
EU17.240.02	Elektrische kogelkraan	1/2"	24V/4W	15	387,40 A
EU17.240.03	Elektrische kogelkraan	3/4"	24V/4W	20	398,29 A
EU17.240.04	Elektrische kogelkraan	1"	24V/4W	25	411,68 A
EU17.240.05	Elektrische kogelkraan	1 1/4"	24V/15W	32	1.100,19 A
EU17.240.06	Elektrische kogelkraan	1 1/2"	24V/15W	39	1.120,75 A
EU17.240.07	Elektrische kogelkraan	2"	24V/15W	48	1.172,14 A



### Mini kogelkranen

	OMSCHRIJVING	MAAT	PRIJS
03174	Mini kogelkraan bi/bi	1/8"	10,35 A
03175	Mini kogelkraan bi/bi	1/4"	9,69 A
03176	Mini kogelkraan bi/bi	3/8"	9,54 A
03168	Mini kogelkraan bi/bi	1/2"	12,93 A
03169	Mini kogelkraan bi/bi	3/4"	12,54 A



### Schuifafsluiters

	OMSCHRIJVING	MAAT	PRIJS
03257	Schuifafsluiter bi/bi	1/2"	12,60 A
03258	Schuifafsluiter bi/bi	3/4"	16,38 A
03259	Schuifafsluiter bi/bi	1"	23,13 A
03260	Schuifafsluiter bi/bi	1 1/4"	36,54 A
03261	Schuifafsluiter bi/bi	1 1/2"	49,62 A
03264	Schuifafsluiter bi/bi	2"	61,68 A
03290	Schuifafsluiter bi/bi	3"	175,59 A
03291	Schuifafsluiter bi/bi	4"	331,02 A



### Waterscheppen

	OMSCHRIJVING	MAAT	PRIJS
04014	Waterschep	3/8"	15,12 A
04015	Waterschep	1/2"	19,15 A
04016	Waterschep	3/4"	23,31 A
04017	Waterschep	1"	33,64 A
04018	Waterschep	1 1/4"	44,73 A
04019	Waterschep	1 1/2"	53,68 A
04020	Waterschep	2"	85,18 A

# De kogelkraan is door de kerk



## Buis met draad

	OMSCHRIJVING	MAAT	PRIJS
04084	Verlengbuis	3/8" x 1.00 m	64,26 A
04110	Verlengbuis	1/2" x 1.00 m	70,56 A
04085	Verlengbuis	3/4" x 1.00 m	92,93 A
04086	Verlengbuis	1" x 1.00 m	127,26 A
04087	Verlengbuis	1 1/4" x 1.00 m	151,20 A
04111	Verlengbuis	1 1/2" x 1.00 m	173,88 A
04112	Verlengbuis	2" x 1.00 m	263,34 A



## Huiddoorvoeren

	OMSCHRIJVING	MAAT	PRIJS
04134	Huiddoorvoerder	1/4" x 40 mm	5,92 A
04001	Huiddoorvoerder	3/8" x 60 mm	9,07 A
04002	Huiddoorvoerder	1/2" x 65 mm	10,52 A
04003	Huiddoorvoerder	3/4" x 65 mm	13,86 A
04004	Huiddoorvoerder	1" x 80 mm	21,36 A
04005	Huiddoorvoerder	1 1/4" x 80 mm	28,85 A
04006	Huiddoorvoerder	1 1/2" x 80 mm	36,92 A
04007	Huiddoorvoerder	2" x 80 mm	54,37 A
04008	Huiddoorvoerder	2 1/2" x 80 mm	123,48 A



## Huiddoorvoeren met tule

	OMSCHRIJVING	MAAT	LENGTE	PRIJS
04095	Huiddoorvoerder met tule	3/8" x 15 mm	53 mm	9,14 A
04089	Huiddoorvoerder met tule	1/2" x 18 mm	60 mm	12,10 A
04090	Huiddoorvoerder met tule	3/4" x 24 mm	65 mm	15,12 A
04091	Huiddoorvoerder met tule	1" x 30 mm	80 mm	22,30 A
04092	Huiddoorvoerder met tule	1 1/4" x 38 mm	80 mm	29,74 A
04093	Huiddoorvoerder met tule	1 1/2" x 45 mm	90 mm	37,04 A
04094	Huiddoorvoerder met tule	2" x 57 mm	100 mm	56,07 A



## Automatische ontluchter

	OMSCHRIJVING	MAAT	ZIE AFBEELDING	PRIJS
TU2477602	Beluchter/ontluchter automaat	1/2"	met zwarte dop	50,47 A



## Verdeelstukken/Manifolds

	OMSCHRIJVING	MAAT BUIS	UITGANGEN	LENGTE (CM)	PRIJS
EU17.316.03	Verdeelstuk	1"	3x 1/2"	15	24,73 A
EU17.316.23	Verdeelstuk	1 1/4"	3x 1/2"	15.5	31,80 A



## Huiddoorvoeren messing/verchroomd trechtervorm

	OMSCHRIJVING	MAAT	PRIJS
GU1122C-03	Huiddoorvoerder messing/verchroomd trechter	3/8"	12,22 A
GU1122C-04	Huiddoorvoerder messing/verchroomd trechter	1/2"	13,73 A
GU1122C-05	Huiddoorvoerder messing/verchroomd trechter	3/4"	16,88 A
GU1122C-06	Huiddoorvoerder messing/verchroomd trechter	1"	27,85 A
GU1122C-07	Huiddoorvoerder messing/verchroomd trechter	1 1/4"	35,53 A
GU1122C-08	Huiddoorvoerder messing/verchroomd trechter	1 1/2"	48,51 A
GU1122C-09	Huiddoorvoerder messing/verchroomd trechter	2"	67,41 A
GU1122C-10	Huiddoorvoerder messing/verchroomd trechter	2 1/2"	158,76 A
GU1122C-11	Huiddoorvoerder messing/verchroomd trechter	3"	195,30 A
GU1122C-12	Huiddoorvoerder messing/verchroomd trechter	4"	336,60 A



## Huiddoorvoeren RVS bol

	OMSCHRIJVING	MAAT	PRIJS
TE303001	Huiddoorvoerder RVS bol	3/8"	11,34 A
TE303002	Huiddoorvoerder RVS bol	1/2"	14,90 A
TE303003	Huiddoorvoerder RVS bol	3/4"	22,52 A
TE303004	Huiddoorvoerder RVS bol	1"	28,36 A
TE303005	Huiddoorvoerder RVS bol	1 1/4"	36,98 A
TE303006	Huiddoorvoerder RVS bol	1 1/2"	51,77 A
TE303007	Huiddoorvoerder RVS bol	2"	68,59 A



### Kogelkranen RVS (bi/bi)

Verbinding: bi/bi draad

- Materiaal: RVS 316
- Materiaal hendel: RVS
- Materiaal kogel: RVS 316
- Materiaal afdichting: PTFE
- Werkdruk: 64 bar

**Met volle doorlaat!**

	OMSCHRIJVING	MAAT	PRIJS
03606	Kogelkraan RVS316 2-delig bi/bi	3/8"	19,20 A
03607	Kogelkraan RVS316 2-delig bi/bi	1/2"	18,36 A
03608	Kogelkraan RVS316 2-delig bi/bi	3/4"	24,51 A
03610	Kogelkraan RVS316 2-delig bi/bi	1"	46,44 A
03612	Kogelkraan RVS316 2-delig bi/bi	1 1/4"	66,03 A
03614	Kogelkraan RVS316 2-delig bi/bi	1 1/2"	91,71 A
03615	Kogelkraan RVS316 2-delig bi/bi	2"	154,38 A
03616	Kogelkraan RVS316 2-delig bi/bi	2 1/2"	309,21 A
03100-1	Hendel RVS voor kogelkraan	1/4" - 3/8"	1,89 A
03100-2	Hendel RVS voor kogelkraan	1/2" - 3/4"	3,03 A
03100-3	Hendel RVS voor kogelkraan	1"	4,08 A
03100-4	Hendel RVS voor kogelkraan	1 1/4" - 1 1/2"	6,96 A
EU17.721.01	Kogelkraan RVS316 bi/bi	3/8"	18,30 A
EU17.721.02	Kogelkraan RVS316 bi/bi	1/2"	18,30 A
EU17.721.03	Kogelkraan RVS316 bi/bi	3/4"	28,25 A
EU17.721.04	Kogelkraan RVS316 bi/bi	1"	40,96 A
EU17.721.05	Kogelkraan RVS316 bi/bi	1 1/4"	62,02 A
EU17.721.06	Kogelkraan RVS316 bi/bi	1 1/2"	92,20 A
EU17.721.07	Kogelkraan RVS316 bi/bi	2"	129,25 A
EU17.721.08	Kogelkraan RVS316 bi/bi	2 1/2"	265,36 A
EU17.721.09	Kogelkraan RVS316 bi/bi	3"	362,79 A



### Huiddoorvoeren RVS flush

Gemaakt van RVS316. Alleen verkrijgbaar op bestelling. Levertijd rond de 1,5 week.

	OMSCHRIJVING	MAAT	PRIJS
EU17.525.00	Huiddoorvoer RVS flush	3/8"	10,76 A
EU17.525.01	Huiddoorvoer RVS flush	1/2"	17,57 A
EU17.525.02	Huiddoorvoer RVS flush	3/4"	19,32 A
EU17.525.03	Huiddoorvoer RVS flush	1"	30,04 A
EU17.525.04	Huiddoorvoer RVS flush	1 1/4"	40,02 A
EU17.525.05	Huiddoorvoer RVS flush	1 1/2"	51,89 A



### 3-weg kogelkraan RVS316 - T-boring

Alleen verkrijgbaar op bestelling, levertijd rond de 1,5 week.

Verbinding: bi/bi/bi draad

- Materiaal: RVS316
- Materiaal hendel: RVS
- Materiaal kogel: RVS 316
- Materiaal afdichting: PTFE

	OMSCHRIJVING	MAAT	PRIJS
EU17.722.01	3-weg kogelkraan RVS316 - T-boring	3/8"	48,57 A
EU17.722.02	3-weg kogelkraan RVS316 - T-boring	1/2"	48,57 A
EU17.722.03	3-weg kogelkraan RVS316 - T-boring	3/4"	60,39 A
EU17.722.04	3-weg kogelkraan RVS316 - T-boring	1"	85,72 A
EU17.722.05	3-weg kogelkraan RVS316 - T-boring	1 1/4"	134,86 A
EU17.722.06	3-weg kogelkraan RVS316 - T-boring	1 1/2"	204,80 A
EU17.722.07	3-weg kogelkraan RVS316 - T-boring	2"	248,21 A



### Huiddoorvoer RVS haaks met tule

Gemaakt van RVS316. Alleen verkrijgbaar op bestelling. Levertijd rond de 1,5 week.

	OMSCHRIJVING	MAAT	PRIJS
EU17.526.04	Huiddoorvoer RVS haaks met tule	1 1/2" x 32 mm	72,20 A
EU17.526.05	Huiddoorvoer RVS haaks met tule	1 1/2" x 38 mm	57,73 A
EU17.526.06	Huiddoorvoer RVS haaks met tule	1 1/2" x 51 mm	110,98 A



### Bronzen slangtules buitendraad

	OMSCHRIJVING	MATERIAAL	MAAT	PRIJS
03255-BRONS	Bronzen tule	brons	3/8" x 15 mm	6,74 A
03016-BRONS	Bronzen tule	brons	1/2" x 13 mm	9,01 A
03017-BRONS	Bronzen tule	brons	1/2" x 16 mm	9,07 A
03018-BRONS	Bronzen tule	brons	1/2" x 20 mm	8,44 A
03020-BRONS	Bronzen tule	brons	3/4" x 16 mm	12,98 A
03021-BRONS	Bronzen tule	brons	3/4" x 20 mm	10,52 A
03022-BRONS	Bronzen tule	brons	3/4" x 25 mm	10,71 A
03023-BRONS	Bronzen tule	brons	1" x 20 mm	16,88 A
03024-BRONS	Bronzen tule	brons	1" x 25 mm	16,88 A
03026-BRONS	Bronzen tule	brons	1" x 32 mm	17,14 A
03029-BRONS	Bronzen tule	brons	1 1/4" x 32 mm	23,56 A
03030BRONS	Bronzen tule	brons	1 1/4" x 38 mm	26,15 A
03032-BRONS	Bronzen tule	brons	1 1/2" x 38 mm	32,38 A



## Bronzen bochten bi/bu 90°

	OMSCHRIJVING	MATERIAAL	MAAT	PRIJS
03055-BRONS	Bronzen bochten bi/bu 90°brons		3/8"	6,93 A
03056-BRONS	Bronzen bochten bi/bu 90°brons		1/2"	9,20 A
03057-BRONS	Bronzen bochten bi/bu 90°brons		3/4"	13,42 A
03058-BRONS	Bronzen bochten bi/bu 90°brons		1"	20,16 A
03059-BRONS	Bronzen bochten bi/bu 90°brons		1 1/4"	29,99 A
03060-BRONS	Bronzen bochten bi/bu 90°brons		1 1/2"	38,56 A



## Bronzen huiddoorvoer draad

	OMSCHRIJVING	MATERIAAL	MAAT	PRIJS
04002-BRONS	Bronzen huiddoorvoer draad	brons	1/2"	22,55 A
04003-BRONS	Bronzen huiddoorvoer draad	brons	3/4"	29,23 A
04004-BRONS	Bronzen huiddoorvoer draad	brons	1"	39,31 A
04005-BRONS	Bronzen huiddoorvoer draad	brons	1 1/4"	55,19 A
04006-BRONS	Bronzen huiddoorvoer draad	brons	1 1/2"	66,53 A
04007-BRONS	Bronzen huiddoorvoer draad	brons	2"	93,24 A

# COMBINOORD.NL

*We wringen ons in allerlei bochten voor service*



## Bronzen bochten bi/bi 90°

	OMSCHRIJVING	MATERIAAL	MAAT	PRIJS
03064-BRONS	Bronzen bochten bi/bi 90° brons		3/8"	6,17 A
03065-BRONS	Bronzen bochten bi/bi 90° brons		1/2"	9,39 A
03066-BRONS	Bronzen bochten bi/bi 90° brons		3/4"	14,05 A
03067-BRONS	Bronzen bochten bi/bi 90° brons		1"	20,35 A
03068-BRONS	Bronzen bochten bi/bi 90° brons		1 1/4"	31,37 A
03069-BRONS	Bronzen bochten bi/bi 90° brons		1 1/2"	40,89 A



## Bronzen T-stuk

	OMSCHRIJVING	MATERIAAL	MAAT	PRIJS
03073-BRONS	Bronzen T-stuk	brons	3/8"	8,69 A
03074-BRONS	Bronzen T-stuk	brons	1/2"	12,47 A
03075-BRONS	Bronzen T-stuk	brons	3/4"	17,39 A
03076-BRONS	Bronzen T-stuk	brons	1"	27,22 A
03077-BRONS	Bronzen T-stuk	brons	1 1/4"	41,58 A
03078-BRONS	Bronzen T-stuk	brons	1 1/2"	50,15 A



## Bronzen kogelkraan bi/bi

	OMSCHRIJVING	MATERIAAL	MAAT	PRIJS
03146-BRONS	Bronzen kogelkraan bi/bi	brons	3/8"	29,61 A
03147-BRONS	Bronzen kogelkraan bi/bi	brons	1/2"	30,87 A
03148-BRONS	Bronzen kogelkraan bi/bi	brons	3/4"	40,32 A
03149-BRONS	Bronzen kogelkraan bi/bi	brons	1"	63,00 A
03150-BRONS	Bronzen kogelkraan bi/bi	brons	1 1/4"	110,25 A
03151-BRONS	Bronzen kogelkraan bi/bi	brons	1 1/2"	142,38 A



## Bronzen snelafsluiters

	OMSCHRIJVING	MATERIAAL	MAAT	PRIJS
03302	Snelafsluiter	brons	3/8"	49,14 A
03303	Snelafsluiter	brons	1/2"	49,77 A
03304	Snelafsluiter	brons	3/4"	63,63 A
03305	Snelafsluiter	brons	1"	84,42 A
03306	Snelafsluiter	brons	1 1/4"	103,32 A
03307	Snelafsluiter	brons	1 1/2"	126,00 A
03308	Snelafsluiter	brons	2"	175,14 A
03310	Snelafsluiter	brons	3"	363,00 A





### Bronzen waterschep

	OMSCHRIJVING	MAAT	PRIJS
<b>04017-BRONS</b>	Bronzen waterschep	1"	<b>65,65 A</b>



### Kogelkranen kunststof

	OMSCHRIJVING	MATERIAAL	MAAT	PRIJS
<b>EU17.233.02</b>	Kogelafsluiter	kunststof	1/2"	<b>2,64 A</b>
<b>EU17.233.03</b>	Kogelafsluiter	kunststof	3/4"	<b>2,89 A</b>
<b>EU17.233.04</b>	Kogelafsluiter	kunststof	1"	<b>5,28 A</b>
<b>EU17.233.05</b>	Kogelafsluiter	kunststof	1 1/4"	<b>7,23 A</b>
<b>EU17.233.06</b>	Kogelafsluiter	kunststof	1 1/2"	<b>7,90 A</b>



### Slangtules kunststof

	OMSCHRIJVING	MATERIAAL	MAAT	PRIJS
<b>EU17.234.02</b>	Slangtule	kunststof	1/2" x 15 mm	<b>0,91 A</b>
<b>EU17.234.03</b>	Slangtule	kunststof	1/2" x 20 mm	<b>1,00 A</b>
<b>EU17.234.04</b>	Slangtule	kunststof	3/4" x 20 mm	<b>1,01 A</b>
<b>EU17.234.05</b>	Slangtule	kunststof	3/4" x 25 mm	<b>1,09 A</b>
<b>EU17.234.06</b>	Slangtule	kunststof	1" x 25 mm	<b>1,19 A</b>
<b>EU17.234.07</b>	Slangtule	kunststof	1" x 30 mm	<b>1,34 A</b>
<b>EU17.234.08</b>	Slangtule	kunststof	1 1/4" x 30 mm	<b>1,86 A</b>
<b>EU17.234.10</b>	Slangtule	kunststof	1 1/2" x 38 mm	<b>2,62 A</b>
<b>EU17.234.11</b>	Slangtule	kunststof	1 1/2" x 50 mm	<b>2,96 A</b>



### Huiddoorvoeren kunststof

	OMSCHRIJVING	MATERIAAL	MAAT	PRIJS
<b>EU17.394.01</b>	Huiddoorvoer	kunststof	1/2" x 70 mm	<b>1,75 A</b>
<b>EU17.394.02</b>	Huiddoorvoer	kunststof	3/4" x 80 mm	<b>1,83 A</b>
<b>EU17.394.03</b>	Huiddoorvoer	kunststof	1" x 90 mm	<b>2,39 A</b>
<b>EU17.394.05</b>	Huiddoorvoer	kunststof	1 1/4" x 100 mm	<b>2,95 A</b>
<b>EU17.394.04</b>	Huiddoorvoer	kunststof	1 1/2" x 110 mm	<b>3,76 A</b>



### Huiddoorvoeren kunststof met RVS afwerking

Afmetingen:

	DRAAD	A (MM)	B (MM)	C (MM)	D (MM)	PRIJS
<b>EU17.327.01</b>	1/2"	13	32	82.5	38	<b>5,74 A</b>
<b>EU17.327.02</b>	1/2"	16	32	82.5	38	<b>5,74 A</b>
<b>EU17.327.03</b>	1"	20	32	82.5	51	<b>6,84 A</b>
<b>EU17.327.04</b>	1"	25	32	82.5	51	<b>7,42 A</b>
<b>EU17.327.05</b>	1"	29/32	32	85.5	57.5	<b>9,17 A</b>
<b>EU17.327.06</b>	2"	38	48	111	75	<b>13,12 A</b>
<b>EU17.327.07</b>	2"	51	48	111	75	<b>14,01 A</b>



### Slangverlopen kunststof

	OMSCHRIJVING	MATERIAAL	MAAT	PRIJS
<b>VEHA1338</b>	Slangverloop	kunststof	13 - 38 mm	<b>22,00 A</b>
<b>VEHA3060</b>	Slangverloop	kunststof	30 - 60 mm	<b>22,66 A</b>



### T-stukken kunststof

	OMSCHRIJVING	MATERIAAL	MAAT	PRIJS
<b>EU17.204.14</b>	T-stuk	nylon	14 mm	<b>0,98 A</b>
<b>EU17.204.20</b>	T-stuk	nylon	20 mm	<b>0,96 A</b>



### Slangverbinders kunststof

Kunnen worden gekoppeld om verlopen naar verschillende diameters te krijgen.

	OMSCHRIJVING	MATERIAAL	MAAT	PRIJS
<b>EU17.205.12</b>	Slangverbinder	kunststof	12 mm	<b>2,31 A</b>
<b>EU17.205.16</b>	Slangverbinder	kunststof	16 mm	<b>2,61 A</b>
<b>EU17.205.20</b>	Slangverbinder	kunststof	20 mm	<b>2,59 A</b>
<b>EU17.205.25</b>	Slangverbinder	kunststof	25 mm	<b>2,66 A</b>



## Kogelafsluiters

	OMSCHRIJVING	MAAT	PRIJS
TD90471	Kogelafsluiters	1/2"	48,99 C
TD90276	Kogelafsluiters	3/4"	47,69 C
TD90242	Kogelafsluiters	1"	54,23 C
TD90240	Kogelafsluiters	1 1/4"	67,69 C
TD90235	Kogelafsluiters	1 1/2"	71,06 C
TD90472	Kogelafsluiters	2"	111,27 C
TD91157	Kogelafsluiters	3"	325,38 C



## Kogelafsluiters met sensor

	OMSCHRIJVING	MAAT	PRIJS
TD90473	Kogelafsluiters met sensor	1/2"	133,71 C
TD90277	Kogelafsluiters met sensor	3/4"	143,62 C
TD90243	Kogelafsluiters met sensor	1"	152,41 C
TD90239	Kogelafsluiters met sensor	1 1/4"	156,71 C
TD90236	Kogelafsluiters met sensor	1 1/2"	165,50 C
TD90474	Kogelafsluiters met sensor	2"	203,83 C
TD90412	Display voor kogelafsluiter		145,49 C



## Sleutel voor kogelafsluiter

	OMSCHRIJVING	MAAT	PRIJS
TD90476	Sleutel voor kogelafsluiter	1/2"	3,37 C
TD90477	Sleutel voor kogelafsluiter	3/4" + 1"	4,86 C
TD90478	Sleutel voor kogelafsluiter	1 1/4" + 1 1/2"	5,80 C
TD90479	Sleutel voor kogelafsluiter	2"	7,57 C



## Huiddoorvoeren

	OMSCHRIJVING	MAAT	KLEUR	PRIJS
TD90424	Huiddoorvoer	1/2"	zwart	7,76 C
TD90431	Huiddoorvoer	3/4"	zwart	8,32 C
TD90422	Huiddoorvoer	1"	zwart	9,72 C
TD90420	Huiddoorvoer	1 1/4"	zwart	10,85 C
TD90418	Huiddoorvoer	1 1/2"	zwart	11,22 C
TD90428	Huiddoorvoer	2"	zwart	16,83 C
TD91160	Huiddoorvoer	3"	zwart	73,87 C
TD90425	Huiddoorvoer	1/2"	wit	7,76 C
TD90432	Huiddoorvoer	3/4"	wit	8,32 C
TD90423	Huiddoorvoer	1"	wit	9,72 C
TD90421	Huiddoorvoer	1 1/4"	wit	10,85 C
TD90419	Huiddoorvoer	1 1/2"	wit	11,22 C
TD90429	Huiddoorvoer	2"	wit	16,83 C



## Huiddoorvoeren "flush"

	OMSCHRIJVING	MAAT	KLEUR	PRIJS
TD90676	Huiddoorvoer "flush"	1/2"	zwart	7,76 C
TD90677	Huiddoorvoer "flush"	3/4"	zwart	8,32 C
TD90678	Huiddoorvoer "flush"	1"	zwart	10,85 C
TD90679	Huiddoorvoer "flush"	1 1/4"	zwart	12,16 C
TD90680	Huiddoorvoer "flush"	1 1/2"	zwart	11,22 C
TD90709	Huiddoorvoer "flush"	1/2"	wit	8,60 C
TD90710	Huiddoorvoer "flush"	3/4"	wit	9,16 C
TD90711	Huiddoorvoer "flush"	1"	wit	10,85 C
TD90712	Huiddoorvoer "flush"	1 1/4"	wit	12,16 C
TD90713	Huiddoorvoer "flush"	1 1/2"	wit	12,16 C



## Huiddoorvoeren met lange draad

	OMSCHRIJVING	MAAT	KLEUR	PRIJS
TD91077	Huiddoorvoer lang	3/4" - 140 mm	zwart	14,03 C
TD91078	Huiddoorvoer lang	1" - 140 mm	zwart	16,83 C
TD91079	Huiddoorvoer lang	1 1/4" - 140 mm	zwart	21,51 C
TD91080	Huiddoorvoer lang	1 1/2" - 140 mm	zwart	23,94 C
TD91148	Huiddoorvoer lang	3/4" - 140 mm	wit	15,33 C
TD91149	Huiddoorvoer lang	1" - 140 mm	wit	16,83 C
TD91150	Huiddoorvoer lang	1 1/4" - 140 mm	wit	21,51 C
TD91151	Huiddoorvoer lang	1 1/2" - 140 mm	wit	23,94 C

Kwaliteit  
uit Grou

Neem contact op  
met ons team voor  
installatie advies



### Manchetten

Trudesign Manchetten zijn ontworpen om de statische krachten welke bij het gebruik van huiddoorvoeren en kogelkranen kunnen optreden te weerstaan. Daar waar een probleem kan ontstaan bij de verbinding huiddoorvoer/kogelkraan is deze manchet ontwikkeld en dient ter ondersteuning van kraan en doorvoer.

**Dit brengt veiligheid in kwetsbare situaties in de machinekamer.**

	OMSCHRIJVING	MODEL	VOOR KOGELKRAAN	KLEUR	PRIJS
<b>TD90856</b>	Manchet ABYC H-27	klein	1/2", 3/4" en 1"	zwart	<b>20,20 C</b>
<b>TD90857</b>	Manchet ABYC H-27	medium	1 1/4" en 1 1/2"	zwart	<b>21,51 C</b>
<b>TD90920</b>	Manchet ABYC H-27	groot	2"	zwart	<b>32,16 C</b>

### Montagesleutels

Niet langer een tweede persoon nodig om een huiddoorvoer te plaatsen en voorkomt draaien terwijl de eerste persoon aan de binnenzijde van de romp de moer aandraaid. Deze sleutels kunnen ook fungeren als een houder voor het gemakkelijk op de huid aanbrengen van kit of epoxy.



Werkt op zowel standaard huiddoorvoeren evenals voor de "flush" huiddoorvoeren.

**Niet geschikt voor gebruik met huiddoorvoeren met tule!**

	OMSCHRIJVING	VOOR KOGELKRAAN	KLEUR	PRIJS
<b>TD90933</b>	Huiddoorvoer montage sleutel	3/4"	zwart	<b>3,37 C</b>
<b>TD90934</b>	Huiddoorvoer montage sleutel	1"	zwart	<b>3,46 C</b>
<b>TD90935</b>	Huiddoorvoer montage sleutel	1 1/4"	zwart	<b>3,93 C</b>
<b>TD90936</b>	Huiddoorvoer montage sleutel	1 1/2"	zwart	<b>4,11 C</b>
<b>TD90937</b>	Huiddoorvoer montage sleutel	2"	zwart	<b>5,05 C</b>



### Huiddoorvoeren met tule

	OMSCHRIJVING	MAAT	KLEUR	PRIJS
<b>TD90522</b>	Huiddoorvoer met tule	1/2" x 13 mm	zwart	<b>8,13 C</b>
<b>TD90811</b>	Huiddoorvoer met tule	1/2" x 16 mm	zwart	<b>8,23 C</b>
<b>TD90523</b>	Huiddoorvoer met tule	3/4" x 19 mm	zwart	<b>8,13 C</b>
<b>TD90524</b>	Huiddoorvoer met tule	1" x 25 mm	zwart	<b>9,72 C</b>
<b>TD90525</b>	Huiddoorvoer met tule	1" x 28 mm	zwart	<b>10,85 C</b>
<b>TD90526</b>	Huiddoorvoer met tule	1 1/4" x 32 mm	zwart	<b>12,72 C</b>
<b>TD90527</b>	Huiddoorvoer met tule	1 1/2" x 38 mm	zwart	<b>14,03 C</b>
<b>TD90528</b>	Huiddoorvoer met tule	2" x 50 mm	zwart	<b>20,20 C</b>
<b>TD90426</b>	Huiddoorvoer met tule	1/2" x 13 mm	wit	<b>8,13 C</b>
<b>TD90810</b>	Huiddoorvoer met tule	1/2" x 16 mm	wit	<b>9,07 C</b>
<b>TD90427</b>	Huiddoorvoer met tule	3/4" x 19 mm	wit	<b>8,13 C</b>
<b>TD90430</b>	Huiddoorvoer met tule	1" x 25 mm	wit	<b>9,72 C</b>
<b>TD90436</b>	Huiddoorvoer met tule	1" x 28 mm	wit	<b>10,85 C</b>
<b>TD90433</b>	Huiddoorvoer met tule	1 1/4" x 32 mm	wit	<b>12,72 C</b>
<b>TD90434</b>	Huiddoorvoer met tule	1 1/2" x 38 mm	wit	<b>14,03 C</b>
<b>TD90435</b>	Huiddoorvoer met tule	2" x 50 mm	wit	<b>20,20 C</b>



### Wierschoepjes

	OMSCHRIJVING	MAAT	KLEUR	PRIJS
<b>TD91041</b>	Schoepje ovaal	3/4"	zwart	<b>3,55 C</b>
<b>TD91043</b>	Schoepjes ovaal	1 1/4"	zwart	<b>13,24 C</b>
<b>TD91045</b>	Schoepje ovaal	2"	zwart	<b>26,60 C</b>
<b>TD91047</b>	Schoepje rond	1 1/4"	zwart	<b>5,89 C</b>
<b>TD90622</b>	Schoepje ovaal	3/4"	wit	<b>3,65 C</b>
<b>TD90411</b>	Schoepje ovaal	1 1/4"	wit	<b>7,76 C</b>
<b>TD90410</b>	Schoepje ovaal	2"	wit	<b>18,33 C</b>
<b>TD90244</b>	Schoepje rond	1 1/4"	wit	<b>6,17 C</b>



### Beluchters

	OMSCHRIJVING	MAAT	KLEUR	PRIJS
<b>TD90319</b>	Beluchter 19 mm wit	19 mm	wit	<b>19,64 C</b>
<b>TD90321</b>	Beluchter 25 mm wit	25 mm	wit	<b>22,07 C</b>
<b>TD90323</b>	Beluchter 38 mm wit	38 mm	wit	<b>26,55 C</b>
<b>TD90318</b>	Beluchter 19 mm zwart	19 mm	zwart	<b>19,64 C</b>
<b>TD90320</b>	Beluchter 25 mm zwart	25 mm	zwart	<b>22,07 C</b>
<b>TD90322</b>	Beluchter 38 mm zwart	38 mm	zwart	<b>26,55 C</b>
<b>TD90462</b>	Beluchter met Solenoid 12V DC	19 mm	wit	<b>118,18 C</b>
<b>TD90463</b>	Beluchter met Solenoid 12V DC	25 mm	wit	<b>120,62 C</b>
<b>TD90464</b>	Beluchter met Solenoid 12V DC	38 mm	wit	<b>126,79 C</b>
<b>TD90624</b>	Beluchter met Solenoid 24V DC	19 mm	wit	<b>118,18 C</b>
<b>TD90625</b>	Beluchter met Solenoid 24V DC	25 mm	wit	<b>120,62 C</b>
<b>TD90626</b>	Beluchter met Solenoid 24V DC	38 mm	wit	<b>126,79 C</b>
<b>TD90467</b>	Solenoid afsluiter 12V DC zwart			<b>92,57 C</b>
<b>TD90534</b>	Solenoid afsluiter 24V DC zwart			<b>92,57 C</b>



### Terugslagkleppen

	OMSCHRIJVING	MAAT	KLEUR	PRIJS
<b>TD90804</b>	Terugslagklep	3/4" - 19 mm	zwart	<b>9,72 C</b>
<b>TD90805</b>	Terugslagklep	1" - 25 mm	zwart	<b>11,59 C</b>
<b>TD90806</b>	Terugslagklep	1 1/4" - 32 mm	zwart	<b>14,96 C</b>
<b>TD90807</b>	Terugslagklep	1 1/2" - 38 mm	zwart	<b>22,44 C</b>
<b>TD90812</b>	Terugslagklep	2" - 50 mm	zwart	<b>28,99 C</b>



## Terugslagklep met tule

	OMSCHRIJVING	MAAT	KLEUR	PRIJS
<b>TD90990</b>	Terugslagklep met tule	25 mm -> 1"	zwart	<b>12,16 C</b>
<b>TD90980</b>	Terugslagklep met tule	38 mm -> 1 1/2"	zwart	<b>23,38 C</b>



## T-stuk Manifold

	OMSCHRIJVING	MAAT	KLEUR	PRIJS
<b>TD90893</b>	T-stuk met draad	1 1/2"	zwart	<b>12,16 C</b>



## AQUAVALVES 3-weg kranen + fittings

	OMSCHRIJVING	TYPE	KLEUR	PRIJS
<b>TD91278</b>	Aquavalve afsluiter 3-weg opbouw	12/24V	wit	<b>1.054,68 C</b>
<b>TD90314</b>	Aquavalve afsluiter 3-weg opbouw	handmatig	wit	<b>80,04 C</b>
<b>TD90313</b>	Aquavalve afsluiter 3-weg schotdoorvoer	handmatig	wit	<b>80,04 C</b>
<b>TD90268</b>	Verbinder 3-weg		zwart	<b>27,68 C</b>
<b>TD90300</b>	Verbinder 3-weg		wit	<b>27,68 C</b>
<b>TD90453</b>	Verlenger voor Aquavalve afsluiter (schotdoorvoer)			<b>4,86 C</b>
<b>TD90520</b>	Front Aquavalve Upgrade Pack			<b>9,51 C</b>
<b>TD90475</b>	Aquavalve rode ring (dun)			<b>1,96 C</b>
<b>TD90327</b>	Aquavalve blauwe ring (dik)			<b>1,96 C</b>



## AQUAVALVE tules

	OMSCHRIJVING	MAAT	KLEUR	PRIJS
<b>TD90249</b>	Aquavalve tule	1 1/2" x 19	zwart	<b>3,37 C</b>
<b>TD90260</b>	Aquavalve tule	1 1/2" x 25	zwart	<b>3,46 C</b>
<b>TD90280</b>	Aquavalve tule	1 1/2" x 32	zwart	<b>3,65 C</b>
<b>TD90288</b>	Aquavalve tule	1 1/2" x 38	zwart	<b>3,83 C</b>
<b>TD90251</b>	Aquavalve tule	1 1/2" x 19	wit	<b>3,50 C</b>
<b>TD90262</b>	Aquavalve tule	1 1/2" x 25	wit	<b>3,68 C</b>
<b>TD90283</b>	Aquavalve tule	1 1/2" x 32	wit	<b>3,40 C</b>
<b>TD90294</b>	Aquavalve tule	1 1/2" x 38	wit	<b>3,46 C</b>
<b>TD90466</b>	Aquavalve tule 90°	1 1/2" x 25 - incl. Blue Seal	zwart	<b>8,42 C</b>
<b>TD90293</b>	Aquavalve tule 90°	1 1/2" x 38 - incl. Blue Seal	zwart	<b>8,70 C</b>
<b>TD90465</b>	Aquavalve tule 120°	1 1/2" x 25 - incl. Blue Seal	zwart	<b>8,42 C</b>
<b>TD90259</b>	Aquavalve tule 90°	1 1/2" x 25 - incl. Blue Seal	wit	<b>8,42 C</b>
<b>TD90299</b>	Aquavalve tule 90°	1 1/2" x 38 - incl. Blue Seal	wit	<b>8,70 C</b>
<b>TD90258</b>	Aquavalve tule 120°	1 1/2" x 25 - incl. Blue Seal	wit	<b>8,42 C</b>
<b>TD90298</b>	Aquavalve tule 120°	1 1/2" x 38 - incl. Blue Seal	wit	<b>8,70 C</b>
<b>TD90916</b>	Verbinder met draadeinde	1 1/2" x 1 1/2"	zwart	<b>8,98 C</b>
<b>TD90461</b>	Verbinder met draadeinde	1 1/2" x 1 1/2"	wit	<b>8,27 C</b>
<b>TD90918</b>	Plug	1 1/2"	zwart	<b>3,55 C</b>
<b>TD90237</b>	Plug	1 1/2"	wit	<b>2,99 C</b>



## Tule met buitendraad (recht)

	OMSCHRIJVING	MAAT	KLEUR	PRIJS
<b>TD90246</b>	Tule buitendraad	1/2" x 13 mm	zwart	<b>2,52 C</b>
<b>TD90252</b>	Tule buitendraad	3/4" x 19 mm	zwart	<b>2,71 C</b>
<b>TD90263</b>	Tule buitendraad	1" x 25 mm	zwart	<b>3,37 C</b>
<b>TD90285</b>	Tule buitendraad	1 1/4" x 32 mm	zwart	<b>4,02 C</b>
<b>TD90231</b>	Tule buitendraad	1 1/2" x 38 mm	zwart	<b>4,86 C</b>
<b>TD90518</b>	Tule buitendraad	2" x 50 mm	zwart	<b>8,42 C</b>
<b>TD90875</b>	Tule (ongelijk) buitendraad	1/2" x 16 mm	zwart	<b>2,90 C</b>
<b>TD90879</b>	Tule (ongelijk) buitendraad	3/4" x 22 mm	zwart	<b>3,46 C</b>
<b>TD90640</b>	Tule (ongelijk) buitendraad	1" x 28 mm	zwart	<b>4,11 C</b>
<b>TD90530</b>	Tule (ongelijk) buitendraad	1 1/4" x 38 mm	zwart	<b>4,86 C</b>
<b>TD90284</b>	Tule (ongelijk) buitendraad	1 1/2" x 32 mm	zwart	<b>4,86 C</b>
<b>TD91162</b>	Tule (ongelijk) buitendraad	3" x 63 mm	zwart	<b>22,81 C</b>
<b>TD91161</b>	Tule (ongelijk) buitendraad	3" x 75 mm	zwart	<b>24,68 C</b>

Kwaliteit  
uit Grou

Neem contact op  
met ons team voor  
installatie advies





Tule met binnendraad

	OMSCHRIJVING	MAAT	KLEUR	PRIJS
TD90953	Tule binnendraad	3/4" x 19 mm	zwart	8,42 C
TD90954	Tule binnendraad	1" x 25 mm	zwart	8,42 C
TD90955	Tule binnendraad	1 1/4" x 32 mm	zwart	10,29 C
TD90956	Tule binnendraad	1 1/2" x 38 mm	zwart	9,72 C
TD90957	Tule binnendraad	2" x 50 mm	zwart	12,72 C
TD90960	Tule (ongelijk) binnendraad	3/4" x 22 mm	zwart	6,73 C
TD90961	Tule (ongelijk) binnendraad	1" x 28 mm	zwart	7,16 C
TD90962	Tule (ongelijk) binnendraad	1 1/4" x 38 mm	zwart	9,07 C
TD90959	Tule (ongelijk) binnendraad	1 1/2" x 25 mm	zwart	10,85 C
TD90958	Tule (ongelijk) binnendraad	1 3/4" x 38 mm	zwart	8,05 C



Tule 90° buitendraad

	OMSCHRIJVING	MAAT	KLEUR	PRIJS
TD90517	Tule 90° buitendraad	1/2" x 13 mm	zwart	4,86 C
TD90877	Tule 90° buitendraad	1/2" x 16 mm	zwart	5,52 C
TD90372	Tule 90° buitendraad	3/4" x 19 mm	zwart	5,24 C
TD90373	Tule 90° buitendraad	1" x 25 mm	zwart	6,45 C
TD90374	Tule 90° buitendraad	1 1/4" x 32 mm	zwart	8,04 C
TD90529	Tule 90° buitendraad	1 1/4" x 38 mm	zwart	9,26 C
TD90375	Tule 90° buitendraad	1 1/2" x 38 mm	zwart	9,26 C
TD90376	Tule 90° buitendraad	2" x 50 mm	zwart	14,03 C



Tule 120° buitendraad

	OMSCHRIJVING	MAAT	KLEUR	PRIJS
TD90531	Tule 120° buitendraad	1" x 25 mm	zwart	6,45 C
TD90922	Tule 120° buitendraad	1 1/4" x 32 mm	zwart	8,60 C
TD90938	Tule 120° buitendraad	1 1/4" x 38 mm	zwart	10,29 C
TD90532	Tule 120° buitendraad	1 1/2" x 38 mm	zwart	9,26 C
TD90533	Tule 120° buitendraad	2" x 50 mm	zwart	14,03 C



Tule 90° binnendraad

	OMSCHRIJVING	MAAT	KLEUR	PRIJS
TD90858	Tule binnendraad 90°	1/2" x 16 mm	zwart	7,57 C
TD90773	Tule binnendraad 90°	3/4" x 19 mm	zwart	10,85 C
TD90775	Tule binnendraad 90°	1" x 25 mm	zwart	9,72 C
TD90631	Tule binnendraad 90°	1 1/4" x 32 mm	zwart	10,85 C
TD90629	Tule binnendraad 90°	1 1/2" x 38 mm	zwart	12,72 C
TD90627	Tule binnendraad 90°	2" x 50 mm	zwart	14,96 C



Verbinder met binnen- en buitendraad 90°

	OMSCHRIJVING	MAAT	KLEUR	PRIJS
TD90777	Verbinder binnen- en buitendraad 90°	3/4" bi x 3/4" bu	zwart	10,29 C
TD90779	Verbinder binnen- en buitendraad 90°	1" bi x 1" bu	zwart	13,09 C
TD90632	Verbinder binnen- en buitendraad 90°	1 1/4" bi x 1 1/4" bu	zwart	11,22 C
TD90630	Verbinder binnen- en buitendraad 90°	1 1/2" bi x 1 1/2" bu	zwart	14,03 C
TD90628	Verbinder binnen- en buitendraad 90°	2" bi x 2" bu	zwart	17,77 C
TD91165	Verbinder binnen- en buitendraad 90°	3" bi x 3" bu	zwart	33,29 C



Verbinder met 2 tule einden

	OMSCHRIJVING	MAAT	KLEUR	PRIJS
TD90245	Slangverbinder	13 x 13 mm	zwart	2,90 C
TD90248	Slangverbinder	19 x 19 mm	zwart	4,02 C
TD90257	Slangverbinder	25 x 25 mm	zwart	4,77 C
TD90948	Slangverbinder	28 x 28 mm	zwart	5,24 C
TD90356	Slangverbinder	32 x 32 mm	zwart	5,70 C
TD90290	Slangverbinder	38 x 38 mm	zwart	5,61 C
TD90492	Slangverbinder	50 x 50 mm	zwart	9,72 C



## Verbinders met 2 tule einden (ongelijk)

	OMSCHRIJVING	MAAT	KLEUR	PRIJS
TD90403	Slangverloop	19 x 13 mm	wit	2,90 C
TD90404	Slangverloop	19 x 16 mm	wit	4,02 C
TD90802	Slangverloop	25 x 13 mm	wit	3,83 C
TD90405	Slangverloop	25 x 19 mm	wit	4,77 C
TD90406	Slangverloop	32 x 25 mm	wit	5,24 C
TD90407	Slangverloop	38 x 25 mm	wit	5,61 C
TD90408	Slangverloop	38 x 32 mm	wit	5,70 C



## Verbinder met 2 tule einden 90°

	OMSCHRIJVING	MAAT	KLEUR	PRIJS
TD90699	Verbinder 90°	19 mm	zwart	6,08 C
TD90494	Verbinder 90°	25 mm	zwart	6,73 C
TD90291	Verbinder 90°	38 mm	zwart	7,57 C
TD90496	Verbinder 90°	50 mm	zwart	9,72 C
TD90701	Verbinder 90°	19 mm	wit	6,64 C
TD90493	Verbinder 90°	25 mm	wit	6,73 C
TD90292	Verbinder 90°	38 mm	wit	7,57 C
TD90495	Verbinder 90°	50 mm	wit	9,72 C



## Y-stukken (gelijk en ongelijk)

	OMSCHRIJVING	MAAT	KLEUR	PRIJS
TD90790	Y-stuk	19 x 19 -> 19mm	wit	7,76 C
TD90456	Y-stuk	25 x 25 -> 25mm	wit	11,59 C
TD90808	Y-stuk	32 x 32 -> 32mm	wit	12,16 C
TD90458	Y-stuk	38 x 38 -> 38mm	wit	12,16 C
TD90787	Y-stuk (ongelijk)	19 x 19 -> 25mm	wit	8,42 C
TD90457	Y-stuk (ongelijk)	25 x 25 -> 38mm	wit	11,59 C



## Schotdoorvoer met ring en moer

	OMSCHRIJVING	MAAT	KLEUR	PRIJS
TD91097	Schotdoorvoer + ring & moer	1" - lengte 140 mm	zwart	16,46 C
TD91098	Schotdoorvoer + ring & moer	1½" - lengte 140 mm	zwart	25,81 C
TD90891	Schotdoorvoer ring	2"	wit	9,26 C



## Zadels (basis + clip)

	OMSCHRIJVING	MAAT	KLEUR	PRIJS
TD90982	Zadel basis		zwart	1,08 C
TD90983	Clip	13 mm	zwart	0,97 C
TD90984	Clip	20 mm	zwart	1,05 C
TD90985	Clip	28 mm	zwart	1,29 C
TD90986	Clip	38 mm	zwart	1,46 C



## Slangklemmen

	OMSCHRIJVING	MAAT	KLEUR	PRIJS
TD90357	Slangklem	13 mm	zwart	4,02 C
TD90359	Slangklem	19 mm	zwart	4,21 C
TD90360	Slangklem	25 mm	zwart	5,61 C
TD90361	Slangklem	32 mm	zwart	6,64 C
TD90362	Slangklem	38 mm	zwart	6,73 C



## Scharnieren

Tru-Design-scharnieren zijn gevormd uit een met glas versterkt nylon composiet. Hoge sterkte glasvezels met hoge modulus geïmpregneerd in het nylon zorgen voor sterkte, stijfheid, taaheid en vormvastheid. Een roestvrijstalen pen verbindt de twee scharnieren.

	OMSCHRIJVING	MAAT	KLEUR	PRIJS
TD90377	Scharnier lang	134 x 35 x 13 mm	zwart	9,07 C
TD90378	Scharnier lang	134 x 35 x 13 mm	wit	7,70 C
TD90379	Scharnier kort	96 x 35 x 13 mm	zwart	7,95 C
TD90380	Scharnier kort	96 x 35 x 13 mm	wit	6,86 C



### Koperleiding

	OMSCHRIJVING	BUITENDIAMETER	LENGTE (M)	PRIJS
GA5707000	Koperleiding	8 mm	50 mtr	11,00 B
GA5707010	Koperleiding	10 mm	50 mtr	17,00 B
GA5707020	Koperleiding	12 mm	50 mtr	10,55 B



### Voorgeperste gasslangen

Gasslangen met messing fitwerk en RVS pershulzen. Specifiek voor de scheepsvaart.

	OMSCHRIJVING	LENGTE (MM)	AANSLUITING	PRIJS
BR13409-VP	Gasslang voorgeperst	600	2 x 1/4" li wartel	11,09 B
BR13417-VP	Gasslang voorgeperst	600	8mm knel x 1/4" li wartel	11,09 B
BR13419-VP	Gasslang voorgeperst	1000	8mm knel x 1/4" li wartel	12,10 B
BR13425-VP	Gasslang voorgeperst	600	2 x 8mm knelkoppeling	12,82 B
BR13427-VP	Gasslang voorgeperst	1000	2 x 8mm knelkoppeling	13,82 B
BR13430-VP	Gasslang voorgeperst	600	1/4" li wartel x 8mm glad	10,66 B
BR13432-VP	Gasslang voorgeperst	1000	1/4" li wartel x 8mm glad	11,66 B
BR13442-VP	Gasslang voorgeperst	600	8mm knel x 8mm glad	11,52 B
BR13445-VP	Gasslang voorgeperst	1000	8mm knel x 8mm glad	12,46 B



### Gas afpersset

Afpersset om systemen te testen op lekkage. Bestaat uit: testkop met manometer met fijne schaal 0-300 mbar, hogedrukgebied 0.5 tot 2.0 bar, handpomp, transportetui, overdrukbeveiliging om de manometer te beschermen en diverse aansluitnippels.

	OMSCHRIJVING	PRIJS
BR10420	GOK afpersset gas	359,50 B



### Drukregelaars

Gasdrukregelaars voorzien van afblaasbeveiliging. Met linkse draad.

	OMSCHRIJVING	TYPE	PRIJS
GA5600331	Regelaar	30 mbar	14,90 B
GA5600321	Regelaar	50 mbar	16,00 B
GA5600351	Regelaar	30 mbar met manometer	34,20 B
GA5600341	Regelaar	50 mbar met manometer	24,55 B
GA5602211	Regelaar	30 mbar 1/4L camping gas	9,95 B

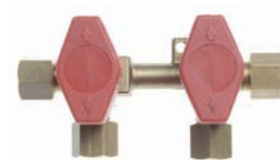

### Messing gaskranen

Gaskranen voorzien van messing wartels en snijringen en geschikt voor scheepsvaart.

	OMSCHRIJVING	TYPE	AFMETING	PRIJS
GA5708210	Gaskraan	1-voudig	8 mm	21,46 B
GA5709840	Gaskraan	1-voudig	10 mm	50,26 B
GA5708230	Gaskraan	2-voudig	8 mm	53,06 B
GA5708240	Gaskraan	3-voudig	8 mm	65,95 B
GA5708250	Gaskraan	4-voudig	8 mm	112,32 B
GA5710120	Gaskraan bevestigingsbeugel			11,95 B



### Elektrische gaskranen

**Magneetklep GS8. Montage direct op de gasleiding 8mm.**

Voor 1- en 2-fles installaties met een max. doorlaat van 2kg. Geschikt voor wandgemonteerde regelaars zoals de Duomatic, Triomatic, Duomatic Plus en de Duocontrol. Compleet met 1,5 m. aansluitkabel en bediening. Voor het op afstand bedienen van de gasfles. Geschikt voor 8 mm leiding.

- Voltage: 12V
- Gasdruk: max. 150 mbar
- Verbruik: 40mA
- Niet geschikt voor boten

	OMSCHRIJVING	PRIJS
GA5615569	Truma elektrische gaskraan	186,20 B
GA5615570	Truma elektrische gaskraan - let op: GS10	152,25 B



## Schot koppeling messing

	OMSCHRIJVING	TYPE	AFMETING	PRIJS
GA5704191	Schotkoppeling	haaks	8 mm	23,04 B
GA5704121	Schotkoppeling	kort model	8 mm (wanddikte 20 mm)	14,54 B
MB12836	Schotkoppeling	lang model	8 mm (wanddikte 65 mm)	30,96 B



## Rechte koppeling messing

	OMSCHRIJVING	MAAT	PRIJS
GA5703111	Koppeling	8 x 8 mm	5,65 B
GA5703121	Koppeling	8 x 10 mm	7,06 B
GA5703131	Koppeling	8 x 12 mm	10,80 B
GA5704541	Koppeling	10 x 10 mm	5,83 B
GA5704370	Koppeling	12 x 12 mm	7,06 B



## Kniekoppelingen messing

	OMSCHRIJVING	MAAT	PRIJS
GA5702301	Knie	8 x 8 mm	8,28 B
GA5703191	Knie	10 x 10 mm	11,88 B
GA5703200	Knie	12 x 12 mm	8,14 B



## T-koppeling messing

	OMSCHRIJVING	MAAT	PRIJS
GA5703601	T-stuk	8 mm	14,26 B
GA5703391	T-stuk	10 mm	11,45 B
GA5703405	T-stuk	12 mm	10,22 B



## Overgangskoppelingen messing

	OMSCHRIJVING	MAAT	PRIJS
OD51063	Overgangskoppeling	1/4" x 8 mm	4,54 B
OD51064	Overgangskoppeling	1/4" x 10 mm	5,76 B
OD51065	Overgangskoppeling	3/8" x 8 mm	5,54 B
OD51066	Overgangskoppeling	3/8" x 10 mm	5,47 B
OD51067	Overgangskoppeling	3/8" x 12 mm	6,71 B
OD51069	Overgangskoppeling	1/2" x 10 mm	8,64 B
OD51070	Overgangskoppeling	1/2" x 12 mm	7,70 B
BR11003	Eindstop knel	8 mm	3,10 B



## Slangpilaren

	OMSCHRIJVING	PRIJS
GA5619001	Slangpilaar met 1/4" linkse wartel t.b.v drukregelaar	4,25 B
GA5700601	Slangpilaar t.b.v. ø 8mm klemkoppeling	1,94 B
GA5700620	Slangpilaar t.b.v. ø10 mm klemkoppeling	4,61 B
GA5700611	Slangpilaar t.b.v. ø12mm klemkoppeling	5,47 B
GA5704921	Slangpilaar t.b.v. ø 8mm klemkoppeling op muurplaat	15,05 B
GA5700701	Slangpilaar t.b.v. ø 8mm klemkoppeling	4,97 B



## Blindstop

	OMSCHRIJVING	MAAT	PRIJS
GA5706112	Truma blindstop	8 mm	3,10 B
GA5706120	Truma blindstop	10 mm	1,97 B
BR11003	Eindstop knel	8 mm	3,10 B

**COMBINOORD.NL** *Altijd vol gas!*





## Verstevingbussen messing

	OMSCHRIJVING	PRIJS
GA5735500	Verstevingbus t.b.v. ø 8mm leiding	0,86 B
GA5735510	Verstevingbus t.b.v. ø10mm leiding	1,14 B
GA5735520	Verstevingbus t.b.v. ø12mm leiding	1,50 B



## Snijringen

	OMSCHRIJVING	VOOR KOPERLEIDING	PRIJS
GA5345390	Biconische ring	Ø 8 mm	0,60 B
GA5706840	Biconische ring	Ø 10 mm	0,85 B
GA5706850	Biconische ring	Ø 12 mm	0,92 B
GA5706700	Snijring	Ø 8 mm	0,60 B
GA5706720	Snijring	Ø 10 mm	1,54 B
GA5706650	Snijring	Ø 12 mm	0,59 B



## Gastape

	OMSCHRIJVING	MAAT	PRIJS
GA5700330	Gastape Teflon	12 mm / 12 meter	3,60 B



## Gas vulstandindicator

Een indicator voor de vulstand van alle standaard propaan en butaan gasflessen. Betrouwbare meting met behulp van ultrasone golven. Eenvoudig in gebruik. Geschikt voor alle stalen en aluminium gasflessen met een diameter van 200 – 350 mm. Ideaal voor op de camping en boot. Getest op explosiegevaar.

	OMSCHRIJVING	PRIJS
WA9103500697	Dometic Gaschecker GC100	67,23 B

Het Hep2O leidingsysteem combineert de zeer flexibele PB buizen met handige push-fit fittingen. Met dit systeem legt u zeer snel en gemakkelijk een heet- en koudwaterleidingsysteem aan. Dankzij de volle doorlaat van de fitting kent het Hep2O systeem weinig stromingsweerstand.



## Hep2O PB buis op rol Barrier

### Hep2O Barrier

- Diffusiedicht
- Buizen van polybutheen voor warm en koud water
- Tevens voor centrale- en vloerverwarming
- Met KIWA en KOMO keur
- Uitsluitend leverbaar per volle rol

	OMSCHRIJVING	AFMETING	PRIJS
HXX50/15	Buis Barrier	15 mm op 50 meter rol	3,83 A
HXX50/22	Buis Barrier	22 mm op 50 meter rol	6,93 A



## Hep2O rechte koppeling 2x insteek

	OMSCHRIJVING	AFMETING	PRIJS
HD1/15	Koppeling	ø15 mm	3,81 A
HD1/22	Koppeling	ø22 mm	5,12 A



## Hep2O verloopstuk spie x insteek

	OMSCHRIJVING	AFMETING	PRIJS
HD2/15	Verloopstuk	ø15 mm x ø10 mm	9,20 A
HD2/22	Verloopstuk	ø22 mm x ø15 mm	9,41 A



## Hep2O knie 90° 2x insteek

	OMSCHRIJVING	AFMETING	PRIJS
HD5/15	Knie 90°	ø15 mm	3,83 A
HD5/22	Knie 90°	ø22 mm	5,60 A



## Hep20 knie messing

	OMSCHRIJVING	AFMETING	PRIJS
HW636/15	Knie messing	1/2" x 15 mm binnendraad	8,51 A
HW635/15	Knie messing	1/2" x 15 mm buitendraad	8,51 A
HW659/22	Knie messing	3/4" x 22 mm binnendraad	11,37 A
HW658/22	Knie messing	3/4" x 22 mm buitendraad	11,37 A



## Hep20 T-stuk 3x insteek

	OMSCHRIJVING	AFMETING	PRIJS
HD10/15	T-stuk	3 x ø15 mm	6,36 A
HD10/22	T-stuk	3 x ø22 mm	8,08 A



## Hep20 verloop T-stuk met 3x insteek

	OMSCHRIJVING	AFMETING	PRIJS
HD12/22	Verloop T-stuk	ø22 x ø22 x ø15 mm	8,34 A
HD13/22	Verloop T-stuk	ø22 x ø15 x ø22 mm	8,34 A
HD14/22	Verloop T-stuk	ø22 x ø15 x ø15 mm	8,34 A
HD13/15	Verloop T-stuk	ø15 x ø10 x ø15 mm	9,44 A



## Hep20 verloop T-stuk met spie-eind

	OMSCHRIJVING	AFMETING	PRIJS
HD15/15	Verloop T-stuk + spie	ø15 x ø10 x ø15 mm	9,96 A
HD15/22	Verloop T-stuk + spie	ø22 x ø15 x ø22 mm	12,93 A



## Hep20 T-stuk 2x insteek + 1/2" bn

	OMSCHRIJVING	AFMETING	PRIJS
HE16/15	Hep20 T-stuk 2 x insteek + 1/2 bn	ø15 x 1/2" bn x ø15 mm	10,11 A



## Hep20 rechte overgangskoppeling insteek x wartel

	OMSCHRIJVING	AFMETING	PRIJS
HD25A/15	Overgangskoppeling	1/2" BSP x ø15 mm	7,79 A
HD25B/15	Overgangskoppeling	3/4" BSP x ø15 mm	8,91 A
HD25B/22	Overgangskoppeling	3/4" BSP x ø22 mm	9,07 A



## Hep20 haakse kraankoppeling insteek x wartel

	OMSCHRIJVING	AFMETING	PRIJS
HD27/15	Kraankoppeling haaks	1/2" x ø15 mm	8,08 A



## Hep20 messing schroefstuk buitendraad x insteek

	OMSCHRIJVING	AFMETING	PRIJS
HE29/15	Schroefstuk	1/2" x ø15 mm	8,08 A
HX29/22	Schroefstuk	3/4" x ø22 mm	8,48 A



## Hep20 messing schroefbus binnendraad x insteek

	OMSCHRIJVING	AFMETING	PRIJS
HX28/15	Schroefbus	1/2" x ø15 mm	6,69 A
HX24/15	Schroefbus	3/4" x ø15 mm	11,52 A
HX28/22	Schroefbus	3/4" x ø22 mm	8,46 A



### Hep20 messing kogelkraan 2x insteek

	OMSCHRIJVING	AFMETING	PRIJS
HE37C/15	Messing kogelkraan warm/koud water	ø15 mm	22,99 A
HE37C/22	Messing kogelkraan warm/koud water	ø22 mm	30,46 A



### Hep20 messing schuifafsluiter 2x insteek

	OMSCHRIJVING	AFMETING	PRIJS
HX35/15	Messing schuifafsluiter warm+koud water ø15 mm	ø15 mm	20,99 A
HX35/22	Messing schuifafsluiter warm+koud water ø22 mm	ø22 mm	32,36 A



### Hep20 messing aansluitstuk buitendraad x spie

	OMSCHRIJVING	AFMETING	PRIJS
HX31/15	Messing aansluitstuk	1/2" x ø15 mm buitendraad	3,92 A
HX31/22	Messing aansluitstuk	3/4" x ø22 mm buitendraad	4,21 A



### Hep20 aftrapkraan

	OMSCHRIJVING	AFMETING	PRIJS
HX32/15	Messing strangaftapper	ø15 mm	8,27 A



### Hep20 muurplaatkoppeling binnendraad x insteek

	OMSCHRIJVING	AFMETING	PRIJS
HE6A/15	Muurplaatkoppeling messing	1/2" x ø15 mm binnendraad	11,64 A
HX6/15BL	Muurplaatkoppeling kunststof	1/2" x ø15 mm binnendraad	12,13 A



### Hep20 muurplaatbeugel binnendraad x insteek

	OMSCHRIJVING	AFMETING	PRIJS
HXG6/15	Muurplaatbeugel	1/2" x ø15 mm binnendraad	21,28 A



### Hep20 stopkraan 2x insteek

	OMSCHRIJVING	AFMETING	PRIJS
HX36/15	Stopkraan koud water	ø15 mm	22,11 A
HX36/22	Stopkraan koud water	ø22 mm	27,31 A



### Hep20 steunbussen

	OMSCHRIJVING	AFMETING	PRIJS
HX60/15	Steunbus	ø15 mm	0,51 A
HX60/22	Steunbus	ø22 mm	0,67 A



### Hep20 pijpbeugel met gat 5mm

	OMSCHRIJVING	AFMETING	PRIJS
HX85/15	Pijpbeugel	ø15 mm	0,32 A
HX85/22	Pijpbeugel	ø22 mm	0,61 A



### Hep20 pijpclip

	OMSCHRIJVING	AFMETING	PRIJS
HX65/15	Pijpclip	ø15 mm	0,32 A
HX65/22	Pijpclip	ø22 mm	0,61 A



## Hep2O eindkappen

	OMSCHRIJVING	AFMETING	PRIJS
HX44/15	Eindkap groen	ø15 mm	2,13 A
HX44/22	Eindkap groen	ø22 mm	3,56 A



## Hep2O demontage wig

	OMSCHRIJVING	AFMETING	PRIJS
HX79/15	Demontage wig	ø15 mm	0,95 A
HX79/22	Demontage wig	ø22 mm	1,31 A



## Hep2O klemstuk voor koudbuigen

	OMSCHRIJVING	AFMETING	PRIJS
HX75/15	Klemstuk voor koudbuigen ø15 mm		3,92 A
HX75/22	Klemstuk voor koudbuigen ø22 mm		5,64 A



## Hep2O pijpensnijder

	OMSCHRIJVING	AFMETING	PRIJS
HD74	Pijpensnijder	tot en met ø28 mm	38,44 A



## Lassok RVS

Dit is een standaard RVS 316 fitting met een BSP binnendraad verbinding en is geproduceerd volgens de UNI EN ISO 226 en UNI EN ISO 228 normen ter vervanging van ISO 7/1 en DIN 2999.

	OMSCHRIJVING	AFMETING	LENGTE	WERKDRUK	PRIJS
04300	Lassok RVS 316	1/8"	18 mm	16 bar	2,73 A
04301	Lassok RVS 316	1/4"	24,5 mm	16 bar	2,97 A
04302	Lassok RVS 316	3/8"	26 mm	16 bar	3,45 A
04303	Lassok RVS 316	1/2"	33 mm	16 bar	4,32 A
04304	Lassok RVS 316	3/4"	35 mm	16 bar	5,97 A
04305	Lassok RVS 316	1"	42 mm	16 bar	9,09 A
04306	Lassok RVS 316	1 1/4"	45 mm	16 bar	14,10 A
04307	Lassok RVS 316	1 1/2"	45 mm	16 bar	15,66 A
04308	Lassok RVS 316	2"	54,5 mm	16 bar	23,79 A
04309	Lassok RVS 316	2 1/2"	63,5 mm	10 bar	45,06 A
04310	Lassok RVS 316	3"	68,5 mm	10 bar	50,64 A
04311	Lassok RVS 316	4"	76,5 mm	10 bar	86,76 A



## Lassok staal

Lassokken volgens BS1740 met een BSP binnendraad verbinding en gemaakt van staal.

	OMSCHRIJVING	AFMETING	LENGTE	PRIJS
04200	Lassok staal	1/8"	17 mm	1,20 A
04201	Lassok staal	1/4"	26 mm	0,90 A
04202	Lassok staal	3/8"	26 mm	0,90 A
04203	Lassok staal	1/2"	34 mm	1,05 A
04204	Lassok staal	3/4"	36 mm	1,08 A
04205	Lassok staal	1"	43 mm	2,10 A
04206	Lassok staal	1 1/4"	48 mm	2,79 A
04207	Lassok staal	1 1/2"	48 mm	3,06 A
04208	Lassok staal	2"	56 mm	4,71 A
04209	Lassok staal	2 1/2"	65 mm	7,38 A
04210	Lassok staal	3"	71 mm	10,35 A
04211	Lassok staal	4"	83 mm	16,35 A
04212	Lassok staal	5"	92 mm	34,83 A
04213	Lassok staal	6"	92 mm	48,99 A



## Sanitairslang wit

Flexibel, wit met spiraal. Werktemperatuur -25°C - 60°C.

**Kan per m' worden besteld.**

	OMSCHRIJVING	BINNEDIAMETER	BUITEDIAMETER	ROLLENGTE	PRIJS
020009	Sanitairslang met spiraal	16 mm	22,2 mm	30 m	3,28 A
02009	Sanitairslang met spiraal	20 mm	26,2 mm	30 m	4,98 A
02010	Sanitairslang met spiraal	25 mm	31,4 mm	30 m	7,41 A
02011	Sanitairslang met spiraal	32 mm	39,8 mm	30 m	9,52 A
02012	Sanitairslang met spiraal	38 mm	46,8 mm	30 m	11,73 A





### Slang helder met spiraal

Rollengtes van 30 meter. Bij afname van een hele rol extra korting. Flexibel, helder, met spiraal. Werktemperatuur -25°C - 60°C.

**Kan per m<sup>1</sup> worden besteld.**

	OMSCHRIJVING	BINNENDIAMETER	BUITENDIAMETER	ROLLENGTE	PRIJS
02080	Slang helder met spiraal	10 mm	16 mm	30 meter	2,44 A
02001	Slang helder met spiraal	12 mm	18 mm	30 meter	2,48 A
02002	Slang helder met spiraal	16 mm	22,2 mm	30 meter	3,13 A
02003	Slang helder met spiraal	20 mm	27 mm	30 meter	4,69 A
02004	Slang helder met spiraal	25 mm	31,4 mm	30 meter	7,08 A
02005	Slang helder met spiraal	30 mm	38,4 mm	30 meter	8,65 A
02006	Slang helder met spiraal	32 mm	39,8 mm	30 meter	9,02 A
02007	Slang helder met spiraal	38 mm	46,8 mm	30 meter	11,18 A
02081	Slang helder met spiraal	40 mm	49 mm	30 meter	12,74 A
02082	Slang helder met spiraal	45 mm	55,2 mm	30 meter	14,26 A
02008	Slang helder met spiraal	50 mm	60,2 mm	30 meter	19,47 A

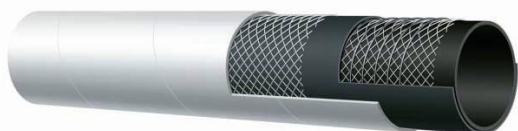

### Sanitairslang zwartwater geurdicht

**Kan per m<sup>1</sup> worden besteld.**

	OMSCHRIJVING	BINNENDIAMETER	BUITENDIAMETER	ROLLENGTE	PRIJS
02318	Sanitairslang EPDM geurdicht	16 mm	26 mm	40 m	20,42 A
02319	Sanitairslang EPDM geurdicht	19 mm	29 mm	40 m	22,51 A
02325	Sanitairslang EPDM geurdicht	25,4 mm	35 mm	40 m	26,43 A
02338	Sanitairslang EPDM geurdicht	38 mm	48 mm	30 m	33,64 A
02350	Sanitairslang EPDM geurdicht	50 mm	61 mm	20 m	42,87 A



### Sanitairslang grijswater

- Zeer soepel
- Rollengte: 25m
- Kleur: grijs

**Kan per m<sup>1</sup> worden besteld.**

	OMSCHRIJVING	BINNENDIAMETER	BUITENDIAMETER	ROLLENGTE	PRIJS
023320	Sanitairslang PVC grijs	20 mm	27 mm	25 m	14,17 A
023325	Sanitairslang PVC grijs	25 mm	33 mm	25 m	16,46 A



### Brandstofslang diesel

NBR, zwart, weer-, hitte- en oliebestendig. Werktemperatuur -35°C - 80°C. Werkdruk max. 10 bar. Opschrift: Eurocord carbomarine ISO7840-A1-CE. Ook geschikt voor Euro95 benzine.

**Kan per m<sup>1</sup> worden besteld.**

	OMSCHRIJVING	BINNENDIAMETER	BUITENDIAMETER	ROLLENGTE	PRIJS
02170	Brandstofslang ISO7840	6 mm	17 mm	40 meter	5,98 A
02033	Brandstofslang ISO7840	8 mm	19 mm	40 meter	6,57 A
02034	Brandstofslang ISO7840	10 mm	21 mm	40 meter	7,71 A
02035	Brandstofslang ISO7840	13 mm	25 mm	40 meter	7,88 A
02036	Brandstofslang ISO7840	16 mm	28 mm	40 meter	10,96 A
02165	Brandstofslang ISO7840	19 mm	31 mm	40 meter	15,42 A
02171	Brandstofslang ISO7840	25 mm	37 mm	20 meter	26,28 A



### Brandstof vulsling

NBR, zwart, weer, warmte en olie bestendig. Werktemperatuur -35°C - 80°C. Werkdruk max. 10 bar. Opschrift: Eurocord carbomarine ISO7840-A1-CE. Ook geschikt voor Euro95 benzine.

**Kan per m<sup>1</sup> worden besteld.**

	OMSCHRIJVING	BINNENDIAMETER	BUITENDIAMETER	ROLLENGTE	PRIJS
02093	Dieselvulsling ISO7840	38 mm	50 mm	20 meter	37,96 A
02094	Dieselvulsling ISO7840	51 mm	63 mm	20 meter	42,95 A

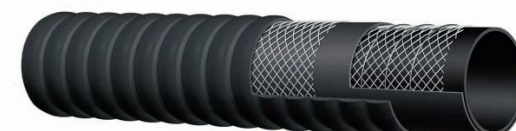

### Uitlaatslang Marinegas SP

Zeer flexibel, NBR, zwart, R.I.N.A. keur, slijtvast, olie/brandstof, zeewater bestendig. Werktemperatuur -25°C - 120°C. Werkdruk max. 3 Bar. Opschrift: Eurocord marinagas/sp.

**Kan per m<sup>1</sup> worden besteld.**

	OMSCHRIJVING	BINNENDIAMETER	BUITENDIAMETER	ROLLENGTE	PRIJS
02026	Uitlaatslang	40 mm	50 mm	20 meter	27,96 A
02027	Uitlaatslang	45 mm	55 mm	20 meter	30,35 A
02028	Uitlaatslang	51 mm	61 mm	20 meter	31,87 A
02029	Uitlaatslang	60 mm	70 mm	20 meter	33,94 A
02030	Uitlaatslang	76,2 mm	86,2 mm	20 meter	48,76 A
02031	Uitlaatslang	90 mm	101 mm	20 meter	54,28 A
02032	Uitlaatslang	102 mm	114 mm	20 meter	57,71 A
02095	Uitlaatslang	127 mm	139 mm	20 meter	78,35 A

*Zoveel slangen, het lijkt wel een dierentuin*



## Koelwaterslang Acqua Calda

EPDM zwart, hitte-, veroudering en weersinvloed bestendig. Werktemp. -30°C - 120°C. Werkdruk max. 10 bar. Opschrift: EUROCORD HOT WATER 120° C W.P. 10 BAR.

Kan per m<sup>1</sup> worden besteld.

	OMSCHRIJVING	BINNENDIAMETER	BUITENDIAMETER	ROLLENGTE	PRIJS
02131	Radiateurslang	12 mm	22 mm	40 meter	11,21 A
02216	Radiateurslang	15 mm	25 mm	40 meter	13,32 A
02132	Radiateurslang	20 mm	30 mm	40 meter	14,92 A
02134	Radiateurslang	25 mm	35 mm	40 meter	16,53 A
02136	Radiateurslang	30 mm	41 mm	40 meter	17,73 A
02137	Radiateurslang	32 mm	44 mm	40 meter	22,98 A
02138	Radiateurslang	35 mm	48 mm	40 meter	23,90 A
02140	Radiateurslang	40 mm	54 mm	40 meter	29,69 A
02142	Radiateurslang	45 mm	61 mm	40 meter	38,05 A
02144	Radiateurslang	51 mm	61 mm	40 meter	42,45 A

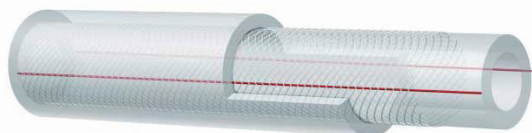

## Water - luchtslang

Werktemperatuur -5°C - 60°C transparant.

Kan per m<sup>1</sup> worden besteld.

	OMSCHRIJVING	BINNENDIAMETER	BUITENDIAMETER	ROLLENGTE	PRIJS
02013	PVC slang met nylon inlaag	6 mm	12 mm	100 meter	1,58 A
02084	PVC slang met nylon inlaag	8 mm	14 mm	100 meter	1,97 A
02014	PVC slang met nylon inlaag	10 mm	16 mm	100 meter	2,44 A
02015	PVC slang met nylon inlaag	13 mm	19 mm	100 meter	2,13 A
02016	PVC slang met nylon inlaag	15 mm	21 mm	50 meter	2,86 A
02017	PVC slang met nylon inlaag	19 mm	26 mm	50 meter	3,71 A
02018	PVC slang met nylon inlaag	25 mm	33 mm	50 meter	7,41 A
02085	PVC slang met nylon inlaag	32 mm	41 mm	50 meter	7,87 A
02019	PVC slang met nylon inlaag	38 mm	48 mm	50 meter	11,36 A
02086	PVC slang met nylon inlaag	50 mm	60 mm	50 meter	16,11 A



## Drinkwaterslang EPDM FQ

EPDM, werkdruk 15bar, tot 100°C. Rollengte: 100m.

Kan per m<sup>1</sup> worden besteld.

	OMSCHRIJVING	BINNENDIAMETER	ROLLENGTE	PRIJS
02156	Drinkwater/boilerslang 13mm tot 100 ° C blauw	13 mm	100 meter	6,57 A
02157	Drinkwater/boilerslang 13mm tot 100 ° C rood	13 mm	100 meter	6,57 A



## Ventilatorslang Thermocord

Grijs. Werktemperatuur -20°C - 90°C. Prijs is per meter.

Kan alleen per 10 m<sup>1</sup> worden besteld.

	OMSCHRIJVING	DIAMETER	LET OP!	PRIJS
02025	Ventilatorslang	76 mm	Prijs is per meter, afname per 10 m <sup>1</sup>	12,21 A
02087	Ventilatorslang	100 mm	Prijs is per meter, afname per 10 m <sup>1</sup>	14,52 A



## Gas slang

Geschikt voor propaan/butaan met opschrift. Rollengte 100m.

Kan per m<sup>1</sup> worden besteld.

	OMSCHRIJVING	PRIJS
02130	Gasslang propaan 8 mm p/mtr	2,68 A



## Slangklemmen Wormschroef

Roestvrijstalen slangklem, de band is van RVS316.

	OMSCHRIJVING	Ø MIN-MAX (MM)	PRIJS
02038	Slangklem wormschroef rvs	8-16	1,11 A
02039	Slangklem wormschroef rvs	12-20	1,20 A
02040	Slangklem wormschroef rvs	16-27	1,62 A
02041	Slangklem wormschroef rvs	20-32	1,77 A
02042	Slangklem wormschroef rvs	25-40	1,86 A
02043	Slangklem wormschroef rvs	30-45	1,71 A
02044	Slangklem wormschroef rvs	35-50	2,04 A
02045	Slangklem wormschroef rvs	40-60	2,16 A
02046	Slangklem wormschroef rvs	50-70	2,85 A
02047	Slangklem wormschroef rvs	60-80	2,73 A
02048	Slangklem wormschroef rvs	70-90	3,18 A
02049	Slangklem wormschroef rvs	80-100	3,45 A
02050	Slangklem wormschroef rvs	90-110	3,90 A
02052	Slangklem wormschroef rvs	110-130	3,66 A



## Heavy Duty klemband

Materiaal: klemband en schroef AISI316.

	OMSCHRIJVING	Ø MIN-MAX (MM)	PRIJS
02060	Heavy Duty klemband	32-35	5,43 A
02061	Heavy Duty klemband	36-39	5,40 A
02063	Heavy Duty klemband	40-43	9,57 A
02064	Heavy Duty klemband (Ø40)	43-47	6,63 A
02065	Heavy Duty klemband (Ø45)	47-51	6,66 A
02066	Heavy Duty klemband	51-55	6,51 A
02067	Heavy Duty klemband	55-59	6,45 A
02068	Heavy Duty klemband (Ø51)	59-63	6,84 A
02069	Heavy Duty klemband	63-68	6,87 A
02070	Heavy Duty klemband (Ø60)	68-73	10,20 A
02071	Heavy Duty klemband	73-79	15,30 A
02072	Heavy Duty klemband	79-85	10,14 A
02073	Heavy Duty klemband (Ø76)	85-91	10,71 A
02074	Heavy Duty klemband (Ø90)	91-97	10,68 A
02075	Heavy Duty klemband	97-104	10,92 A
02076	Heavy Duty klemband	104-112	16,14 A
02077	Heavy Duty klemband	112-121	16,86 A
02078	Heavy Duty klemband	121-130	17,28 A
020782	Heavy Duty klemband	131-139	10,53 A
02079	Heavy Duty klemband	149-161	24,96 A



## Alubeugel

Aluminium beugels toepasbaar voor vele doeleinden.

Zeer geschikt voor koperleiding door de rubber afscherming.

	OMSCHRIJVING	Ø MIN-MAX (MM)	PRIJS
BG96920600	Alu beugel	6	1,56 A
BG96920800	Alu beugel	7 - 8	0,77 A
BG96921000	Alu beugel	8 - 10	0,84 A
BG96921400	Alu beugel	12 - 14	0,88 A
BG96921600	Alu beugel	14 - 16	0,93 A
BG96922000	Alu beugel	18 - 20	1,33 A
BG96922500	Alu beugel	23 - 25	1,63 A



## Mini Klemmen

	OMSCHRIJVING	Ø MIN-MAX (MM)	PRIJS
MSK0709	Mikalor slangklem W4	7 - 9	1,95 A
MSK1012	Mikalor slangklem W4	10 - 12	2,15 A
MSK1113	Mikalor slangklem W4	11 - 13	2,23 A
MSK1214	Mikalor slangklem W4	12 - 14	2,30 A
MSK1416	Mikalor slangklem W4	14 - 16	2,37 A
MSK1618	Mikalor slangklem W4	16 - 18	2,89 A
MSK1820	Mikalor slangklem W4	18 - 20	4,14 A

Laat je informeren  
over eventuele  
extra voorraden  
*in Grou!*



Combi Noord heeft een aantal informatieve websites waar onder andere handleidingen te downloaden zijn



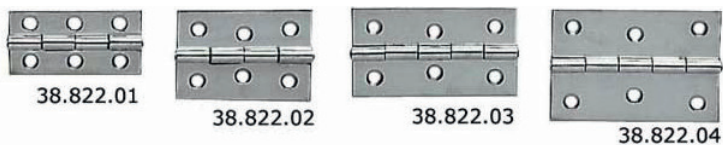

## Rechthoekige scharnieren

	OMSCHRIJVING	MATERIAAL	AFM. (MM)	DIKTE (MM)	PRIJS
EU38.467.80	Scharnier	RVS	38x33	1.3	3,62 A
EU38.467.81	Scharnier	RVS	38x51	1.3	4,12 A
EU38.822.01	Scharnier	RVS	60x30	1.3	4,16 A
EU38.822.02	Scharnier	RVS	60x40	1.3	4,18 A
EU38.822.03	Scharnier	RVS	70x40	1.3	5,16 A
EU38.822.04	Scharnier	RVS	75x50	1.3	5,59 A

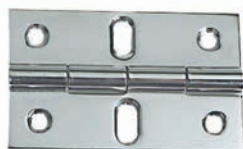

## Scharnier type 1

Uitgevoerd met ovale gaten voor perfecte centrering.

	OMSCHRIJVING	MATERIAAL	AFM. (MM)	DIKTE (MM)	PRIJS
EU38.814.03	Scharnier	RVS	80x50	2.0	6,95 A

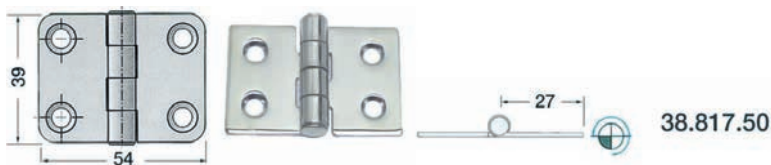

## Scharnier type 2

	OMSCHRIJVING	MATERIAAL	AFM. (MM)	DIKTE (MM)	PRIJS
EU38.817.50	Scharnier	RVS	54x39	2.0	4,67 A

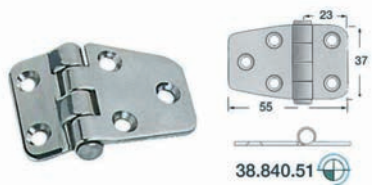

## Scharnier type 3

	OMSCHRIJVING	MATERIAAL	AFM. (MM)	DIKTE (MM)	PRIJS
EU38.840.51	Scharnier	RVS	55x37	2.0	4,14 A

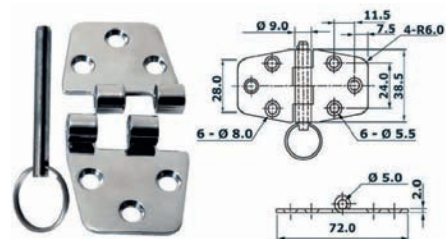

## Scharnier type 4 met uitneembare pin

	OMSCHRIJVING	MATERIAAL	AFM. (MM)	DIKTE (MM)	PRIJS
EU38.441.51	Scharnier	RVS	72x38.5	2.0	8,33 A

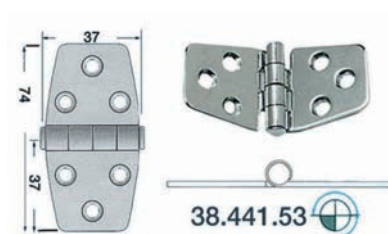

## Scharnier type 5

	OMSCHRIJVING	MATERIAAL	AFM. (MM)	DIKTE (MM)	PRIJS
EU38.441.53	Scharnier	RVS	74x37	2.0	4,26 A

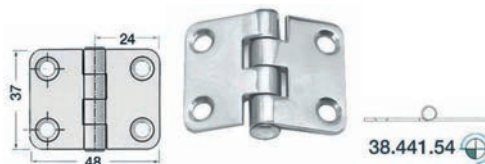

## Scharnier type 6

	OMSCHRIJVING	MATERIAAL	AFM. (MM)	DIKTE (MM)	PRIJS
EU38.441.54	Scharnier	RVS	48x37	2.0	4,05 A



## Scharnier type 7

	OMSCHRIJVING	MATERIAAL	AFM. (MM)	DIKTE (MM)	PRIJS
EU38.441.70	Luik scharnier	RVS	68x39	2.0	4,44 A

# COMBINOORD.NL

*Zoveel kennis in zo'n klein dorpje in Friesland?*



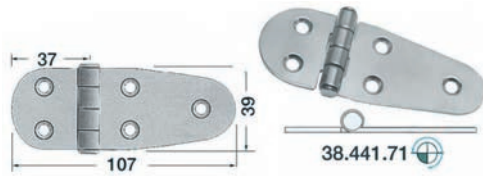

Scharnier type 8

OMSCHRIJVING	MATERIAAL	AFM. (MM)	DIKTE (MM)	PRIJS	
EU38.441.71	Scharnier met pin	RVS	107x39	2.0	5,34 A

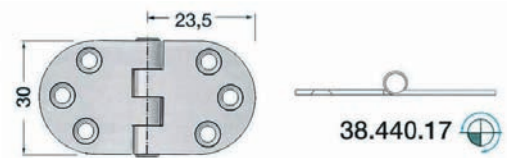

Scharnier type 13

OMSCHRIJVING	MATERIAAL	AFM. (MM)	DIKTE (MM)	PRIJS	
EU38.440.17	Scharnier	RVS	47x30	2.0	4,46 A

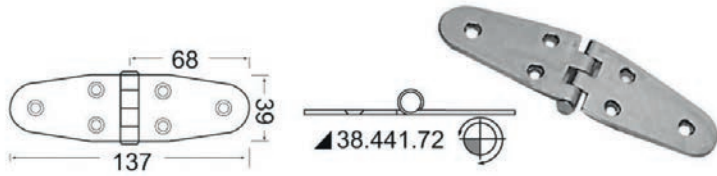

Scharnier type 9

OMSCHRIJVING	MATERIAAL	AFM. (MM)	DIKTE (MM)	PRIJS	
EU38.441.72	Scharnier	RVS	137x39	2.0	7,30 A



Scharnier type 14

OMSCHRIJVING	MATERIAAL	AFM. (MM)	DIKTE (MM)	PRIJS	
EU38.440.23	Scharnier	RVS	70x38	2.0	4,65 A



Scharnier type 10 dubbel scharnierend

OMSCHRIJVING	MATERIAAL	AFM. (MM)	DIKTE (MM)	PRIJS	
EU38.440.06	Scharnier	RVS	80x30	2.0	7,55 A
EU38.460.76	Scharnier	RVS	76x38	2.0	7,08 A

Scharnier type 15

OMSCHRIJVING	MATERIAAL	AFM. (MM)	DIKTE (MM)	PRIJS	
EU38.840.34	Scharnier	RVS	101x27	2.0	5,57 A



Scharnier type 11 met boven uitstekende kern

OMSCHRIJVING	MATERIAAL	AFM. (MM)	DIKTE (MM)	PRIJS	
EU38.440.08	Scharnier	RVS	74x60	2.0	7,43 A

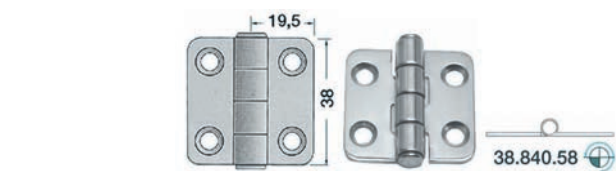

Scharnier type 16

OMSCHRIJVING	MATERIAAL	AFM. (MM)	DIKTE (MM)	PRIJS	
EU38.840.58	Scharnier	RVS	38x39	2.0	3,84 A



Scharnier type 12

OMSCHRIJVING	MATERIAAL	AFM. (MM)	DIKTE (MM)	PRIJS	
EU38.440.09	Scharnier met kern	RVS	74x75	2.0	8,65 A



Scharnier type 1

OMSCHRIJVING	MATERIAAL	AFM. (MM)	DIKTE (MM)	PRIJS	
EU38.284.00	Scharnier	RVS316	50x50	5.0	7,64 A



## Scharnier type 2

	OMSCHRIJVING	MATERIAAL	AFM. (MM)	DIKTE (MM)	PRIJS
<b>EU38.285.00</b>	Scharnier	RVS	38x74	2.0	<b>7,64 A</b>



## Pianoscharnier RVS

	OMSCHRIJVING	MATERIAAL	AFM. (MM)	DIKTE (MM)	PRIJS
<b>EU38.999.01</b>	Pianoscharnier	RVS304	30x200	1.5	<b>35,42 A</b>



## Gasveren RVS oog-oog

Ooggat: 8mm

Materiaal: RVS316

**Stevig  
RVS316**

	OMSCHRIJVING	OPEN (MM)	SLAGLENGTE (MM)	MAX. KRACHT (KG)	PRIJS
<b>EU38.009.01</b>	Gasveer	250	90	10	<b>20,76 A</b>
<b>EU38.009.05</b>	Gasveer	355	130	18	<b>24,19 A</b>
<b>EU38.009.41</b>	Gasveer	432	170	15	<b>28,75 A</b>
<b>EU38.009.15</b>	Gasveer	500	210	40	<b>29,92 A</b>
<b>EU38.009.17</b>	Gasveer	600	255	20	<b>33,48 A</b>
<b>EU38.009.18</b>	Gasveer	600	255	30	<b>33,48 A</b>
<b>EU38.009.25</b>	Gasveer	700	300	45	<b>50,39 A</b>



## Gasveren RVS oog-oog gelakt

De stang is inwendig van verchromde messing, de behuizing gespoten met epoxiepoeder, de gasveren zijn bestand tegen zeemilieu.

	OMSCHRIJVING	OPEN (MM)	SLAGLENGTE (MM)	MAX. KRACHT (KG)	PRIJS
<b>EU38.015.00</b>	Gasveer	355	130	18	<b>11,62 A</b>
<b>EU38.015.01</b>	Gasveer	365	140	35	<b>11,62 A</b>
<b>EU38.014.01</b>	Gasveer	550	229	20	<b>11,62 A</b>
<b>EU38.018.99</b>	Gasveer	550	229	38	<b>11,62 A</b>
<b>EU38.016.00</b>	Gasveer	700	300	25	<b>14,90 A</b>



## Gasveren RVS met kogelkop

	OMSCHRIJVING	OPEN (MM)	GESLOTEN (MM)	SLAGLENGTE (MM)	PRIJS
<b>EU38.020.35</b>	Gasveer	305	216	89	<b>24,88 A</b>
<b>EU38.020.41</b>	Gasveer	380	241	140	<b>27,04 A</b>

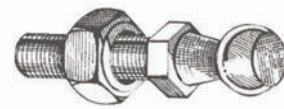

## Montagekogel voor gasveren met kogelkop

	OMSCHRIJVING	PRIJS
<b>EU38.012.00</b>	RVS Ø10 mm kogel voor montage gasveren	<b>3,63 A</b>



## RVS kop voor gasveren met kogelkop

	OMSCHRIJVING	PRIJS
<b>EU38.020.25</b>	RVS Ø10 mm kogel	<b>4,90 A</b>

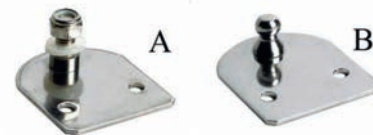

## Bevestigingsplaten voor gasveren

	AFBEELDING	AFMETING	DIAMETER	PEN/KOGEL	PRIJS
<b>EU38.013.00</b>	A	60 x 50 mm	8 mm	pen	<b>5,82 A</b>
<b>EU38.013.20</b>	A	45 x 35 mm	8 mm	pen	<b>5,82 A</b>
<b>EU38.013.40</b>	B	60 x 50 mm	10 mm	kogel	<b>6,26 A</b>
<b>EU38.013.21</b>	B	45 x 35 mm	10 mm	kogel	<b>6,39 A</b>



## Bevestigingsplaten 90° voor gasveren

	AFBEELDING	AFMETING	DIAMETER	PEN/KOGEL	PRIJS
EU38.013.01	1	30 x 50 x 30 mm	8 mm	pen	6,37 A
EU38.013.02	2	30 x 50 x 30 mm	8 mm	pen	6,37 A
EU38.013.41	3	30 x 50 x 30 mm	10 mm	kogel	6,51 A
EU38.013.42	4	30 x 50 x 30 mm	10 mm	kogel	6,51 A
EU38.013.23	1	25 x 35 x 25 mm	8 mm	pen	6,37 A
EU38.013.24	3	25 x 35 x 25 mm	10 mm	kogel	6,67 A

## HET COMPLETE PAKKET, VOOR EN DOOR EXPERTS SAMENGESTELD

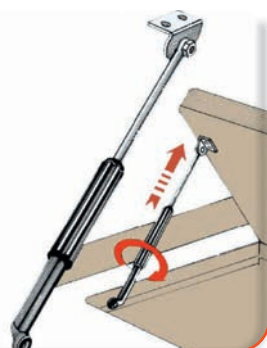

## Luikvastzetters telescopisch

	OMSCHRIJVING	AFMETING	DIAMETER	PEN/KOGEL	PRIJS
EU38.191.60	Telescopische luikvastzetters	220 - 480 mm			20,51 A
EU38.013.00	Bevestigingsplaat RVS	60 x 50 mm	8 mm	pen	5,82 A
EU38.013.01	Bevestigingsplaat RVS 90° uitwendig	30 x 50 x 30 mm	8 mm	pen	6,37 A

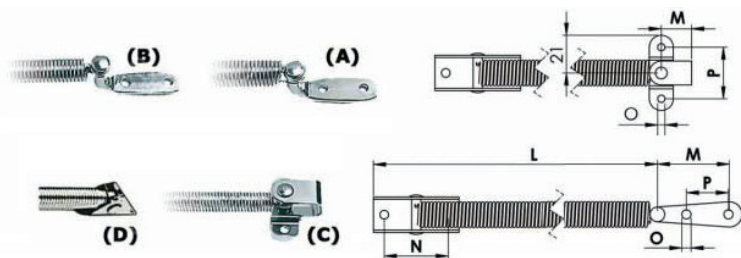

## Luikvastzetters RVS met veer

Van RVS met veer voor het openen van luiken, compleet met vorkklem plus L-plaatje voor bevestiging. Uitgerust met RVS veiligheidskabeltje om uitrekking van de veer te voorkomen.

	OMSCHRIJVING	LENGTE	Ø VEER	L	M	N	O	P	PRIJS
EU38.421.65	A-D uiteinde	220	10.6	235	40	30	4.2	18	8,90 A
EU38.421.66	B-D uiteinde	260	14	275	45	35	4.7	23	12,16 A
EU38.421.64	C-D uiteinde	220	10.6	235	17	30	4.2	27	10,04 A



## Luikvastzetters HD met veer

Gemaakt van RVS en voorzien van veer luik opening systeem, geschikt voor zwaardere luiken. Inclusief twee bevestigingsplaten van 47x47 mm.

	OMSCHRIJVING	MAAT	PRIJS
EU38.421.67	Luikvastzetter HD	Ø 22mm x 350 mm	37,94 A



## Cilindersloten met Yale sleutel

Van verchromd messing en RVS. Geen onderdelen van ijzer of zamac. Compleet met waterdichte beschermingskap.

	OMSCHRIJVING	MAAT	PRIJS
EU38.131.80	Cilinderslot met Yale sleutel	Ø20mm x 15 mm	16,23 A
EU38.131.81	Cilinderslot met Yale sleutel	Ø20mm x 20 mm	17,02 A
EU38.131.82	Cilinderslot met Yale sleutel	Ø20mm x 25 mm	17,22 A
EU38.131.83	Cilinderslot met Yale sleutel	Ø20mm x 30 mm	18,86 A



## Hangslot in blister set van 4

Abloy systeem, geleverd met 4 identieke sleutels. Hoogte beugel 20mm.

	OMSCHRIJVING	PRIJS
EU38.022.34	Hangslot, set van 4 stuks	91,79 A



## Hangslot brons met RVS beugel

Beugelhoogte van 40mm.

	OMSCHRIJVING	PRIJS
EU38.024.40	Hangslot brons en RVS beugel	10,04 A

## BESCHERMD OOK TEGEN BOZE SCHOONMOEDERS



### Anti-diefstal sloten

Blokkeert de knevelschroeven zodat ten eerste wordt voorkomen dat ze worden losgeschroefd en de motor in het water kan vallen en voorkomt ten tweede diefstal van de motor, omdat het Sicur Lock dan eerst kapot gemaakt zou moeten worden. Gemaakt van geanodiseerd lichtmetaal (buisdikte 4 mm, dus zeer robuust), slot van messing en RVS met dubbele sleutel. Vanwege zijn robuuste uiterlijk ontmoedigt hij elke dief. "Compact" model met RVS einddoppen en binnenbuis van trilvrij schuim.

OMSCHRIJVING	PRIJS
EU38.175.10 Anti-diefstalslot buitenboordmotoren tot 25pk	55,03 A



### Hendelssluitingen

OMSCHRIJVING	MAAT	PRIJS
EU38.107.31 Hendelssluiting met hangslotring	110 x 48 mm	15,53 A
EU38.107.32 Hendelssluiting met hangslotring	75 x 37 mm	16,72 A

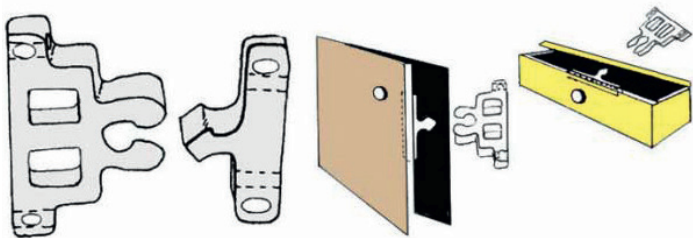

### Snap-in vergrendelingen kunststof

OMSCHRIJVING	PRIJS
EU38.107.41 Nylon snap-in vergrendeling voor kastdeuren etc. (10 stuks)	7,45 A



### Snap-in vergrendelingen RVS

OMSCHRIJVING	PRIJS
EU38.107.42 RVS snap-in vergrendeling voor kastdeuren etc.	6,09 A



### Magnetische vergrendeling

OMSCHRIJVING	PRIJS
EU38.155.00 Magnetische deurgrendel verchromd messing	34,07 A



### Luikringen Heavy Duty RVS 316

OMSCHRIJVING	MAAT	PRIJS
EU38.143.20 Luikring Heavy Duty met ring	56 x 48 mm	25,63 A
EU38.141.21 Luikring Heavy Duty met hendel en veer	55 x 77 mm	18,50 A



### Luikringen veerbelast

OMSCHRIJVING	MATERIAAL	BREEDTE (MM)	LENGTE (MM)	PRIJS
TE309340 Luikring veerbelast	RVS	38 mm	44 mm	6,57 I
TE309341 Luikring veerbelast	RVS	50 mm	60 mm	7,40 F
TE309342 Luikring veerbelast	RVS	75 mm	60 mm	8,22 I



### Luikringen kunststof

OMSCHRIJVING	PRIJS
EU38.147.00 Luikring kunststof wit zonder slot	9,00 A
EU38.147.01 Luikring kunststof zwart zonder slot	6,79 A
EU38.147.20 Luikring kunststof wit met slot	8,53 A



## Luikring/deursluiser RVS type 1

Volledig van glanzend gepolijst AISI 316 RVS

- Compleet met vierkante stopper
- Geschikt voor diktes van 5-12 mm
- Inbouwdiameter Ø48mm
- Buitendiameter Ø62mm



OMSCHRIJVING	PRIJS
<b>EU38.147.05</b> Luikring/Deursluiting RVS met stop zonder slot	<b>35,05 A</b>
<b>EU38.147.06</b> Luikring/Deursluiting RVS met stop met slot	<b>36,66 A</b>

## Luikring/deursluiser RVS type 2

Van glanzend gepolijst AISI 316 RVS

- Buitendiameter Ø60mm
- Boorgat in schot Ø51mm
- Schotdikte 4-19mm
- Afstelbare stopperhendel 35-90mm



OMSCHRIJVING	PRIJS
<b>EU38.152.01</b> Sluiting zonder slot 60 mm	<b>88,65 A</b>
<b>EU38.152.02</b> Sluiting met slot 60 mm	<b>96,59 A</b>

## Luikring/deursluiser RVS type 3

Met excentrisch nokkensysteem, dat bij het naar beneden drukken van de ring, de binnenslothendel naar boven drukt en zo een betere, waterdichte sluiting realiseert, zonder trillingen. Op dezelfde manier gaat bij het omhoog doen van de ring de binnenhendel omhoog en kan de deur open.

- Volledig van glanzend gepolijst AISI 316 RVS
- Van glanzend gepolijst AISI 316 RVS
- Buitendiameter Ø60mm
- Boorgat in schot Ø50mm
- Schotdikte 8-30mm
- Afstelbare stopperhendel 37-97mm



OMSCHRIJVING	PRIJS
<b>EU38.152.40</b> Vloerluik- en deursluiting met excentrisch nokkensysteem RVS zonder slot Ø60	<b>81,05 A</b>
<b>EU38.152.41</b> Vloerluik- en deursluiting met excentrisch nokkensysteem RVS met slot Ø60	<b>99,04 A</b>

## Luikring/deursluiser RVS type 4

Met excentrisch nokkensysteem, dat bij het naar beneden drukken van de ring, de binnenslothendel naar boven drukt en zo een betere, waterdichte sluiting realiseert, zonder trillingen. Op dezelfde manier gaat bij het omhoog doen van de ring de binnenhendel omhoog en kan de deur open.

- Volledig van glanzend gepolijst AISI 316 RVS
- Buitendiameter Ø75mm
- Boorgat in schot Ø60mm
- Schotdikte 8-20mm
- Afstelbare stopperhendel 17-99mm



OMSCHRIJVING	PRIJS
<b>EU38.152.51</b> Vloerluik- en deursluiting met excentrisch nokkensysteem RVS met slot Ø75	<b>105,26 A</b>



## Luiklifter langwerpig

OMSCHRIJVING	MATERIAAL	BREEDTE (MM)	LENGTE (MM)	PRIJS
<b>EU38.510.33</b> Luiklifter	RVS	25 mm	85 mm	<b>13,58 A</b>



## Luiklifter RVS met draaivergrendeling

Gemaakt van gepolijst AISI 316 RVS, voorzien van een stopplaat. Geen zichtbare schroeven.

	ØA MM	ØB MM	C MM	D MM	E MM	L MM	H MM	PRIJS
<b>EU38.426.80</b>	70	60	30/80	78	2/42	71	22	<b>39,58 A</b>



## Drukknopsluiting exclusief drukknop

OMSCHRIJVING	PRIJS
<b>EU38.180.01</b> Drukknopsluiting RVS/kunststof exclusief drukknop	<b>5,57 A</b>



## Drukknopsluiting inclusief drukknop

OMSCHRIJVING	PRIJS
<b>EU38.182.01</b> Drukknopsluiting verchromd messing inclusief drukknop	<b>12,19 A</b>
<b>EU38.182.04</b> Drukknopsluiting gepolijst messing inclusief drukknop	<b>13,52 A</b>

## Veergrendel met drukknop



OMSCHRIJVING	PRIJS
<b>EU38.182.50</b> Veergrendel excl. drukknop 16/22mm deuren	<b>7,69 A</b>
<b>EU38.182.60</b> Drukknop met ring verchromd kunststof voor EU38.182.50	<b>3,56 A</b>
<b>EU38.182.68</b> Drukknop met ring RVS voor EU38.182.50	<b>16,99 A</b>
<b>EU38.182.90</b> Vlakke RVS vergrendeling voor EU38.180.01 & EU38.182.50 (per tien)	<b>8,98 A</b>

# COMBINOORD.NL

## Experts in hang- en sluitwerk



### Drukslot RVS

OMSCHRIJVING	PRIJS
EU38.405.50 Drukslot RVS	16,70 A



### Hevelsluitingen RVS

OMSCHRIJVING	MATERIAAL	AFMETING	PRIJS
EU38.904.10 Hevelsluiting met oog voor hangslot	RVS	75 - 90 mm	7,45 A
EU38.904.11 Hevelsluiting met oog voor hangslot	RVS	123 - 137 mm	16,97 A



### Grendelslot anti-vibratie

OMSCHRIJVING	MATERIAAL	AFMETING	PRIJS
EU38.200.00 Anti-vibratie grendel	RVS	75 - 90 mm	15,00 A



### Spansluitingen type 1

OMSCHRIJVING	MATERIAAL	AFMETING	PRIJS
EU38.204.00 Spansluiting	RVS	52 mm	2,94 A
EU38.203.00 Spansluiting	RVS	102 mm	3,46 A

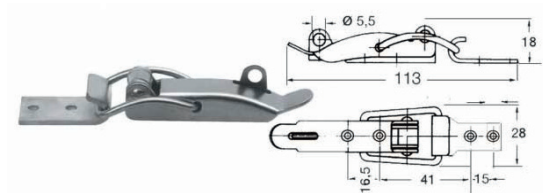

### Spansluitingen type 2

OMSCHRIJVING	PRIJS
EU38.206.01 Spansluiting RVS afsluitbaar 250 kg	5,23 A



### Schuifslot type 1

OMSCHRIJVING	MATERIAAL	AFMETING	PRIJS
EU38.177.01 Schuifslot RVS 85x31	RVS	85x31 mm	8,30 A



### Schuifslot type 2

OMSCHRIJVING	MATERIAAL	AFMETING	PRIJS
EU38.214.00 Schuifsluiting RVS 85x27	RVS	85x27 mm	7,04 A



### Scharnierslot voor kisten en luiken

OMSCHRIJVING	MATERIAAL	AFMETING	PRIJS
EU38.978.00 Scharnierslot met sleutel	RVS	80x30	17,19 A



**Overval RVS**

	OMSCHRIJVING	MATERIAAL	AFMETING	PRIJS
<b>EU38.981.00</b>	Overval zonder sleutel	RVS	65x23 mm	<b>4,45 A</b>



**Deurstopper RVS/Nylon**

	OMSCHRIJVING	MATERIAAL	AFMETING	PRIJS
<b>EU38.116.70</b>	Deurstopper	RVS/Nylon	ø 60 mm	<b>4,68 A</b>



**Overval RVS met draaibaar oog**

	OMSCHRIJVING	MATERIAAL	AFMETING	PRIJS
<b>EU38.441.12</b>	Overval	RVS	64x29 mm	<b>6,30 A</b>
<b>EU38.441.13</b>	Overval	RVS	91x29 mm	<b>6,65 A</b>



**Deur- en glasstopper RVS**

Bevestigingsplaat 47x18mm. Totale lengte uitgeklaapt 74mm.

	OMSCHRIJVING	MATERIAAL	PRIJS
<b>EU38.156.00</b>	Deur/Glas stopper	RVS/Nylon	<b>11,27 A</b>



**Button Plate**

	OMSCHRIJVING	MATERIAAL	AFMETING	PRIJS
<b>EU38.145.00</b>	Sluiting	RVS/Nylon	ø 60 mm	<b>8,05 A</b>



**Deurstoppers RVS**

	OMSCHRIJVING	MATERIAAL	AFMETING	PRIJS
<b>EU38.442.85</b>	Deurstopper	RVS	34x20 mm	<b>10,67 A</b>
<b>EU38.442.84</b>	Deurstopper	RVS	37x29 mm	<b>11,58 A</b>



**Kunststof pijpbeugels**

	OMSCHRIJVING	MATERIAAL	KLEUR	AFMETINGEN (MM)	PRIJS
<b>EU34.354.04</b>	Pijpclip	Kunststof	Wit	ø 25 mm	<b>1,18 A</b>
<b>EU34.354.05</b>	Pijpclip	Kunststof	Wit	ø 30 mm	<b>1,25 A</b>
<b>EU34.354.00</b>	Pijpclip	Kunststof	Wit	ø 35 mm	<b>1,19 A</b>
<b>EU34.355.04</b>	Pijpclip	Kunststof	Zwart	ø 25 mm	<b>1,22 A</b>
<b>EU34.355.05</b>	Pijpclip	Kunststof	Zwart	ø 30 mm	<b>1,25 A</b>
<b>EU34.355.00</b>	Pijpclip	Kunststof	Zwart	ø 35 mm	<b>1,19 A</b>



**Ophanghaak van RVS**

	OMSCHRIJVING	MATERIAAL	AFMETING	PRIJS
<b>EU38.102.05</b>	Haak	RVS	32x24 mm	<b>1,37 A</b>



**Bezoek onze webshop en ervaar bestelgemak**





### Quick DC boegschroeven

Het staartstuk bestaat volledig uit brons. De overbrenging van motor naar schroef is in roestvrijstaal uitgevoerd.

	OMSCHRIJVING	VOLTAGE	STUWKRACHT	TUNNEL DIAM.	AANDRIJVING	PRIJS
<b>QBTQ11002512</b>	Quick boegschroef BTQ 110-25	12V	25 kgf	110 mm	enkele schroef	<b>988,05 A</b>
<b>QBTQ12503012</b>	Quick boegschroef BTQ 125-30	12V	30 kgf	125 mm	enkele schroef	<b>1.135,05 A</b>
<b>QBTQ14003012</b>	Quick boegschroef BTQ 140-30	12V	30 kgf	140 mm	enkele schroef	<b>1.508,85 A</b>
<b>QBTQ12504012</b>	Quick boegschroef BTQ 125-40	12V	40 kgf	125 mm	enkele schroef	<b>1.307,25 A</b>
<b>QBTQ1404012</b>	Quick boegschroef BTQ 140-40	12V	40 kgf	140 mm	enkele schroef	<b>1.560,30 A</b>
<b>QBTQ1806512</b>	Quick boegschroef BTQ 185-65	12V	65 kgf	185 mm	dubbele schroef	<b>2.295,30 A</b>
<b>QBTQ1806524</b>	Quick boegschroef BTQ 185-65	24V	65 kgf	185 mm	dubbele schroef	<b>2.295,30 A</b>
<b>QBTQ1807512</b>	Quick boegschroef BTQ 185-75	12V	75 kgf	185 mm	enkele schroef	<b>2.134,65 A</b>
<b>QBTQ1807524</b>	Quick boegschroef BTQ 185-75	24V	75 kgf	185 mm	enkele schroef	<b>2.175,60 A</b>
<b>QBTQ1808512</b>	Quick boegschroef BTQ 185-85	12V	85 kgf	185 mm	dubbele schroef	<b>2.416,05 A</b>
<b>QBTQ1808524</b>	Quick boegschroef BTQ 185-85	24V	85 kgf	185 mm	dubbele schroef	<b>2.416,05 A</b>
<b>QBTQ1809512</b>	Quick boegschroef BTQ 185-95	12V	95 kgf	185 mm	enkele schroef	<b>3.669,75 A</b>
<b>QBTQ1809524</b>	Quick boegschroef BTQ 185-95	24V	95 kgf	185 mm	enkele schroef	<b>3.669,75 A</b>
<b>QBTQ18010512</b>	Quick boegschroef BTQ 185-105	12V	105 kgf	185 mm	dubbele schroef	<b>4.162,20 A</b>
<b>QBTQ18010524</b>	Quick boegschroef BTQ 185-105	24V	105 kgf	185 mm	dubbele schroef	<b>4.162,20 A</b>
<b>QBTQ2512012</b>	Quick boegschroef BTQ 250-120	12V	120 kgf	250 mm	dubbele schroef	<b>4.623,15 A</b>
<b>QBTQ2512024</b>	Quick boegschroef BTQ 250-120	24V	120 kgf	250 mm	dubbele schroef	<b>4.623,15 A</b>
<b>QBTQ2514024</b>	Quick boegschroef BTQ 250-140	24V	140 kgf	250 mm	dubbele schroef	<b>4.669,35 A</b>
<b>QBTQ2524024</b>	Quick boegschroef BTQ 250-240	24V	240 kgf	250 mm	dubbele schroef	<b>5.744,55 A</b>
<b>QBTQ3025024</b>	Quick boegschroef BTQ 300-250	24V	250 kgf	300 mm	dubbele schroef	<b>6.270,60 A</b>
<b>QBTQ3027024</b>	Quick boegschroef BTQ 300-270	24V	270 kgf	300 mm	dubbele schroef	<b>7.070,70 A</b>
<b>QBTQ3030048</b>	Quick boegschroef BTQ 300-300	48V	300 kgf	300 mm	dubbele schroef	<b>8.498,70 A</b>

### Quick QSY boegschroeven

De nieuwe reeks QSY Quick Synchronous Motors vertegenwoordigt het concept van innovatieve elektromotoren van de toekomst, zorgvuldig ontworpen om extreem efficiënt te zijn en hoge prestaties te kunnen garanderen, ze belichamen een echte revolutie op nautisch gebied.

De motor is het resultaat van een zorgvuldig onderzoek en ontwerp. De ontwikkelingsfase en nauwkeurige tests zijn onder extreme omstandigheden uitgevoerd. De BT QSY bestaat uit een geïntegreerde omvormer en een permanente magneet synchrone motor. Het assortiment motoren is afkomstig uit de automotive en is ontworpen om geschikt te zijn voor alle soorten boten en zorgt voor een verbeterd rendement.

Knowhow, betrouwbaarheid, efficiëntie, gewicht, flexibiliteit, geruisloosheid, onderhoudsvrij, gebruiksvriendelijk en lagere bedrijfskosten: dit zijn enkele kenmerken van de nieuwe reeks BT QSY motoren die

kunnen worden aangesloten op geavanceerde apparaten zoals QNN - **Quick Nautical Network** - een gateway die de integratie van Quick-systemen met navigatie mogelijk maakt. De 5-blads propellers voor BT QSY boegschroeven completeren en verhogen de prestaties van deze nieuwe serie. Het assortiment is ontworpen voor elk type boot tot 100', met 8 verschillende boegschroeven die stuwkrachtprestaties tot aan 300 kgf. Elke boegschroef is specifiek voor een tunnelmaat (van de kleinere met 140 mm diameter 12V tot de grootste met 300 mm diameter 48V). Alle boegschroeven van QSY - Quick Synchronous Motors hebben een hogere snelheid in standaard omgevingsomstandigheden, waardoor een continue werking van 10 minuten wordt bereikt.

**BT QSY boegschroeven zijn compatibel met de nieuwe Quick controls QNC.**



## QSY - SYNCHRONOUS MOTORS THRUSTER RANGE

Kwaliteit  
uit Grou

	OMSCHRIJVING	VOLTAGE	STUWKRACHT	TUNNEL DIAM.	AANDRIJVING	PRIJS
<b>QBTQSY1404512</b>	Quick BT QSY 140-45	12V	45 kgf	140 mm	enkele schroef	<b>2.047,50 A</b>
<b>QBTQSY1404512P</b>	Quick BT QSY 140-45 - proportioneel	12V	45 kgf	140 mm	enkele schroef	<b>2.047,50 A</b>
<b>QBTQSY1808512</b>	Quick BT QSY 185-85	12V	85 kgf	185 mm	dubbele schroef	<b>2.677,50 A</b>
<b>QBTQSY1808512P</b>	Quick BT QSY 185-85 - proportioneel	12V	85 kgf	185 mm	dubbele schroef	<b>2.677,50 A</b>
<b>QBTQSY1808524</b>	Quick BT QSY 185-85	24V	85 kgf	185 mm	dubbele schroef	<b>3.034,50 A</b>
<b>QBTQSY1808524P</b>	Quick BT QSY 185-85 - proportioneel	24V	85 kgf	185 mm	dubbele schroef	<b>3.034,50 A</b>
<b>QBTQSY1810024</b>	Quick BT QSY 185-100	24V	100 kgf	185 mm	dubbele schroef	<b>3.549,00 A</b>
<b>QBTQSY1810024P</b>	Quick BT QSY 185-100 - proportioneel	24V	100 kgf	185 mm	dubbele schroef	<b>3.549,00 A</b>
<b>QBTQSY2514024</b>	Quick BT QSY 250-140	24V	140 kgf	250 mm	dubbele schroef	<b>4.914,00 A</b>
<b>QBTQSY2514024P</b>	Quick BT QSY 250-140 - proportioneel	24V	140 kgf	250 mm	dubbele schroef	<b>4.914,00 A</b>
<b>QBTQSY2520024</b>	Quick BT QSY 250-200	24V	200 kgf	250 mm	dubbele schroef	<b>5.649,00 A</b>
<b>QBTQSY2520024P</b>	Quick BT QSY 250-200 - proportioneel	24V	200 kgf	250 mm	dubbele schroef	<b>5.649,00 A</b>
<b>QBTQSY3024048</b>	Quick BT QSY 300-240	48V	240 kgf	300 mm	dubbele schroef	<b>6.384,00 A</b>
<b>QBTQSY3024048P</b>	Quick BT QSY 300-240 - proportioneel	48V	240 kgf	300 mm	dubbele schroef	<b>6.384,00 A</b>
<b>QBTQSY3030048</b>	Quick BT QSY 300-300	48V	300 kgf	300 mm	dubbele schroef (Nibral)	<b>7.066,50 A</b>
<b>QBTQSY3030048P</b>	Quick BT QSY 300-300 - proportioneel	48V	300 kgf	300 mm	dubbele schroef (Nibral)	<b>7.066,50 A</b>
<b>QNC-TK1</b>	QNC - Canbus drukknop paneel TK1 voor QSY					<b>206,85 A</b>
<b>QNC-TJ1</b>	QNC - Canbus joystick paneel TJ1 voor QSY					<b>233,10 A</b>
<b>QNC-TJ2</b>	QNC - Canbus joystick paneel TJ2 voor QSY					<b>411,60 A</b>





## Quick borstelloze DC-AC boegschroeven met proportionele regeling

- Geen koolborstels
- Standaard uitgevoerd met PAJ - Systeem voor proportionele regeling
- Zeer energiezuinig
- Onbeperkte looptijd
- Makkelijk te installeren
- Stil

	OMSCHRIJVING	VOLTAGE	STUWKRACHT	TUNNEL Ø	AANDRIJVING	PRIJS
QBMT18510524	BT DC-AC 185-105	24V	105 kgf	185 mm	dubbele schroef	6.163,50 A
QBMT25014024	BT DC-AC 250-140	24V	140 kgf	250 mm	dubbele schroef	7.242,90 A
QBMT30030048	BT DC-AC 300-300	48V	300 kgf	300 mm	dubbele schroef	11.181,45 A

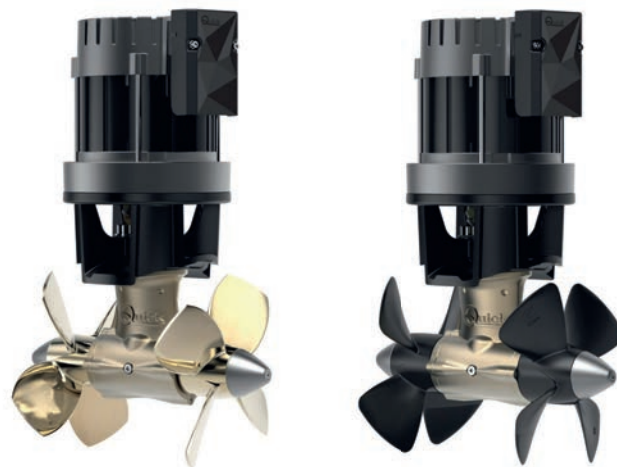

# QUICKMARINE.NL

*Onze speciale Quick website met alle info*

## Quick DC intrekbare boegschroeven

Bij bestelling dient de flens apart te worden besteld (zie hieronder). Boegschroef wordt inclusief seal geleverd.

Ook verkrijgbaar:

### Quick intrekbare boegschroef BTR 300

- Model: BTR 300-300
- Aandrijfsysteem: 2 tegengesteld draaiend
- Tunnel: 300 mm/11" 13/16
- Motorkracht 15 kW
- Spanning: 48 V
- Stoot: 300 kgf (660 lbs)
- Gewicht: 113 kg/249 lb
- Maat boot (1): 20-30 m/66-98 ft
- Model: BTR 300-270
- Aandrijfsysteem: 2 tegengesteld draaiend
- Tunnel: 300 mm/11" 13/16
- Motorkracht 12 kW
- Spanning: 24 V
- Stoot: 270 kgf (595 lbs)
- Gewicht: 106 kg/234 lb
- Maat boot (1): 19-25 m/62-82 ft



Handig  
overzicht

	OMSCHRIJVING	VOLTAGE	STUWKRACHT	TUNNEL DIAM.	AANDRIJVING	PRIJS
QBTR1403012	Quick intrekbare boegschroef BTR 140-30	12V	30 kgf	140 mm	enkele schroef	4.383,75 A
QBTR1404012	Quick intrekbare boegschroef BTR 140-40	12V	40 kgf	140 mm	enkele schroef	4.446,75 A
QBTR1806512	Quick intrekbare boegschroef BTR 185-65	12V	65 kgf	185 mm	dubbele schroef	5.914,65 A
QBTR1806524	Quick intrekbare boegschroef BTR 185-65	24V	65 kgf	185 mm	dubbele schroef	5.914,65 A
QBTR1808512	Quick intrekbare boegschroef BTR 185-85	12V	85 kgf	185 mm	dubbele schroef	6.770,40 A
QBTR1808524	Quick intrekbare boegschroef BTR 185-85	24V	85 kgf	185 mm	dubbele schroef	6.770,40 A
QBTR1810512	Quick intrekbare boegschroef BTR 185-105	12V	105 kgf	185 mm	dubbele schroef	7.750,05 A
QBTR1810524	Quick intrekbare boegschroef BTR 185-105	24V	105 kgf	185 mm	dubbele schroef	7.750,05 A
QBTR2512024	Quick intrekbare boegschroef BTR 250-120	24V	120 kgf	250 mm	dubbele schroef	10.272,15 A
QBTR2514024	Quick intrekbare boegschroef BTR 250-140	24V	140 kgf	250 mm	dubbele schroef	10.872,75 A
QBTR2524024	Quick intrekbare boegschroef BTR 250-240	24V	240 kgf	250 mm	dubbele schroef	11.407,20 A
QBTRF5	Flens in RVS voor QBTR18xxxxx					1.016,40 A
QBTRFG	Flens in GRP voor QBTR18xxxxx					572,25 A
QBTRFA	Flens in aluminium voor QBTR18xxxxx					762,30 A
QBTRF250G	Flens in GRP voor QBTR25xxxxx					1.362,90 A
QBTRF250A	Flens in aluminium voor QBTR25xxxxx					1.773,50 A





## Quick AC boegschroeven

	OMSCHRIJVING	VOLTAGE	STUWKRACHT	TUNNEL DIAM.	AANDRIJVING	PRIJS
<b>QBTQ30150380</b>	Quick boegschroef BTAC 300-300	380/690V	300 kgf	300 mm	dubbele schroef	<b>8.085,00</b> A
<b>QBTQ30220380</b>	Quick boegschroef BTAC 300-350	380/690V	350 kgf	300 mm	dubbele schroef	<b>9.240,00</b> A
<b>QBTQ38300380</b>	Quick boegschroef BTAC 386-420	380/690V	420 kgf	386 mm	dubbele schroef	<b>15.592,50</b> A
<b>QBTQ5131000</b>	Quick boegschroef BTAC 513-1000	380/690V	1000 kgf	513 mm	dubbele schroef	<b>27.315,75</b> A

**QUICKMARINE.NL**  
*Met downloads en alle spec's*



## Quick hydraulische boegschroeven

	OMSCHRIJVING	STUWKRACHT	VERMOGEN	FLOWRATE	DRUK	PRIJS
<b>QBTQH185085</b>	Quick hydraulische boegschroef BTH185-85	85 kgf	6.4 kW / 8.6 pk	17 lpm	250 bar	<b>1.686,30</b> A
<b>QBTQH185105</b>	Quick hydraulische boegschroef BTH185-105	105 kgf	8.0 kW / 10.7 pk	28 lpm	190 bar	<b>1.940,40</b> A
<b>QBTQH250150</b>	Quick hydraulische boegschroef BTH250-150	150 kgf	9.2 kW / 12.3 pk	25,5 lpm	240 bar	<b>2.304,75</b> A
<b>QBTQH250220</b>	Quick hydraulische boegschroef BTH250-220	220 kgf	11.2 kW / 15.1 pk	41,5 lpm	180 bar	<b>2.789,85</b> A
<b>QBTQH300240</b>	Quick hydraulische boegschroef BTH300-240	240 kgf	15.5 kW / 20.8 pk	42,5 lpm	220 bar	<b>3.602,55</b> A
<b>QBTQH300300</b>	Quick hydraulische boegschroef BTH300-300	300 kgf	20.0 kW / 26.8 pk	60 lpm	225 bar	<b>3.395,70</b> A
<b>QBTQH300400</b>	Quick hydraulische boegschroef BTH300-400	400 kgf	24.0 kW / 32.18 pk	100 lpm	230 bar	<b>6.009,15</b> A
<b>QBTQH386455</b>	Quick hydraulische boegschroef BTH386-455	455 kgf	34.0 kW / 45.6 pk	90 lpm	250 bar	<b>15.907,50</b> A
<b>QBTQH386580</b>	Quick hydraulische boegschroef BTH386-580HD	580 kgf	41.0 kW / 55 pk	110 lpm	250 bar	<b>15.571,50</b> A
<b>QBTQH5131000</b>	Quick hydraulische boegschroef BTH513-1000	1000 kgf	60.0 kW / 80 pk	140 lpm	250 bar	<b>23.885,50</b> A

## PAJ MSC - proportionele regeling voor Quick boegschroeven

De besturing van de PCS-serie wordt gebruikt om de boegschroeven van Quick op een proportionele manier te regelen. Ze garanderen precisie en perfecte feedback bij het manoeuvreren. Ze zijn uitgerust met achtergrondverlichtingsschakelaars en lichtindicatoren van de ingestelde richting. Tevens zijn ze uitgerust met zoemers om de werkingsstatus en eventuele problemen bij het manoeuvreren aan te geven.



- Eenvoudige en intuïtieve gebruikersinterface
- Functionerend bij een breed scala aan omgevingstemperaturen
- Meer PCS-wj-bedieningselementen kunnen in het netwerk worden aangesloten
- Makkelijke installatie
- Automatisch prioriteitssysteem
- Automatische uitschakeling
- Geluidsalarmen (kunnen worden gedeactiveerd)
- CAN-businterface voor gegevensoverdracht

### MCS400/800

De MCS400/800 wordt gebruikt om de snelheid van de boegschroef proportioneel te regelen. Het besturingssysteem kan bestaan uit één of twee analoge stations via een CAN-bus interface.

### Voordelen:

- Hoge efficiëntie
- Compact en lichtgewicht
- Functionerend bij een breed scala aan omgevingstemperaturen.
- Voor 12Vdc (MSC400) en 12/24Vdc-motoren (MSC800)

Geschikt voor alle boegschroeven tot afname 400 (MSC400) of 800A (MSC800).

Werkt niet i.c.m. een intrekbare boegschroef.

	OMSCHRIJVING	VOLTAGE	MAX. STROOM	LENGTE (M)	PRIJS
<b>QPR-002</b>	Quick joystick PAJ1T voor MSC800				<b>465,15</b> A
<b>QPR-010</b>	Quick proportionele regeling MSC400	12Vdc	400A		<b>1.309,35</b> A
<b>QPR-001</b>	Quick proportionele regeling MSC800	12/24Vdc	800A		<b>1.625,40</b> A
<b>QPR-003</b>	Quick extension cable MSC800			12	<b>60,90</b> A
<b>QPR-004</b>	Quick extension cable MSC800			18	<b>79,80</b> A

## Quick bedieningspanelen

	OMSCHRIJVING	PRIJS
QBTC2022	Quick boegschroef drukknop paneel enkel	201,60 A
QBTC2042	Quick boegschroef joystick paneel enkel	246,75 A
QBTC2044	Quick boegschroef joystick paneel dubbel	437,85 A



## Quick bedieningskabels

	OMSCHRIJVING	LENGTE (M)	PRIJS
QBTCDEX06	Quick bedieningskabel	6	40,95 A
QBTCDEX12	Quick bedieningskabel	12	64,05 A
QBTCDEX18	Quick bedieningskabel	18	89,25 A
QBSPLITTER	Quick splitter voor twee bedieningen		22,05 A



## Quick afstandbedieningen draadloos

	OMSCHRIJVING	TYPE	AANTAL KANALEN	AANDUIDING KNOP	PRIJS	
QBABPT4	Quick zender	pocket	4	2x links / 2x rechts	89,25 A	
QBABPW4	Quick zender	pocket	4	op/neer links/rechts	89,25 A	
QBABHT4	Quick zender	handheld	4	anker op/neer - links/rechts	159,60 A	
	OMSCHRIJVING	TYPE	AANTAL KANALEN	SCHAKELVERMOGEN	GEWICHT	PRIJS
QBABR04	Quick ontvanger	R04	4	15 amp (10-31V)	500 gr	260,40 A
QBAB81	Quick externe antenne 433/434Mhz					56,70 A



## Quick staartstukken en reservepropellers

	OMSCHRIJVING	DIAMETER	PRIJS
QP02000	Propeller kit	Ø110 mm	24,15 A
QP02001	Propeller kit	Ø125 mm	24,15 A
QP02002	Propeller kit	Ø140 mm	24,15 A
QP02006	Propeller kit	Ø185 mm - LINKS	31,50 A
QP02008	Propeller kit	Ø185 mm - RECHTS	31,50 A
QP02010	Propeller kit	Ø250 mm - LINKS	110,25 A
QP02012	Propeller kit	Ø250 mm - RECHTS	110,25 A
QP02014	Propeller kit	Ø300 mm - LINKS	134,40 A
QP02016	Propeller kit	Ø300 mm - RECHTS	134,40 A
QBTQ110GB	Staatstuk voor BTQ boegschroef	Ø110 mm	485,10 A
QBTQ125GB	Staatstuk voor BTQ boegschroef	Ø125 mm	485,10 A
QBTQ140GB	Staatstuk voor BTQ boegschroef	Ø140 mm	485,10 A
QBTQ185GB-S	Staatstuk voor BTQ boegschroef	Ø185 mm	521,85 A
QBTQ185GB	Staatstuk voor BTQ-DUO boegschroef	Ø185 mm	775,95 A
QBTQ250GB	Staatstuk voor BTQ boegschroef	Ø250 mm	1.395,45 A
QBTQ300GB	Staatstuk voor BTQ boegschroef	Ø300 mm	1.988,70 A



## Anode kits voor Quick boegschroeven

	OMSCHRIJVING	VOOR BOEGSCHROEF	PRIJS
QP01001	Anode kit	Ø 110 - 125 mm	18,90 A
QP01002	Anode kit	Ø 140 mm	22,05 A
QP01004	Anode kit	Ø 185 mm TWIN	44,10 A
QP01006	Anode kit	Ø 250 mm	48,30 A
QP01008	Anode kit	Ø 300 mm	60,90 A
QP01012	Anode kit	Ø 185 mm retractable	79,80 A



**Side-Power boegschroeven**

Een Sidepower boegschroef kenmerkt zich door:

- Compacte afmetingen
- "Plug and Go" elektrische bedrading
- Makkelijk toegankelijke accu aansluitingen
- Eenvoudig te monteren bedieningspaneel
- Snelle en veilige schroef montage met behulp van borgmoer
- Professionele en solide polyester hekschroef kits
- Eenvoudig te vervisselen zinkanodes



Een Sidepower staat garant voor prestatie, betrouwbaarheid, eenvoudige installatie en ongeëvenaarde veiligheidsopties.

- Oververhittingbeveiliging van de elektromotor
- Mechanische beveiliging van de aandrijving
- Zelfsluitende "hoge druk" contacten
- Extra slijtage- en oververhittingbeveiliging van interne bedrading
- Niet- geleidende en zelf-dovende relais kappen
- Bedieningspanelen met kinderveilige aan/uit
- Onmiddellijk aan en automatische uitschakeling getimed vanaf laatste gebruik

De genoemde stuwkrachten zijn vermeld bij lage spanning (10,5/21V) en nominale spanning (12/24V).

	OMSCHRIJVING	VOLTAGE	STUWKRACHT	TUNNEL DIAM.	AANDRIJVING	PRIJS
AS910000	Side-Power SE30Si/125	12V	30-40 kgf	125 mm	enkele schroef	975,00 A
AS9100100	Side-Power SE40Si/125	12V	40-48 kgf	125 mm	enkele schroef	1.099,00 A
AS9100140	SidePower SE50Si/140	12V	50-58 kgf	140 mm	enkele schroef	1.295,00 A
AS9100160	Side-Power SE60Si/185	12V	60-73 kgf	185 mm	enkele schroef	1.368,00 A
AS9100210	Side-Power SE60Si/185	24V	60-73 kgf	185 mm	enkele schroef	1.368,00 A
AS9100260	Side-Power SE80T/185	12V	80-96 kgf	185 mm	dubbele schroef	1.849,00 A
AS9100310	Side-Power SE80T/185	24V	80-96 kgf	185 mm	dubbele schroef	1.849,00 A
AS9100360	Side-Power SE100T/185	12V	100-116 kgf	185 mm	dubbele schroef	2.599,00 A
AS9100410	Side-Power SE100T/185	24V	100-116 kgf	185 mm	dubbele schroef	2.599,00 A
AS9100440	Side-Power SE120/215T	24V	120-139 kgf	215 mm	dubbele schroef	2.975,00 A
AS9100460	Side-Power SE130/250T	12V	120-160 kgf	250 mm	dubbele schroef	3.249,00 A
AS9100510	Side-Power SE130/250T	24V	120-160 kgf	250 mm	dubbele schroef	3.249,00 A
AS9100540	Side-Power SE150/215T	24V	130-182 kgf	215 mm	dubbele schroef	3.625,00 A

**Side-Power proportionele boegschroeven**

Sleipner heeft naast de bekende aan/uit boeg/hekschroefsystemen ook de SEP serie: proportionele DC Systemen.

De proportioneel geregelde DC boegschroefsystemen verhogen de controle over uw schip en vereenvoudigen het aan- en afmeren. Sleipner's Speed Control System geeft de mogelijkheid om precies de juiste hoeveelheid vermogen te geven als wat er gevraagd wordt om nauwkeurig te kunnen manoeuvreren. Door het geregelde toerental van de propellor zal tevens het geluidsniveau aanzienlijk verminderen.



	OMSCHRIJVING	VOLTAGE	STUWKRACHT	TUNNEL DIAM.	AANDRIJVING	PRIJS
AS9100120	Side-Power SEP40S/125T-12 proportioneel	12V	48kg	125mm	Enkele schroef	2.650,00 A
AS9100180	Side-Power SEP60/185T-12 proportioneel	12V	73kg	185mm	Enkele schroef	2.849,00 A
AS9100220	Side-Power SEP60/185T-24 proportioneel	24V	73kg	185mm	Enkele schroef	2.849,00 A
AS9100270	Side-Power SEP80/185T-12 proportioneel	12V	96kg	185mm	Dubbele schroef	3.425,00 A
AS9100320	Side-Power SEP80/185T-24 proportioneel	24V	96kg	185mm	Dubbele schroef	3.349,00 A
AS9100370	Side-Power SEP100/185T-12 proportioneel	12V	116kg	185mm	Dubbele schroef	4.175,00 A
AS9100420	Side-Power SEP100/185T-24 proportioneel	24V	116kg	185mm	Dubbele schroef	4.099,00 A
AS9100470	Side-Power SEP120/215T-24 proportioneel	24V	139kg	215mm	Dubbele schroef	4.549,00 A
AS9100480	Side-Power SEP130/250T-12 proportioneel	12V	160kg	250mm	Dubbele schroef	4.895,00 A
AS9100520	Side-Power SEP130/250T-24 proportioneel	24V	160kg	250mm	Dubbele schroef	4.799,00 A
AS9100570	Side-Power SEP150/215T-24 proportioneel	24V	182kg	215mm	Dubbele schroef	5.199,00 A
AS9100580	Side-Power SEP170/250TC-24 proportioneel	24V	210kg	250mm	Dubbele contra schroef	5.499,00 A
AS9100630	Side-Power SEP210/250TC-24 proportioneel	24V	250kg	250mm	Dubbele contra schroef	6.699,00 A
AS9100660	Side-Power SEP240TCI-24 proportioneel	24V	300kg	300mm	Dubbele contra schroef	7.099,00 A
AS9100720	Side-Power SEP300TC-48 proportioneel	48V	340kg	300mm	Dubbele contra schroef	7.799,00 A



## Side-Power bedieningspanelen

	OMSCHRIJVING	SOORT PANEEL	PRIJS
AS9104700	Side-Power bedieningspaneel	Drukknop	129,00 A
AS9104750	Side-Power bedieningspaneel	Joystick	195,00 A
AS9104100	Side-Power bedieningspaneel	Joystick (twee keer)	335,00 A
AS9104250	Side-Power bedieningspaneel	Dockingknop	285,00 A
AS9104660	Side-Power draadloze afstandbediening boeg + hek	Drukknop (draadloos)	385,00 A
AS9104670	Side-Power draadloze afstandbediening boeg + ankerlier	Drukknop (draadloos)	385,00 A
AS9104690	Side-Power draadloze afstandbediening boeg(2x) + ankerlier(2x)	Drukknop (draadloos)	549,00 A



## Side-Power bedieningskabels

	OMSCHRIJVING	LENGTE (M)	PRIJS
AS9107500	Side-Power bedieningskabel	4	16,98 A
AS9107520	Side-Power bedieningskabel	7	27,03 A
AS9107540	Side-Power bedieningskabel	9	32,83 A
AS9107560	Side-Power bedieningskabel	12	40,55 A
AS9107580	Side-Power bedieningskabel	15	48,27 A
AS9107740	Side-Power splitter voor twee bedieningen		9,99 A



## S-Link™ kabels

S-Link™ is een CAN-bus gebaseerd controlesysteem met volledig intelligente communicatie tussen alle eenheden in het systeem, net als bij een computernetwerk. Het wordt gebruikt voor alle intrekende boegschroeven en alle PRO™-versie boegschroeven met het DC-snelheidsregelsysteem.

**Backbone kabel:**

Vormt de communicatie en energietoevoer door het hele schip. Verkrijgbaar in verschillende standaard lengtes.

**Spur kabel:**

Wordt gebruikt om aan te sluiten op de backbone kabel. Voor elk aangesloten onderdeel moet één spurkabel worden gebruikt, zonder uitzonderingen. Aanbevolen om zo kort en praktisch mogelijk de kabel aan te sluiten. Verkrijgbaar in verschillende standaard lengtes.

**Power cable:**

Gebruik in elk systeem minimaal één stroomkabel. Het verbindt de backbone kabel met de stroomvoeding.

**T-connector:**

Wordt gebruikt om de spur kabel of power kabel aan te sluiten aan de backbone kabel. Eén t-connector voor elke aangesloten kabel.

**Backbone extender:**

Verbindt twee backbone kabels om de lengte te verlengen.

**End terminator:**

Deze hoort op het uiteinde van elke backbone kabel.

**4-Port t-connector:**

Met de 4-poorts t-connector kunnen meerdere spurkabels worden aangesloten. (NB: wordt geleverd met twee afsluitdoppen om ongebruikte poorten te beschermen.)

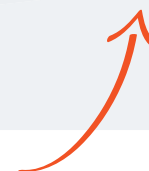

**HANDIG**

	OMSCHRIJVING	LENGTE	PRIJS
AS9107760	S-Link™ T-connector naar spur		26,00 A
AS9107780	S-Link™ terminator, eindstop voor backbone		19,00 A
AS9107800	S-Link™ backbone-extender		24,00 A
AS9107820	S-Link™ spur-stroomkabel	2,5 m	27,00 A
AS9107830	S-Link™ backbone control kabel	0,2 m	35,00 A
AS9107840	S-Link™ backbone control kabel	2 m	43,00 A
AS9107850	S-Link™ backbone control kabel	4 m	51,00 A
AS9107860	S-Link™ backbone control kabel	7 m	66,00 A
AS9107870	S-Link™ backbone control kabel	10 m	84,00 A
AS9107880	S-Link™ backbone control kabel	15 m	109,00 A
AS9107890	S-Link™ backbone control kabel	20 m	135,00 A
AS9107910	S-Link™ spur control kabel	0,4 m	35,00 A
AS9107930	S-Link™ spur control kabel	1 m	37,00 A
AS9107940	S-Link™ spur control kabel	3 m	47,00 A
AS9107950	S-Link™ spur control kabel	5 m	56,00 A
AS9107770	S-Link™ 4-poorts T-connector		69,00 A



## S-Link interfaces en accessoires

### S-Link™ automatische hoofdschakelaar:

De meest gebruiksvriendelijke en veilige installatie is voorzien van een automatische hoofdschakelaar/zekering. De hoofdstroom naar de boegschroef wordt gemakkelijk geregeld door het Sleipner-bedieningspaneel. Extra veiligheid wordt geboden door de automatische uitschakeling van het paneel en de oververhittingssensor van de boegschroef, die ook de hoofdschakelaar bedient.

Compact ontwerp met flexibele montage mogelijkheden op muur of schot, plug-and-go bedrading, zware terminals waardoor dubbele kabels mogelijk zijn.

- Impact-vaste hoes
- Minimaal spanningsverlies
- Alleen hoogwaardige materialen
- Ondersteunt continue belasting
- Handmatige opheffing mogelijk

### S-Link™-interface:

S-Link™-interface met schakelaar, bedieningspaneel en radiografische afstandsbediening om op het S-Link™-systeem aan te sluiten.

### S-Link™ power control unit, variabele snelheidsregelaar:

Met deze PPC Power Control Unit is het mogelijk om een standaard boegschroefstelsel (aan/uit) te upgraden naar PRO (variabele snelheidsregeling). Hierbij is het aanschaffen van een upgradekit voor de interne kabelboom nog wel nodig.

### S-Link™ bedieningspaneel:

Het op het paneel geïntegreerde LCD display geeft de status van de boeg- of hekschroef weer door de geavanceerde 2-weg communicatie via het S-Link protocol.

- Plug and Play S-Link bekabeling
- Lichte bediening dmv joysticks
- Hold-functie voor gemakkelijk afmeren, laat boegschroef continue draaien of geselecteerd vermogen
- Verlicht LCD scherm met feedback over accucapaciteit, (rest)draaitijd, temperatuur en systeemwaarschuwingen
- Selecteerbare verlichtingskleur voor zowel overdag als 's nachts
- Instelbare menutaal
- Diagnose mogelijk via paneel/computer interface
- Ingebouwd hoorbaar alarm

Ondersteunt intrekbare boegschroeven met of zonder variabele snelheidsregeling.

### S-Link™ afstandsbedieningsset:

Complete S-Link™-afstandsbedieningsset voor dubbele PRO-thrusters (2-kanaals) bediening met one-touch boegschroefbediening. Geleverd met houder voor afstandsbediening en draagkoord.

	OMSCHRIJVING	VOOR TYPE	STROOMVERBRUIK	LCD SCHERM	VOLTAGE	PRIJS
AS9104290	S-Link™ bedieningspaneel, met hold-functie	Boegschroef		Ja		575,00 A
AS9104300	S-Link™ bedieningspaneel, dubbele joystick, met hold-functie	Boeg- en hekschroef		Ja		629,00 A
AS9104680	S-Link™ afstandsbedieningsset	Boeg- en hekschroef				455,00 A
AS9104860	S-Link™ automatische hoofdschakelaar				12V	525,00 A
AS9104910	S-Link™ automatische hoofdschakelaar				24V	525,00 A
AS9105130	S-Link™ power control unit, variabele snelheidsregelaar	12V/24V	1000A			1.625,00 A
AS9107980	S-Link™-interface	Hekschroef				369,00 A
AS9107990	S-Link™-interface	Boegschroef				369,00 A
AS9105110	S-Link™ power control unit, variabele snelheidsregelaar		500A		12V DC/24V DC	1.480,00 A
AS9101840	S-Link™ bedieningspaneel, met hold-functie	Boegschroef		Ja		608,00 A
AS9105140	S-Link™ power control unit, variabele snelheidsregelaar	48V	550A			1.895,00 A

## Side-Power anodes

TA12001: Side-Power anode SE30/40 aluminium

TA12002: Side-Power anode SE60/80/100 aluminium

TA12003: Side-Power anode SE120, SE150, SH160, SE130, SE170, SE210, HYD220, SP200TC-32V, SP240TC, SP285TC, HYD300, SP125T, SP155TC aluminium

	OMSCHRIJVING	PRIJS
TA12001	Side-Power aluminium anode (31180A)	13,24 E
TA12002	Side-Power aluminium anode (71190A)	15,12 E
TA12003	Side-Power aluminium anode (201180A)	26,54 E



## Max Power boegschroeven

**Krachtige, onderhoudsvrije en lichtgewicht boegschroeven.**

De composiet boegschroeven zijn door middel van een speciale hektunnel ook te gebruiken als hekschroef. Lange levensduur. Paneel met audio-visuele alarmsignalen.

	OMSCHRIJVING	VOLTAGE	VERMOGEN (KW)	STUWKRACHT (KG)	TUNNELDIAM.	PRIJS
KTMPSPC125	Max Power CT 25 Mono	12V	1,8	25	110 mm	906,78 B
KTMPSPC212	Max Power CT 35 Mono	12V	2,2	35	125 mm	1.183,24 B
KTMPSPC312	Max Power CT 45 Duo	12V	2,2	45	125 mm	1.250,11 B
KTMPSPC412	Max Power CT 60 Mono	12V	4,0	60	185 mm	1.470,87 B
KTMPSPC424	Max Power CT 60 Mono	24V	4,3	65	185 mm	1.470,87 B
KTMPSPC512	Max Power CT 80 Duo	12V	4,3	65	185 mm	1.619,62 B
KTMPSPC524	Max Power CT 80 Duo	24V	4,8	80	185 mm	1.619,62 B
KTMPSPC812	Max Power CT 100 Duo	12V	6,6	90	185 mm	2.624,24 B
KTMPSPC824	Max Power CT 125 Duo	24V	7,9	117	185 mm	2.737,00 B
KTMPSPC924	Max Power CT 165 Duo	24V	10,8	160	250 mm	3.382,80 B
KTMPSPC1124	Max Power CT 225 Duo	24V	13,2	200	250 mm	3.813,29 B



## Max Power intrekbare boegschroef

Deze intrekbare boegschroef is toepasbaar voor snelle ranke schepen. Met een speciaal bedieningspaneel kan het onderhoudsvrije staartstuk in de romp worden getrokken.

Een compacte unit met een geringe inbouwdiepte en tunnallengte.

	OMSCHRIJVING	VOLTAGE	VERMOGEN (KW)	STUWKRACHT (KG)	TUNNELDIAM.	PRIJS
KTRTE085012	Max Power Compact Retract met joystick	12V	4,3	70	nvt	5.843,00 B
KTRTE085024	Max Power Compact Retract met joystick	24V	4,8	85	nvt	5.620,00 B



# ONZE MAX KAN PAS VER STAPPEN

## Max Power bedieningspanelen en kabel

	OMSCHRIJVING	SOORT PANEEL	KLEUR	PRIJS
KTMPPOP8105/G	Max Power	Joystick	Grijs	174,04 B
KTMPPOP8055/G	Max Power	Tiptoets	Grijs	150,91 B
KTMPPOP8068/G	Max Power	Boeg- / Hekschroef	Grijs	324,84 B
KTMPPOP8105/Z	Max Power	Joystick	Zwart	174,04 B
KTMPPOP8055/Z	Max Power	Tiptoets	Zwart	150,91 B
KTMPPOP8068/Z	Max Power	Boeg- / Hekschroef	Zwart	324,84 B
KTMPPOP3184	Max Power bedieningskabel (prijs per m <sup>1</sup> )			4,04 B



## Max Power draadloze afstandbediening

De radiografische afstandbediening van Max-power is toepasbaar bij elk type boegschroef. De zender heeft de beschikking over 8 kanalen (knoppen) waardoor niet alleen de boegschroef te bedienen is maar ook andere accessoires zoals bijvoorbeeld een ankerlier, een elektrische siermast of dekluk.

De set wordt geleverd met een 1x 8-kanaals zenderunit en een 1x 4-kanaals ontvanger waarbij elk kanaal 5Amp kan schakelen (potentiaal vrije contacten). Om alle 8 kanalen te kunnen bedienen is dus 1 extra ontvanger nodig. Voedingspanning ontvanger: 12/24V, zender 2x lithium 3V.

	OMSCHRIJVING	TYPE	PRIJS
KTMPPOP5720	Max Power afstandbediening	zender	149,91 A
KTMPPOP5721	Max Power afstandbediening	ontvanger	211,36 A
KTMPPOP5722	Max Power afstandbedieningset	zender & ontvanger	328,96 A



## Max Power onderdelen



	OMSCHRIJVING	DIAMETER	PRIJS
AB35030	MaxPower propeller	Ø110 mm	29,93 A
AB35041	MaxPower propeller	Ø125 mm	54,40 A
AB35040	MaxPower propeller	Ø185 mm	70,98 A
AB35042	MaxPower propeller	Ø250 mm	118,33 A
AB313810	MaxPower propeller	Ø300 mm	92,31 A
AB636098	MaxPower staartstuk CT25 - MONO	Ø110 mm	386,58 A
KTMP315318	MaxPower staartstuk CT35 - MONO	Ø125 mm	460,58 A
AB310376	MaxPower staartstuk CT45 - DUO	Ø125 mm	506,60 A
AB35035	MaxPower staartstuk CT80/100/125 - DUO	Ø185 mm	621,89 A
AB315321	MaxPower staartstuk CT165/225 - DUO	Ø250 mm	944,13 A
AB312930	Rubber balg zwart voor Max Power joystick		16,67 A
AB312929	Rubber balg grijs voor Max Power joystick		16,67 A

## Cupa boegschroeven CP40/CP50 en CP90

Cupa boegschroeven zijn verkrijgbaar in drie uitvoeringen en worden los geleverd.

Benodigheden: boegschroefmotor, schroef, relais en joystick.



	OMSCHRIJVING	VOLTAGE	VERMOGEN (KW)	SCHEPEN TOT	BUIDIAMETER	PRIJS
CPM4012	Cupa Boegschroefmotor CP40	12V	2.3	10 meter	273 x 6.3	1.554,00 B
CPM5024	Cupa Boegschroefmotor CP50	24V	3.2	14 meter	273 x 6.3	1.554,00 B
CPM9024	Cupa Boegschroefmotor CP90	24V	7.0	18 meter	324 x 6.4	1.850,00 B
CPS4050	Kaplanschroef 10" voor CP40/50					445,13 B
CPS90	Kaplanschroef 12" voor CP90					503,80 B
SW182-1	Albright relais 12V/200A omkeerset voor CP40					281,75 B
SW182-3	Albright relais 24V/200A omkeerset voor CP50					281,75 B
SW202-2	Albright relais 24V/400A omkeerset voor CP90					473,80 B
SW163-2	Albright serie-parallelschakelaar					251,85 B
	OMSCHRIJVING	GATMAAT				PRIJS
HAF3016	Handschakelaar 2 standen verend	Ø28mm				85,00 A

## Service onderdelen t.b.v. Cupa boegschroeven

Combi Noord levert ook losse onderdelen en revisiesets voor de Cupa boegschroeven.



	OMSCHRIJVING	AANTAL BIJ CP40/50	AANTAL BIJ CP90	PRIJS
CUPA32407	Koolborstelbrug CP40/50 met veren en thermische beveiliging	1	-	240,00 B
CUPA530200	Cupa CP40/50 boegschroefmoer M33	2	-	17,85 B
CUPA32007	Koolborstelbrug CP90 met veren en thermische beveiliging	-	1	108,21 B
CUPA3MC689	Koolborstel t.b.v. CP40/50/90	4	8	23,56 B
CUPA36205	Kogellager CP40/50/90	2	1	21,43 B
CUPA36206	Kogellager CP90 Ø62	-	1	21,43 B
CUPA32413	Simmering CP40/50	2	-	19,64 B
CUPA3140013	Simmering CP90	-	2	21,43 B
CUPA32010	Slijtplaat CP40/50	1	-	26,52 B
CUPA32009	Slijtplaat CP90	-	1	21,43 B
CUPA32415	V-ring CP40/50	1	-	4,54 B
CUPA32425	V-ring CP90	-	1	6,27 B
CUPA32414	Afdichtring CP40/50	4	-	8,30 B
CUPA391002	Afdichtring CP90	-	4	11,78 B
CUPA530001	Inbusbout CP40/50/90	12	12	0,92 B
CUPA310105	Kroonmoer schroef CP40/50/90	1	1	14,45 B
CUPA32012	Splitpen CP40/50/90	1	1	3,99 B



## Boegschroefbuizen polyester

	OMSCHRIJVING	DIAMETER	LENGTE (MM)	PRIJS
QBTP1100750	Polyester tunnel	Ø110 mm	750 mm	127,05 A
QBTP1101000	Polyester tunnel	Ø110 mm	1000 mm	170,10 A
QBTP1250750	Polyester tunnel	Ø125 mm	750 mm	135,45 A
QBTP1251000	Polyester tunnel	Ø125 mm	1000 mm	181,65 A
QBP1401000	Polyester tunnel	Ø140 mm	1000 mm	276,15 A
QBP1401500	Polyester tunnel	Ø140 mm	1500 mm	412,65 A
QBP1851000	Polyester tunnel	Ø185 mm	1000 mm	281,40 A
QBP1851500	Polyester tunnel	Ø185 mm	1500 mm	418,95 A
QBP2501000	Polyester tunnel	Ø250 mm	1000 mm	424,20 A
QBP2501500	Polyester tunnel	Ø250 mm	1500 mm	631,05 A
QBP2502000	Polyester tunnel	Ø250 mm	2000 mm	842,10 A
QBP3001000	Polyester tunnel	Ø300 mm	1000 mm	558,60 A
QBP3001500	Polyester tunnel	Ø300 mm	1500 mm	838,95 A
QBP3002000	Polyester tunnel	Ø300 mm	2000 mm	1.118,25 A



## Boegschroefbuizen staal

	OMSCHRIJVING	DIAMETER	LENGTE (MM)	PRIJS
QBT1101000	Stalen tunnel	Ø110 mm	1000 x 4 mm	68,25 A
QBT1251000	Stalen tunnel	Ø125 mm	1000 x 4 mm	95,55 A
QBT1401000	Stalen tunnel	Ø140 mm	1000 x 4½ mm	136,50 A
QBT1851000	Stalen tunnel	Ø185 mm	1000 x 4½ mm	123,90 A
QBT1851500	Stalen tunnel	Ø185 mm	1500 x 4½ mm	185,85 A
AS9102900	Stalen tunnel	Ø250 mm	1000 x 7 mm	312,00 A
QBT2501500	Stalen tunnel	Ø250 mm	1500 x 7 mm	326,55 A
QBT3001500	Stalen tunnel	Ø300 mm	1500 x 10 mm	390,00 A



## Quick hektunnel polyester

	OMSCHRIJVING	MATERIAAL	DIAMETER (MM)	VOOR	PRIJS
QBH140	Hektunnel	Polyester	Ø140 mm		401,10 A
QBH185	Hektunnel	Polyester	Ø185 mm		468,30 A
QBH250	Hektunnel	Polyester	Ø250 mm		588,00 A
QBH300	Hektunnel	Polyester	Ø300 mm		728,70 A
QBH140-COWL	Cowls voor hektunnel	Polyester	Ø140 mm	Hektunnel QBH140	214,20 A
QBH185-COWL	Cowls voor hektunnel	Polyester	Ø185 mm	Hektunnel QBH185	234,15 A
QBH250-COWL	Cowls voor hektunnel	Polyester	Ø250 mm	Hektunnel QBH250	360,68 A
QBH300-COWL	Cowls voor hektunnel	Polyester	Ø300 mm	Hektunnel QBH300	601,13 A



## Max Power hektunnel in GRP polyester

	OMSCHRIJVING	VOOR MAX POWER	DIAMETER (MM)	PRIJS
KTMPOP2135	Hektunnel	CT35 en CT40	Ø125 mm	389,91 B
KTMPOP2160	Hektunnel	CT60, CT80, CT100 en CT125	Ø185 mm	259,00 B
KTMPOP2170	Hektunnel	CT165 en CT225	Ø250 mm	499,04 B
KTMPOP2180	Set bouten en moeren voor installatie van de hektunnel			54,09 B



## QUICK MC<sup>2</sup> X

De Quick MC<sup>2</sup> X serie gyro stabilisatoren kunnen het rollen van het schip verminderen tot 95% en zijn effectief zowel tijdens het varen als bij zero speed. Dit assortiment is ontworpen om te voldoen aan de eisen van alle klanten, vanaf kleine dagcruisers, middenconsoles tot aan de superjachten. Quick MC<sup>2</sup> X serie gyro stabilisatoren bieden unieke functies en zijn het resultaat van continu onderzoek om de prestaties te verbeteren en ze garanderen maximale veiligheid.

De MC<sup>2</sup> X-serie stabilisatoren zijn compact en functioneel.

De MC<sup>2</sup> X-serie wordt standaard geleverd met een AC Dynamic Control MC<sup>2</sup> X driver en wordt standaard pre-wired afgeleverd.

Geluid  
< 70dB

### Quick MC<sup>2</sup> X AC

Met een MC<sup>2</sup> Quick Gyro aan boord is het comfort gegarandeerd en kun je ook genieten van de momenten op ruige zee. De stabilisatoren kunnen ook tijdens de refitting worden gemonteerd.

- Hoge performantie
- Volledige bescherming
- Slim, compact ontwerp
- Hoge installatieflexibiliteit
- Dynamische precessiecontrole
- Precessievergrendelingsfunctie van extern paneel.
- Uitgerust met Quick® elektromotoren.
- Lage geluidsemisatie.
- Thermische bescherming.
- MC<sup>2</sup> Touch-afstandsbediening
- MC<sup>2</sup> mobiele app (iOS en Android)



	OMSCHRIJVING	VERMOGEN	AFMETINGEN	GEWICHT	VOLTAGE	MOMENTUM	PRIJS
MC2X-5K	MC2 X5 AC Gyro Stabilizer	1400W max	480 x 480 x 534 mm	300 kg	200 - 240 VAC	1811 Nms	19.360,00 C
MC2X-7K	MC2 X7 AC Gyro Stabilizer	1500W max	480 x 480 x 534 mm	300 kg	200 - 240 VAC	2174 Nms	22.385,00 C
MC2X-10K	MC2 X10 AC Gyro Stabilizer	1900W max	480 x 480 x 534 mm	300 kg	200 - 240 VAC	3120 Nms	26.620,00 C
MC2X-13K	MC2 X13 AC Gyro Stabilizer	3000W max	610 x 610 x 673 mm	490 kg	200 - 240 VAC	4185 Nms	32.065,00 C
MC2X-16K	MC2 X16 AC Gyro Stabilizer	3200W max	610 x 610 x 673 mm	500 kg	200 - 240 VAC	5325 Nms	38.115,00 C
MC2X-19K	MC2 X19 AC Gyro Stabilizer	3500W max	610 x 610 x 673 mm	553 kg	200 - 240 VAC	6090 Nms	50.699,00 C
MC2X-25K	MC2 X25 AC Gyro Stabilizer	4500W max	800 x 800 x 830 mm	880 kg	200 - 240 VAC	8293 Nms	75.383,00 C
MC2X-30K	MC2 X30 AC Gyro Stabilizer	6000W max	800 x 800 x 830 mm	965 kg	200 - 240 VAC	9878 Nms	84.700,00 C
MC2X-40K	MC2 X40 AC Gyro Stabilizer	7000W max	950 x 950 x 1000 mm	1250 kg	200 - 240 VAC	13132 Nms	119.669,00 C
MC2X-56K	MC2 X56 AC Gyro Stabilizer	7000W max	950 x 950 x 1000 mm	1400 kg	200 - 240 VAC	18000 Nms	133.100,00 C



### Quick MC<sup>2</sup> X DC

De MC<sup>2</sup> Quick Gyro DC serie voor 12V-systemen is ontworpen om aan de groeiende vraag van de scheepseigenaren te voldoen door meer specifieke en op maat gemaakte producten aan te bieden. De serie omvat de gloednieuwe modellen X2-X3 en X5-X7-X13, verkrijgbaar als 12V DC-versies.

**Met geïntegreerde stuurprogramma's zijn deze stabilisatoren uiterst geavanceerd, ontworpen voor prestaties en plug & play-installatie.**

De MC<sup>2</sup> Quick Gyro X2 en X3 zijn ontworpen voor installatie op kleinere boten. De MC<sup>2</sup> Quick Gyro X2 en X3 zijn perfect voor middenconsoles of kleine dagcruisers. Ze werken op 12V DC accu's, zijn extreem licht in gewicht en kenmerken zich door een mooi compact ontwerp.

	OMSCHRIJVING	VERMOGEN	AFMETINGEN	GEWICHT	VOLTAGE	PRIJS
MC2X-2DC	MC2 X2 DC Gyro Stabilizer	700W max	419 x 419 x 480 mm	131 kg	12V DC	11.495,00 C
MC2X-3DC	MC2 X3 DC Gyro Stabilizer	900W max	419 x 419 x 480 mm	131 kg	12V DC	13.310,00 C
MC2X-5DC	MC2 X5 DC Gyro Stabilizer	900W max	480 x 480 x 590 mm	255 kg	12V DC	18.755,00 C
MC2X-7DC	MC2 X7 DC Gyro Stabilizer	1100W max	480 x 480 x 590 mm	290 kg	12V DC	22.385,00 C
MC2X-10DC	MC2 X10 DC Gyro Stabilizer	1900W max	610 x 610 x 670 mm	305 kg	12V DC	26.015,00 C
MC2X-13DC	MC2 X13 DC Gyro Stabilizer	2000W max	610 x 610 x 670 mm	470 kg	12V DC	30.873,15 C
MC2X-75K	MC2 X75 AC Gyro Stabilizer	14000W max	950 x 950 x 1035 mm	2200 kg	380 V AC	191.180,00 C

### Quick MC<sup>2</sup> X panelen

MC<sup>2</sup>-stabilisatoren kunnen worden beheerd met behulp van het nieuwe externe aanraakpaneel met grafisch display (compatibel met meerdere stations).

	OMSCHRIJVING	DIAMETER BEELDSCHERM	PRIJS
MC2X-RC5	MC2X RC Remote control	5.0" Touch paneel	1.633,50 C





## EXCLUSIEF BIJ COMBI NOORD

### Elektrische spudpalen

Spudpalen worden al jaren met succes toegepast in de beroepsvaart. Combi Noord heeft een partner gevonden om ook spudpalen voor de pleziervaart te leveren. Het bedieningspaneel zorgt voor een zeer eenvoudig bediening. Hierdoor wordt het mogelijk om uw schip af te meren of op de plaats te houden waar u dat wenst.

#### Kenmerken:

- Bedieningsgemak.
- Snelle ophaal en daalsnelheid.
- Zeer stil door de kunststof voering in de koker en het gebruik van kunststof lagerbussen.
- De palen zijn volbad verzinkt en de vergrendeling en katrollen zijn van roestvrijstaal.
- De spudpaalkoker voorzien van een epoxy grondlaag.
- In de hoogste stand wordt de paal automatische vergrendeld.
- De palen zijn zowel in 12/24V leverbaar en zijn uitgerust met eindschakelaars voor optimale beveiling en signalering.
- Spudpalen worden compleet geleverd met bekabeling, bedieningspaneel en aandrijving.
- Snelle en eenvoudige montage (Plug en play).

De spudpaal is leverbaar in een enkele of telescopische uitvoering tot 30 ton of tot 100 ton's schepen. De buitenkoker diameter bedraagt 250mm bij de 30 ton uitvoering en 300mm bij de 100 ton uitvoering.

Op onze website vind u een lengtecalculator waar u de dieptebereiken eenvoudig kunt uitrekenen. Bij bestelling wordt u een formulier toegestuurd voor opgave van de benodigde maten. Deze is ook te downloaden vanaf de volgende website <http://www.ankreo.nl>

#### Spudpalen worden geleverd met aandrijving.

#### Prijzen

Door wisselende grondstofprijzen hanteren wij geen vaste prijzen meer, maar maken wij graag voor u een aanbieding op maat. Wel zo eerlijk. Vraag gerust vrijblijvend een prijsopgave aan. (Voor iedere aanbieding geldt dat de inbouw, las-, timmer- en elektrische werkzaamheden etc. niet bij de prijs inbegrepen zijn)

SPUDPAAL BEREIK			
Inbouwhoogte	Uitschuiflengte	Uitschuiflengte	
Spudpaal <sup>1</sup>	Enkele spudpaal <sup>2</sup>	Telescopische spudpaal <sup>2</sup>	<sup>1</sup> De inbouwhoogte is vanaf bovenkant dek tot onderkant spudpaal
2000 mm	1603 mm	2681 mm	<sup>2</sup> De uitschuiflengte is nog afhankelijk van de schuine van het vlak
2500 mm	2103 mm	3681 mm	Totale diepte = uitschuiflengte+hoogte waterlijn-spudpaalpunt

*De concurrentie zal balen van  
onze collectie spudpalen*

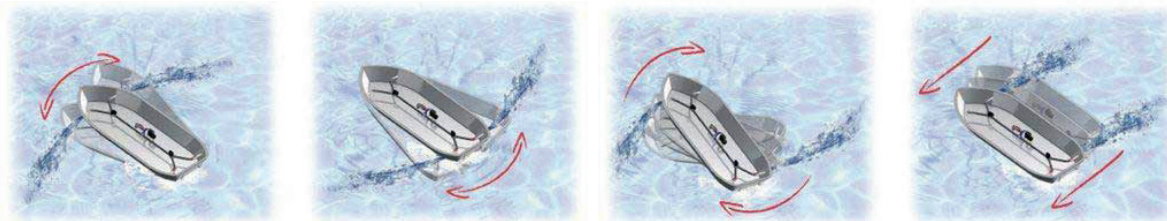

## Jet Thruster Single

De werking van de Jet Thruster is gebaseerd op het aanzuigen van buitenwater. Het wordt vervolgens uitgestuwd door nozzles in boeg en/of hekszijde. Hiertoe is de Jet Thruster uitgevoerd met een krachtige centrifugaalpomp, een driewegklep en elektrische bediening. Doordat de Jet Thruster geen gebruik maakt van een schroef, blijft het hinderlijke geluid van cavitatie achterwege.

Een tunnelbuis is voor een Jet Thruster niet nodig en de uitstroomopeningen zijn met een diameter van 60 mm. zeer beperkt. Daardoor kan de Jet Thruster ook worden toegepast in schepen waarbij de plaatsing van een boeg- of hekschroef onmogelijk is. Bovendien kunnen de nozzles op de uiterste eindpunten worden geplaatst; dat verbetert de effectiviteit en de manoeuvreerbaarheid.

De Jet Thruster is een innovatieve thruster, geschikt voor inbouw in alle type scheepshuiden. De relatief eenvoudige installatie kan door iedere scheepswerf worden uitgevoerd. Doorgaans sneller dan de installatie van een tunnel thruster!

## Jet Thruster Single

Prijs is inclusief installatiekit compleet met pompuitloop, nozzle's en slangen. Tevens is de set inclusief bediening door middel van een joystick of drukknoppen.

Een schroefstelsel kent meerdere bewegende delen, waaronder de schroef zelf. Dat maakt het systeem kwetsbaarder. Met de Jet Thruster heeft u daar geen last van. De Jet Thruster met de bijbehorende componenten is vervaardigd uit hoogwaardig, zeevatbestendig materiaal. De Jet Thruster is in principe onderhoudsvrij, wel dient u voor de zekerheid het systeem vlak voor de vorstperiode te ontdoen van het aanwezige water. Dat gaat trouwens heel eenvoudig en snel.

### Voordelen Jet Thruster:

- Geen lawaai systeem werkt zeer stil
- Geen cavitatie
- Geen tunnel welke moeilijk in te bouwen is en weerstand verhogend is
- Geen kwetsbare schroef
- Doorvoer in scheepshuid slechts Ø 60 mm
- Flexibele installatie
- Zelfs toepasbaar bij weinig diepgang
- Eenvoudige installatie
- In zeil- en motorjachten van polyester, hout staal of aluminium

**Handig overzicht**

### Inbouwset bestaande uit:

Besturing: controller, joystickpaneel en kabelset  
Installatiekit compleet met pompuitloop, nozzle's en slangen

### Advies Accu's Optima Yellow Top Accu 75AH

- JT30 - 1 stuk
- JT50 - 2 stuks
- JT70 - minimaal 2 stuks, 4 stuks worden aangeraden
- JT90 - 4 stuks

Bij snelvarende schepen of bij weinig diepgaande schepen adviseren wij altijd een elektrisch ontlufter.

Bij varen op zout water adviseren we het Jet thruster Anode Systeem aan te schaffen.

*The single you can trust*

	OMSCHRIJVING	VOLTAGE	STUWKRACHT	POMP	DRIEWEGKLEP	PRIJS
JT30-1	Jet Thruster JT30 - single	12V	30 kgf	Horizontaal	52 mm (composiet)	4.475,00 B
JT30-2	Jet Thruster JT30 - single	12V	30 kgf	Verticaal	52 mm (composiet)	4.385,00 B
JT30-3	Jet Thruster JT30 - single	12V	30 kgf	Horizontaal	58 mm	5.275,00 B
JT30-4	Jet Thruster JT30 - single	12V	30 kgf	Verticaal	58 mm	4.985,00 B
JT50-1	Jet Thruster JT50 - single	24V	50 kgf	Horizontaal	58 mm	6.305,00 B
JT50-3	Jet Thruster JT50 - single	24V	50 kgf	Verticaal	58 mm	6.190,00 B
JT70-1	Jet Thruster JT70 - single	24V	70 kgf	Horizontaal	58 mm	8.240,00 B
JT70-3	Jet Thruster JT70 - single	24V	70 kgf	Verticaal	58 mm	7.995,00 B
JT90-1	Jet Thruster JT90 - single	24V	90 kgf	Horizontaal	58 mm	8.580,00 B
JT90-3	Jet Thruster JT90 - single	24V	90 kgf	Verticaal	58 mm	8.015,00 B

## Jet Thruster Combi

Prijs is inclusief installatiekit compleet met pompuitloop, nozzle's en slangen. Tevens is de set inclusief bediening door middel van een joystick of drukknoppen.



	OMSCHRIJVING	VOLTAGE	STUWKRACHT	POMP	DRIEWEGKLEP	PRIJS
JT50-4	Jet Thruster JT50 - combi	24V	50 kgf	Verticaal	58 mm	7.698,00 B
JT50-2	Jet Thruster JT50 - combi	24V	50 kgf	Horizontaal	58 mm	7.970,00 B
JT70-4	Jet Thruster JT70 - combi	24V	70 kgf	Verticaal	58 mm	9.920,00 B
JT70-2	Jet Thruster JT70 - combi	24V	70 kgf	Horizontaal	58 mm	10.210,00 B
JT90-4	Jet Thruster JT90 - combi	24V	90 kgf	Verticaal	58 mm	10.105,00 B
JT90-2	Jet Thruster JT90 - combi	24V	90 kgf	Horizontaal	58 mm	10.585,00 B

## Jet Thruster afstandbedieningen

De draadloze oplossing voor het bedienen van uw Jet Thruster.

	OMSCHRIJVING	PRIJS
JT-ABS	Jet Thruster afstandbediening single	411,00 B
JT-ABD	Jet Thruster afstandbediening combi	514,00 B





## Enkele en dubbele spudpalen tot 30 ton

LENGTE	ES0301	TS0302	TS0302 Aluminium	TS0303
2000	ANKES0301-2000	ANKTS0302-2000	ANKTS0302A-2000	ANKTS0303-2000
2100	ANKES0301-2100	ANKTS0302-2100	ANKTS0302A-2100	ANKTS0303-2100
2200	ANKES0301-2200	ANKTS0302-2200	ANKTS0302A-2200	ANKTS0303-2200
2300	ANKES0301-2300	ANKTS0302-2300	ANKTS0302A-2300	ANKTS0303-2300
2400	ANKES0301-2400	ANKTS0302-2400	ANKTS0302A-2400	ANKTS0303-2400
2500	ANKES0301-2500	ANKTS0302-2500	ANKTS0302A-2500	ANKTS0303-2500
2600	ANKES0301-2600	ANKTS0302-2600	ANKTS0302A-2600	ANKTS0303-2600
2700	ANKES0301-2700	ANKTS0302-2700	ANKTS0302A-2700	ANKTS0303-2700
2800	ANKES0301-2800	ANKTS0302-2800	ANKTS0302A-2800	ANKTS0303-2800
2900	ANKES0301-2900	ANKTS0302-2900	ANKTS0302A-2900	ANKTS0303-2900
3000	ANKES0301-3000	ANKTS0302-3000	ANKTS0302A-3000	ANKTS0303-3000
3200	ANKES0301-3200	ANKTS0302-3200	ANKTS0302A-3200	ANKTS0303-3200

Prijs op  
aanvraag



## Enkele en dubbele spudpalen tot 100 ton

LENGTE	ES1001	TS1002
2000	ANKES1001-2000	ANKTS1002-2000
2100	ANKES1001-2100	ANKTS1002-2100
2200	ANKES1001-2200	ANKTS1002-2200
2300	ANKES1001-2300	ANKTS1002-2300
2400	ANKES1001-2400	ANKTS1002-2400
2500	ANKES1001-2500	ANKTS1002-2500
2600	ANKES1001-2600	ANKTS1002-2600
2700	ANKES1001-2700	ANKTS1002-2700
2800	ANKES1001-2800	ANKTS1002-2800
2900	ANKES1001-2900	ANKTS1002-2900
3000	ANKES1001-3000	ANKTS1002-3000
3200	ANKES1001-3200	ANKTS1002-3200

Prijs op  
aanvraag

Laat je  
adviseren  
over de juiste  
spudpaal door  
ons ervaren  
team.

Kwaliteit  
uit Grou

## Kabels, bedieningspanelen en dual verloop station

	OMSCHRIJVING	LENGTE (M)	
ALL-KB10	Kabel voor schakelpaneel	10	
ALL-KB15	Kabel voor schakelpaneel	15	
ALL-KB20	Kabel voor schakelpaneel	20	
	OMSCHRIJVING	TYPE	WATERDICHT
ALL-SPE	Schakelpaneel	enkel	nee
ALL-SPE/WD	Schakelpaneel	enkel	ja
ALL-SPD	Schakelpaneel	dubbel	nee
ALL-SPD/WD	Schakelpaneel	dubbel	ja
ALL-VDS	Verloop dual station (koppelstuk bij boven- en onderbediening per paal)		

Prijs op  
aanvraag





# CN COMFORT PRODUCTS: ONS EIGEN MERK KOELOPLOSSINGEN

## CN Comfort koelkasten

Deze koelkasten bieden uitstekende koelprestaties voor kleinere keukens. Geavanceerde compressortechnologie houdt uw voedsel vers met een super laag energieverbruik tijdens de hele reis.

- Combi koelkast / vriezer of solo koelkast
- Digitaal display bedieningspaneel
- Linker of rechter deur open voor optie
- Deurvergrendeling om ervoor te zorgen dat de deur tijdens beweging sluit
- Uitneembare deurbakken voor eenvoudige reiniging
- Geweldige prestaties met geoptimaliseerd stroomverbruik
- Stapelbaar ontwerp voor grote capaciteitsvraag
- Eenvoudige installatie in de keukenkast
- Bescherming tegen lage spanning in drie fasen
- LG-compressor voor superieure prestaties
- Vervangbare pakking voor eenvoudige reiniging



	OMSCHRIJVING	INHOUD	VOLTAGE	GEWICHT	AFMETINGEN (BXDXH)	PRIJS
<b>CNK-CR50</b>	CN Comfort koelkast type CR50X	43,7L/3.0 ***	12/24 Vdc	17.5 kg	380 x 479 x 532 mm	<b>360,00</b> B
<b>CNK-CR65</b>	CN Comfort koelkast type CR65	65L/7.2 ***	12/24 Vdc	20.0 kg	470 x 431 x 630 mm	<b>397,00</b> B
<b>CNK-CR85</b>	CN Comfort koelkast type CR85X	83L/8.2 ***	12/24 Vdc	27.0 kg	485 x 455 x 790 mm	<b>425,00</b> B
<b>CNK-CR90</b>	CN Comfort koelkast type CR90	90L/10.0 ***	12/24 Vdc	25.5 kg	418 x 485 x 975 mm	<b>459,00</b> B
	OMSCHRIJVING	TOTALE HOOGTE	TOTALE BREEDTE			PRIJS
<b>CNK-FR50</b>	CN frame voor koellade type CR50X	545mm	455mm			<b>71,00</b> B
<b>CNK-FR65</b>	CN frame voor koelkast type CR65	643mm	545mm			<b>83,25</b> B
<b>CNK-FR85</b>	CN frame voor koelkast type CR85	817mm	579mm			<b>89,00</b> B
<b>CNK-FR90</b>	CN frame voor koelkast type CR90	983mm	504mm			<b>91,00</b> B
<b>CNK-FF65-BB</b>	CN deurfront CR65 geborsteld zwart					<b>26,75</b> B
<b>CNK-FF65-BS</b>	CN deurfront CR65 geborsteld zilver					<b>26,75</b> B
<b>CNK-FF90-BB</b>	CN deurfront CR90 geborsteld zwart					<b>34,25</b> B
<b>CNK-FF90-BS</b>	CN deurfront CR90 geborsteld zilver					<b>34,25</b> B

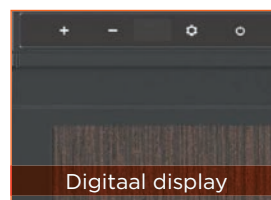

*Dat is handig!*



# Echte krachtpatsers!



## CN Comfort koelboxen

De CN Comfort TW-serie draagbare koelbox is de meest indrukwekkende designkoelbox die we ooit hebben gemaakt. De LG compressor met twee zones produceert een indrukwekkende koel- / vrieservaring, zodat u tijdens de roadtrip kunt genieten van vers voedsel en koude dranken. Het robuuste ontwerp en de robuuste constructie van de TW-serie is geschikt voor buiten, afneembare batterij is beschikbaar voor kamperen, zonder zorgen over de stroomvoorziening. Geniet van gemak met onze app om de temperatuur en andere instellingen binnen handbereik aan te passen.

- Afneembare batterij (optioneel) gaat 4-24 uur buiten mee
- Dubbele compartimenten met individuele temperatuurregeling
- LG Merkcompressor voor superieure koelprestaties
- Drietraps batterijbeveiligingssysteem voorkomt dat de batterij leegraakt
- Auto- en thuisgebruik (DC / AC)
- LCD-scherm aanraakbediening voor temperatuuraanpassing

	OMSCHRIJVING	INHOUD	VOLTAGE	GEWICHT	AFMETINGEN (BXDXH)	PRIJS
<b>CNK-TW35</b>	CN Comfort koelbox type TW35	35L	12/24Vdc of 230 Vac	16.0 kg	400 x 600 x 440 mm	<b>441,00</b> B
<b>CNK-TW45</b>	CN Comfort koelbox type TW45	45L	12/24Vdc of 230 Vac	17.0 kg	400 x 600 x 505 mm	<b>456,00</b> B
<b>CNK-TW55</b>	CN Comfort koelbox type TW55	55L	12/24Vdc of 230 Vac	18.0 kg	400 x 600 x 570 mm	<b>503,00</b> B
<b>CNK-TW75</b>	CN Comfort koelbox type TW75	75L	12/24Vdc of 230 Vac	22.0 kg	492 x 826 x 465 mm	<b>565,00</b> B
<b>CNK-TW95</b>	CN Comfort koelbox type TW95	95L	12/24Vdc of 230 Vac	24.0 kg	528 x 896 x 465 mm	<b>618,00</b> B
<b>CNK-BATT354555</b>	Batterij voor de CN Comfort TW35/45/55					<b>132,00</b> B
<b>CNK-SS</b>	Schuifstuk voor CN Comfort TW35/45/55					<b>170,25</b> B
<b>CNK-SL</b>	Schuifstuk voor CN Comfort TW75/95					<b>196,00</b> B

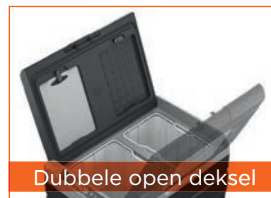





# CN COMFORT PRODUCTS: ONS EIGEN MERK KOELOPLOSSINGEN

## CN Comfort ijsmaker

Deze ijsmaker produceert ijsblokjes in twee maten in minder dan 7 minuten. Een compact ontwerp met handig handvat waardoor deze gemakkelijk draagbaar is. Aanraakbedieningspaneel met sneeuwvlakontwerp maakt het eenvoudig om verschillende bedrijfsmodi d.m.v. verschillende kleuren te kiezen. Vul het reservoir eenvoudig met water en selecteer de gewenste kubusgrootte.

	OMSCHRIJVING	VOLTAGE	GEWICHT	AFMETINGEN (BXDXH)	PRIJS
<b>CNK-ICE16</b>	CN Comfort ijsblokjesmaker type ICE16	12/24Vdc of 230 Vac	9.2 kg	392 x 237 x 352 mm	<b>300,00 B</b>



Ijsmand &amp; schep



Twee formaten ijsblokjes



Deurvergrendeling



## CN Comfort koellade

De D30-koellade is ontworpen om in de krapste ruimtes te passen, zoals de achterkant van uw vierwielaandrijving, op een boot of in kleinere campers. De koellade verandert elk ongebruikt hoekje, zoals de ruimte onder een stoel, in een handige kolekast of vriezer van 20 liter. De D30 koellade biedt een zeer energiezuinige, flexibele oplossing om dranken koud of bevroren voedsel te bewaren. Hij is stevig gebouwd met een stalen kast en een verwijderbare lade voor eenvoudige reiniging. De D30 heeft ook een eenvoudig te gebruiken digitaal bedieningspaneel, waarmee u de gewenste temperatuur kunt instellen.

- Vriezen zonder ijs (-20°C/20°C)
- Met temperatuurgeheugenfunctie en batterijbeschermingssysteem met drie fasen voorkomt dat de batterij van de auto leegraakt
- Past overal: auto/jeep/vrachtwagen/huis/slaapzaal/huisje/garage/RV/boot/buiten (DC/AC)
- Inclusief gelijkstroomkabel om aan te sluiten op een 12V/24V voedingsbron

TOPKWALITEIT

	OMSCHRIJVING	INHOUD	VOLTAGE	GEWICHT	VERBRUIK	AFMETINGEN (BXDXH)	PRIJS
<b>CNK-D30</b>	CN Comfort koellade type D30	20L	12/24Vdc	19.8 kg	60W	440 x 698 x 250 mm	<b>362,00 B</b>
<b>CNK-D30RC</b>	CN Comfort koellade type DM30 met verplaatsbare compressor (max 1.4 meter)	20L	12/24Vdc	19.8 kg	60W	440 x 525 x 250 mm (koelgedeelte)	<b>392,00 B</b>
<b>CNK-FR30</b>	CN frame voor koellade type D30						<b>43,00 B</b>
<b>CNK-DCAC</b>	DC-AC Adapter voor de D30 koellade						<b>31,00 B</b>







## Dometic Coolmatic NRX koelkasten

**NRX-compressorkoelkasten zijn net ingenieuze goochelaars. Hun "act" is geen geheim, maar een gepatenteerde uitvinding van Dometic. Het vriesvak kan namelijk eenvoudig worden verwijderd, om zo de inhoud van de koel-/vrieskast te vergroten. Je hebt hierdoor of een grotere koelkast of vriezer. Een slimme 3-in-1-koeloplossing – beschikbaar op alle NRX-modellen met donkerzilver of roestvrijstalen front.** Betrouwbare koeling onder alle weersomstandigheden en zeer energiezuinig – dit is iets wat je mag verwachten van elke Dometic compressorkoeling. De koelkasten uit de NRX-serie scoren op het gebied van energie-efficiëntie gemiddeld 9% beter dan de succesvolle voorgangers uit de CRX-serie. Een topscore waar we trots op zijn.

Onze ingenieurs hebben drie manieren gevonden om te verbeteren wat al geweldig was. Ten eerste integreerden ze nog efficiëntere compressoren in alle NRX-modellen. Ten tweede hebben ze de compressor- en ventilatorsnelheidsregeling geoptimaliseerd, om in alle koelmodi (Eco/Boost/Sleep) de best mogelijke energie-efficiëntie te verkrijgen. En als laatste hebben ze gekozen voor vacuümpanelen van sublieme kwaliteit, om de isolatiewaarde van het vriesvak te vergroten en het energieverlies te minimaliseren.

	OMSCHRIJVING	INHOUD	AANSLUITSPANNING	AFMETING (BXHxD)	PRIJS
WA9620001484	Dometic CoolMatic NRX 35C - donker zilver	34 l	12/24 volt DC	380x525x355	755,46 B
WA9600051672	Dometic CoolMatic NRX 35S - RVS 316	34 l	12/24 volt DC	380x525x355	923,53 B
WA9620001481	Dometic CoolMatic NRX 50C - donker zilver	44 l/4.4 l***	12/24 volt DC	380x525x510	755,46 B
WA9600051673	Dometic CoolMatic NRX 50S - RVS 316	44 l/4.4 l***	12/24 volt DC	380x525x510	923,53 B
WA9620001486	Dometic CoolMatic NRX 60C - donker zilver	55 l/6.1 l***	12/24 volt DC	448x525x537	797,48 B
WA9600051674	Dometic CoolMatic NRX 60S - RVS 316	55 l/6.1 l***	12/24 volt DC	448x525x537	965,55 B
WA9620001483	Dometic CoolMatic NRX 80C - donker zilver	75 l/6.6 l***	12/24 volt DC	475x625x537	839,50 B
WA9600051675	Dometic CoolMatic NRX 80S - RVS 316	75 l/6.6 l***	12/24 volt DC	475x625x537	1.007,56 B
WA9620001485	Dometic CoolMatic NRX 115C - donker zilver	116 l	12/24 volt DC	525x745x568	1.007,56 B
WA9600051676	Dometic CoolMatic NRX 115S - RVS 316	116 l	12/24 volt DC	525x745x568	1.175,63 B
WA9620001482	Dometic CoolMatic NRX 130C - donker zilver	130 l	12/24 volt DC	525x812x568	1.091,60 B
WA9600051677	Dometic CoolMatic NRX 130S - RVS 316	130 l	12/24 volt DC	525x812x568	1.259,66 B

## Inbouwframes Dometic Coolmatic NRX

	OMSCHRIJVING	GESCHIKT VOOR	KLEUR	TYPE	PRIJS
WA9620012874	Dometic UFM-0050SB	NRX35/50	donker zilver	flushmount/standaard	67,23 B
WA9620012875	Dometic UFM-0060SB	NRX60	donker zilver	flushmount/standaard	75,63 B
WA9620012876	Dometic UFM-0130ST	NRX130	RVS 316	flushmount/standaard	189,08 B
WA9620012877	Dometic UFM-0050ST	NRX35/50	RVS 316	flushmount/standaard	125,21 B
WA9620012878	Dometic UFM-0115ST	NRX115	RVS 316	flushmount/standaard	163,87 B
WA9620012879	Dometic UFM-0115SB	NRX115	donker zilver	flushmount/standaard	96,64 B
WA9620012880	Dometic UFM-0080SB	NRX80	donker zilver	flushmount/standaard	83,19 B
WA9620012881	Dometic UFM-0060ST	NRX60	RVS 316	flushmount/standaard	138,66 B
WA9620012882	Dometic UFM-0080ST	NRX80	RVS 316	flushmount/standaard	147,06 B
WA9620012883	Dometic UFM-0130SB	NRX130	donker zilver	flushmount/standaard	105,04 B





## KOEL-VRIES COMBINATIE



### Dometic Coolmatic CRX koelkasten

De nieuwe lijn CRX koelkasten bieden de gebruiker 3 opties in één koelkast:

- Alleen koelen
- Alleen vriezen tot -8°C (hiervoor dient het vriesvak verwijderd te worden en de koeler op de modus "Snowflake" gezet te worden)

Het in de koelkast geïntegreerde tiptoets bedieningsdisplay is niet alleen gebruiksvriendelijk, maar toont tevens de exacte temperatuur via een NTC-sensor.

#### Geavanceerde technologieën:

De compressor loopt zacht aan en past zijn vermogen aan op de vereiste koeling. Dit is mogelijk dankzij de variabele compressor die voorzien is van drie snelheden. De temperatuur wordt op peil gehouden met een variabele ventilatorsnelheid. Resultaat: optimaal koelvermogen met een minimale ruis van compressor en fan.

#### Overige unieke eigenschappen nieuwe CRX-lijn:

- Dual vergrendelingsmechanisme
- Eenvoudig te installeren
- De CRX-50 en CRX-65 zijn voorzien van een cut-out design, zodat de koelkast tegen de romp van het schip gemonteerd kan worden
- Past waar andere koelkasten niet passen dankzij beperkte diepte

Het vriesvak kan eenvoudig verwijderd worden om een grotere koelkast of vriezer te creëren en de gewenste temperatuur kan handmatig worden ingesteld. (De CRX 110 en 140 hebben geen verwijderbaar vriesvak).

	OMSCHRIJVING	INHOUD	AANSLUITSPANNING	GEM. VERBRUIK	AFMETING (BXHXD)	PRIJS
WA9105305877	Dometic CRX-50 standaard	48 l/5 l***	12/24 volt DC	40W	380x534x447	755,46 C
WA9105305879	Dometic CRX-65 standaard	64 l/7.2 l***	12/24 volt DC	45W	448x525x545	797,48 C
WA9105306224	Dometic CRX-110 standaard	108 l/10.2 l***	12/24 volt DC	50W	520x745x558	1.057,98 C
WA9105306237	Dometic CRX-140 standaard	136 l/11.5 l***	12/24 volt DC	65W	525x812x620	1.197,48 C
WA9105306227	Dometic CRX-110S RVS	108 l/10.2 l***	12/24 volt DC	50W	520x745x558	1.234,45 C

### Inbouwframes Dometic Coolmatic CRX

Standaard en flushmount inbouwframes voor Dometic Coolmatic CRX koelkasten en CRD koelladen.

	OMSCHRIJVING	GESCHIKT VOOR	TYPE FRAME	PRIJS
WAEST-0050E	Coolmatic frame	CRX 50 / CRD 40 & CRD 50	standaard	37,82 B
WA9105305671	Coolmatic frame	CRX 50S / CRD 40S & CRD 50S	flushmount	167,23 B
WA9105305676	Coolmatic frame	CRX 50S / CRD 40S & CRD 50S	standaard	100,00 B
WAEFM-0065E	Coolmatic frame	CRX 65 & CRD 65	flushmount	100,00 B
WAEST-0065E	Coolmatic frame	CRX 65 & CRD 65	standaard	57,14 B
WAEFM-0080E	Coolmatic frame	CRX 80	flushmount	108,40 B
WAEST-0080E	Coolmatic frame	CRX 80	standaard	57,14 B
WA9105305673	Coolmatic frame	CRX 80S	flushmount	197,48 B
WA9105305678	Coolmatic frame	CRX 80S	standaard	100,00 B
WAEFM-0110E	Coolmatic frame	CRX 110	flushmount	130,25 B
WAEST-0110E	Coolmatic frame	CRX 110	standaard	57,14 B
WA9105305679	Coolmatic frame	CRX 110S	standaard	108,40 B
WA9105900001	Coolmatic frame	CRX 140	standaard	60,50 C
WA9105900003	Coolmatic frame	CRX 140	flushmount	142,02 C
WA9105305675	Coolmatic frame	CRX 140S	flushmount	234,45 B
WA9105305680	Coolmatic frame	CRX 140S	standaard	133,61 B

Scherp  
in prijs





### Dometic Coolmatic CRD koelladen

CRD 65 koellade, deur schuift open en dicht, flessen kunt u nu veilig plaatsen dankzij een tweetal flessenrekken. Hierdoor blijven ze stevig staan, ook als u op open water vaart. Het vriesvak kan naar wens er uit gehaald worden zodat u meer ruimte heeft om uw proviand koel te bewaren.

	OMSCHRIJVING	INHOUD	AANSLUITSPANNING	GEM. VERBRUIK	AFMETING (BXHxD)	PRIJS
<b>WA9105306540</b>	Coolmatic CRX-65D standaard	65 liter	12/24 volt DC	0.3817728 kWh/24h	448 x 525 x 545 mm	<b>1.138,66</b> C
<b>WA9105306548</b>	Coolmatic CRX-65DS (RVS)	65 liter	12/24 volt DC	0.3817728 kWh/24h	448 x 525 x 545 mm	<b>1.298,32</b> C



**COMBINOORD.NL**  
*Kwaliteit, het lijkt zo vanzelfsprekend*

### Dometic Coolmatic CD koelladen

Inbouw koellade voor binnen en buiten, ideaal voor op de flybridge. Eenvoudig uittrekbaar en te vergrendelen. Elegant frontpaneel in zwart, wit en ook RVS. De compressor zit standaard aan de achterzijde van de koellade bevestigd en kan ook afgenomen worden en elders worden geplaatst.

- Temperatuurbereik CD-20: +15°C tot +0°C
- Temperatuurbereik CD-30: +12°C tot max. -2°C

	OMSCHRIJVING	INHOUD	AANSLUITSPANNING	GEM. VERBRUIK	AFMETING (BXHxD)	PRIJS
<b>WA9105330081</b>	Dometic Coolmatic CD-20 koellade wit	20 l	12/24 volt DC	40 Watt	438x250x555 mm	<b>663,03</b> C
<b>WA9105330080</b>	Dometic Coolmatic CD-20 koellade zwart	20 l	12/24 volt DC	40 Watt	438x250x555 mm	<b>663,03</b> C
<b>WA9105330148</b>	Dometic Coolmatic CD-20 koellade RVS	20 l	12/24 volt DC	40 Watt	438x250x555 mm	<b>772,27</b> C
<b>WA9105330086</b>	Dometic Coolmatic CD-30 koellade wit	30 l	12/24 volt DC	40 Watt	440x250x730 mm	<b>743,70</b> C
<b>WA9105330085</b>	Dometic Coolmatic CD-30 koellade zwart	30 l	12/24 volt DC	40 Watt	440x250x730 mm	<b>743,70</b> B
<b>WA9105330147</b>	Dometic Coolmatic CD-30 koellade RVS	30 l	12/24 volt DC	40 Watt	440x250x730 mm	<b>844,54</b> C



### Inbouwframe Dometic Coolmatic CD koelladen

Standaard inbouwframe geschikt voor alle Dometic Coolmatic CD koelladen.

	OMSCHRIJVING	GESCHIKT VOOR	TYPE FRAME	PRIJS
<b>WAEST-0030</b>	Inbouwframe voor CD-020/030 koellade	CD20(S) & CD30(S)	standaard	<b>57,98</b> B



### Dometic Coolmatic CRE koelkasten

- Verwijderbaar vriezer compartiment. Hierdoor is het koelvolume groter te maken en de meeste consumenten hebben daar behoefte aan. Een klein vriesvakje neemt onnodig ruimte in
- Touch LED thermostaat met vries mogelijkheid (-8 graden). Makkelijk te bedienen en neemt geen ruimte in beslag door verzonken montage
- Variabele compressor. Minder stroomverbruik en geluid doordat de compressor haar toerental automatisch aanpast
- Ventilatie mogelijkheid. U voorkomt vervelende geurtjes door de ventileren als u niet aan boord bent
- Condenswaterafvoer door gat in bodem. Geen condens bakje waardoor er ruimte bespaard wordt
- Deurrubber is los te vervangen. Men hoeft geen complete deur aan te schaffen bij een probleem
- Montage mogelijkheid van binnenuit de kast. Indien er geen inbouwframe gebruikt wordt kan de kast eenvoudig van binnenuit vast gezet worden

	OMSCHRIJVING	INHOUD	AANSLUITSPANNING	GEM. VERBRUIK	AFMETING (BXHxD)	PRIJS
<b>WA9600003193</b>	Dometic CRE 50E	41.2 l/4.4 l ***	12/24 volt DC	63W	380 x 534 x 500 mm	<b>587,39</b> C
<b>WA9600003194</b>	Dometic CRE 65E	50 l/7 l ***	12/24 volt DC	70W	448 x 525 x 545 mm	<b>629,41</b> C
<b>WA9600003195</b>	Dometic CRE 80E	70 l/7.5 l ***	12/24 volt DC	75W	475 x 640 x 528 mm	<b>671,43</b> C





## Dometic CoolFreeze compressor CFF koel-/vriesboxen

Sommige dingen heb je niet in de hand als je het avontuur opzoekt in de vrije natuur. Ga goed voorbereid op reis en vertrouw op de Dometic CFF-familie als robuuste en veelzijdige partner.

Vertrouw op hun indrukwekkende koel- en/of vriesmogelijkheden. Ontdek de efficiënte indeling waardoor je genoeg eten mee kan nemen voor korte of wat langere verblijven. En voor maximale flexibiliteit is het deksel aan beide zijden te openen.



	OMSCHRIJVING	INHOUD	AANSLUITSPANNING	GEM. VERBRUIK	AFMETING (BXHDX)	PRIJS
<b>WA9600005337</b>	Dometic CF 11 koelbox	11 liter	100-240 Vac of 12/24 Vdc	0.22 kWh/24h (AC)	540 x 358 x 235 mm	<b>412,39 C</b>
<b>WA9600028325</b>	Dometic CFF 20 koelbox	20 liter	100-240 Vac of 12/24 Vdc	0.22 kWh/24h (AC)	533 x 430 x 283 mm	<b>444,54 C</b>
<b>WA9600024842</b>	Dometic CFF 35 koelbox	35 liter	100-240 Vac of 12/24 Vdc	0.23 kWh/24h (AC)	590 x 407 x 398 mm	<b>545,38 C</b>
<b>WA9600012977</b>	Dometic CFF 45 koelbox	45 liter	100-240 Vac of 12/24 Vdc	0.23 kWh/24h (AC)	590 x 475 x 398 mm	<b>587,39 C</b>
<b>WA9600028329</b>	Dometic CFF 70DZ DUAL ZONE koelbox	70 liter	100-240 Vac of 12/24 Vdc	0.30 kWh/24h (AC)	785 x 500 x 443 mm	<b>755,46 C</b>

## Dometic CoolMatic inbouw koel-/vriesbox

De Dometic CoolMatic CB 36W/40W zijn de compacte koelkasten voor kleine ruimtes. Deze koelkasten van 36 of 40 liter hebben veel praktische eigenschappen. Zo kunnen ze op zonne-energie werken en hebben ze een afneembare koelunit. Door de handige voedingskabel van 1,5 meter kunnen ze overal worden geplaatst en dankzij het temperatuurbereik van +10 °C tot -12 °C hebben ze vele toepassingen. Erg belangrijk voor fervente reizigers: de CB 36W/40W presteren het best in een gematigd klimaat.



	OMSCHRIJVING	PLAATS COMPRESSOR	INHOUD	AANSLUITSPANNING	AFMETING (BXHDX)	PRIJS
<b>WACB-036</b>	CB-36 inbouw bovenlader compressorkoelkast	zijkant	36 l	12/24V DC	410x400x590 mm	<b>982,35 B</b>
<b>WACB-040</b>	CB-40 inbouw bovenlader compressorkoelkast	onder	40 l	12/24V DC	300x660x500 mm	<b>962,18 B</b>

## Dometic koelsysteem 55 serie

Economische geprijsde complete sets bestaande uit aggregaat type CU55 (12/24V) met Danfoss BD35F compressor en een L- of O verdamper.

### CU55 aggregaat:

Afmeting (bxhxd): 220x160x220 mm.

Geschikt voor vloermontage, corrosiebestendige RVS montageplaat.

### Verdampers:

Beide verdampers worden geleverd met een traploos instelbare thermostaat en beide types zijn geschikt voor zowel horizontale als verticale montage.

### L-verdamper type VD-01:

Koelvolumen max. 80 liter bij 35 mm PU-isolatie.

Max. 100 liter bij 50 mm PU-isolatie.

Afmeting (bxhxd): 300x245x110 mm.

### O-verdamper type VD-07:

Koelvolumen max. 100 liter bij 35 mm PU-isolatie.

Max. 130 liter bij 50 mm PU-isolatie.

Afmeting (bxhxd): 255x210x90 mm.

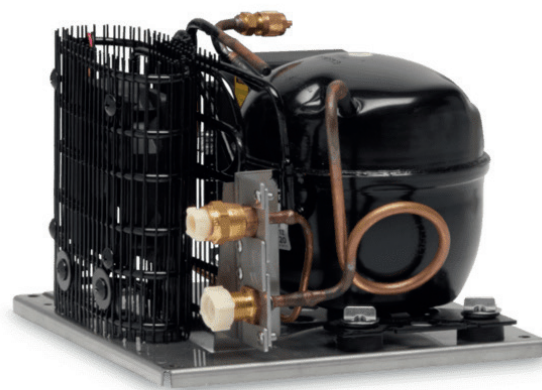

	OMSCHRIJVING	PRIJS
<b>WA9106000001</b>	Koelunit CU-55 met L-verdamper	<b>688,24 C</b>
<b>WA9106000002</b>	Koelunit CU-55 met O-verdamper	<b>688,24 C</b>

Scherp in prijs



Combi Noord is onderdeel van de Mercator Marine Group: de nieuwe maatstaf voor One-stop-shopping in Europa voor de maritieme, industriële en vrijetijdsmarkt





### Dometic RM 53xx serie

De 5-serie is gebaseerd op de populaire 4-serie koelkast, maar dan verbeterd en in meer moderne uitvoeringen, voorzien van handige led-verlichting aan de binnenzijde, energiebesparende temperatuurregeling en praktische opslag in de deur. Ze zijn ook weer perfect afgestemd op de beschikbare ruimte in recreatievoertuigen, terwijl ze toch een opmerkelijk ruim interieur hebben. Leverbaar in uitvoeringen van 60 tot 80 liter. Ontsteking d.m.v. een batterij. Werken op 12V, 230V of gas. Koelingscapaciteit -7°C en vriescapaciteit -12°C bij een omgevingstemperatuur tot 30°C (type RM5330 heeft een wielkast uitsparing).

	OMSCHRIJVING	INHOUD	INHOUD VRIESVAK	HOOGTE (MM)	BREEDTE (MM)	PRIJS
<b>WA9105703857</b>	Dometic RM5310 Absorbtie	60 ltr	5 ltr	618	486	<b>920,17 C</b>
<b>WA9105703865</b>	Dometic RM5380 Absorbtie	80 ltr	5 ltr	821	486	<b>1.116,81 C</b>



## HET INDEL ASSORTIMENT

*Online vind je nog meer informatie*

### Indel CRUISE koelkasten

De Indel B Cruise compressor koelkasten zijn zeer veelzijdig en hebben een functioneel ontwerp. Doordat de Cruise koelkasten werkzaam zijn op 12 en 24 volt zijn deze koelkasten zeer veelzijdig. Aan te sluiten op diverse stroombronnen zoals een accu, een omvormer of een zonnepaneel.

	OMSCHRIJVING	VOLTAGE	INHOUD	AFMETINGEN MM (HXBXD)	GEWICHT (KG)	PRIJS
<b>INDEL-30</b>	INDEL B CRUISE 42	12/24V DC	42L	530x380x490 mm	16,0 kg	<b>702,48 B</b>
<b>INDEL-31</b>	INDEL B CRUISE 49	12/24V DC	49L	530x380x518 mm	19,0 kg	<b>706,61 A</b>
<b>INDEL-32</b>	INDEL B CRUISE 65	12/24V DC	65L	535x450x511 mm	18,0 kg	<b>745,45 B</b>
<b>INDEL-33</b>	INDEL B CRUISE 85	12/24V DC	85L	635x475x545 mm	20,0 kg	<b>753,72 B</b>
<b>INDEL-39</b>	INDEL B CRUISE 86	12/24V DC	78L	862x380x511 mm	16,0 kg	<b>800,83 B</b>
<b>INDEL-34</b>	INDEL B CRUISE 100	12/24V DC	100L	745x485x500 mm	22,0 kg	<b>817,36 B</b>
<b>INDEL-35</b>	INDEL B CRUISE 130	12/24V DC	130L	755x525x550 mm	24,0 kg	<b>844,63 B</b>



### Indel ELITE koelkasten

Elite is de stijlvol verijnde nieuwe lijn compressorenkoelkasten van Indel-B ideaal voor inbouwinstallaties waar zowel de looks als de functionaliteit belangrijk zijn. Elite's elegant gestijlde deur heeft een roestvrijstaleneffect met een praktische anti-touch afwerking. Een luxe inbouwdeurhandvat zal een aanvulling zijn op de gestroomlijnde kastruimte en het bespaart ook ruimte. Toegevoegd aan de stijl is de stil werkende hoge energie-efficiënte SECOP-compressor die prestaties garandeert die vergelijkbaar zijn met huishoudelijke koelkasten. Elite modellen zijn ook uitgerust met het nieuwe "easy-fix" systeem voor een snelle en eenvoudige installatie.

De ultracompacte Elite 42/49 zijn oplossingen voor kleine ruimtes. Deze modellen zijn de kleinste ingebouwde compressorkoelkasten voor onderweg. Ondanks het compacte formaat zijn ze uitgerust met een vriesvak en geschikt voor flessen, zowel verticaal als horizontaal.

	OMSCHRIJVING	VOLTAGE	INHOUD	AFMETINGEN MM (HXBXD)	GEWICHT (KG)	PRIJS
<b>INDEL-EL42</b>	INDEL B ELITE 42	12/24V DC	42L	530x380x497 mm	14,5 kg	<b>876,86 B</b>
<b>INDEL-EL49</b>	INDEL B ELITE 49	12/24V DC	49L	530x380x497 mm	16,5 kg	<b>881,82 B</b>
<b>INDEL-EL65</b>	INDEL B ELITE 65	12/24V DC	65L	535x450x518 mm	17,5 kg	<b>933,06 B</b>
<b>INDEL-EL85</b>	INDEL B ELITE 85	12/24V DC	85L	635x475x552 mm	21,5 kg	<b>965,29 B</b>
<b>INDEL-EL130</b>	INDEL B ELITE 130	12/24V DC	130L	755x525x557 mm	25,5 kg	<b>1.071,90 B</b>



### Indel DRAWER koelkasten

Het assortiment Drawer koelkasten is een ultracompact ontwerp oplossing, perfect voor flexibel inbouwen binnen campers en kleinere bestelwagens, en onconventioneel ingebouwde installaties die zich aanpassen aan elke ruimte. Met het soepel glijdende openingsmechanisme kun je de koelkast gemakkelijk openen en sluiten met een enkele beweging omdat er gebruik gemaakt wordt van duurzame hoogwaardige roestvrijstalen geleiders met rollagers. De interne ruimte kan worden ingericht met extreme flexibiliteit dankzij de lades met verplaatsbare compartimenten, de vrieslade en accessoires. De DR 49 en 65-modellen hebben een compacte lade-opening aan de voorkant. Het interieur is doordacht ontworpen om een grote verscheidenheid aan verpakkingen op te nemen. De belangrijkste kenmerken zijn: stevig, met houders, flessenhouders, geïntegreerd verstelbare compartimenten van standaard formaat, een compact vriescompartiment (-6°C) en intern blauw LED-licht.

	OMSCHRIJVING	VOLTAGE	INHOUD	AFMETINGEN MM (HXBXD)	GEWICHT (KG)	PRIJS
<b>INDEL-DR49</b>	INDEL B DR49	12/24V DC	49L	520x380x500 mm	16,0 kg	<b>1.147,93 B</b>
<b>INDEL-DR65</b>	INDEL B DR65	12/24V DC	65L	525x450x526 mm	18,1 kg	<b>1.198,35 B</b>





### Indel SLIM koelkasten

Het nieuwe Slim-assortiment is ontworpen om installatie op voertuigen met een klein interieur te bevorderen.

De verticale vorm zorgt voor een grote interne ruimte, vergelijkbaar met een huishoudelijke koelkast. Dankzij de Power Saving-modus optimaliseer je het verbruik tijdens gebruik buitenshuis, waardoor je energie bespaart en de batterij spaart. Bovendien zorgt de Silent Night function voor minder geluid met behoud van hoge koelprestaties.

	OMSCHRIJVING	VOLTAGE	INHOUD	AFMETINGEN MM (HXBXD)	GEWICHT (KG)	PRIJS
<b>INDEL-SLIM70</b>	INDEL B SLIM 70	12/24V DC	70L	822x420x469 mm	20,0 kg	<b>987,60 B</b>
<b>INDEL-SLIM90</b>	INDEL B SLIM 90	12/24V DC	90L	976x420x504 mm	22,5 kg	<b>1.004,13 B</b>
<b>INDEL-SLIM140</b>	INDEL B SLIM 140	12/24V DC	140L	1454x420x540 mm	38,0 kg	<b>1.070,25 B</b>



### Indel TRAVELBOX koelladen

Professionele compressor koelbox gefabriceerd volgens de meest recente technologie. Speciaal ontworpen voor plaatsing onder de bank van het voertuig. Voorzien van hoogst efficiënte SECOP compressors, energie besparingsfunctie (ECO), turbo functie (MAX) en multifunctionele elektronische thermostaat welke een eenvoudige en economische besturing biedt aan de koelbox met een minimaal verbruik.

	OMSCHRIJVING	VOLTAGE	INHOUD	AFMETINGEN MM (HXBXD)	GEWICHT (KG)	PRIJS
<b>INDEL-10</b>	INDEL B 35.5L Travelbox koellade	12/24V	35.5 L	250x440x715 mm	16,0 kg	<b>593,39 B</b>



### Indel TRAVELBOX koelboxen

Travel Box is een complete lijn van kwaliteits draagbare compressor koelboxen van Indel B. Ontworpen voor diverse doeleinden. Naast het compacte formaat voldoet de Travel Box aan alle eisen wat betreft veiligheid, energiebesparing en comfort. De Travel Box is robuust, stevig en betrouwbaar.

	OMSCHRIJVING	VOLTAGE	INHOUD	AFMETINGEN MM (HXBXD)	GEWICHT (KG)	PRIJS
<b>INDEL-01</b>	INDEL B TRAVELBOX 15L	12/24V DC	15L	423x275x585 mm	8,2 kg	<b>512,40 B</b>
<b>INDEL-02</b>	INDEL B TRAVELBOX 18L	12/24V DC	18L	405x235x565 mm	8,6 kg	<b>532,23 B</b>
<b>INDEL-03</b>	INDEL B TRAVELBOX 30L	12/24V DC	30L	290x270x315 mm	16,0 kg	<b>640,50 B</b>
<b>INDEL-04</b>	INDEL B TRAVELBOX 40L	12/24V DC	40L	355x270x315 mm	17,0 kg	<b>719,01 B</b>
<b>INDEL-05</b>	INDEL B TRAVELBOX 50L	12/24V DC	50L	440x270x315 mm	18,5 kg	<b>750,41 B</b>

**KLASS: Vraag onze speciale brochure aan!**



### CN Comfort KLASS kookplaten

- 2 of 4 pits kookplaten
- Knopbediening aan de voorkant
- Automatische ontsteking
- Veiligheidsklepsysteem
- Vierkante gietijzeren pannendrager

Standaardaansluiting is 8 mm tule voor slang.

**Handig  
overzicht**

	OMSCHRIJVING	MATERIAAL	BUITENMAAT	INBOUWMAAT	PRIJS
<b>KL6060GOG</b>	KLASS kookplaat	Glas	590 x 510 mm	555 x 485 x 45 mm	<b>220,00 B</b>
<b>KL6060RVS</b>	KLASS kookplaat	RVS	595 x 515 mm	550 x 480 x 45 mm	<b>198,00 B</b>
<b>KL3060GOG</b>	KLASS kookplaat	Glas	315 x 510 mm	265 x 475 x 45 mm	<b>146,00 B</b>
<b>KL3060RVS</b>	KLASS kookplaat	RVS	305 x 510 mm	260 x 475 x 45 mm	<b>140,00 B</b>
<b>BR14000</b>	Verloopkoppeling 1/2" bi x 8 mm - recht				<b>12,02 B</b>
<b>BR14001</b>	Verloopkoppeling 1/2" bi x 8 mm - haaks				<b>14,83 B</b>

### Dometic kookplaten

Inbouwkooktoestellen leverbaar in 2 pits uitvoering met elektrische ontsteking. Worden geleverd met een fraaie glazen afdekklaar waardoor, in gesloten toestand, het werkoppervlak van het aanrecht aanzienlijk kan worden vergroot.

	OMSCHRIJVING	PRIJS
<b>WA9600027606</b>	Dometic PI8022	<b>629,41 B</b>



## Etna gaskookplaat

Kookplaat met 4 brander voor inbouw, uitgevoerd in roestvrijstaal. Gasdruk 30mBar met thermische beveiliging. De gasaansluiting dient apart te worden besteld. Gatmaat 560 x 490 mm.

- RVS gaskookplaat (flessengas)
- Handontsteking
- Bandstalen pandragers

Specificaties gaskookplaat:

- Aantal kookzones: 4 kookzones
- Uitvoering vangschaal: RVS
- Soort pandragers: twee bandstalen pandragers
- Soort branders: tweedelige branders met geëmailleerde deksels
- Soort gas: flessengas
- Inbouwsituatie: geschikt voor uitsparingsmaat 560 x 490 mm
- Beveiliging: vlambeveiliging (geen vlam = geen gas)
- Keurmerken: CE

Brander vermogen:

- Eén sudderbrander: 1,00 kW
- Twee normale kookbranders: 1,75 kW
- Eén grote kookbrander: 3,00 kW
- Totale aansluitwaarde gas: 7,5 kW



*Met de kracht van een vulkaan!*

	OMSCHRIJVING	DIEPTE (MM)	BREEDTE (MM)	HOOGTE (MM)	PRIJS
<b>BR11219</b>	Etna gaskookplaat TrendLine T106HRVSF (inbouw)	510	580	40 (inbouw)	<b>243,80 B</b>
<b>BR14001</b>	Verloopkoppeling 1/2" bi x 8 mm - haaks				<b>14,83 B</b>
<b>BR14000</b>	Verloopkoppeling 1/2" bi x 8 mm - recht				<b>12,02 B</b>

## Force10/ENO

Buiten bakken of grillen op een in hoogglans uitgevoerde RVS Antigua Grill BBQ of op een hoogwaardig geëmailleerde bakplaat. Als inbouw met bijna geen opbouwhoogte of als opbouw op een werkblad wat tegen 90°C bestand is.

	OMSCHRIJVING	AANSLUITING	VERMOGEN	GEWICHT	INBOUWMATEN	PRIJS
<b>TE597141</b>	Force 10/ENO RVS inbouw gasbakplaat	Gas -ringbrander	2500W	20 kg	625 x 360 x 170 mm	<b>825,62 B</b>
<b>TE597142</b>	Force 10/ENO RVS inbouw gasbarbecue	Gas -ringbrander	3200W	15 kg	625 x 360 x 170 mm	<b>585,95 B</b>

*Can you feel the Force!*



## Techimpex Seafarer 4

De Seafarer 4 is een slimme compacte en veelzijdige oplossing om te koken aan boord.

	OMSCHRIJVING	AANTAL PITTEN	AFMETINGEN	GEWICHT	PRIJS
<b>TE590513</b>	Techimpex Seafarer 4	4	500 x 460 x 65 mm	5,5 kg	<b>495,04 A</b>



## Thetford Topline

De Thetford Topline zijn gestroomlijnde inbouwkookplaten. Ze zijn ideaal met schoonmaken en passen goed in de moderne kombuis.

	OMSCHRIJVING	AANTAL PITTEN	AFMETINGEN	GEWICHT	INBOUWMATEN	PRIJS
<b>TE340166</b>	Thetford Topline 922 inbouwkookplaat	2	95 x 305 x 500 mm	4,8 kg	285 x 485 mm	<b>404,13 B</b>
<b>TE340167</b>	Thetford Topline 931 inbouwkookplaat	3	770 x 355 x 95 mm	5,0 kg	740 x 322 mm	<b>486,78 B</b>
<b>TE340175</b>	Thetford Topline 9 series inbouwkookplaat	4	540 x 480 x 125 mm	8,0 kg	490 x 455 mm	<b>660,33 B</b>





## Dometic HSG 2445

- Afmetingen (bxdxh): 600x445x138.5 mm
- Aantal branders: 2
- Vermogen kookplaat 1: 1.60 kW
- Vermogen kookplaat 2: 1.00 kW
- Gasdruk (DIN732): 30 mbar
- Gascategorie Butane (G30, EU)

OMSCHRIJVING	PRIJS
<b>WA9103301741</b> Dometic HSG 2445 gaskookplaat/spoelcombinatie	<b>385,71 B</b>



## Dometic MO 9722R

- 2-pits kook-/spoelcombinatie met glazen afdekplaat, 760 x 325 mm
- Afmetingen (bxdxh): 760x325x175 mm
- Aantal branders: 2
- Vermogen kookplaat 1: 1.10 kW
- Vermogen kookplaat 2: 1.80 kW
- Gasdruk (DIN732): 30 mbar
- Gascategorie Butane (G30, EU)

OMSCHRIJVING	PRIJS
<b>WA9600037321</b> Dometic MO 9722R	<b>609,24 B</b>



## Dometic MO 9722L

- 2-pits kook-/spoelcombinatie met glazen afdekplaat, 760 x 325 mm
- Afmetingen (bxdxh): 760x325x175 mm
- Aantal branders: 2
- Vermogen kookplaat 1: 1.10 kW
- Vermogen kookplaat 2: 1.80 kW
- Gasdruk (DIN732): 30 mbar
- Gascategorie Butane (G30, EU)

OMSCHRIJVING	PRIJS
<b>WA9600037322</b> Dometic MO 9722L	<b>609,24 B</b>



## CN Comfort KLASS keramische kookplaten

### 4 pit versie:

- 4 High light heater
- 2x 1200W + 2x 1800W
- Touch control

### 2 pit versie:

- 2 High light heater
- 1200W + 1800W

# ECHTE KLASSE

OMSCHRIJVING	MATERIAAL	BUITENMAAT	INBOUWMAAT	PRIJS
<b>KL6060KER</b> KLASS keramische kookplaat	Glas	590 x 520 mm	550 x 470 x 50 mm	<b>215,00 B</b>
<b>KL3060KER</b> KLASS keramische kookplaat	Glas	290 x 520 mm	255 x 475 x 50 mm	<b>146,00 B</b>

## Force 10 Keramische kookplaten

Keramische kookplaten met twee of drie kookelementen. Aansluiting 220 - 240Vac. Per kookveld 1200W.

OMSCHRIJVING	AANTAL PITTEN	VOLTAGE	VERMOGEN	PRIJS
<b>TE597117</b> Force 10/ENO Keramisch kooktoestel	2	220 - 240 Vac	1200W per pit	<b>445,45 B</b>
<b>TE597113</b> Force 10/ENO Keramisch kooktoestel	3	220 - 240 Vac	1200W per pit	<b>577,69 B</b>



## OSC keramische kookplaat

Makkelijk schoon te houden keramische kookplaat.

OMSCHRIJVING	AANTAL PITTEN	VOLTAGE	INBOUWMATEN	AFMETINGEN	PRIJS
<b>EU50.707.90</b> OSC Keramische kookplaat	2	220 Vac	480 x 250 mm	505 x 300 mm	<b>1.013,62 A</b>
<b>EU50.707.72</b> OSC Keramische kookplaat	4	220 Vac	560 x 490 mm	580 x 510 mm	<b>721,57 A</b>
<b>EU50.100.31</b> Pannenhouders (2 stuks)					<b>72,44 A</b>







### Mato thermosfles type 1

OMSCHRIJVING	INHOUD	PRIJS
<b>GB4002</b> RVS Thermosfles "Classico"	0.7 liter	<b>14,11 A</b>



### Mato thermosfles type 2

OMSCHRIJVING	INHOUD	PRIJS
<b>GB4096</b> Mato Thermosfles	0.5 liter	<b>12,60 A</b>
<b>GB4097</b> Mato Thermosfles	1.0 liter	<b>15,12 A</b>



### Mato thermoskan

OMSCHRIJVING	INHOUD	PRIJS
<b>GB570937</b> RVS Thermoskan "Jones"	1.0 liter	<b>24,26 A</b>
<b>GB705517</b> RVS Thermoskan "Jones"	1.5 liter	<b>27,50 A</b>
<b>GB570952</b> RVS Thermoskan "Jones"	2.0 liter	<b>28,35 A</b>



### Mato thermosbeker type 1

OMSCHRIJVING	INHOUD	PRIJS
<b>GB4060</b> Mato Thermosbeker	0.4 liter	<b>11,50 A</b>



### Mato thermosbeker type 2

OMSCHRIJVING	INHOUD	PRIJS
<b>GB4089</b> RVS beker "Simple"	0.3 liter	<b>10,87 A</b>



### Mato thermosbeker type 3

OMSCHRIJVING	INHOUD	PRIJS
<b>GB4093</b> RVS Thermosbeker	0.35 liter	<b>11,50 A</b>



### Mato thermosbeker type 4

OMSCHRIJVING	INHOUD	PRIJS
<b>GB4100</b> RVS Thermosbeker "Axel"	0.4 liter	<b>7,88 A</b>



### Mato thermosbeker type 6

OMSCHRIJVING	INHOUD	PRIJS
<b>GB4219</b> RVS Reisbeker "Travel"	0.4 liter	<b>15,52 A</b>



### Mato beker type 1

OMSCHRIJVING	INHOUD	PRIJS
<b>GB4098</b> Mato Beker	0.3 liter	<b>8,03 A</b>



### Mato beker type 2

OMSCHRIJVING	INHOUD	PRIJS
<b>GB4109</b> RVS Thermosbeker "Office"	0.4 liter	<b>8,82 A</b>



### Mato beker type 3

OMSCHRIJVING	INHOUD	PRIJS
<b>GB4115</b> Mato Beker	0.3 liter	<b>10,87 A</b>



### Mato beker type 4

OMSCHRIJVING	INHOUD	PRIJS
<b>GB4128</b> RVS beker + karabijnhaak "Hang on"	0.3 liter	<b>9,14 A</b>



### Mato beker type 5

OMSCHRIJVING	INHOUD	PRIJS
<b>GB4132</b> Mato Beker	0.32 liter	<b>11,81 A</b>



### Mato cappuccino beker

OMSCHRIJVING	INHOUD	PRIJS
<b>GB4102</b> RVS Cappuccino beker "Luigi"	0.3 liter	<b>9,92 A</b>



## Mato koffiekkan

	OMSCHRIJVING	INHOUD	PRIJS
GB4087	RVS Thermoskan "Susi"	1.5 liter	26,15 A



## Mato olie- en azijnspray

	OMSCHRIJVING	PRIJS
GB4154	RVS Olie- en azijn dispenser "Single"	14,18 A



## Mato heupfles type 1

	OMSCHRIJVING	INHOUD	PRIJS
GB4122	RVS heupfles "Gordon"	0.19 liter	9,14 A
GB4123	RVS heupfles set "Major"	0.19 liter	15,44 A



## Mato wijnkoeler

	OMSCHRIJVING	PRIJS
GB4095	RVS Wijnkoeler "Chardonnay"	28,04 A



## Mato botervloot

	OMSCHRIJVING	PRIJS
GB4153	RVS Botervloot "Benjamin"	14,18 A



## Mato heupfles type 2

	OMSCHRIJVING	INHOUD	PRIJS
GB4136	RVS heupfles "Bombay"	0.09 liter	5,99 A

**MATO** *Dat is RVS zonder stress, alles roestvast*



## Mato flessenopener

	OMSCHRIJVING	PRIJS
GB4162	RVS Flessenopener "Corona"	5,04 A



## Mato broodbakje

	OMSCHRIJVING	PRIJS
GB4174	RVS lunchbox klein "Break"	14,18 A
GB4175	RVS lunchbox groot "Break"	16,07 A



## Mato pepermolen

	OMSCHRIJVING	PRIJS
GB4151	RVS Mechanische Pepermolen "Chile"	12,92 A



## Mato voorraadblik

	OMSCHRIJVING	INHOUD	PRIJS
GB4004	RVS Voorraadbus "Bollek"	1.0 liter	11,81 A

## Thetford Duplex oven met grill

Met deze hoogwaardige, betrouwbare combinatie met dubbele branderoven en grill kunt u maaltijden zoals thuis bereiden.

	OMSCHRIJVING	AFMETINGEN	INBOUWMATEN	GEWICHT	VERMOGEN	PRIJS
<b>TE340161</b>	Thetford Duplex oven + grill	456 x 445 x 440 mm	445 x 438 x 505 mm	13.5 kg	1.6kW + 1.6kW	<b>635,54 B</b>



## Dometic OG 2000 & OG 3000

### Inbouw gasoven met grill

- Draaiplateau
- Glazen deur met scharnieren aan de onderzijde voor gemakkelijke toegang
- Binnenverlichting
- Elektronische ontsteking met veiligheidssysteem
- Thermostatische temperatuurregeling

	OMSCHRIJVING	CAPACITEIT	AFM. (BXHDX)	INB. MAAT (BXHDX)	PRIJS
<b>WA9102302150</b>	Dometic OG 2000	20 liter	530 x 310 x 410 mm	504 x 283 x 460 mm	<b>923,53 B</b>
<b>WA9102302151</b>	Dometic OG 3000	30 liter	530 x 430 x 415 mm	500 x 440 x 460 mm	<b>999,16 B</b>



## Dometic SunLight

### Eenvoudig te reinigen hittebestendig roestvrijstalen oppervlak.

Thermostaat, beveiligd ontstekingsstelsel, eenvoudig te reinigen deur en interieur, deurscharnier onderaan, roestvrijstalen branderdoppen.

- Aantal pitten: 2
- Vermogen oven: 1,1 kW
- Vermogen kookplaten: 1 x 2,2, kW en 1 x 1,8 kW
- Gasverbruik: kookplaat 1 x 291 g/h
- Oven: 80 g/h
- Gasdruk: 30 mbar
- Inhoud oven: 28 liter
- Afmetingen (bxhxd): 448,6 x 397,5 x 356,9 mm (zonder cardanophanging) 475 x 429,5 x 356,9 mm (met cardanophanging)
- Gewicht (ca.): 20,0 kg

	OMSCHRIJVING	PRIJS
<b>WA9103303823</b>	Dometic SunLight	<b>768,91 B</b>



## Dometic StarLight

Thermostaat, binnenverlichting, beveiligd ontstekingsstelsel, inclusief grillelement, eenvoudig te reinigen deur en interieur, deurscharnier onderaan, roestvrijstalen branderdoppen, verchroomde pannen.

- Aantal pitten: 2
- Vermogen oven: 1,1 kW
- Vermogen grill: 1,3 kW
- Vermogen kookplaten: 1x 2,2, kW en 1x 1,8 kW
- Gasverbruik: Grill 100 g/h
- Kookplaat: 1x 160 g/h, 1x 131 g/h
- Oven: 80 g/h
- Gasdruk: 30 mbar
- Inhoud oven: 28 liter
- Inhoud grill: 15 liter
- Afmetingen (bxhxd): 479 x 539,5 x 356,9 mm (zonder cardanophanging)  
448,6 x 539,5 x 356,9 mm (incl. semi-cardanophanging)
- Inbouw afmetingen (bxhxd): 473 x 544 x 465 mm
- Gewicht (ca.): 23,0 kg

	OMSCHRIJVING	PRIJS
<b>WA9103303822</b>	Dometic StarLight	<b>920,17 B</b>





## Force 10

Force 10 ovens zijn gemaakt van RVS. Tot de standaard uitrusting behoort eveneens een elektronische ontsteking, thermostatische controle van de oventemperatuur, thermische beveiliging en roestvrijstalen branders, compleet met een set panhouders. De cijfers tussen haakjes zijn de inbouwmaten.

	OMSCHRIJVING	BREEDTE	DIEPTE	HOOGTE	GRILL	PRIJS
TE596109	Force 10 oven	549 mm (559)	508 mm (534)	553 mm (565)	ja	<b>1.999,17</b> B
TE596122	Force 10 oven	508 mm (518)	410 mm (502)	445 mm (458)	ja	<b>1.999,17</b> B
TE596138	Force 10 oven	508 mm (518)	508 mm (534)	495 mm (508)	ja	<b>1.999,17</b> B
TE596108	Force 10 oven	549 mm (559)	508 mm (534)	553 mm (565)	ja	<b>2.214,05</b> B

## Wasbakken rond

Gemaakt van gepolijst RVS.  
De afvoer dient separaat te worden besteld.



	OMSCHRIJVING	INBOUWDIAMETER	DIAMETER	INBOUWDIEPTE	MAAT	PRIJS
KO700160	Wasbak rond	Ø260 mm	Ø285 mm	180 mm		<b>72,96</b> A
KO700170	Wasbak rond	Ø300 mm	Ø330 mm	180 mm		<b>84,30</b> A
KO700180	Wasbak rond	Ø360 mm	Ø385 mm	180 mm		<b>128,25</b> A
KO700190	Wasbak rond	Ø380 mm	Ø420 mm	180 mm		<b>130,76</b> A
EU50.186.98	Afvoer wasbak haaks met plug				25 mm	<b>6,42</b> A
EU50.186.99	Afvoer wasbak recht met plug				1 1/4" draad	<b>5,93</b> A



**SASKER ZEGT:**  
*Sanitair? Dat zit snor bij Combi Noord*

## Wasbakken komvorm

Gemaakt van gepolijst RVS.  
De afvoer dient separaat te worden besteld.



	OMSCHRIJVING	INBOUWDIAMETER	DIAMETER	INBOUWDIEPTE	MAAT	PRIJS
KO700150	Wasbak komvorm RVS	Ø260 mm	Ø292 mm	125 mm		<b>48,58</b> A
EU50.186.98	Afvoer wasbak haaks met plug				25 mm	<b>6,42</b> A
EU50.186.99	Afvoer wasbak recht met plug				1 1/4" draad	<b>5,93</b> A

## Wasbakken rechthoekig

Gemaakt van gepolijst RVS.  
De afvoer dient separaat te worden besteld.



	OMSCHRIJVING	INBOUW MAAT (LXBXD)	TOTAALMAAT (LXBXD)	MATERIAAL	MAAT	PRIJS
KO700120	Wasbak rechthoekig	330x330x150	350x350x150	Hoogglans gepolijst RVS		<b>94,30</b> A
KO700130	Wasbak rechthoekig	300x240x150	320x260x150	Geborsteld RVS		<b>74,50</b> A
EU50.186.98	Afvoer wasbak haaks met plug				25 mm	<b>6,42</b> A
EU50.186.99	Afvoer wasbak recht met plug				1 1/4" draad	<b>5,93</b> A

## Wasbakken ovaal

Gemaakt van gepolijst RVS.  
De afvoer dient separaat te worden besteld.



	OMSCHRIJVING	INBOUW MAAT (LXBXD)	TOTAALMAAT (LXBXD)	MATERIAAL	MAAT	PRIJS
KO700195	Wasbak ovaal	Ø375/240x125	Ø390/265x125	Hoogglans gepolijst RVS		<b>98,58</b> A
EU50.186.98	Afvoer wasbak haaks met plug				25 mm	<b>6,42</b> A
EU50.186.99	Afvoer wasbak recht met plug				1 1/4" draad	<b>5,93</b> A



## Wasbakken opbouw

	OMSCHRIJVING	VORM	KLEUR	DIAMETER (MM)	HOOGTE (MM)	PRIJS
EU50.189.34	Wasbak opbouw	Rond	Transparant	Ø 280 mm	95 mm	78,45 A
EU50.189.36	Wasbak opbouw	Rond	Transparant	Ø 360 mm	140 mm	85,42 A
EU50.188.98	Wasbak opbouw	Rond	Wit	Ø 365 mm	140 mm	106,17 A
EU50.188.99	Wasbak opbouw	Rond	Wit	Ø 410 mm	160 mm	106,17 A
EU50.188.88	Wasbak opbouw	Rond	Zwart	Ø 365 mm	140 mm	174,07 A
EU50.186.97	Afvoer t.b.v. opbouw wasbak					34,75 A



## Accessoires wasbakken

	OMSCHRIJVING	MAAT	PRIJS
EU50.186.96	Afvoer wasbak haaks met plug	20 mm	6,42 A
EU50.186.98	Afvoer wasbak haaks met plug	25 mm	6,42 A
EU50.185.01	Afvoer wasbak haaks met plug	25 mm	10,67 A
EU50.186.99	Afvoer wasbak recht met plug	1 1/4" draad	5,93 A
EU50.185.06	Afvoer wasbak recht met beweegbare plug	1 1/4" draad	35,53 A
EU50.185.02	Afvoer met buis Ø40mm - Ø60mm afvoer	1 1/2" draad	24,02 A
EU50.185.03	Afvoer met buis Ø40mm - Ø90mm afvoer	1 1/2" draad	29,53 A
EU50.185.40	Dubbele afvoer met plug	40 mm	34,04 A



## Dometic wasbakken

De mengkraan dient separaat te worden besteld.

	OMSCHRIJVING	AFM. (LXB)	PRIJS
WA9102300028	Dometic SNG 4244 (VA8006) wasbak	420 x 440 mm	222,69 B
WA9102300076	Kraan type AC 539 kunststof, kleur chroom		142,02 B



## Dometic wasbakken toebehoren

	OMSCHRIJVING	MAAT	PRIJS
WA2300084	Dometic afvoer haaks	20 mm	24,37 B
WA2300082	Dometic afvoer haaks	25 mm	24,37 B



## Douchemengkranen

Gemaakt van verchromd messing. Geschikt als douchekraan.

	OMSCHRIJVING	DIAMETER (MM)	HOOGTE (MM)	PRIJS
EU17.015.00	Douchemengkraan	Ø 40 mm	110 mm	42,99 A



## Toiletmengkranen

	OMSCHRIJVING	DIAMETER (MM)	BREEDTE (MM)	HOOGTE (MM)	PRIJS
EU17.007.00	Toiletmengkraan	45 mm	117 mm	165 mm	62,91 A

Vraag advies



## Keukenkranen met afneembare sproeikop

	OMSCHRIJVING	DIAMETER (MM)	BREEDTE (MM)	HOOGTE (MM)	PRIJS
EU17.006.00	Type Diana met smalle hendel	50 mm	210 mm	170 mm	73,78 A
EU17.019.00	Type Olivia met brede hendel	40 mm	240 mm	150 mm	76,94 A





## Keukenmengkranen

	OMSCHRIJVING	DIAMETER (MM)	BREEDTE (MM)	HOOGTE (MM)	PRIJS
<b>EU17.005.00</b>	Keukenmengkraan	45 mm	220 mm	187 mm	<b>67,94 A</b>



## Keukenmengkranen type "Style"

Materiaal: verchroomd messing.

	OMSCHRIJVING	UITSTROOM	A (MM)	B (MM)	PRIJS
<b>EU17.046.20</b>	Keukenkraan koud water	26 x 7,5 mm	190	98	<b>55,43 A</b>
<b>EU17.046.22</b>	Keukenkraan koud/warm water	26 x 7,5 mm	190	160	<b>80,35 A</b>



## Dometic stofzuigsysteem CV 1004

Reizen met een camper of boot betekent moeilijke keuzes maken met betrekking tot wat u wel en niet meeneemt. U laat altijd iets thuis. De ruimtebesparende Dometic CV 1004 centrale stofzuiger biedt u de mogelijkheid om meer mee te nemen. Naast zijn compactheid biedt de centrale stofzuiger uitstekende prestaties, is hij eenvoudig in gebruik en de voor de aanschafprijs hoeft u het ook niet te laten.

- Compacte afmetingen maken installatie in beschikbare holtes mogelijk en besparen kostbare ruimte
- Krachtig genoeg om hardnekkig vuil uit alle hoeken te verwijderen
- Handig, waardevol en toch scherp geprijsd
- Automatisch in- en uitschakelen bij plaatsen of wegnemen van de slang bespaart ruimte
- Lange slang (12 meter) en twee poorten zorgen ervoor dat er geen stofdeeltje is waar u niet bij kunt
- De compacte afmetingen van de stofzuigerunit besparen ruimte

Kan worden uitgebreid met de Dometic VacPort, een soort elektrische stoffer en blik voor aangeveegd vuil van de vloer.

	OMSCHRIJVING	PRIJS
<b>WA9103500002</b>	Dometic CV 2004	<b>461,34 B</b>
<b>WA9103500005</b>	Stofzakken (5 stuks)	<b>47,06 B</b>



## Dometic PowerVac PV 100

De Dometic PowerVac PV 100 is een handige, snoerloze nat-droogstofzuiger. De flinke zuigkracht kan met gemak zelfs het hardnekkigste vuil en gemorste vloeistoffen aan. Dankzij het compacte ontwerp kan de PowerVac bijna overal worden opgeborgen. Bergruimtes, garages, kofferruimtes van auto's of bezemkasten. Een handig, universeel apparaat voor thuis of onderweg.

- Handige snoerloze stofzuiger voor gebruik in voertuigen en thuis
- Maximale mobiliteit met een oplaadbare batterij van 12V
- Deze stofzuiger met een waterkolom van 400 mm ruim droge en natte rommel op
- Kan worden opgeladen op 12 en 230V
- Eenvoudige reiniging van reservoir en stoffilter

	OMSCHRIJVING	PRIJS
<b>WAPV-100</b>	Dometic stofzuiger type PV-100	<b>116,81 B</b>



Ken je [motorinstrumenten.nl](http://motorinstrumenten.nl)?  
Dé handige site met alle  
CN instrumenten én handleidingen!



**Dometic CK 400**

Afzuigkap met ventilator voorzien van 2 standen. De twee standen ventilator met 12V motor is geïntegreerd in de dakkoepel. Aangesloten op buitenafvoer via een flexibele afvoer en inclusief weerbestendige kap voor montage op het dak.

**Specificaties:**

- Afmetingen: 39,9x7,1x27,7 cm
- Uitneembaar en uitwasbaar filter
- Twee ingebouwde halogeen spots, 2x 10W/12V
- Eenvoudig te installeren en onderhoudsvrij
- Ventilator met twee standen
- Stroomverbruik: 30W
- Capaciteit: 125 m³/h
- Lampen: Halogeen (2x10W) 12V
- Gewicht: 3kg

Handig overzicht



	OMSCHRIJVING	VOLTAGE	PRIJS
<b>WA9107300001</b>	Dometic CK 400	12V	<b>328,92 B</b>

**Dometic CK 2000**

De Dometic CK 2000 is de eerste afzuigkap voor boten ter wereld die werkt volgens het circulaire luchtprincipe, waardoor er geen luchtafvoer via het dak hoeft plaats te vinden. De lucht wordt in het midden naar boven gezogen en de gereinigde lucht wordt vervolgens via de zij en voorkanten weer teruggeleid. Zo ontstaat er een luchtkoepel die alle kookdampen opvangt en een goed zuigvermogen garandeert (50m³/h). Afmetingen: 400 x 56 x 280 mm.

	OMSCHRIJVING	VOLTAGE	PRIJS
<b>WA9107300002</b>	Dometic CK 2000	12V	<b>399,16 B</b>

**Ventilatioeroosters RVS316**

	OMSCHRIJVING	AFMETINGEN	BEVESTIGING	GATMAAT	PRIJS
<b>EU53.301.81</b>	Ventilatioerooster RVS316	97 x 97 mm	pennen	Ø75 mm	<b>31,49 A</b>
<b>EU53.301.83</b>	Ventilatioerooster RVS316	129 x 129 mm	pennen	Ø100 mm	<b>47,71 A</b>
<b>EU53.301.80</b>	Ventilatioerooster RVS316	97 x 97 mm	schroeven	Ø75 mm	<b>26,73 A</b>
<b>EU53.301.82</b>	Ventilatioerooster RVS316	129 x 129 mm	schroeven	Ø100 mm	<b>42,74 A</b>
	OMSCHRIJVING	TYPE	VOOR ROOSTER	SLANGAANSLUITING	PRIJS
<b>EU53.404.01</b>	Ventilatioerooster aansluiting	90°	Ø76 mm	Ø80 mm	<b>6,78 A</b>
<b>EU53.404.02</b>	Ventilatioerooster aansluiting	90°	Ø100 mm	Ø100 mm	<b>6,94 A</b>
<b>EU53.404.03</b>	Ventilatioerooster aansluiting	recht		Ø80 mm	<b>4,32 A</b>

**Dometic GY11 dakventilator**

De ventilator heeft twee standen en zorgt voor een krachtige ontluftung, ook als de motor is uitgeschakeld (3 tot 12 m³/h bij een windsnelheid van 1 tot 4 m/s). U heeft altijd frisse lucht. Nare luchtjes, keukendampen of vochtige lucht worden snel afgevoerd.

	OMSCHRIJVING	PRIJS
<b>WA9107300318</b>	Dometic GY11 dakventilator met elektromotor 12V	<b>214,29 B</b>

**Ventilatiekap met lichtdoorlaat**

	OMSCHRIJVING	BUITENMAAT	GATMAAT	HOOGTE	PRIJS
<b>EU53.500.10</b>	Ventilatiekap met lichtdoorlaat	Ø 230 mm	Ø 97 mm	35 mm	<b>43,29 A</b>

**Dekventilatiekappen**

	OMSCHRIJVING	DIAMETER	INBOUWDIEPTE	PRIJS
<b>VEDV5185</b>	Dekventilator RVS316	185 mm	85 mm	<b>88,46 A</b>
<b>VEDV5240</b>	Dekventilator RVS316	240 mm	123 mm	<b>115,47 A</b>





### Paddestoelventilatoren

	OMSCHRIJVING	INBOUWDIAMETER	DIAMETER	HOOGTE	PRIJS
<b>VEDV115</b>	Paddestoelventilator	84 mm	115 mm	28 mm	<b>50,76</b> A
<b>VEDV150</b>	Paddestoelventilator	122 mm	150 mm	30 mm	<b>65,85</b> A
<b>VEDV175</b>	Paddestoelventilator	152 mm	175 mm	42 mm	<b>91,04</b> A



### Ventilatieroosters

Voor gebruik met de doradeboxen EU53.402.01 & EU53.402.02.

	OMSCHRIJVING	AFMETING BINNEN (LXB)	AFMETING BUITEN (LXB)	PRIJS
<b>AA13583</b>	Ventilatierooster 3-weg RVS	188 x 90	205 x 114	<b>13,12</b> I
<b>AA13585</b>	Ventilatierooster 5-weg RVS	306 x 90	326 x 114	<b>16,57</b> I



### Doradeboxen

Geschikt om via flexibele buizen lucht naar de basis van binnenboordmotoren te voeren. Voor gebruik i.c.m. ventilatieroosters AA13583 & AA13585.

	MODEL	MATERIAAL	VOOR VENTILATIEROOSTERS	PRIJS
<b>EU53.402.01</b>	Voor één buis met Ø 75 mm	RVS	3-gats rooster AA13583	<b>29,56</b> A
<b>EU53.402.02</b>	Voor twee buizen met Ø 75 mm	RVS	5-gats rooster AA13585	<b>47,82</b> A



### Ventilatierooster rond

	OMSCHRIJVING	AFMETING	PRIJS
<b>AA13500-01</b>	Ventilatierooster RVS rond afsluitbaar met hor	Ø 100 mm	<b>10,33</b> I
<b>AA13500-02</b>	Ventilatierooster RVS rond afsluitbaar met hor	Ø 125 mm	<b>16,22</b> I



### Ventilatierooster vierkant

	OMSCHRIJVING	MATERIAAL	AFMETING	HOR	PRIJS
<b>EU53.021.07</b>	Ventilatierooster	RVS	115 x 127 mm	Ja	<b>8,35</b> A
<b>EU53.021.08</b>	Ventilatierooster	RVS	67 x 127 mm	Ja	<b>5,64</b> A
<b>EU53.021.09</b>	Ventilatierooster	RVS	128 x 232 mm	Ja	<b>13,34</b> A
<b>EU53.021.10</b>	Ventilatierooster	RVS	232 x 127 mm	Ja	<b>14,44</b> A
<b>EU53.021.11</b>	Ventilatierooster	RVS	76 x 152 mm	Ja	<b>8,72</b> A
<b>EU53.021.12</b>	Ventilatierooster	RVS	76 x 229 mm	Ja	<b>14,12</b> A
<b>EU53.021.13</b>	Ventilatierooster	RVS	116 x 340 mm	Ja	<b>23,67</b> A



### Luchtschelp

	OMSCHRIJVING	AFMETING	PRIJS
<b>TE304257</b>	Luchtschelp RVS	44 x 40 x 12 mm	<b>2,89</b> I
<b>TE304258</b>	Luchtschelp RVS	55 x 53 x 16 mm	<b>4,92</b> I
<b>TE304259</b>	Luchtschelp RVS	93 x 87 x 25 mm	<b>10,70</b> I
<b>EU53.310.01</b>	Luchtschelp - ovaal	165 x 120 x 34 mm	<b>50,92</b> A
<b>EU53.313.00</b>	Luchtschelp - recht	175 x 115 x 40 mm	<b>45,66</b> A



### Luchtschelpen

Luchtschelp en montageplaat apart bestellen.

	OMSCHRIJVING	AFMETING	PRIJS
<b>VEAS</b>	Luchtschelp zonder montageplaat	126 x 143 x 47 mm	<b>28,37</b> A
<b>VEMP</b>	Montageplaat t.b.v. luchtschelp		<b>5,53</b> A



## Lo-Carbon Svava

De Lo-Carbon Svava is niet alleen eenvoudig in gebruik, hij is ook nog eens uitermate stil en energiezuinig. Standaard draait de ventilator permanent op de laagste stand. De snelheid wordt alleen opgevoerd wanneer dat nodig is.

De ingebouwde vochtsensor voert automatisch de snelheid van de ventilator op naar de hoogste stand wanneer zich te veel vocht in de ruimte bevindt. Hij schakelt weer terug zodra het vochniveau in de ruimte weer op peil is, zo wordt er effectief en energiezuinig geventileerd.

### Eigenschappen:

- App-gestuurde automatische ventilator met drie snelheden
- IP44 classificatie
- Installatie en bediening via de bluetooth ondersteunde app
- Permanente of onderbroken ventilatie
- Vochtdetectie- Lichtsensor met nalooptijd
- Spuifunctie voor snelle afvoer van verontreinigde binnenlucht
- Universeel toepasbaar
- 'Stille uren' in te stellen via klokprogramma
- Gelijkstroommotor met vijf jaar garantie

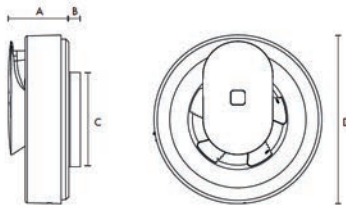

	OMSCHRIJVING	VOLTAGE	LUCHTDOORVOER (L/S)	A	B	PRIJS
VA-01	Vent-Axia Svava ventilator	12C DC / 230V AC	10-30 (norm./hoog/boost)	60 mm	21 mm	195,00 B

## Odour Sense Svensa

Vent-Axia Svensa werkt continu en automatisch. Er is een basis snelheid ingesteld (36m<sup>3</sup>/h). Svensa detecteert geur en vocht en ventileert intensiever enkel wanneer nodig. Zodra de vochten geurconcentraties verminderen, keert Svensa terug naar zijn basissnelheid.

### Plaatsing en onderhoud:

- Geschikt voor langere leidingsafstanden
- Inclusief adapter Ø100 en Ø125mm
- Installatie aan muur of plafond
- Voeding 100-240V AC
- Vervangt elke traditionele afvoerventilator
- Waaier afneembaar voor onderhoud

	OMSCHRIJVING	VOLTAGE	LUCHTDOORVOER (L/S)	AFMETING MM (LXBXD)	PRIJS
VA-10	Vent-Axia Svensa met geurdetectie	100-230V AC	10-40 l/s (basis/boost)	160 x 185 x 68.5 mm	249,00 B

## Vent-Axia toebehoren

	OMSCHRIJVING	DIAMETER	PRIJS
VA-02	Vent-Axia muurdoorvoer met rooster 100mm	Ø100 mm	28,90 B
VA-03	Vent-Axia anti-terugslagklep 100mm	Ø100 mm	13,80 B
VA-04	Vent-Axia Svava afdekplaat	voor kanalen Ø140-160 mm	12,55 B

## Jabsco ventilatoren (In-line)

Een nieuwe reeks zeer efficiënte in- en uitlaat blowers. Alle blowers zijn voorzien van roestwerende motorhuizen.

	OMSCHRIJVING	VOLT/ZEKERING AMP.	SPECIFICATIE	AANSL.	AFM. CM (LXBXH)	PRIJS
SCR14012	Rule blower compact	12V / 4A	3,8 m <sup>3</sup> / min	75 mm	13 x 9,5 x 12,5	46,52 I
SCR14024	Rule blower compact	24V / 2,5A	3,8 m <sup>3</sup> / min	75 mm	13 x 9,5 x 12,5	52,02 I
SCR24012	Rule blower compact	12V / 7A	6,7 m <sup>3</sup> / min	100 mm	13 x 12 x 15	50,42 I
SCR24024	Rule blower compact	24V / 4A	6,7 m <sup>3</sup> / min	100 mm	13 x 12 x 15	57,48 I

## Jabsco ventilatoren (flens - kraag) - Heavy Duty

Heavy Duty flangemount blowers voor het zwaardere werk. Goed voor 5000 draaiuren.

	OMSCHRIJVING	VOLT/ZEKERING AMP.	SPECIFICATIE	AANSL.	AFM. CM (LXBXH)	PRIJS
SC357600092	Jabsco ventilator HDF	12V / 15A	7,1 m <sup>3</sup> / min	100 mm	24 x 9 x 22	364,03 I
SC357600094	Jabsco ventilator HDF	24V / 10A	7,1 m <sup>3</sup> / min	100 mm	24 x 9 x 22	364,03 I

Bijna altijd  
op voorraad

Kwaliteit  
uit Grou





### Jabsco ventilatoren (kraag - kraag) - Heavy Duty

Heavy Duty flangemount blowers voor het zwaardere werk. Goed voor 5000 draaiuren.

	OMSCHRIJVING	VOLT/ZEKERING AMP.	SPECIFICATIE	AANSL.	AFM. CM (LXBXH)	PRIJS
SC357700092	Jabsco ventilator HDF	12V / 15A	7,1 m <sup>3</sup> / min	100 mm	23 x 25 x 24	<b>364,03</b>
SC357700094	Jabsco ventilator HDF	24V / 10A	7,1 m <sup>3</sup> / min	100 mm	23 x 25 x 24	<b>364,03</b>



### Jabsco ventilatoren (flens - kraag)

Geruisarm en toepasbaar in alle ruimtes aan boord van uw schip.

	OMSCHRIJVING	VOLT/ZEKERING AMP.	SPECIFICATIE	AANSL.	AFM. CM (LXBXH)	PRIJS
SC351150020	Jabsco ventilator FLM	12V / 6A	3 m <sup>3</sup> / min	75 mm	17 x 14 x 12	<b>150,70</b>
SC347390010	Jabsco ventilator FLM	12V / 10A	4,2 m <sup>3</sup> / min	75 mm	20 x 20 x 17	<b>218,69</b>
SC347390020	Jabsco ventilator FLM	24V / 5A	4,2 m <sup>3</sup> / min	75 mm	20 x 20 x 17	<b>218,69</b>
SC354000000	Jabsco ventilator FLM	12V / 15A	7,1 m <sup>3</sup> / min	100 mm	22 x 23 x 22	<b>266,69</b>
SC354000010	Jabsco ventilator FLM	24V / 7,5A	7,1 m <sup>3</sup> / min	100 mm	22 x 23 x 22	<b>266,69</b>



### Jabsco ventilatoren (kraag - kraag)

Geruisarm en toepasbaar in alle ruimtes aan boord van uw schip.

	OMSCHRIJVING	VOLT/ZEKERING AMP.	SPECIFICATIE	AANSL.	AFM. CM (LXBXH)	PRIJS
SC355150010	Jabsco ventilator FLX	12V / 6A	3 m <sup>3</sup> / min	75 mm	17 x 14 x 13	<b>150,69</b>
SC367400000	Jabsco ventilator FLX	12V / 10A	4,2 m <sup>3</sup> / min	75 mm	20 x 23 x 21	<b>218,69</b>
SC367400010	Jabsco ventilator FLX	24V / 5A	4,2 m <sup>3</sup> / min	75 mm	20 x 23 x 21	<b>218,69</b>
SC354400000	Jabsco ventilator FLX	12V / 15A	7,1 m <sup>3</sup> / min	100 mm	23,2 x 24,5 x 23,4	<b>266,69</b>
SC354400010	Jabsco ventilator FLX	24V / 7,5A	7,1 m <sup>3</sup> / min	100 mm	23,2 x 24,5 x 23,4	<b>266,69</b>

**COMBINOORD.NL**  
*Online ventileren we ons assortiment*



### Ventilatorslang

Grijs. Werktemperatuur -20°C - 100°C. Prijs is per meter.

**Kan alleen per 10 m<sup>1</sup> worden besteld.**

	OMSCHRIJVING	DIAMETER	LET OP!	PRIJS
02025	Ventilatorslang	76 mm	Prijs is per meter, afname per 10 m <sup>1</sup>	<b>12,21</b> A
02087	Ventilatorslang	100 mm	Prijs is per meter, afname per 10 m <sup>1</sup>	<b>14,52</b> A



### Machinekamer ventilatoren centrifugaal linkse uitvoering

Centrifugaal blower voor ventileren van machinekamer, keuken of ander afgesloten ruimten. CEM blowers zijn voorzien van zgn. flens aansluiting in de aan- en afvoerszijde en een veiligheidsraster in de aanvoerszijde. Modellen met een hogere capaciteit zijn ook leverbaar.

**Let op: uitvoering opgeven bij bestelling (uitblaas links of uitblaas rechts).**

	OMSCHRIJVING	MODEL	UITVOERING	VOLTAGE	CAPACITEIT (M <sup>3</sup> /MIN)
CEMBLC002L12	Cem Blower	BLC002 LH	Centrifugaal	12V	4.5
CEMBLC002L24	Cem Blower	BLC002 LH	Centrifugaal	24V	4.5
CEMBLC002L230	Cem Blower	BLC002 LH	Centrifugaal	230V	4.5
CEMBLC003L12	Cem Blower	BLC003 LH	Centrifugaal	12V	10
CEMBLC003L24	Cem Blower	BLC003 LH	Centrifugaal	24V	10
CEMBLC003L230	Cem Blower	BLC003 LH	Centrifugaal	230V	10
CEMBLC004L12	Cem Blower	BLC004 LH	Centrifugaal	12V	12
CEMBLC004L24	Cem Blower	BLC004 LH	Centrifugaal	24V	12
CEMBLC004L230	Cem Blower	BLC004 LH	Centrifugaal	230V	15

**Prijs op  
aanvraag**

## Machinekamer ventilatoren centrifugaal rechtse uitvoering

	OMSCHRIJVING	MODEL	UITVOERING	VOLTAGE	CAPACITEIT (M <sup>3</sup> /MIN)
CEMBLC002R12	Cem Blower	BLC002 RH	Centrifugaal	12V	4.5
CEMBLC002R24	Cem Blower	BLC002 RH	Centrifugaal	24V	4.5
CEMBLC002R230	Cem Blower	BLC002 RH	Centrifugaal	230V	4.5
CEMBLC003R12	Cem Blower	BLC003 RH	Centrifugaal	12V	10
CEMBLC003R24	Cem Blower	BLC003 RH	Centrifugaal	24V	10
CEMBLC003R230	Cem Blower	BLC003 RH	Centrifugaal	230V	10
CEMBLC004R12	Cem Blower	BLC004 RH	Centrifugaal	12V	12
CEMBLC004R24	Cem Blower	BLC004 RH	Centrifugaal	24V	12
CEMBLC004R230	Cem Blower	BLC004 RH	Centrifugaal	230V	15



Prijs op  
aanvraag

## CEM machinekamer ventilatoren axiaal

Axiale ventilatoren voor machinekamer toepassingen e.d. De ventilatoren zijn geschikt voor zowel toevoer als afvoer van luchtstromen (opgeven bij bestelling). Optioneel is ook een bi-directionele uitvoering mogelijk. Modellen met een hogere capaciteit zijn ook leverbaar.

	OMSCHRIJVING	MODEL	MATERIAAL	UITVOERING	VOLTAGE
CEMVE001	Cem ventilator	VEX21	RVS	Axiaal	12V
CEMVE002	Cem ventilator	VEX21	RVS	Axiaal	24V
CEMVE003	Cem ventilator	VEX21	RVS	Axiaal	230V
CEMVE005	Cem ventilator	VEX25	RVS	Axiaal	12V
CEMVE006	Cem ventilator	VEX25	RVS	Axiaal	24V
CEMVE007	Cem ventilator	VEX25	RVS	Axiaal	230V



Prijs op  
aanvraag

## Quick Nautic B3 boilers

Deze B3 boilers van Quick bestaan uit een behuizing van een composiet materiaal met een RVS316 waterreservoir. Hierdoor is de B3 serie zeer goed bestand tegen stoten, indeuken en andere omstandigheden die vaak voorkomen in de watersport. Ze zijn dan ook makkelijker te installeren.

### Kenmerken:

- Warmtewisselaar van RVS316 met hoog rendement door zijn lengte
- Het elektrisch verwarmingselement is gemaakt van Incoloy®
- Geeft warm water uit het elektrisch element, welke is voorzien van een verstelbare veiligheidsthermostaat
- Wordt geleverd met overdrukventiel met aftapplug
- Inclusief 220V stekker
- Inclusief thermostatische mengkraan
- Aansluiting 1/2"

### Quick thermostatische mengkraan:

Deze kraan verlaagt de temperatuur van het water dat rechtstreeks uit de boiler komt. Dit water is veelal te heet (95°C), waardoor vaak ongelukken ontstaan (verbranding). Met deze mengkraan kunt u deze watertemperatuur verlagen tot zo'n 38°C tot 48°C (set is inclusief T-stuk, slangklemmen en 1.5m slang).



	OMSCHRIJVING	INHOUD	DIAMETER (MM)	LENGTE (MM)	VERMOGEN ELEMENT (W)	PRIJS
QB315800T	Quick Nautic B3 Boiler	15 ltr	300	405	800	623,00 A
QB320800T	Quick Nautic B3 Boiler	20 ltr	300	500	800	677,00 A
QB325800T	Quick Nautic B3 Boiler	25 ltr	300	605	800	700,00 A
QB330800T	Quick Nautic B3 Boiler	30 ltr	360	495	800	766,00 A
QB340L	Quick Nautic B3 Boiler	40 ltr	360	620	800	833,00 A
QB3401200T	Quick Nautic B3 Boiler	40 ltr	360	620	1200	954,00 A
QB3601200T	Quick Nautic B3 Boiler	60 ltr	400	721	1200	1.062,00 A
QB3801200T	Quick Nautic B3 Boiler	80 ltr	400	921	1200	1.103,00 A

Quick, we  
kennen het,  
we hebben  
het.

Kwaliteit  
uit Grou

Handig  
overzicht**Sigmar-Quick boilers**

Twee innoverende series van Sigmar in een compacte mantel met geïntegreerde bevestigingspunten. Niet alleen het uiterlijk is ten goede veranderd, ook de technische eigenschappen, zoals bijvoorbeeld de thermische isolatie, zijn sterk verbeterd. De universele boilers, met een inhoud variërend van 22 tot 80 liter, worden aan boord geïnstalleerd als er behoefte is aan warm water. De boilers uit de Compact & Compact Inox serie zijn veilig, eenvoudig en snel te installeren.

**De voordelen:**

- Robuuste mantel met 5 geïntegreerde bevestigingspunten
- Tank vervaardigd uit AISI RVS316
- Isolatie van polyurethaan schuim
- Verwarmingselement 800W / 230V, thermostatisch geregeld
- Gecombineerde overdruk- en terugslagklep en aftapkraan (4 bar)
- Verticale en horizontale montage mogelijk
- Elektrisch aansluitsnoer met stekker
- Dikkere isolatie op warmste punt
- Alle aansluitingen 1/2"

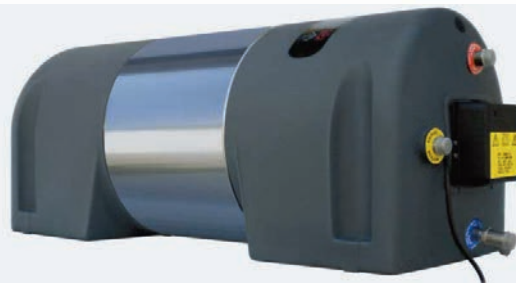

	OMSCHRIJVING	CAPACITEIT	BREEDTE (MM)	LENGTE (MM)	HOOGTE (MM)	PRIJS
<b>QUC20800</b>	Sigmar boiler Compact	20 ltr	366	430	356	<b>463,00</b> B
<b>QUC22800</b>	Sigmar boiler Compact	22 ltr	287	558	297	<b>463,00</b> B
<b>QUC30800</b>	Sigmar boiler Compact	30 ltr	366	540	358	<b>542,00</b> B
<b>QUC40800</b>	Sigmar boiler Compact	40 ltr	366	660	358	<b>589,00</b> B
<b>QUCI60800</b>	Sigmar boiler Compact Inox	60 ltr	366	875	358	<b>670,00</b> B
<b>QUCI80800</b>	Sigmar boiler Compact Inox	80 ltr	410	920	401	<b>835,00</b> B
<b>QUCI40800D</b>	Sigmar boiler Compact dubbele spiraal	40 ltr	366	660	358	<b>711,00</b> B
<b>QUCI60800D</b>	Sigmar boiler Compact Inox dubbele spiraal	60 ltr	366	875	358	<b>899,00</b> B

**QUICKMARINE.NL**

*Online vind je alles over het assortiment*

**Quick en Sigmar onderdelen**

	OMSCHRIJVING	PRIJS
<b>QUBE500</b>	Quick-Sigmar boilerelement 500W 220V	<b>64,00</b> B
<b>QUBE800</b>	Quick-Sigmar boilerelement 800W 220V	<b>64,00</b> B
<b>QUBE1200</b>	Quick-Sigmar boilerelement 1200W 220V	<b>64,00</b> B
<b>QUBE800-110V</b>	Quick-Sigmar boilerelement 800W 110V	<b>64,00</b> B
<b>QUBE1200-110V</b>	Quick-Sigmar boilerelement 1200W 110V	<b>64,00</b> B
<b>QUTH27-ZS</b>	Quick-Sigmar thermostaat 27 cm zonder stekker	<b>30,00</b> B
<b>QUTH27</b>	Quick-Sigmar thermostaat 27 cm met stekker	<b>46,00</b> B
<b>QUTM</b>	Quick-Sigmar thermo mixer kit	<b>69,00</b> B
<b>QP01050</b>	Quick-Sigmar magnesiumanode 200mm	<b>13,65</b> A
<b>QUOSV</b>	Sigmar overstortventiel 1/2" 6.0 bar	<b>35,00</b> B
<b>QP99000</b>	OSP KIT seal boiler B0/B3/BX	<b>11,00</b> A

**Quick boilers rechthoekig model**

	OMSCHRIJVING	INHOUD	AFM. MM (LXBXH)	GEWICHT (KG)	ELEMENT	PRIJS
<b>TE681500</b>	Quick boiler rechthoekig	16 ltr	520x180x400	10,5 kg	500W	<b>1.068,00</b> F
<b>TE681521</b>	Quick boiler rechthoekig	25 ltr	505x330x330	18,7 kg	800W	<b>824,00</b> F
<b>TE681522</b>	Quick boiler rechthoekig	40 ltr	570x380x380	26,6 kg	500W	<b>979,00</b> F





## Quick Nautic BK2 boilers

Behuizing in PVC en composietmateriaal en tank in RVS316, **met warmtewisselaar.**

- De warmtewisselaar die wordt gebruikt voor Quick "Nautic Boiler BK" is van roestvrij staal AISI 316
- De tank is gemaakt van AISI 316 roestvrij staal gelast met Argon-beschermgas en daardoor zeer goed bestand tegen corrosieve stoffen
- Het elektrische verwarmingselement is gemaakt van Incoloy®
- De thermische isolatie is van polyurethaanschuim van hoge dikte, geïnjecteerd tussen het deksel en de tank, waardoor de warmte uitstekend wordt vastgehouden
- Hoogwaardige materialen
- Warmtewisselaar met breed uitwisselingsoppervlak
- Produceert warm water uit het elektrische element, dat is uitgerust met een instelbare bi-veiligheidsthermostaat
- Inclusief terugslagklep
- Temperatuur bedieningspaneel
- Verstelbare stelvoeten

**Prijs is exclusief montage kit en verwarmingselement(en).**

	OMSCHRIJVING	INHOUD	VAC	GEWICHT	AFMETINGEN	PRIJS
<b>QLBK2-05</b>	Quick BK2 boiler	160 l	230V	44 kg	Ø 551 x 1194 mm	<b>2.572,00 A</b>
<b>QLBK2-06</b>	Quick BK2 boiler	160 l	400V	44 kg	Ø 551 x 1194 mm	<b>2.842,00 A</b>
<b>QLBK2-07</b>	Quick BK2 boiler	200 l	230V	52 kg	Ø 551 x 1544 mm	<b>3.030,00 A</b>
<b>QLBK2-08</b>	Quick BK2 boiler	200 l	400V	52 kg	Ø 551 x 1544 mm	<b>3.789,00 A</b>
<b>QLBK2-50</b>	Thermostatische mengkraan voor 200L BK2					<b>284,00 A</b>
<b>QLBK2-51</b>	Thermostatische mengkraan voor 160L BK2					<b>258,00 A</b>
<b>QLBK2-52</b>	BK2 elektrisch element 2KW / 230Vac					<b>103,00 A</b>
<b>QLBK2-53</b>	BK2 elektrisch element 4KW / 400Vac					<b>195,00 A</b>
<b>QLBK2-54</b>	BK2 bevestiging kit					<b>218,00 A</b>



## Quick Nautic BK3 boiler

Behuizing in PVC en composietmateriaal en tank in RVS316, **zonder warmtewisselaar.**

- De tank is gemaakt van AISI 316 roestvrij staal gelast met Argon-beschermgas en daardoor zeer goed bestand tegen corrosieve stoffen
- Het elektrische verwarmingselement is gemaakt van Incoloy®
- De thermische isolatie is van polyurethaanschuim van hoge dikte, geïnjecteerd tussen het deksel en de tank, waardoor de warmte uitstekend wordt vastgehouden
- Hoogwaardige materialen
- Produceert warm water uit het elektrische element, dat is uitgerust met een instelbare bi-veiligheidsthermostaat
- Dubbele elektrische verwarming
- Inclusief terugslagklep
- Temperatuur bedieningspaneel
- Verstelbare stelvoeten
- Flexibele montage: verticaal, horizontaal, inclusief montagebeugels voor bevestiging aan het plafond

**Prijs is exclusief montage kit en verwarmingselement(en).**

	INHOUD	VAC	GEWICHT	AFMETINGEN	PRIJS
<b>QLBK3-01</b>	200 l	230V	53 kg	Ø 553 x 1454 mm	<b>3.248,00 A</b>
<b>QLBK3-02</b>	200 l	400V	53 kg	Ø 553 x 1454 mm	<b>3.289,00 A</b>



## Isotemp boilers rond model

Alle Isotemp boilers zijn gemaakt van robuust en zuurbestendig AISI RVS316 en uitgerust met een beveiliging tegen oververhitting en droogkoken.

Tevens voorzien van overdrukventiel van 6 bar en winter aftap. Compleet met 220V kabel en stekker. Een thermostatische mengkraan is optioneel. Een thermostatische mengkraan mengt bij de boiler een zelf in te stellen hoeveelheid koud water bij het hete water dat uit de boiler stroomt. Dit zorgt voor een waterstroom van constante temperatuur.

	OMSCHRIJVING	INHOUD	DIAMETER	LENGTE (MM)	GEWICHT (KG)	PRIJS
<b>K0727624</b>	Isotemp boiler Basic	24 ltr	395 mm	460 mm	11 kg	<b>769,26 A</b>
<b>K0727640</b>	Isotemp boiler Basic	40 ltr	395 mm	640 mm	17 kg	<b>850,43 A</b>
<b>K0727650</b>	Isotemp boiler Basic	50 ltr	395 mm	750 mm	20 kg	<b>1.118,74 A</b>
<b>K0727675</b>	Isotemp boiler Basic	75 ltr	395 mm	1040 mm	26 kg	<b>1.406,43 A</b>





### Isotemp boilers "Slim Line"

De "Slim Line" serie is door de geringe diameter van nog geen 30 cm bijna overal te plaatsen.

	OMSCHRIJVING	INHOUD	DIAMETER	LENGTE (MM)	GEWICHT (KG)	PRIJS
K0757715	Isotemp Slim Line	15 ltr	295 mm	505 mm	8 kg	<b>726,87</b> A
K0727720	Isotemp Slim Line	20 ltr	295 mm	630 mm	9 kg	<b>718,64</b> A
K0727725	Isotemp Slim Line	25 ltr	295 mm	750 mm	11 kg	<b>781,63</b> A



### Isotemp boilers rechthoekig model

Deze nieuwe boiler is ontworpen voor installatie in kleine ruimtes van jachten. Dit biedt meer keus voor de booteigenaar met weinig ruimte aan boord. Ideaal voor bijvoorbeeld in sloepen.

	OMSCHRIJVING	INHOUD	AFM. MM (LXBXH)	GEWICHT (KG)	ELEMENT	PRIJS
K0727816	Isoterm boiler rechthoekig RVS	16 liter	560 x 400 x 180	15 kg	750W	<b>851,02</b> A



### Isotemp boiler onderdelen

	OMSCHRIJVING	PRIJS
TU1968825	Overstortventiel boiler 4 Bar	<b>22,88</b> A
TU1968882	Overstortventiel boiler 6 Bar	<b>22,90</b> A
K0720034S	Thermostaat Basic boilers	<b>49,61</b> C
K0720036S	Oververhittingssensor Basic boilers	<b>45,10</b> C
K0720030S	Isotemp boiler element 220V/750W	<b>73,13</b> C
K0726999	Pakkingset t.b.v. Basic boiler	<b>38,69</b> A
QUTM	Quick-Sigmar thermo mixer kit	<b>69,00</b> B

### CN Heaterpakket

Geniet van gezelligheid tijdens uw vakantie. De CN Heater zorgt ervoor dat je een warme hut hebt tijdens je avontuurlijke vakantie. We bieden de ideale oplossingen voor meer onafhankelijkheid op de weg/water voor allerlei soorten recreatieve voertuigen - van boten, voertuigen tot volledig ingerichte campers. De gegoten aluminium warmtewisselaar maakt de kachel zeer stabiel en sterk. Wil je je boot of voertuig verwarmen? Stop met zoeken.

- Voltage: 12/24V
- Brandstof: diesel
- Capaciteit: 1500W - 5000W
- Brandstofverbruik: 0.19 - 0.66
- Verbruik: 15 - 90W
- Werktemperatuur: -40°C tot +40°C
- Afmetingen: 425x148x162 mm
- Gewicht: 5.9kg



**JE KRIJGT HET ER WARM VAN!**

Pakket is inclusief uitstroomrooster, aansluitkit, brandstof tankkit, kabelboom, thermostaat met brandstofpomp, RVS uitlaatslang, dubbelwandige inlaatslang en een stuk APK slang.

	OMSCHRIJVING	VOLTAGE	VERMOGEN	PRIJS
CNH5000-12	CN Heaterpakket	12V	5000W	<b>689,00</b> B
CNH2000-12-P	CN Heaterpakket PLATEAU	12V	2000W	<b>640,00</b> B
CNH5000-24	CN Heaterpakket	24V	5000W	<b>689,00</b> B
CNH-P01	Haakse bevestigingsplaat CN Heater			<b>11,66</b> B
CNH-P02	Huiddoorvoer CN Heater RVS - 24 mm			<b>66,25</b> B
CNH-P03	Uitlaatdemper 24mm / 54mm L=1800mm			<b>110,00</b> B
CNH-P04	Verlengkabel van 10 meter			<b>41,34</b> B
CNH-P05	GSM afstandbediening			<b>238,50</b> B
CNH-P06	Externe temperatuursensor			<b>18,02</b> B
CNH-P07	CN analoge thermostaat			<b>34,98</b> B

**Ons eigen  
sterke merk!  
In luxe  
verpakking.**

**Kwaliteit  
uit Grou**



# CN Combi Diesel Heater: een combinatie van een lucht- en een waterverwarmingssysteem.



## CN Combi Diesel Heater

**CN Combi Diesel Heater - een combinatie van een lucht- en een waterverwarmingssysteem.**

Of u nu de voorkeur geeft aan het gemak van een camping of liever een volledig zelfstandige vakantie in de natuur - de CN Combi Diesel Heater biedt maximale flexibiliteit, waar u ook bent. En of u uw voertuig wilt verwarmen of warm water nodig hebt, u kunt altijd de energiebron gebruiken die het beste bij u past: alleen elektrisch, alleen diesel of een combinatie hiervan.

De CN Combi Diesel Heater is een warmeluchtverwarmer met geïntegreerde warmwaterboiler. De unit is ontworpen voor installatie in campers en caravans. Deze verwarmer is een combinatie van warm water en warme lucht, die warm water kan leveren tijdens het verwarmen van het compartiment. Deze diesel combiketel verwarmt uw voertuig en verwarmt tegelijkertijd water. Combiverwarming geïntegreerde elektrische verwarmingselementen verminderen de verwarmingstijd. De CN Combi Diesel Heater mag tijdens het rijden worden gebruikt.

U kunt de vereiste temperatuur voor de CN Combi Diesel Heater instellen op het digitale bedieningspaneel.

- Certificering: CE
- Afmetingen: 510x450x300 mm
- Brandstofverbruik: 240-510 ml/h
- Vermogen: 6000W
- Brandstof: diesel
- Voltage: DC 12V
- Gemiddels verbruik: 1.8-4A
- Water capaciteit: 10L
- Werktemperatuur: -25°C +80°C
- Netto gewicht: 15,6 kg
- Maximale werkhoogte: tot 1500m boven zeeniveau

**MET DIGITALE BEDIENING**



	OMSCHRIJVING	PRIJS
CNH-P10	CN Combi Diesel Heater CR12	1.995,00 B

## Kabola V-TRONIC serie

Het nieuwe model **Kabola V-Tronic 7000** is de meest perfecte elektrische boiler en CV ketel in een: een compleet ontwerp met geweldige technische oplossingen. Het grootste voordeel is de gebruikersinterface, de manier van bewaken en beschermen van zowel de ketel als de parameters van het volledige verwarmingssysteem. In dit model zijn alleen kwaliteitscomponenten van gerenommeerde fabrikanten geïnstalleerd.

De regeling van de ketel gebeurt via een processoreenheid en een groot LCD-scherm. De processoreenheid zorgt voor de bewaking van alle belangrijke kenmerken van de ketel en het verwarmingssysteem zelf (videobeschrijving van CPU-functies). Dit zorgt voor een veilige en langdurige werking van de ketel. Het LCD-scherm maakt een duidelijke en nauwkeurige aanpassing van vitale parameters op het apparaat mogelijk. De instelling is een maximale vereenvoudiging via 4 soft touch-toetsen. De bedrijfstijd van elke verwarming afzonderlijk, evenals het hele apparaat, kan via de processoreenheid worden gecontroleerd. De bedrijfsmodus kan worden ingesteld op normale en antivriesmodus. Het nauwkeurig ontwerp zorgt voor zeer eenvoudig werk voor servicetechnici en installateurs. Het apparaat heeft 4 beveiligingsniveaus en waarschuwingssignalen als sommige parameters kritieke waarden hebben (videofouten en CPU-waarschuwingen).

- Mogelijkheid om functie prioriteiten te kiezen: verwarming of bereiding van sanitair warm water
- Vorstbeschermingsfunctie van water in het systeem bij lage temperaturen
- Selectie van modulatie-niveaus (reductie) van ingeschakeld ketelvermogen tijdens bedrijf, wat bijdraagt aan een lager elektriciteitsverbruik

	OMSCHRIJVING	CAPACITEIT	VOLTAGE	VOOR OPPERVLAKTE	WATERBOILERVOLUME	PRIJS
KA86-009	Kabola V-TRONIC	3kW	230V	40 m <sup>2</sup>	12,5 liter	1.030,38 C
KA86-010	Kabola V-TRONIC	6kW	230V	70 m <sup>2</sup>	12,5 liter	1.038,46 C
KA86-011	Kabola V-TRONIC	9kW	230V	110 m <sup>2</sup>	12,5 liter	1.048,85 C
KA86-012	Kabola V-TRONIC	12kW	230V	150 m <sup>2</sup>	12,5 liter	1.078,85 C
KA86-013	Kabola V-TRONIC	18kW	230V	230 m <sup>2</sup>	12,5 liter	1.135,38 C



Kabola is een Nederlandse fabrikant van oliegestookte verwarmingsketels voor permanent gebruik. Dankzij innovatie, de lange levensduur en uitstekende service is Kabola marktleider. Met behulp van nieuwe technologie is ook een oliegestookte verwarmingsinstallatie schoon, zuinig en stil. En klein, zoals onze nieuwste volautomatische dieselgestookte Compact 7 bewijst.

Kabola CV-ketels kunnen continu worden gebruikt en hebben een gemiddelde levensduur van zo'n 15 jaar, of langer. Kabola-ketels en kachels werken met conventionele brandstoffen zoals diesel, stookolie, huishoudolie of nieuwe brandstoffen zoals zuivere biobrandstof. Of het nu gaat om een jacht, schip, camper, of maatwerk opdrachten, Kabola levert een breed scala ketels, kachels en toebehoren.



## Kabola E-COMPACT serie

De **Kabola eCompact Plus serie** zijn blok CV ketels van dezelfde afmetingen als de V-Tronic 7000, met een identiek hydraulisch gedeelte van de ketel, maar voor minder veeleisende gebruikers. **Deze ketel is uitsluitend bedoeld voor verwarming en is niet bedoeld voor de bereiding van sanitair warm water.**

De gebruikersmodule bestaat uit twee displays met zeven segmenten en LED's die aangeven welke parameter wordt weergegeven. Ook de instelling is maximaal vereenvoudigd met drie soft-touch knoppen onder het display. De bediening wordt geregeld via een microprocessor-eenheid. Door te klikken op ( CPU-functies ) ziet u een korte videobeschrijving van de CPU-functies van de elektrische boiler eCompact Plus, evenals video (CPU-fouten en waarschuwingen).

Deze ketel heeft zich met zijn functionaliteit en kwaliteit gepositioneerd in de categorie premium ketels. Betrouwbaarheid in werking en servicekenmerken zijn, zoals bij alle Kabola-modellen, op het hoogste niveau.

	OMSCHRIJVING	CAPACITEIT	VOLTAGE	VOOR OPPERVLAKTE	WATERBOILERVOLUME	PRIJS
<b>KA86-015</b>	Kabola E-COMPACT	3kW	230V	40 m <sup>2</sup>	12,5 liter	<b>943,85 C</b>
<b>KA86-016</b>	Kabola E-COMPACT	6kW	230V	70 m <sup>2</sup>	12,5 liter	<b>953,08 C</b>
<b>KA86-017</b>	Kabola E-COMPACT	9kW	230V	110 m <sup>2</sup>	12,5 liter	<b>972,69 C</b>
<b>KA86-018</b>	Kabola E-COMPACT	12kW	230V	150 m <sup>2</sup>	12,5 liter	<b>1.001,54 C</b>
<b>KA86-019</b>	Kabola E-COMPACT	18kW	230V	230 m <sup>2</sup>	12,5 liter	<b>1.048,85 C</b>
<b>KA86-020</b>	Kabola E-COMPACT	24kW	230V	260 m <sup>2</sup>	12,5 liter	<b>1.088,08 C</b>
<b>KA86-021</b>	Kabola E-COMPACT	27kW	230V	280 m <sup>2</sup>	12,5 liter	<b>1.126,15 C</b>



## Kabola HR serie

De Kabola HR serie bestaat uit betrouwbare oliegestookte verwarmingsketels die 10, 14 en 20kW leveren. De HR serie is zowel als CV-ketel, met CV-boilerregeling als combi-ketel leverbaar. Door de brede inzetbaarheid en fluisterstille, volautomatische werking is deze ketel geschikt voor de meeste zeil- en motorjachten. De HR serie wordt vooral gebruikt voor langdurig- of permanent verblijf aan boord. Een CV-installatie met radiatoren, vloerverwarming, hete lucht en bestaande aircosystemen kan door de HR serie verwarmd worden. Aansluiting van 22 mm op CV.

	OMSCHRIJVING	TYPE	CAPACITEIT	VOLTAGE	BRANDSTOF	PRIJS
<b>KA30-001</b>	Kabola HR300	CV - ketel	8 - 10 kW	230 V	Diesel	<b>3.742,00 C</b>
<b>KA26-001</b>	Kabola HR400	CV - ketel	12 - 14 kW	230 V	Diesel	<b>3.898,00 C</b>
<b>KA37-001</b>	Kabola HR500	CV - ketel	15 - 20 kW	230 V	Diesel	<b>4.152,00 C</b>
<b>KA30-002</b>	Kabola HR300	CV - ketel + boiler	8 - 10 kW	230 V	Diesel	<b>4.597,00 C</b>
<b>KA26-003</b>	Kabola HR400	CV - ketel + boiler	12 - 14 kW	230 V	Diesel	<b>5.070,00 C</b>
<b>KA37-003</b>	Kabola HR500	CV - ketel + boiler	15 - 20 kW	230 V	Diesel	<b>5.221,00 C</b>
<b>KA26-002</b>	Kabola HR400	Combi - ketel	12 - 14 kW	230 V	Diesel	<b>5.678,00 C</b>
<b>KA30-003</b>	Kabola HR300	CV - ketel	8 - 10 kW	230 V	Diesel	<b>5.385,00 C</b>
<b>KA37-002</b>	Kabola HR500	Combi - ketel	15 - 20 kW	230 V	Diesel	<b>6.019,00 C</b>
	OMSCHRIJVING	VOOR TYPE NUMMER	DIAMETER (MM)	DEMPER	ENKEL- OF DUBBELWANDIG	PRIJS
<b>KA14-N105</b>	Rookgasset	HR300	Ø 60	ja	dubbel	<b>590,00 C</b>
<b>KA14-N106</b>	Rookgasset	HR400/HR500	Ø 80	ja	dubbel	<b>615,00 C</b>
<b>KA14-N220</b>	Rookgasset	HR300	Ø 60	nee	dubbel	<b>419,00 C</b>
<b>KA14-N255</b>	Rookgasset	HR400/HR500/KB50-KB75	Ø 80	nee	dubbel	<b>419,00 C</b>



## Kabola Compact 7 serie

De Kabola Compact 7 is de kleinste diesel gestookte CV-ketel in de wereld die 7kW levert. De Compact 7 is zowel als CV-ketel, met een CV-boilerregeling als combi-ketel leverbaar. Dankzij de beperkte inbouwmaat en zijn fluisterstille, volautomatische werking is deze ketel geschikt voor (kleine) zeil- en motorjachten, vakantiehuysjes en campers.

Permanente bewoning en zelfs warm tapwater behoren tot de mogelijkheden. Ideaal voor centrale verwarming met radiatoren en/of gecombineerd met hete luchtverwarming van Kabola, uiterst efficiënt, stil en krachtig. Aansluiting van 22 mm op CV.

	OMSCHRIJVING	TYPE	CAPACITEIT	VOLTAGE	BRANDSTOF	PRIJS
<b>KA56-001</b>	Kabola Compact 7	CV - ketel	7 kW	230 V	Diesel	<b>3.060,00 C</b>
<b>KA56-002</b>	Kabola Compact 7	CV - ketel + boiler	7 kW	230 V	Diesel	<b>3.985,00 C</b>
<b>KA56-003</b>	Kabola Compact 7	Combi - ketel	7 kW	230 V	Diesel	<b>4.840,00 C</b>
	OMSCHRIJVING	VOOR TYPE NUMMER	DIAMETER (MM)	DEMPER	ENKEL- OF DUBBELWANDIG	PRIJS
<b>KA14-N256</b>	Rookgasset	Compact7/KB20-KB45	Ø 50	ja	dubbel	<b>535,00 C</b>
<b>KA14-N274</b>	Rookgasset	Compact7/KB20-KB45	Ø 50	nee	dubbel	<b>369,62 C</b>





## Kabola KB serie

Roetvrije oliestookte verwarmingsketels van Kabola. Oliestookte verwarmingsketels van Kabola hebben altijd de laagste uitstoot in de markt en de KB-Serie is zelfs volledig roetvrij. Dit verhoogt het rendement en verlaagt de verbruikskosten. Niet voor niets wordt deze KB-Serie "Ecoline" genoemd.

Met een capaciteit van 7 - 70kW is er voor ieder schip een passende Kabola KB-verwarmingset. Warmwater is ook mogelijk met de KB + boilerregeling, of KB-combiketels.

Iedere KB-Serie van Kabola is schoon, zuinig en stil. Aansluiting van 22 mm op CV.

### Voordelen:

- Lage temperatuur van het uitlaatgas
- 100% roetvrij
- Rendement van 94% met een laag brandstofgebruik
- 30% minder stroomverbruik
- Minder geluid
- Externe verse luchtaanvoer
- Kleine inbouwmaat, grote capaciteit



	OMSCHRIJVING	TYPE	CAPACITEIT	VOLTAGE	BRANDSTOF	PRIJS
KA44-001	Kabola KB20	CV - ketel	7 kW	230 V	Diesel	5.086,15 C
KA46-001	Kabola KB40	CV - ketel	13 kW	230 V	Diesel	5.760,00 C
KA47-001	Kabola KB45	CV - ketel	24 kW	230 V	Diesel	5.556,92 C
KA48-001	Kabola KB50	CV - ketel	28 kW	230 V	Diesel	5.663,08 C
KA49-001	Kabola KB75	CV - ketel	38 kW	230 V	Diesel	5.783,08 C
KA61-001	Kabola KB80	CV - ketel	70 - 80 kW	230 V	Diesel	10.172,31 C
KA44-002	Kabola KB20	CV - ketel + boiler	7 kW	230 V	Diesel	5.330,77 C
KA46-003	Kabola KB40	CV - ketel + boiler	13 kW	230 V	Diesel	5.505,23 C
KA47-003	Kabola KB45	CV - ketel + boiler	24 kW	230 V	Diesel	5.728,62 C
KA48-003	Kabola KB50	CV - ketel + boiler	28 kW	230 V	Diesel	5.955,69 C
KA49-003	Kabola KB75	CV - ketel + boiler	38 kW	230 V	Diesel	6.295,38 C
KA44-006	Kabola KB20	Combi - ketel	8 kW	230 V	Diesel	5.615,08 C
KA46-002	Kabola KB40	Combi - ketel	13 kW	230 V	Diesel	5.833,85 C
KA47-002	Kabola KB45	Combi - ketel	24 kW	230 V	Diesel	6.064,62 C
KA48-002	Kabola KB50	Combi - ketel	28 kW	230 V	Diesel	6.284,31 C
KA49-002	Kabola KB75	Combi - ketel	38 kW	230 V	Diesel	6.513,23 C
	OMSCHRIJVING	VOOR TYPE NUMMER	DIAMETER (MM)	DEMPER	ENKEL- OF DUBBELWANDIG	PRIJS
KA14-N256	Rookgasset	Compact7/KB20-KB45	Ø 50	ja	dubbel	535,00 C
KA14-N263	Rookgasset	KB50-KB75	Ø 80	ja, extra grote	dubbel	725,00 C
KA14-N274	Rookgasset	Compact7/KB20-KB45	Ø 50	nee	dubbel	369,62 C
KA14-N255	Rookgasset	HR400/HR500/KB50-KB75	Ø 80	nee	dubbel	419,00 C

De klasse van Kabola: voor elk type kou wat wils

Kwaliteit uit Grou

## RVS rookgas-set (zij-uitlaat)

De rookgasafvoer vormt een essentieel onderdeel van uw verwarmingsinstallatie. Een onjuiste rookgasafvoer reduceert de levensduur van uw ketel aanzienlijk en heeft een nadelige invloed op het verwarmingsrendement. Onthoud bij de montage van de rookgasafvoer dat zelfs de beste ketel niet goed functioneert zonder een goede rookgasafvoer.

	OMSCHRIJVING	VOOR TYPE NR.	DIAMETER (MM)	DEMPER	ENKEL- OF DUBBELWANDIG	PRIJS
KA14-N105	Rookgasset	HR300	Ø 60	ja	dubbel	590,00 C
KA14-N106	Rookgasset	HR400/HR500	Ø 80	ja	dubbel	615,00 C
KA14-N220	Rookgasset	HR300	Ø 60	nee	dubbel	419,00 C
KA14-N255	Rookgasset	HR400/HR500/KB50-KB75	Ø 80	nee	dubbel	419,00 C
KA14-N256	Rookgasset	Compact7/KB20-KB45	Ø 50	ja	dubbel	535,00 C
KA14-N263	Rookgasset	KB50-KB75	Ø 80	ja, extra grote	dubbel	725,00 C
KA14-N274	Rookgasset	Compact7/KB20-KB45	Ø 50	nee	dubbel	369,62 C
KA14-N278	Rookgasset	Compact7	Ø 50	nee	enkel	310,00 C



## Systemcomponenten voor Kabola

	OMSCHRIJVING	INHOUD	VOORDRUK	DIAMETER	HOOGTE	PRIJS	
KA14-26085	Flamco expansievat	8 liter	0.5 bar	245 mm	280 mm	75,09 C	
	OMSCHRIJVING	A	B	C	D	E	PRIJS
KA14-27910	Flamco flexconsole	1/2"	3/4"	195 mm	275 mm	41 mm	31,72 C
TU2477602	Beluchter/ontluchter automaat, maat 1/2"						50,47 A
TU1968825	Overstortventiel boiler 4 Bar						22,88 A

### Thermostaten

#### Kamerthermostaat met GSM module

- Regeling op afstand via smartphone
- 9 weekprogramma's
- Programmeren "per dag" of ma-vr, za-zo of ma-zo
- Aansluitmogelijkheid van een externe sensor
- Selectie verwarm-/koelmodus
- Snelle wijziging in de vereiste temperatuur
- Handmatige modus (MANU)
- Correctie huidige temperatuur
- Vorstbeveiliging (3 °C)

#### Kamerthermostaat E280 WiFi

- Geschikt voor elke (gas) boiler met tweedraads thermostaat aansluitpunt
- Geschikt voor elke airconditioning- of elektrisch apparaat (24V en 230V)
- Bieding en de huidige status eenvoudig controleren via je smartphone of tablet (WiFi)
- Handige thermostaat wanneer er geen vooraf bepaald schema gebruikt wordt
- Beschikt een vloertemperatuurvoeler voor het aansturen van vloerverwarmingen
- Beschikt over twee potentiaalvrije relais, welke gelijktijdig schakelen hierdoor is het volgende mogelijk:
  - Eenvoudig een pomp en een zone klep aan- of uitschakelen
  - Twee onafhankelijke apparaten aansturen

#### Thermostaat 7FLRF digitaal/draadloos week

- Verbinding thermostaat en ontvanger wordt tot stand gebracht via radiofrequentie
- Voorprogrammeren is mogelijk
- Zes verschillende schakeltijden + handmatige instellingen

	OMSCHRIJVING	PRIJS
KA65-003	Kamerthermostaat met GSM module	375,88 C
KA9-I227	Kamerthermostaat E280 WiFi	132,31 C
KA9-I223	Thermostaat 7FLRF digitaal/draadloos week	164,83 C

### Kabola radiatoren - Memory

- Verkrijgbaar in verschillende RAL-kleuren
- Inclusief voetventiel en thermostaatkraan
- Gebogen of recht
- Elektrische radiator
- Gecombineerde verwarming
- Badkamer geschikt

	OMSCHRIJVING	TYPE	KLEUR	AFMETING (HXL)	VERMOGEN	PRIJS
KA67-B010	Radiator Memory	Verticaal	Witte rand + zwart vlak	1170 x 600 mm	1093W	1.435,00 C
KA67-B011	Radiator Memory	Verticaal	Witte rand + zwart vlak	1800 x 600 mm	1800W	2.059,00 C
KA67-B012	Radiator Memory	Horizontaal	Witte rand + zwart vlak	600 x 1170 mm	1230W	1.435,00 C
KA67-B013	Radiator Memory	Horizontaal	Witte rand + zwart vlak	600 x 1800 mm	1856W	2.059,00 C



**Bij Combi Noord  
zeggen we  
waar het op  
thermostaat**

**Kwaliteit  
uit Grou**



## Kabola sets voor heteluchtverwarming

Een systeem waarbij het niet meer noodzakelijk is om met radiatoren te verwarmen maar door middel van hete lucht. Naast de eenvoudige en ruimtebesparende inbouw mogelijkheden is het systeem uniek omdat het gecombineerd kan worden met radiatoren. Voor elke ruimte is het daarom mogelijk om de best passende oplossing te kiezen.

Ons systeem werkt op een unieke manier waardoor het zeer efficiënt werkt en weinig ruimte inneemt. Door het gebruik van de luchtverwarmer(s) is het niet nodig om de uitstrooimplek te bereiken met lange en grote luchtslangen vanaf de ketel. Hierdoor is het installeren gemakkelijk en snel, maar is ook een lange levensduur gewaarborgd.

Het luchtverwarmingssysteem wordt met vloestofleidingen gekoppeld aan de Kabola ketel, waardoor het ook mogelijk is om het systeem te combineren met radiatoren. Verder bestaat het systeem uit het bedieningspaneel, de luchtverwarmer(s) en de lucht uitstroom openingen. Deze heteluchtverwarming is uitermate geschikt voor continu gebruik. Verleng uw vaarseizoen met Kabola!

Voor bijv. tot 28m<sup>3</sup> heteluchtverwarming incl. combi-ketel heb je dan nodig KA88-001 plus KA56-003.

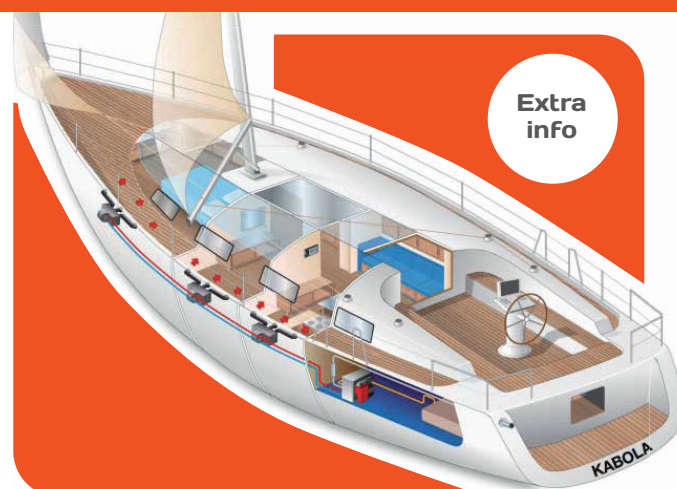

	OMSCHRIJVING	TYPE	CAPACITEIT	VOLTAGE	BRANDSTOF	RENDEMENT	TAPWATER L/MIN 60° C	PRIJS
KA56-001	Kabola Compact 7	CV - ketel	7 kW	230 V	Diesel	>90 %	nee	3.060,00 C
KA56-002	Kabola Compact 7	CV - ketel + boiler	7 kW	230 V	Diesel	>90 %	nee	3.985,00 C
KA56-003	Kabola Compact 7	Combi - ketel	7 kW	230 V	Diesel	>90 %		4.840,00 C
KA88-001	Heteluchtverwarming tot 28m <sup>3</sup>							1.078,10 C
KA88-002	Heteluchtverwarming tot 40m <sup>3</sup>							1.116,38 C
KA88-003	Heteluchtverwarming tot 60m <sup>3</sup>							1.524,18 C



## Kabola radiatoren - Flat

- Verkrijgbaar in verschillende RAL-kleuren
- Inclusief voetventiel en thermostaatkraan
- Gebogen of recht
- Elektrische radiator
- Gecombineerde verwarming
- Badkamer geschikt

	OMSCHRIJVING	KLEUR	AFMETING (HXL)	VERMOGEN	PRIJS
KA67-B014	Radiator Flat	Wit	400 x 320 mm	148W	706,00 C
KA67-B015	Radiator Flat	Wit	500 x 320 mm	185W	712,00 C
KA67-B016	Radiator Flat	Wit	700 x 320 mm	259W	728,00 C
KA67-B017	Radiator Flat	Wit	800 x 320 mm	296W	739,00 C
KA67-B018	Radiator Flat	Wit	1200 x 320 mm	444W	774,00 C
KA67-B019	Radiator Flat	Wit	400 x 420 mm	185W	717,00 C
KA67-B020	Radiator Flat	Wit	500 x 420 mm	231W	725,00 C
KA67-B021	Radiator Flat	Wit	700 x 420 mm	323W	744,00 C
KA67-B022	Radiator Flat	Wit	800 x 420 mm	370W	771,00 C
KA67-B023	Radiator Flat	Wit	1200 x 420 mm	550W	798,00 C
KA67-B024	Radiator Flat	Wit	400 x 520 mm	222W	725,00 C
KA67-B025	Radiator Flat	Wit	500 x 520 mm	278W	741,00 C
KA67-B026	Radiator Flat	Wit	700 x 520 mm	389W	760,00 C
KA67-B027	Radiator Flat	Wit	800 x 520 mm	444W	785,00 C
KA67-B028	Radiator Flat	Wit	1200 x 520 mm	667W	814,00 C



## Petroleumkachels

	OMSCHRIJVING	PRIJS
PV-SRE3531	Petroleumkachel SRE 3531 (50-120m <sup>3</sup> )	247,11 C
PV-SRE8040	Petroleumkachel SRE 8040 (65-170m <sup>3</sup> )	354,55 C
PV-SRE9046	Petroleumkachel SRE 9046 (75-190m <sup>3</sup> )	387,60 C





### Eberspächer Airtronic serie

Eberspächer luchtverwarmingen zijn ideaal voor snelle en directe verwarming van het interieur van uw schip en bieden u te allen tijde een aangenaam boordklimaat.

#### Voordelen van een Eberspächer luchtverwarming:

- Powerstand voor snelle en directe verwarming
- Traploos regelbaar (airtronic D2/D4)
- Zuinig in gebruik (brandstof en stroom)
- Geluidsarme werking

#### Twee uitvoeringen:

- Scheepsset met luchttoebehoren
- Scheepsset basic -> exclusief luchttoebehoren

Handig  
overzicht

Luchttoebehoren: flens, rooster Ø90, 2x slangklem, 1x uitstomer, flexibele slangverdeelstuk, 5 of 6 meter slang Ø75mm, 6 of 10 meter slang Ø90mm (afhankelijk van model).

	OMSCHRIJVING	VOLTAGE	CAPACITEIT	ELEC. CONSUMPTION	PRIJS
PL2300051	Scheepsset Airtronic S3 D2L 12V BASIC	12V	850-2200W	tot 28W	<b>1.456,00</b> C
PL2320050	Scheepsset Airtronic S3 D2L 12V inclusief luchttoebehoren	12V	850-2200W	tot 28W	<b>1.591,00</b> C
PL2300048	Scheepsset Airtronic M3 D4L 12V BASIC	12V	1000-4000W	tot 39W	<b>1.857,00</b> C
PL2300052	Scheepsset Airtronic M3 D4L 12V inclusief luchttoebehoren	12V	1000-4000W	tot 39W	<b>2.016,00</b> C
PL2300047	Scheepsset Airtronic M3 D4L 24V BASIC	24V	1000-4000W	tot 39W	<b>1.857,00</b> C
PL2300059	Scheepsset Airtronic M3 D4L 24V inclusief luchttoebehoren	24V	1000-4000W	tot 39W	<b>2.016,00</b> C
PL2400011	Scheepsset Airtronic L3 D6L BASIC	12V	1500-6000W	tot 95W	<b>2.078,00</b> C
PL2400010	Scheepsset Airtronic L3 D6L inclusief luchttoebehoren	12V	1500-6000W	tot 95W	<b>2.289,00</b> C
PL2400013	Scheepsset Airtronic L3 D6L BASIC	24V	1500-6000W	tot 95W	<b>2.078,00</b> C
PL2400012	Scheepsset Airtronic L3 D6L inclusief luchttoebehoren	24V	1500-6000W	tot 95W	<b>2.289,00</b> C



### Eberspächer Artik 10000

Deze warmtewisselaar is ideaal in combinatie met de Hydronic waterverwarmingen. De warmtewisselaar kan in korte tijd uw binnenruimte verwarmen. De Artik warmtewisselaar is bestemd voor toepassing in stilstand (stil en laag stroomverbruik). Ideaal voor bijvoorbeeld schepen en campers.

- Standaard geleverd met vier uitblaasmonden van Ø 60 mm
- Corrosie bestendige inox buitenwand
- Toerentalregelaar en ruimtethermostaat (op aanvraag)

	OMSCHRIJVING	VOLTAGE	VERMOGEN (HI/LOW)	AFMETINGEN (LXBXH)	CAPACITEIT M³/U	PRIJS
TCWW113100	Arctic 10000 warmtewisselaar	12V	10kW - 5.2 kW	444 x 220 x 130 mm	310 - 170	<b>463,00</b> C
TCWW113200	Arctic 10000 warmtewisselaar	24V	10kW - 5.2 kW	440 x 220 x 130 mm	310 - 170	<b>463,00</b> C



### Eberspächer Helios 2000 & 4000

Deze warmtewisselaars zijn ideaal in combinatie met de Hydronic waterverwarmingen. De warmtewisselaars kunnen in korte tijd uw binnenruimte verwarmen. De Helios warmtewisselaar is bestemd voor toepassing in stilstand (stil en laag stroomverbruik). Ideaal voor bijvoorbeeld schepen en campers. Standaard worden deze warmtewisselaars geleverd met een 2 standen schakelaar.

- Standaard geleverd met zwarte plastic rooster (Helios 2000) of alu rooster
- Op bestelling leverbaar met plastic rooster in grijs of wit (alleen Helios 2000)

	OMSCHRIJVING	VOLTAGE	VERMOGEN (HI/LOW)	AFMETINGEN (LXBXH)	CAPACITEIT M³/U	PRIJS
TCWW104200	Helios 2000 warmtewisselaar	24V	2.0kW - 1.5kW	239 x 124 x 170 mm	125 - 80	<b>186,00</b> C
TCWW104100	Helios 2000 warmtewisselaar	12V	2.0kW - 1.5kW	239 x 124 x 170 mm	125 - 80	<b>186,00</b> C
TCWW105100	Helios 4000 warmtewisselaar	12V	4.0 kW - 3.0kW	340 x 104 x 140 mm	250 - 160	<b>237,00</b> C
TCWW105200	Helios 4000 warmtewisselaar	24V	4.0kW - 3.0kW	340 x 104 x 140 mm	250 - 160	<b>229,00</b> C

### Eberspächer uitlaatslang



	OMSCHRIJVING	DIAMETER (MM)	ROLLENGTE	PRIJS
TC000036061300	Uitlaatslang rvs	Ø30	20 m	<b>26,32</b> C
TC500300060040	Uitlaatslang rvs	Ø40	20 m	<b>33,98</b> C



## Eberspächer uitlaatslang isolatie

OMSCHRIJVING	DIAMETER (MM)	PRIJS
TC500030000150 Uitlaatslang isolatie (1.5 meter)	Ø80 mm	80,93 C



## Eberspächer flexibele slang

OMSCHRIJVING	DIAMETER (MM)	ROLLENGTE	PRIJS
TC102114290000 Flexibele APK slang	Ø 50	20 m	10,70 C
TC102114310000 Flexibele APK slang	Ø 60	20 m	12,22 C
TC102114340000 Flexibele APK slang	Ø 75	20 m	14,34 C
TC102114350000 Flexibele APK slang	Ø 80	20 m	17,70 C
TC102114370000 Flexibele APK slang	Ø 90	20 m	18,17 C
TC102114380000 Flexibele APK slang	Ø 100	20 m	19,83 C



## Eberspächer ruisfilter slang

OMSCHRIJVING	DIAMETER (MM)	ROLLENGTE	PRIJS
TC251226891500 Ruisfilterslang	Ø 75	600 mm	60,15 C
TC500300045090 Ruisfilterslang	Ø 90	500 mm	78,78 C

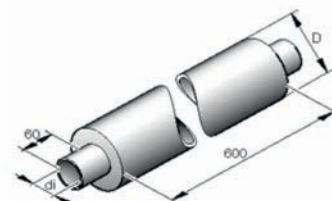

## Eberspächer verloopstukken

OMSCHRIJVING	MAAT	MATERIAAL	PRIJS
TC251688890007 Verloopstuk	ø50 -> ø60	kunststof	8,67 C
TC251226890046 Verloopstuk	ø75 -> ø50	kunststof	8,67 C
TC251226890050 Verloopstuk	ø75 -> ø60	kunststof	8,51 C
TC221000010012 Verloopstuk	ø90 -> ø75	kunststof	3,96 C
TC251226890048 Verloopstuk	ø100 -> ø50	kunststof	8,67 C
TC251226890051 Verloopstuk	ø100 -> ø60	kunststof	8,67 C
TC251226890047 Verloopstuk	ø100 -> ø75	kunststof	8,67 C
TC251226890049 Verloopstuk	ø100 -> ø90	kunststof	8,67 C
TC500020030080 Verloopstuk	ø100 -> ø80	metaal	21,18 C



## Eberspächer uitstroomrooster vlak 0°

OMSCHRIJVING	VOOR SLANGADAPTER	KLEUR	PRIJS
TC221000010040 Uitstroomrooster	50/60	zwart	5,02 C
TC221000010041 Uitstroomrooster	50/60	wit	7,92 C
TC221000010048 Uitstroomrooster	75/90	zwart	11,26 C
TC221000010049 Uitstroomrooster	75/90	wit	15,96 C



## Eberspächer uitstroomrooster vlak 30°

OMSCHRIJVING	VOOR SLANGADAPTER	KLEUR	PRIJS
TC221000010044 Uitstroomrooster	50/60	zwart	5,87 C
TC221000010045 Uitstroomrooster	50/60	wit	9,25 C
TC221000010052 Uitstroomrooster	75/90	zwart	13,10 C
TC221000010053 Uitstroomrooster	75/90	wit	18,74 C





## Eberspächer uitstroomrooster vlak afsluitbaar

OMSCHRIJVING	VOOR SLANGADAPTER	KLEUR	PRIJS
TC221000010072 Uitstroomrooster	50/60	zwart	11,87 C
TC221000010073 Uitstroomrooster	50/60	wit	29,95 C
TC221000010076 Uitstroomrooster	75/90	zwart	23,18 C
TC221000010077 Uitstroomrooster	75/90	wit	30,89 C



## Eberspächer uitstroomrooster hoog 30°

OMSCHRIJVING	VOOR SLANGADAPTER	KLEUR	PRIJS
TC221000010056 Uitstroomrooster	50/60	zwart	5,84 C
TC221000010057 Uitstroomrooster	50/60	wit	8,99 C
TC221000010060 Uitstroomrooster	75/90	zwart	14,80 C
TC221000010061 Uitstroomrooster	75/90	wit	19,58 C



## Eberspächer uitstroomrooster hoog 90°

OMSCHRIJVING	VOOR SLANGADAPTER	KLEUR	PRIJS
TC221000010064 Uitstroomrooster	50/60	zwart	5,92 C
TC221000010065 Uitstroomrooster	50/60	wit	9,20 C
TC221000010068 Uitstroomrooster	75/90	zwart	16,35 C
TC221000010069 Uitstroomrooster	75/90	wit	20,14 C



## Eberspächer koppelstukken

OMSCHRIJVING	MAAT	MATERIAAL	PRIJS
TCNP0000000000 Koppelstuk	ø30	r.v.s.	12,15 C
TC221000010005 Koppelstuk	ø60	kunststof	2,35 C
TC221000010006 Koppelstuk	ø75	kunststof	3,02 C
TC221000010024 Koppelstuk	ø90	kunststof	8,54 C
TC221000010007 Koppelstuk	ø100	kunststof	4,62 C



## Eberspächer Y-stukken

OMSCHRIJVING	MAAT	MATERIAAL	PRIJS
TC251774890005 Y-Stuk	ø60/60/60	kunststof	9,76 C
TC251226890044 Y-Stuk	ø75/75/75	kunststof	22,17 C
TC221000010021 Y-Stuk	ø90/90/90	kunststof	22,18 C
TC251226890045 Y-Stuk	ø100/100/100	kunststof	22,94 C



## Eberspächer flens

OMSCHRIJVING	MAAT	MATERIAAL	OPENING	PRIJS
TC201577890601 Flens	ø60	kunststof		4,04 C
TC201297000001 Flens	ø90	metaal	uitw ø132	47,02 C

## Eberspächer overige

OMSCHRIJVING	PRIJS
TC000015210060 Uitlaatkleem 27-30 mm (Voor 24)	6,05 C
TC000015210061 Uitlaatkleem 30-33 mm (Voor 30)	5,75 C
TC221050893900 Uitlaatbocht 24-30 met aftap	63,81 C
TC500300080030 Uitlaatdemper 30 mm inw. l=0.9M	88,68 C
TC251226890500 Rooster 95/132mm vernikkeld	31,35 C
TC251226890010 Opvulring 75/80mm	6,76 C
TC251226895000 Tank aansluiting 2 mm <=5Kw	38,20 C
TC251482890011 Verwarmingssteun haaks staal AIRTRONIC 1	60,52 C
TC251520800101 Uitlaatreductie 24-30 mm	14,11 C
TC251552050100 Rooster instroomkap 75 mm	14,93 C
TC251729800001 Rooster instroomkap 90 mm	6,97 C
TC500030000120 Isolatie kous max diam 70 1.20 m lengte	61,71 C
TC500140000130 Regelrozet messing verchr. 130	36,86 C
TC251482890005 Elleboog 75 mm B/D3L	10,89 C
TC251688890001 Bocht 60 mm kunststof	4,31 C



## Eberspächer reductiering

OMSCHRIJVING	DIAMETER	PRIJS
TC221000010079 Reductiering voor slangadapter	60 mm	2,73 C
TC221000010080 Reductiering voor slangadapter	75 mm	2,73 C
TC221000010081 Reductiering voor slangadapter	90 mm	2,73 C



## Eberspächer slangadapter

OMSCHRIJVING	DIAMETER	PRIJS
TC221000010034 Slangadapter	50 mm	3,58 C
TC221000010035 Slangadapter	60 mm	3,47 C
TC221000010036 Slangadapter	75 mm	3,09 C
TC221000010037 Slangadapter	90 mm	4,48 C



## Eberspächer huiddoorvoer

OMSCHRIJVING	PRIJS
TC221050894300 Huiddoorvoer 30mm	130,31 C



Extra informatie? Bezoek ook:  
[www.marinespecialist.nl](http://www.marinespecialist.nl)

Dé website met alles van Jabsco en Rule





### Dometic MCS T serie

**Nu nog krachtiger: bewezen compacte aircosystemen voor doe-het-zelfinstallatie**

De marine klimaatsystemen van Dometic zijn ontwikkeld voor een snelle en eenvoudige inbouw achteraf. Alle onderdelen en bevestigingsmaterialen zijn in de leveringsomvang inbegrepen. Er zijn drie vermogens beschikbaar die gebruikmaken van een nieuw, modern koudemiddel waardoor de systemen nog effectiever zijn en die airconditioningcomfort bieden voor hutten van verschillende afmetingen en designs. Om het klimaat in een extra ruimte te regelen kunt u de optionele luchtverdelerskit aanschaffen (alleen bij de MCS 12 en 16). Een ander voordeel van de supercompacte MCS-klimaatsystemen: dankzij de efficiënte warmtepomptechnologie kunnen ze ook worden gebruikt als verwarmingssysteem bij watertemperaturen > 6°C.



- Combineert koelen, ontvochtigen en verwarmen in één krachtig systeem
- Ultracompacte, ruimtebesparende onderdelen
- Compleet pakket met alle benodigde installatiematerialen
- Drie modellen met een koelvermogen van 6.000, 12.000 en 16.000 Btu/h
- Gebruiksvriendelijk bedieningspaneel voor het regelen van alle functies
- Gemakkelijk te reinigen, geïntegreerd luchtfilter
- Hoogwaardig luchtinlaat- en -uitlaatrooster
- Accessoireskit voor MCS 12/16: optionele uitbreidingskit voor het verdelen van de lucht over twee aparte ruimtes

	OMSCHRIJVING	KOELCAPACITEIT	VERWARMINGSCAPACITEIT	INGANGSPANNING	PRIJS
<b>WA9108782885</b>	Dometic airco type MCS6	6000 BTU/uur	1750W	230V AC	<b>4.263,00</b> A
<b>WA9108782884</b>	Dometic airco type MCS12	12000 BTU/uur	3500W	230V AC	<b>4.604,00</b> C
<b>WA9108782886</b>	Dometic airco type MCS16	16000 BTU/uur	4700W	230V AC	<b>5.117,00</b> C

	MCS6	MCS12	MCS16
Koelcapaciteit	6000 BTU/uur	12000 BTU/uur	16000 BTU/uur
Verwarmingscapaciteit	1750W	3500W	4700W
Stroomverbruik koelmodus	621W	759W	1035W
Stroomverbruik verwarmingsmodus	851W	989W	1357W
Koelt onderdek zonder ramen van	8m <sup>2</sup>	16m <sup>2</sup>	23m <sup>2</sup>
Koelt middendek met kleine ramen van	5m <sup>2</sup>	10m <sup>2</sup>	15m <sup>2</sup>
Koelt bovendek met grote ramen van	4m <sup>2</sup>	8m <sup>2</sup>	12m <sup>2</sup>
Ingangsspanning	230V AC	230V AC	230V AC
Stroomverbruik koel/verwarmingsmodus	2.7A / 3.7A	3.3A / 4.3A	4.5A / 5.9A
Vereiste circuitbeveiliging (haven)	min.6A, max 10A smeltzekering	min.8A, max 10A smeltzekering	min.11A, max 15A smeltzekering
Startstroom	tot 11A	tot 22A	tot 32A
Aantal aanjagersnelheden	6/automatisch	6/automatisch	6/automatisch
Temperatuurbereik (geprogrammeerd)	18°C tot 30°C	18°C tot 30°C	18°C tot 30°C
Temperatuurregeling thermostaat	Ja	Ja	Ja
Koudemiddel	R410A	R410A	R410A
Afmeting airco-unit (bxhxd)	451x298x241 mm	552x343x248 mm	552x343x279 mm
Afmeting elektronische regeling (bxhxd)	165x22x67 mm	165x22x67 mm	165x22x67 mm
Gewicht	18 kg	26 kg	28 kg
Artikelnummer	WA9108782885	WA9108782884	WA9108782886
Prijs C	<b>4.263,00</b>	<b>4.604,00</b>	<b>5.117,00</b>

**Extra  
gedetailleerde  
informatie**

**Kwaliteit  
uit Grou**





### Dometic MCS T serie accessoires

Met deze uitbreidingsset voor Dometic MCS12 en de MCS16 kunt u twee hutten tegelijkertijd koelen of verwarmen. Het flexibele ontwerp maakt een individuele aanpassing aan de montagesituatie mogelijk.

Leveringsomvang: luchtgeleiding (100 mm x 3,80 meter), luchtuitlaatrooster afsluitbaar, Y-adapter.

OMSCHRIJVING	PRIJS
WA9108549923 Dometic MCS luchtverdelerset	243,70 C



### Dometic SmartStart

Soft-starter ter vermindering van de aanloopstroom. De airconditioner Dometic MCS 16 is echt krachtig – en maakt daarom ook gebruik van een hogere compressor-aanloopstroom. Die kunt u met behulp van de nieuwe Soft-start Dometic SmartStart echter tot 65% laten zakken. Zodat u zelfs bij elektrisch zwak afgezekerde ligplaatsen zonder problemen kunt starten. Deze compacte oplossing is snel en eenvoudig in nieuwe of bestaande installaties te integreren.

OMSCHRIJVING	PRIJS
WA9108850494 Dometic SmartStart III 230/50-60/1 16A	752,00 B
WA9108850495 Dometic SmartStart III 230/50-60/1 32A	752,00 B



### Dometic Turbo DTG serie (compacte units)

Bij een compacte unit zijn alle hoofdcomponenten op één frame opgebouwd. Dit maakt deze airco geschikt voor plaatsing in bijv. een bank, een kast, of onder een bed. De units zijn leverbaar als airco maar ook als airco/heater zodat die geschikt wordt als bijverwarming. Een kit bestaat uit een airco-unit compleet met waterpomp, slangen en uitblaas roosters nodig voor de complete installatie.

Een compacte unit is geschikt om 1 vertrek te koelen of te verwarmen. Met eventueel een Y-stuk is het mogelijk om een 2e vertrek mee te nemen. Laag stoomverbruik t.o.v. van de grotere systemen. Compacte units zijn vooral geschikt voor schepen tot 12 meter.

OMSCHRIJVING	PRIJS
WA9600024577 DTG6-2371-410A 4MR	3.315,00 C
WA9600024567 DTG8-2371-410A 5MR	3.170,05 C
WA9600024865 DTG12-2371-410A 6MR	3.717,31 C



### MBC airco type SSC

De SSC-serie zijn op zichzelf staande systemen met directe expansie, speciaal ontwikkeld voor boten en ideaal voor gelijktijdige koeling en verwarming van een of meer hutten.

De SSC-serie is zorgvuldig ontworpen om licht en compact te zijn, voor een snelle en eenvoudige installatie in elke geschikte kamer van elke boot.

De grondplaten van deze units zijn volledig gemaakt van AISI 316 roestvrij staal, wat een lange levensduur garandeert en ze kunnen tevens een grote hoeveelheid condenswater opvangen.

De SSC-serie is standaard voorzien van een mooi digitaal bedieningspaneel met LCD-achtergrondverlichting. SSC-systemen zijn allemaal verkrijgbaar in warmtepompversie en in 6 maten variërend van 6.000 tot 16.000 BTU /u.

	OMSCHRIJVING	VOLTAGE	AFMETINGEN (LXBXH)	BTU KOELEN	BTU VERWARMEN	PRIJS
MBC-SSC08	MBC Airco type SSC08	230 Vac	480 x 285 x 298 mm	8000 Btu/h	8700 Btu/h	2.850,00 B
MBC-SSC10	MBC Airco type SSC10	230 Vac	480 x 285 x 298 mm	10000 Btu/h	11000 Btu/h	3.000,00 B
MBC-SSC13	MBC Airco type SSC13	230 Vac	480 x 285 x 298 mm	13000 Btu/h	13800 Btu/h	3.200,00 B
MBC-SSC16	MBC Airco type SSC16	230 Vac	500 x 315 x 338 mm	16000 Btu/h	17600 Btu/h	3.390,00 B
MBC-SSC24	MBC Airco type SSC24	230 Vac	690 x 448 x 430 mm	24000 Btu/h	26400 Btu/h	4.000,00 B



Extra informatie? Bezoek ook deze sites:  
[Quickmarine.nl](http://Quickmarine.nl)  
[Marinespecialist.nl](http://Marinespecialist.nl)  
[Gyrostabilisatoren.nl](http://Gyrostabilisatoren.nl)  
[Motorinstrumenten.nl](http://Motorinstrumenten.nl)



### MBC airco SPLIT type SCP

De SCP-serie zijn directe verdampingsapparatuur met expansiesystemen die bestaan uit twee afzonderlijke units (condensatie- en ventilatie-ventilatie), waardoor ze de ideale oplossing zijn voor de airconditioningbehoefte in elektrische-, zeil- en motorboten.

Het gebruik van split-systemen minimaliseert het geluidsniveau in de hutten en is de optimale oplossing in die situaties waarin er niet genoeg ruimte is om een autonoom systeem te installeren.

De SCP-serie bestaat uit 7 typen modellen, variërend van 8000 tot 24.000 BTU/h koelcapaciteit. Dankzij het ontwerp van de warmtepomp bieden ze ook een omgekeerde cyclus, waardoor ze een handige oplossing bieden voor het verwarmen van de verschillende ruimtes. De SCP-serie is zorgvuldig ontworpen om lichtgewicht en compact te zijn, voor een snelle en eenvoudige installatie in elke geschikte kamer van elke boot.

Alle SCP-systemen bestaan uit twee gescheiden hoofdcomponenten: condensatie- en ventilatie-units. De meest gebruikelijke installatieprocedure is wanneer de condensatie-unit in de motorruimte wordt geplaatst, zodat het geluid van de compressor eenvoudig kan worden geïsoleerd, terwijl de ventilatie-unit meestal in een zitruimte van een cabine wordt geïnstalleerd. Bij gebruik van split-systemen worden condensatie- en ventilatie-units met elkaar verbonden met geïsoleerde koperen koelmiddelleidingen.

MBC Marine - SCP-type airconditioningsystemen worden standaard geleverd met een digitale bedieningspaneel met LCD-achtergrondverlichting.

	OMSCHRIJVING	VOLTAGE	AFMETINGEN (LXBXH)	AFMETINGEN (LXBXH)	GEWICHT	PRIJS
<b>MBC-SCP24</b>	MBC Airco type SCP24	230 Vac	300 x 400 x 558 mm	530 x 340 x 434 mm	18.0 kg	<b>4.900,00</b> B
<b>MBC-SCP10</b>	MBC Airco type SCP10	230 Vac	260 x 333 x 408 mm	355 x 247 x 303 mm	10.0 kg	<b>3.840,00</b> B
<b>MBC-SCP13</b>	MBC Airco type SCP13	230 Vac	260 x 333 x 438 mm	388 x 300 x 357 mm	12.0 kg	<b>4.100,00</b> B
<b>MBC-SCP16</b>	MBC Airco type SCP16	230 Vac	300 x 380 x 498 mm	448 x 308 x 420 mm	14.0 kg	<b>4.400,00</b> B



### MBC airco DC type SDC

De SDC-serie is de exclusieve en innovatieve zeewatergekoelde bootairconditioner die rechtstreeks wordt gevoed in 12V of 24V of 48V (gelijkstroom) vanaf de accubank van uw boot, zonder gebruik van een generator of omvormer.

De ventilator kan ook worden gedraaid (hetzelfde als de SSC-serie) waardoor veel installatie-opties mogelijk zijn in overeenstemming met het pad van de luchtkanalen. De kwaliteit van de behandelde lucht wordt verzekerd door de installatie van een gemakkelijk verwijderbaar en wasbaar filter.

Elke airconditioner wordt geleverd in een voorgeladen toestand, uitgerust met een milieuvriendelijk koelmiddel, zodat er geen verdere installatie of inspectie nodig is voor veilig gebruik na installatie.

	OMSCHRIJVING	VOLTAGE	AFMETINGEN (LXBXH)	BTU KOELEN	BTU VERWARMEN	PRIJS
<b>MBC-SDC-2412000</b>	MBC Airco type SDC-24 12000	24V	400 x 240 x 285 mm	12000 Btu/h	12800 Btu/h	<b>4.500,00</b> B
<b>MBC-SDC-127000</b>	MBC Airco type SDC-12 7000	12V	400 x 240 x 285 mm	7000 Btu/h	7500 Btu/h	<b>4.100,00</b> B
<b>MBC-SDC-4816000</b>	MBC Airco type SDC-48 16000	48V	500 x 315 x 330 mm	16000 Btu/h	17000 Btu/h	<b>4.800,00</b> B



### MBC airco type ESC (Wi-Fi)

**De ESC-serie zijn op zichzelf staande systemen met directe expansie, speciaal ontwikkeld voor boten en ideaal voor gelijktijdige koeling en verwarming van een of meer hutten.**

De ESC-serie is zorgvuldig ontworpen om licht en compact te zijn, voor een snelle en eenvoudige installatie in elke geschikte kamer van elke boot.

De grondplaten van deze units zijn volledig gemaakt van AISI 316 roestvrij staal, wat een lange levensduur garandeert en ze kunnen tevens een grote hoeveelheid condenswater opvangen.

De ESC-serie is standaard voorzien van een mooi digitaal bedieningspaneel met Wi-Fi en kan bediend worden d.m.v. een app. ESC-systemen zijn allemaal verkrijgbaar in warmtepompversie en in 5 maten variërend van 6.000 tot 16.000 BTU /u.

	OMSCHRIJVING	VOLTAGE	AFMETINGEN (LXBXH)	BTU KOELEN	BTU VERWARMEN	PRIJS
<b>MBC-ESC08</b>	MBC Airco type ESC08 (Wi-Fi)	230 Vac	400 x 238 x 298 mm	8000 Btu/h	8700 Btu/h	<b>3.000,00</b> B
<b>MBC-ESC10</b>	MBC Airco type ESC10 (Wi-Fi)	230 Vac	480 x 285 x 310 mm	10000 Btu/h	11000 Btu/h	<b>3.200,00</b> B
<b>MBC-ESC13</b>	MBC Airco type ESC13 (Wi-Fi)	230 Vac	480 x 285 x 310 mm	13000 Btu/h	13800 Btu/h	<b>3.400,00</b> B
<b>MBC-ESC16</b>	MBC Airco type ESC16 (Wi-Fi)	230 Vac	500 x 315 x 338 mm	16000 Btu/h	17600 Btu/h	<b>3.590,00</b> B
<b>MBC-ESC24</b>	MBC Airco type ESC24 (Wi-Fi)	230 Vac	690 x 448 x 430 mm	24000 Btu/h	26400 Btu/h	<b>4.000,00</b> B

### MBC airco elektronische accessoires



	OMSCHRIJVING	VOLTAGE	CAPACITEIT (BTU/U)	FLOW (L/MIN)	PRIJS
<b>MBC-MP-15-R</b>	MBC zeewaterpomp	230 Vac	6.000 - 8.000	10.0	<b>220,00</b> B
<b>MBC-MP-20-R</b>	MBC zeewaterpomp	230 Vac	10.000 - 13.000	15.0	<b>260,00</b> B
<b>MBC-MP-40-R</b>	MBC zeewaterpomp	230 Vac	16.000 - 24.000	22.5	<b>330,00</b> B
<b>MBC-RB-8</b>	Relaybox voor meerdere AC units met één waterpomp				<b>200,00</b> B
<b>MBC-SOFTSTART</b>	Softstart voor MBC airco systemen				<b>345,00</b> B

## MBC aircu luchttoevoerroosters

	OMSCHRIJVING	MATERIAAL	AFMETINGEN	PRIJS
<b>MBC-PSAG-R-100</b>	Luchttoevoerrooster	Wit kunststof	100 mm (rond)	<b>52,00 B</b>
<b>MBC-PSAG-S-100</b>	Luchttoevoerrooster met plenumbox	Wit kunststof	100 x 100 mm	<b>95,00 B</b>
<b>MBC-SAG-2010-O</b>	Luchttoevoerrooster	Eiken	200 x 100 mm	<b>150,00 B</b>
<b>MBC-SAG-2010-T</b>	Luchttoevoerrooster	Teak	200 x 100 mm	<b>150,00 B</b>
<b>MBC-SAG-2515-O</b>	Luchttoevoerrooster	Eiken	250 x 150 mm	<b>237,00 B</b>
<b>MBC-SAG-2515-T</b>	Luchttoevoerrooster	Teak	250 x 150 mm	<b>237,00 B</b>

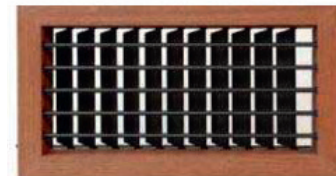

## MBC aircu uitstroomroosters

	OMSCHRIJVING	MATERIAAL	AFMETINGEN	PRIJS
<b>MBC-RAG-2525-O</b>	Uitstroomrooster	Eiken	250 x 250 mm	<b>147,00 B</b>
<b>MBC-RAG-2525-T</b>	Uitstroomrooster	Teak	250 x 250 mm	<b>147,00 B</b>
<b>MBC-RAG-2545-O</b>	Uitstroomrooster	Eiken	250 x 450 mm	<b>217,00 B</b>
<b>MBC-RAG-2545-T</b>	Uitstroomrooster	Teak	250 x 450 mm	<b>217,00 B</b>
<b>MBC-PRAG-2030</b>	Uitstroomrooster	Wit kunststof	200 x 300 mm	<b>84,00 B</b>
<b>MBC-PRAG-4030</b>	Uitstroomrooster	Wit kunststof	400 x 300 mm	<b>105,00 B</b>



# COMBINOORD.NL

## *Alles voor airconditioning*

## MBC aircu doradeboxen

	OMSCHRIJVING	VOOR ROOSTER	AANSLUITING Ø	AANSLUITING	PRIJS
<b>MBC-PB-B-2010</b>	Doradebox	SAG2010	100 mm	onder	<b>65,00 B</b>
<b>MBC-PB-S-2010</b>	Doradebox	SAG2010	100 mm	zijkant	<b>65,00 B</b>
<b>MBC-PB-B-125</b>	Doradebox	SAG2515	125 mm	onder	<b>65,00 B</b>
<b>MBC-PB-B-2010-125</b>	Doradebox	SAG2010	125 mm	onder	<b>65,00 B</b>
<b>MBC-PB-S-125</b>	Doradebox	SAG2515	125 mm	zijkant	<b>72,00 B</b>



## MBC aircu koppelstukken

	OMSCHRIJVING	AANSLUITING	PRIJS
<b>MBC-AST-101010</b>	T - stuk	100 x 100 x 100 mm	<b>95,00 B</b>
<b>MBC-AST-252525</b>	T - stuk	125 x 125 x 125 mm	<b>95,00 B</b>
<b>MBC-ASY-101010</b>	Y - stuk	100 x 100 x 100 mm	<b>95,00 B</b>
<b>MBC-ASY-252525</b>	Y - stuk	125 x 125 x 125 mm	<b>95,00 B</b>
<b>MBC-ADR-150-125</b>	Lucht reductiering	150 naar 125 mm	<b>16,00 B</b>
<b>MBC-ASD-125-100</b>	Lucht reductiering	125 naar 100 mm	<b>14,00 B</b>
<b>MBC-ADR-125-100</b>	Lucht reductiering	125 naar 100 mm	<b>14,00 B</b>



## MBC aircu luchtslang

	OMSCHRIJVING	DIAMETER	PRIJS
<b>MBC-DUCT-125</b>	Luchtslang (geïsoleerd)	125 mm	<b>13,00 B</b>
<b>MBC-DUCT-100</b>	Luchtslang (geïsoleerd)	100 mm	<b>12,00 B</b>
<b>MBC-DUCT-150</b>	Luchtslang (geïsoleerd)	150 mm	<b>16,00 B</b>





### Score stuurstoel type comfort

- Vaste armleggers
- Verstelbare rugleuning
- Vaste zithoek
- Verstelbare ronde voetenbeugel
- In hoogte verstelbaar
- Laag model: 46 - 70 cm zithoogte
- Hoog model: 60 - 84 cm zithoogte

Vraag  
advies

Een complete stoel bestaat uit een stoelkuip, een ronde voetenbeugel en een voet. De zwarte zuil moet los besteld worden.

	OMSCHRIJVING	PRIJS
SC001-A	Score stoelkuip Comfort antraciet	394,55 A
SC001-B	Score stoelkuip Comfort blauw	394,55 A
SC00901	Score stoelzuil zwart - laag model	100,00 A
SC00902	Score stoelzuil zwart - hoog model	115,00 A



### Score stuurstoel type comfort plus

- Verstelbare armleggers
- Verstelbare rugleuning
- Verstelbare zithoek
- Verstelbare voetenbeugel
- In hoogte verstelbaar
- Laag model: 46 - 70 cm zithoogte
- Hoog model: 60 - 84 cm zithoogte

Een complete stoel bestaat uit een stoelkuip, een voetensteun en een voet. De chromen zuil moet los besteld worden.

	OMSCHRIJVING	PRIJS
SC002-A	Score stoelkuip Comfort Plus antraciet	509,25 A
SC002-B	Score stoelkuip Comfort Plus blauw	509,25 A
SC00903	Score stoelzuil chroom - laag model	85,00 A
SC00904	Score stoelzuil chroom - hoog model	115,00 A

## COMFORT MET DE C VAN COMBI NOORD



### Stuurstoel Strauss

Stoel met uitstekende verstelmogelijkheden en een goed zitcomfort voor een scherpe prijs.

- Zitbreedte: 49 cm
- Zitdiepte: 46/51 cm
- Rughoogte: 80 cm
- Afmetingen (bxlxh): ca. 62 x 68 x 90 cm

Handmatig verstelbare zithoogte, zitneiging, zitlengte (5 cm), rugleuning (kan geheel horizontaal), hoofdsteen en armleuningen (opklapbaar). Uitgevoerd in zwart stof.

	OMSCHRIJVING	PRIJS
H02058005	Strauss	972,12 B



### Stuurstoel Maryland

Eenvoudige maar goedzittende stoel voorzien van klapzitting voor de kleinere stuurhut, of als 2e stuurstoel die niet te veel ruimte in mag nemen.

- Zitbreedte: 49 cm
- Zitdiepte: 43 cm
- Rughoogte: 55 cm
- Afmetingen (bxlxh): ca. 59 x 54 x 69 cm
- Afmetingen opgeklapt (bxlxh): ca. 59 x 35/45 x 69 cm

Handmatig verstelbare zitting (opklapbaar) en armleuningen (opklapbaar). Uitgevoerd in blauw stof.

	OMSCHRIJVING	PRIJS
H01605050	Maryland	1.007,00 B





### Stuurstoel Verdi

Stuurstoel wordt geleverd zoals op afbeelding maar dan met armleuningen en zonder onderstel.

- Zitbreedte: 44 cm
- Zitdiepte: 45 cm
- Rughoogte: 52 cm
- Afmetingen (bxlxh): ca. 60 x 60 x 70 cm

Verstelbaar arm- en rugleuning. Uitgevoerd in zwart/wit kunststof.

OMSCHRIJVING		PRIJS
HO00010891	Verdi	1.170,00 B



### Stuurstoel Mahler

Zwaar uitgevoerde stoel en netjes afgewerkt, zeer comfortabel.

- Zitbreedte: 54 cm
- Zitdiepte: 49 cm
- Rughoogte: 80 cm
- Afmetingen (bxlxh): ca. 68x76x85 cm

Handmatig verstelbare lendensteun, rugleuning (kan geheel horizontaal), hoofdsteen en armleuningen (opklapbaar). Uitgevoerd in zwart leer.

OMSCHRIJVING		PRIJS
HO1605850	Mahler	1.798,00 B



### Stuurstoel San Diego

De San Diego is ultiem in comfort en klasse. Geleverd met een hoge voorgevormde rug en een zware ergonomisch gevormde zit. Met opklapbare en verstelbare armleuningen en een verstelbare rugleuning en hoofdsteen. In diverse kleuren leer leverbaar.

- Zitbreedte: 54 cm
- Zitdiepte: 50 cm
- Rughoogte: 74 cm
- Afmetingen (bxlxh): ca. 66x67x90 cm

Handmatig verstelbare rugleuning, hoofdsteen en armleuningen (opklapbaar, bekleed). Uitgevoerd in zwart leer.

OMSCHRIJVING		PRIJS
HO1608125	San Diego	2.750,00 B



### Stuurstoel Lehar XL

Van deze stoel kan werkelijk alles bewegen, daardoor heeft deze stoel een uitstekende zit en dat zelfs voor personen van zeer verschillend postuur. Veel gebruikte stoel in de volcontinu vaart, op duwboten, rederijen, etc.

- Zitbreedte: 44 cm
- Zitdiepte: 48/52 cm
- Rughoogte: 80 cm
- Afmetingen (bxlxh): ca. 62x68x103 cm

Handmatig verstelbare zithoogte, zitneiging, zitlengte (10 cm), lendensteun (2 boven elkaar), rugleuning, hoofdsteen en armleuningen (opklapbaar, bekleed). Uitgevoerd in zwarte stof.

OMSCHRIJVING		PRIJS
HO1607715	Lehar XL	1.895,00 B



### Onderstellen

	OMSCHRIJVING	EIGENSCHAPPEN	HOOGTE	PRIJS
HO1678201	Notus onderstel met 5-teens kruisvoet	In hoogte verstelbaar, vaste voetensteun	56/80 cm	671,00 B
HO2240260	Norsap onderstel met flens	In hoogte verstelbaar(gas), opklapbare voetensteun	66/93 cm	1.577,00 B
HO2240460	Norsap onderstel met 5-teens kruisvoet	In hoogte verstelbaar(gas), opklapbare voetensteun	63.5/90.5 cm	1.721,57 B





### Stoelkuip met inklapbare rugleuning

	OMSCHRIJVING	PRIJS
EU48.415.00	Stoelkuip inklapbare rugleuning	278,94 A



### Stuurstoel voor open boten met neerklapbare rugleuning

Gemaakt van glasvezel en uitgerust met zitting die open kan, zodat die kan worden gebruikt als opbergplaats. Verder voorzien van een terugklapbare rugleuning zodat de stoel in de vaarrichting of omgekeerd gebruikt kan worden. Alle beslag is van RVS. Kussenwerk van wit imitatieleder.

	OMSCHRIJVING	TYPE	LENGTE (MM)	DIEPTE (MM)	ZITTING HOOGTE (MM)	PRIJS
EU48.292.04	Jolly 4	eenzits	600	480	530	821,87 A
EU48.292.02	Jolly 2	tweezits	900	480	530	1.057,47 A



### Savas stuurstoel KAB T1

Levering exclusief onderstel.

	OMSCHRIJVING	PRIJS
SV011	Stuurstoel KAB T1 NL zwart stof + leuning	686,00 A
SV012	Stuurstoel KAB T1 NL zwart stof + leuning + hoofdsteun	856,00 A



### Savas stuurstoel KAB T4

De SAVAS KAB T4 NL is een robuuste, statische stoel. Standaard uitgerust met hoge rugleuning ter ondersteuning van de schouderbladen en een mechanische lendensteun. Deze stoel is met een mechanisch of luchtgeveerd onderstel verkrijgbaar.

Levering exclusief onderstel.

	OMSCHRIJVING	PRIJS
SV020	Stuurstoel KAB T4 NL zwarte stof	504,00 A
SV021	Stuurstoel KAB T4 NL zwarte stof + leuning	736,00 A
SV022	Stuurstoel KAB T4 NL zwarte stof + leuning + hoofdsteun	906,00 A

### Savas stuurstoel James Cook

De SAVAS James Cook is een super solide en ergonomisch perfecte stoel met een uitgekiende zit en alle basale bedieningsmogelijkheden. Er is gekozen voor de allerbelangrijkste verstellingen waardoor de stoel geschikt is voor de meeste posturen. De verstellingen waar deze stoel over beschikt zijn rugleuning-, zitvlaklengte-, lendensteun- en kantelverstelling. Te plaatsen op alle soorten veer- en onderstelsystemen en te voorzien van alle mogelijke armleuningen.

Levering exclusief onderstel.



	OMSCHRIJVING	PRIJS
SV040	Stuurstoel James Cook stof	1.050,00 A
SV041	Stuurstoel James Cook stof + leuning	1.540,00 A
SV050	Stuurstoel James Cook leer	1.246,00 A
SV051	Stuurstoel James Cook leer + leuning	1.736,00 A

### Stoelpoten met vaste basis

	TYPE	HOOGTE (MM)	KOLOM Ø MM	BASIS Ø MM	PRIJS
EU48.640.00	Telescopisch met gestraalde voet	450/620	80/73	230	170,77 A
EU48.650.00	Telescopisch met gepolijste voet	450/620	80/73	230	173,88 A

### Stoelpoten met schuifstuk

	TYPE	HOOGTE (MM)	KOLOM Ø MM	BASIS Ø MM	PRIJS
EU48.625.00	Telescopisch met gestraalde voet	450/620	80/73	230	188,48 A
EU48.630.00	Telescopisch met gepolijste voet	450/620	80/73	230	191,57 A



## Stoelpoten met een draaibare bevestiging

	OMSCHRIJVING	TYPE	HOOGTE (MM)	KOLOM Ø MM	BASIS Ø MM	PRIJS
<b>EU48.709.99</b>	Stoelpoot	Telescopisch	340/470	73/60	228	<b>154,84 A</b>
<b>EU48.710.00</b>	Stoelpoot	Telescopisch	430/630	73/60	228	<b>157,38 A</b>

## Stoelpoten met draaibaar schuifstuk

	OMSCHRIJVING	TYPE	HOOGTE (MM)	KOLOM Ø MM	BASIS Ø MM	PRIJS
<b>EU48.711.99</b>	Stoelpoot	Telescopisch	340/470	87/73	228	<b>314,18 A</b>
<b>EU48.712.00</b>	Stoelpoot	Telescopisch	430/630	87/73	228	<b>330,31 A</b>
<b>EU48.703.60</b>	Stoelpoot	Telescopisch	454/610	88/73	228	<b>430,64 A</b>
	OMSCHRIJVING	Ø (MM)	VOOR STOEL	AFMETING (LXBXH)		PRIJS
<b>EU48.715.01</b>	Opklapbare voetsteun	84	EU48.711.99, EU48.712.00, EU48.703.60	410 x 400 x 220 mm		<b>238,02 A</b>

## Stoelpoot met schok-absorptie

	OMSCHRIJVING	TYPE	MATERIAAL	HOOGTE (MM)	KOLOM Ø MM	PRIJS
<b>EU48.707.01</b>	Stoelpoot met schok-absorptie	Telescopisch	Aluminium	340/450	75/65	<b>94,16 A</b>
<b>EU48.707.02</b>	Stoelpoot met schok-absorptie	Telescopisch	Aluminium	500/630	75/65	<b>104,72 A</b>

## Voetsteunen

	OMSCHRIJVING	PRIJS
<b>EU48.587.00</b>	Teakhouten voetsteun	<b>141,39 A</b>

## Tafelpoten

	OMSCHRIJVING	TYPE	MATERIAAL	HOOGTE (MM)	KOLOM Ø MM	PRIJS
<b>EU48.418.11</b>	Tafelpoot compleet	Vaste	Gepolijst staal	700	60	<b>82,33 A</b>
<b>EU48.418.28</b>	Tafelpoot compleet	Vaste	Aluminium	700	60	<b>134,64 A</b>

## Aluminium tafelpoten

	OMSCHRIJVING	TYPE	MATERIAAL	HOOGTE (MM)	KOLOM Ø MM	PRIJS
<b>EU48.417.64</b>	Tafelpoot compleet	Vaste	Aluminium	685	60	<b>126,91 A</b>
<b>EU48.417.65</b>	Tafelpoot	Telescopisch	Aluminium	500/700	50/60	<b>191,58 A</b>
<b>EU48.651.00</b>	Tafelpoot	Telescopisch	Aluminium	580/780	70/73	<b>188,65 A</b>

## Aluminium 3-delige tafelpoten

	OMSCHRIJVING	TYPE	MATERIAAL	HOOGTE (MM)	KOLOM Ø MM	PRIJS
<b>EU48.719.01</b>	Tafelpoot	Telescopisch	Aluminium	295/690	73/60/50	<b>259,36 A</b>
<b>EU48.720.03</b>	Tafelpoot	Telescopisch	Aluminium	345/714	100/88/72	<b>595,08 A</b>





## Elektrische tafelpoten

	OMSCHRIJVING	TYPE	VOLTAGE	MATERIAAL	HOOGTE (MM)	PRIJS
<b>EU48.720.12</b>	Elektrische tafelpoot	Telescopisch	12V	Aluminium	355/712	<b>1.407,65</b> A
<b>EU48.720.24</b>	Elektrische tafelpoot	Telescopisch	24V	Aluminium	355/712	<b>1.513,30</b> A
	OMSCHRIJVING	AFMETING				PRIJS
<b>EU48.720.30</b>	Bedieningspaneel voor EU48.720.12/24	119x69 mm				<b>285,38</b> A



## RVS tafelpoot met kruis

	OMSCHRIJVING	TYPE	MATERIAAL	HOOGTE (MM)	KOLOM Ø MM	PRIJS
<b>EU48.418.02</b>	Tafelpoot	Telescopisch	RVS	500/720	60/50	<b>278,16</b> A



## Kapiteinstoel

25 mm Ø geanodiseerd aluminium frame. Witte lederen stoffen kussens, rugleuning en arMLEUNINGEN opgevuld met zacht polyurethaanschuim. Opvouwbaar dus eenvoudig op te bergen.

	OMSCHRIJVING	PRIJS
<b>EU48.340.00</b>	Boats Chair CAPTAIN	<b>510,52</b> A



## Comfort Seat Regular

De Regular heeft een geïntegreerd frame met scharniermechanisme om u te voorzien van een onafhankelijke ruggensteun waar u ook bent, compact en licht van gewicht, dus overal makkelijk mee naar toe te nemen met toch het juiste zitcomfort. De hoes is gemaakt van kleurrijk waterbestendig en UV bestendig acrylmateriaal en de achterzijde is compleet voorzien van een anti-slip beschermingsmateriaal.

	OMSCHRIJVING	KLEUR	MAAT	GEWICHT	PRIJS
<b>CSC1101B</b>	Comfort Seat Regular	Captains Blue	100 x 48 x 8 cm	3000 gr	<b>79,75</b> C
<b>CSC1102B</b>	Comfort Seat Regular	Ocean Blue	100 x 48 x 8 cm	3000 gr	<b>79,75</b> C
<b>CSC1103B</b>	Comfort Seat Regular	Cobalt Blue	100 x 48 x 8 cm	3000 gr	<b>79,75</b> C
<b>CSC1104B</b>	Comfort Seat Regular	Sand	100 x 48 x 8 cm	3000 gr	<b>79,75</b> C
<b>CSC1105B</b>	Comfort Seat Regular	Dark Red	100 x 48 x 8 cm	3000 gr	<b>79,75</b> C
<b>CSC1106B</b>	Comfort Seat Regular	Forest Green	100 x 48 x 8 cm	3000 gr	<b>79,75</b> C
<b>CSC1107B</b>	Comfort Seat Regular	Grey	100 x 48 x 8 cm	3000 gr	<b>79,75</b> C
<b>CSC1108B</b>	Comfort Seat Regular	Black	100 x 48 x 8 cm	3000 gr	<b>79,75</b> C
<b>CSC1110B</b>	Comfort Seat Regular	Dark Sand	100 x 48 x 8 cm	3000 gr	<b>79,75</b> C
<b>CSC1113B</b>	Comfort Seat Regular	Taupe	100 x 48 x 8 cm	3000 gr	<b>79,75</b> C
<b>CSC1116B</b>	Comfort Seat Regular	Burgundy	100 x 48 x 8 cm	3000 gr	<b>79,75</b> C
<b>CSC1226B</b>	Comfort Seat Regular	Blue/White Stripes	100 x 48 x 8 cm	3000 gr	<b>79,75</b> C

## Comfort Seat Basic

De Classic Compact Basic heeft ook een geïntegreerd frame met scharniermechanisme om u te voorzien van een onafhankelijke ruggensteun waar u ook bent, compact en licht van gewicht, dus overal makkelijk mee naar toe te nemen met toch het juiste zitcomfort. De hoes is gemaakt van kleurrijk waterbestendig en UV bestendig acrylmateriaal en de achterzijde is compleet voorzien van een anti-slip beschermingsmateriaal.

	OMSCHRIJVING	KLEUR	MAAT	GEWICHT	PRIJS
<b>CSB4240B</b>	Comfort Seat Compact Basic	Grey	92 x 42 x 8 cm	2100 gr	<b>55,37</b> C
<b>CSB4241B</b>	Comfort Seat Compact Basic	Red	92 x 42 x 8 cm	2100 gr	<b>55,37</b> C
<b>CSB4242B</b>	Comfort Seat Compact Basic	Mediterranean Blue	92 x 42 x 8 cm	2100 gr	<b>55,37</b> C



## Comfort Seat Cockpit Cushion

Een kuipkussen met de kwaliteit van een Comfort Seat. Uitermate geschikt als zitkussen maar dan zonder frame en scharniersysteem. De hoes is gemaakt van een Sunbrella acrylmateriaal, watersafstotend en UV bestendig.

	OMSCHRIJVING	KLEUR	MAAT	GEWICHT	PRIJS
<b>CSPW1101</b>	Comfort Seat Cockpit Cushion	Captains Blue	90 x 46 x 4 cm	90 gr	<b>55,12</b> C
<b>CSPW1105</b>	Comfort Seat Cockpit Cushion	Dark Red	90 x 46 x 4 cm	90 gr	<b>55,12</b> C
<b>CSPW1107</b>	Comfort Seat Cockpit Cushion	Grey	90 x 46 x 4 cm	90 gr	<b>55,12</b> C
<b>CSPW1108</b>	Comfort Seat Cockpit Cushion	Black	90 x 46 x 4 cm	90 gr	<b>55,12</b> C
<b>CSPW1126</b>	Comfort Seat Cockpit Cushion	Blue/White	90 x 46 x 4 cm	90 gr	<b>55,12</b> C



## Kapiteinstoel

25 mm Ø geanodiseerd aluminium frame. Witte lederen stoffen kussens, rugleuning en arMLEUNINGEN opgevuld met zacht polyurethaanschuim. Opvouwbaar dus eenvoudig op te bergen.

	OMSCHRIJVING	PRIJS
EU48.340.00	Boats Chair CAPTAIN	510,52 A



## Tafelpoten RVS verstelbaar

Gemaakt van RVS316 en uitgevoerd met een gasveer. Optioneel leverbaar is een bi-directioneel tafelschuifstuk (EU48.730.05).

	OMSCHRIJVING	MATERIAAL	HOOGTE (MM)	BASIS Ø	TAFELDRAGER	PRIJS
EU48.730.01	Tafelpoot verstelbaar	RVS316	325 - 720 mm	Ø 220 mm	200 x 160 mm	1.186,32 A



## Bi-directioneel tafelschuifstuk

Geschikt voor tafelzuil EU48.730.01. Materiaal geanodiseerd aluminium. Uitschuifbaar 450mm in de lengterichting en 250mm in de breedterichting. Externe afmeting 680 x 560 mm.

	OMSCHRIJVING	PRIJS
EU48.730.05	Bi-directioneel tafelschuifstuk	207,53 A

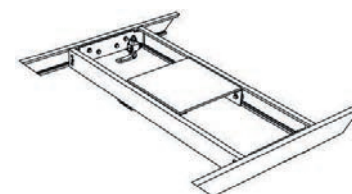

## Tafelpoten RVS vast model

	OMSCHRIJVING	DIAMETER (MM)	HOOGTE	Ø FLENS (MM)	PRIJS
CN85009	Tafelpoot RVS gepolijst	150 mm	71,5 cm	200	470,00 A
CN85010	Tafelpoot RVS gepolijst	165 mm	73 cm	260	642,00 A



## Bijzettafel hout

	OMSCHRIJVING	AFM. CM (LXBXH)	PRIJS
CN76010	Bijzettafel	30x30x30	19,00 A
CN76011	Bijzettafel	35x35x35	20,00 A



## Klaptafel hout

	OMSCHRIJVING	AFM. CM (LXBXH)	PRIJS
CN76012	Klaptafel	50x50x50	54,00 A



## Beker- en blikhouders

	OMSCHRIJVING	MATERIAAL	GAT(EN)	TYPE	PRIJS
CN42001	Bekerhouder	RVS	1	Zonder bodem	21,00 A
CN42003	Bekerhouder	RVS	2	Zonder bodem	29,00 A
CN42002	Bekerhouder	RVS	1	Met bodem	35,00 A
CN42004	Bekerhouder	RVS	2	Met bodem	58,00 A
CN43001	Blikhouder	RVS	1		9,00 A



## Inbouw bekerhouder

	OMSCHRIJVING	MATERIAAL	GAT(EN)	TYPE	PRIJS
EU48.430.00	Bekerhouder	RVS	1 (Ø75mm)	Inbouw	15,76 A



### TOPwindows

Duurzaam, meer comfort, minder stookkosten en leverbaar in elke RAL-kleur. We doen allemaal ons best om ons schip zo goed als mogelijk te isoleren.

Met als doel een comfortabel binnenklimaat creëren, en de stookkosten minimaliseren, maar we brengen vervolgens wel allemaal kleine 'koudebrugjes' aan in de vorm van aluminium patrijspooten. Klinkt niet erg logisch... toch? Deze 'brugjes' geleiden de kou van de buitenkant naar de binnenkant van het schip, hierdoor koelt het af aan boord, en botsten de warme en koelere lucht, wat vervolgens resulteert in condenswater op de poorten.

Dit hoeft niet meer! TOPwindows patrijspooten zijn volledig gemaakt van kunststof, een materiaal wat praktisch geen koude geleid.

Door te kiezen voor TOPwindows patrijspooten kunt u vaarwel zeggen tegen: condens, koude geleiding en onnodige stookkosten.

## Levertijd 3 tot 5 werkdagen

- Vaste en klap patrijspooten
- Met enkel- of dubbelglas
- Snel te openen en te sluiten
- Leverbaar met hor én regenkap
- Standaard uitgevoerd met 'smoke-grey' glas
- Conform ISO-normen en CE-A-eisen
- Extra geïsoleerd UV- en zeewaterbestendig
- T/m een wanddikte van 20 mm

*In aluminium look en zwart (op aanvraag ook in andere kleuren leverbaar)*



### TOPwindows KR patrijspooten

TOPwindows patrijspooten zijn volledig gemaakt van kunststof, een materiaal wat praktisch geen koude geleid. Door te kiezen voor TOPwindows patrijspooten kunt u vaarwel zeggen tegen: condens, koude geleiding en onnodige stookkosten.

- Vaste en klap patrijspooten
- Met enkel- of dubbelglas
- Snel te openen en te sluiten
- Leverbaar met hor én regenkap
- Standaard uitgevoerd met 'smoke-grey' glas
- Conform ISO-normen en CE-A-eisen
- Extra geïsoleerd UV- en zeewaterbestig
- T/m een wanddikte van 20 mm



	RADIUS	AFMETING MM (BXH)	TYPE	KLEUR	PRIJS
TPW5052111	KR	375 x 175	Klappend	Alu-look	413,22 B
TPW5052101	KR	375 x 175	Vast	Alu-look	305,79 B
TPW5052001	KR	375 x 175	Vast	Alu-look	202,48 B
TPW5052011	KR	375 x 175	Klappend	Alu-look	301,65 B
TPW5052102	KR	375 x 175	Vast	Zwart	305,79 B
TPW5052112	KR	375 x 175	Klappend	Zwart	413,22 B
TPW5052012	KR	375 x 175	Klappend	Zwart	301,65 B
TPW5052002	KR	375 x 175	Vast	Zwart	202,48 B

### TOPwindows R55 patrijspooten

TOPwindows patrijspooten zijn volledig gemaakt van kunststof, een materiaal wat praktisch geen koude geleid. Door te kiezen voor TOPwindows patrijspooten kunt u vaarwel zeggen tegen: condens, koude geleiding en onnodige stookkosten.

- Vaste en klap patrijspooten
- Met enkel- of dubbelglas
- Snel te openen en te sluiten
- Leverbaar met hor én regenkap
- Standaard uitgevoerd met 'smoke-grey' glas
- Conform ISO-normen en CE-A-eisen
- Extra geïsoleerd UV- en zeewaterbestig
- T/m een wanddikte van 20 mm



	RADIUS	AFMETING MM (BXH)	TYPE	KLEUR	PRIJS
TPW5051001	R55	375 x 175	Vast	Alu-look	202,48 B
TPW5051002	R55	375 x 175	Vast	Zwart	202,48 B
TPW5051011	R55	375 x 175	Klap	Alu-look	301,65 B
TPW5051012	R55	375 x 175	Klap	Zwart	301,65 B
TPW5051101	R55	375 x 175	Vast	Alu-look	305,79 B
TPW5051102	R55	375 x 175	Vast	Zwart	305,79 B
TPW5051111	R55	375 x 175	Klap	Alu-look	413,22 B
TPW5051112	R55	375 x 175	Klap	Zwart	413,22 B
TPW5053001	R55	375 x 215	Klappend	Alu-look	219,01 B
TPW5053002	R55	375 x 215	Vast	Zwart	219,01 B
TPW5053011	R55	375 x 215	Klappend	Alu-look	318,18 B
TPW5053012	R55	375 x 215	Klappend	Zwart	318,18 B
TPW5053101	R55	375 x 215	Vast	Alu-look	326,45 B
TPW5053102	R55	375 x 215	Vast	Zwart	326,45 B
TPW5053111	R55	375 x 215	Klappend	Alu-look	433,88 B
TPW5053112	R55	375 x 215	Klappend	Zwart	433,88 B

### TOPwindows hor-regenkap combinatie

TOPwindows heeft een unieke hor-regenkap combinatie ontwikkeld, waardoor het bijna altijd mogelijk is om te ventileren zonder dat er ongedierte óf regenwater binnenkomt.

	VOOR TYPE PATRIJSPOORT	PRIJS
TPW5152003	375 x 175 type KR	144,63 B
TPW5151003	375 x 175 type R55	144,63 B
TPW5153003	375 x 215 type R55	165,29 B

Na langdurige ontwikkeling bij TOPwindows is het moment gekomen om iedereen kennis te laten maken met hun versie van een dak/vluchtluk. En dat is er niet zomaar één.

**TOP** TOPWINDOWS  
patrijspooten

*TOPwindows introduceert: geïsoleerde & condensvrije vluchtluiken!*

De TOPwindows Thermal Breaker dakluiken bieden de volgende voordelen:

- Een condensvrij kunststof profiel
- Standaard uitgevoerd (410 x 410/500 x 500/620 x 620) met dubbelglas, voor de beste isolatie
- Uniek design van de handvatten, inclusief 3 ventilatiestanden terwijl het luik vergrendeld is
- Ontworpen om na een lange gebruiksduur eenvoudig te kunnen worden gereviseerd
- Standaard uitgevoerd met frictiescharnieren welke tot 180 graden kunnen worden geopend
- Naast de standaard afmetingen, zullen er in de loop van 2024 ook afwijkende afmetingen kunnen worden geleverd
- De condensvrije luiken worden vervaardigd van de meest sterke en duurzame kunststoffen waardoor de luiken UV- en zeewaterbestendig zijn

Het is nu al mogelijk om een pré-order te plaatsen!



### Vluchtluk R30 zonder flens

Dit vluchtluk heeft een vlakke onderkant.

- Radius: 30 mm
- Hoogte: 40 mm

	OMSCHRIJVING	GATMAAT	HOR	ALU BINNENRAND	ROLGORDIJN	PRIJS
<b>BO80201000</b>	Gebo vluchtluk R30	200 x 200 mm	BO84550120	BO80070006		<b>205,79 B</b>
<b>BO80202700</b>	Gebo vluchtluk R30	260 x 260 mm	BO84550122	BO80072600		<b>318,15 B</b>
<b>BO80202000</b>	Gebo vluchtluk R30	325 x 185 mm	BO84550121	BO80071000		<b>265,86 B</b>
<b>BO80209000</b>	Gebo vluchtluk R30	341 x 196 mm	BO84550128	BO80034100		<b>269,20 B</b>
<b>BO80210000</b>	Gebo vluchtluk R30	410 x 410 mm	BO84550129	BO80041041		<b>372,65 B</b>
<b>BO80203000</b>	Gebo vluchtluk R30	450 x 320 mm	BO84550123	BO80074503	BO84700150	<b>364,87 B</b>
<b>BO80204000</b>	Gebo vluchtluk R30	500 x 370 mm	BO84550124	BO80074000	BO84700151	<b>378,22 B</b>
<b>BO80205000</b>	Gebo vluchtluk R30	500 x 500 mm	BO84550125	BO80075000	BO84700152	<b>389,88 B</b>
<b>BO80206000</b>	Gebo vluchtluk R30	620 x 620 mm	BO84550126	BO80076100	BO84700153	<b>618,72 B</b>
<b>BO80207000</b>	Gebo vluchtluk R30	800 x 800 mm	BO84550131	BO80078080		<b>1.266,07 B</b>
	OMSCHRIJVING	ART NR VLUCHTLUK	GATMAAT			PRIJS
<b>BO80070006</b>	Gebo ALU binnenrand R30	BO80201000	200 x 200 mm			<b>63,63 B</b>
<b>BO80072600</b>	Gebo ALU binnenrand R30	BO80202700	260 x 260 mm			<b>67,31 B</b>
<b>BO80071000</b>	Gebo ALU binnenrand R30	BO80202000	325 x 185 mm			<b>67,31 B</b>
<b>BO80034100</b>	Gebo ALU binnenrand R30	BO80202000	341 x 196 mm			<b>67,31 B</b>
<b>BO80041041</b>	Gebo ALU binnenrand R30	BO80210000	410 x 410 mm			<b>68,53 B</b>
<b>BO80074503</b>	Gebo ALU binnenrand R30	BO80203000	450 x 320 mm			<b>70,97 B</b>
<b>BO80074000</b>	Gebo ALU binnenrand R30	BO80204000	500 x 370 mm			<b>74,64 B</b>
<b>BO80075000</b>	Gebo ALU binnenrand R30	BO80205000	500 x 500 mm			<b>84,43 B</b>
<b>BO80076100</b>	Gebo ALU binnenrand R30	BO80206000	620 x 620 mm			<b>116,25 B</b>
<b>BO80078080</b>	Gebo ALU binnenrand R30	BO80207000	800 x 800 mm			<b>137,05 B</b>
<b>BO84550120</b>	Gebo hor R30	BO80201000	200 x 200 mm			<b>41,60 B</b>
<b>BO84550122</b>	Gebo hor R30	BO80202700	260 x 260 mm			<b>48,95 B</b>
<b>BO84550121</b>	Gebo hor R30	BO80202000	325 x 185 mm			<b>48,95 B</b>
<b>BO84550128</b>	Gebo hor R30	BO80209000	341 x 196 mm			<b>50,17 B</b>
<b>BO84550129</b>	Gebo hor R30	BO80210000	410 x 410 mm			<b>53,84 B</b>
<b>BO84550123</b>	Gebo hor R30	BO80203000	450 x 320 mm			<b>68,53 B</b>
<b>BO84550124</b>	Gebo hor R30	BO80204000	500 x 370 mm			<b>61,18 B</b>
<b>BO84550125</b>	Gebo hor R30	BO80205000	500 x 500 mm			<b>62,40 B</b>
<b>BO84550126</b>	Gebo hor R30	BO80206000	620 x 620 mm			<b>68,53 B</b>
<b>BO84550131</b>	Gebo hor R30	BO80207000	800 x 800 mm			<b>104,01 B</b>



*in Groot!* → **Laat je informeren  
door ons  
deskundige team**



### Flushline vluchtluiken R42

Deze vluchtluiken hebben een strakke, gestroomlijnde vormgeving.

- Hoogte: 24 mm
- Radius: 42 mm
- Standaard uitvoering van de vluchtluiken: geanodiseerd
- Aluminium met smoke acrylaat
- Meerprijs andere kleur acrylaat: 10%
- Meerprijs RAL-kleur gecoat: 20%

	OMSCHRIJVING	GATMAAT	HOR	ROLGORDIJN	PRIJS
<b>B080502600</b>	Gebo Flushline vluchtluik R42	260 x 260 mm			<b>296,75 B</b>
<b>B080503000</b>	Gebo Flushline vluchtluik R42	275 x 275 mm	B084500000		<b>240,61 B</b>
<b>B080503500</b>	Gebo Flushline vluchtluik R42	325 x 185 mm	B084500012		<b>232,59 B</b>
<b>B080503600</b>	Gebo Flushline vluchtluik R42	360 x 360 mm			<b>315,09 B</b>
<b>B080506000</b>	Gebo Flushline vluchtluik R42	420 x 420 mm	B084500001		<b>333,42 B</b>
<b>B080504001</b>	Gebo Flushline vluchtluik R42	450 x 320 mm	B084500009	B084700150	<b>324,25 B</b>
<b>B080504060</b>	Gebo Flushline vluchtluik R42	440 x 440 mm			<b>355,19 B</b>
<b>B080508000</b>	Gebo Flushline vluchtluik R42	470 x 470 mm	B084500002		<b>362,06 B</b>
<b>B080507050</b>	Gebo Flushline vluchtluik R42	500 x 370 mm	B084500004	B084700151	<b>336,85 B</b>
<b>B080559000</b>	Gebo Flushline vluchtluik R42	510 x 510 mm	B084500003	B084700152	<b>398,24 B</b>
<b>B080559050</b>	Gebo Flushline vluchtluik R42 met uitsteller	510 x 510 mm			<b>445,71 B</b>
<b>B080551000</b>	Gebo Flushline vluchtluik R42	620 x 620 mm	B084500005	B084700153	<b>479,44 B</b>
<b>B080550053</b>	Gebo Flushline vluchtluik R42 met uitsteller	620 x 620 mm			<b>513,00 B</b>
<b>B080552770</b>	Gebo Flushline vluchtluik R42	rond 277 mm	B084500016		<b>552,26 B</b>
<b>B080554200</b>	Gebo Flushline vluchtluik R42	rond 420 mm	B084500014		<b>632,47 B</b>
<b>B080555100</b>	Gebo Flushline vluchtluik R42	rond 518 mm	B084500015		<b>741,31 B</b>
	OMSCHRIJVING	ART NR VLUCHTLUIK	GATMAAT		PRIJS
<b>B084500000</b>	Gebo hor Flushline R42	B080503000	275 x 275 mm		<b>47,73 B</b>
<b>B084500012</b>	Gebo hor Flushline R42	B080503500	325 x 185 mm		<b>51,40 B</b>
<b>B084500001</b>	Gebo hor Flushline R42	B080506000	420 x 420 mm		<b>56,29 B</b>
<b>B084500009</b>	Gebo hor Flushline R42	B080504001	450 x 320 mm		<b>58,73 B</b>
<b>B084500002</b>	Gebo hor Flushline R42	B080508000	470 x 470 mm		<b>61,18 B</b>
<b>B084500004</b>	Gebo hor Flushline R42	B080507050	500 x 370 mm		<b>81,98 B</b>
<b>B084500003</b>	Gebo hor Flushline R42	B080559000	510 x 510 mm		<b>61,18 B</b>
<b>B084500005</b>	Gebo hor Flushline R42	B080551000	620 x 620 mm		<b>85,65 B</b>
<b>B084500016</b>	Gebo hor Flushline R42	B080552770	rond 277 mm		<b>94,22 B</b>
<b>B084500014</b>	Gebo hor Flushline R42	B080554200	rond 420 mm		<b>97,89 B</b>
<b>B084500015</b>	Gebo hor Flushline R42	B080555100	rond 518 mm		<b>100,34 B</b>



# Eenvoudig in montage, stevige kwaliteit, veilig



## Vluchtluik R55 met flens

Deze vluchtluiken zijn aan de onderkant voorzien van een flens.

- Radius: 55 mm
- Hoogte: 40 mm
- Standaard uitvoering van de vluchtluiken: geanodiseerd aluminium met smoke acrylaat.
- Meerprijs andere kleur acrylaat: 10%
- Meerprijs RAL-kleur gecoat: 20%

	OMSCHRIJVING	GATMAAT	HOR	ROLGORDIJN	ALU BINNENRAND	PRIJS
<b>B080211000</b>	Gebo vluchtluik R55	450 x 320 mm	B084550040	B084700150		<b>364,87 B</b>
<b>B080212000</b>	Gebo vluchtluik R55	500 x 370 mm	B084550041	B084700151	B080074500	<b>378,22 B</b>
<b>B080213000</b>	Gebo vluchtluik R55	500 x 500 mm	B084550042	B084700152	B080075100	<b>389,88 B</b>
<b>B080214000</b>	Gebo vluchtluik R55	620 x 620 mm	B084550043	B084700153	B080073900	<b>618,72 B</b>
<b>B080214500</b>	Gebo vluchtluik R55	680 x 550 mm	B084550045		B080076805	<b>607,26 B</b>
<b>B080301000</b>	Gebo vluchtluik R55	900 x 600 mm	B084550044			<b>780,27 B</b>
<b>B080230000</b>	Gebo vluchtluik R55	1150 x 750 mm	B084550049			<b>1.387,53 B</b>
	OMSCHRIJVING	ART NR VLUCHTLUIK	GATMAAT			PRIJS
<b>B080074500</b>	Gebo binnenrand R55	B080212000	500 x 370 mm			<b>74,64 B</b>
<b>B080075100</b>	Gebo binnenrand R55	B080213000	500 x 500 mm			<b>81,98 B</b>
<b>B080073900</b>	Gebo binnenrand R55	B080214000	620 x 620 mm			<b>116,25 B</b>
<b>B080076805</b>	Gebo binnenrand R55	B080214500	680 x 550 mm			<b>90,55 B</b>
<b>B084550040</b>	Gebo hor R55	B080211000	450 x 320 mm			<b>55,07 B</b>
<b>B084550041</b>	Gebo hor R55	B080212000	500 x 370 mm			<b>61,18 B</b>
<b>B084550042</b>	Gebo hor R55	B080213000	500 x 500 mm			<b>62,40 B</b>
<b>B084550043</b>	Gebo hor R55	B080214000	620 x 620 mm			<b>68,53 B</b>
<b>B084550045</b>	Gebo hor R55	B080214500	680 x 550 mm			<b>89,33 B</b>
<b>B084550044</b>	Gebo hor R55	B080301000	900 x 600 mm			<b>100,34 B</b>
<b>B084550049</b>	Gebo hor R55	B080230000	1150 x 750 mm			<b>200,67 B</b>

## Rolhorren Gebo vluchtluiken

Combinatie van een hor en rolgordijn. De hor en het gordijn worden opgerold in een cassette aan beide zijden van het luik.

	OMSCHRIJVING	VOOR VLUCHTLUIK	AFMETING ROLGORDIJN	PRIJS
<b>B084700150</b>	Gebo rolgordijn R30	R30, R42 en R55		<b>113,79 B</b>
<b>B084700151</b>	Gebo rolgordijn R30	R30, R42 en R55	590 x 430 mm	<b>128,48 B</b>
<b>B084700152</b>	Gebo rolgordijn R30	R30, R42 en R55	590 x 560 mm	<b>143,16 B</b>
<b>B084700153</b>	Gebo rolgordijn R30	R30, R42 en R55	710 x 680 mm	<b>165,19 B</b>





## Gebo patrijspooten rechthoekig

Standaard uitvoering van de poorten: geanodiseerd aluminium met smoke acrylaat.

- Meerprijs andere kleur acrylaat: 10%
- Meerprijs ral kleur gecoat: 20%

	OMSCHRIJVING	TYPE	GATMAAT	HOR	REGENKAP	PRIJS
<b>BO81001000</b>	Gebo rechthoekige poort	klappend	268 x 141	BO84750001		<b>295,61</b> B
<b>BO81002000</b>	Gebo rechthoekige poort	klappend	375 x 175	BO84750003	BO84850003	<b>323,10</b> B
<b>BO81003000</b>	Gebo rechthoekige poort	klappend	375 x 215	BO84750004	BO84850004	<b>331,13</b> B
<b>BO81004000</b>	Gebo rechthoekige poort	klappend	475 x 255	BO84750005	BO84850005	<b>402,17</b> B
<b>BO81008500</b>	Gebo rechthoekige poort	klappend	600 x 175	BO84750006	BO84850006	<b>397,58</b> B
<b>BO81102100</b>	Gebo rechthoekige poort	vast	375 x 175			<b>207,38</b> B
<b>BO81103100</b>	Gebo rechthoekige poort	vast	375 x 215			<b>211,97</b> B
<b>BO81104100</b>	Gebo rechthoekige poort	vast	475 x 255			<b>232,59</b> B
<b>BO81208600</b>	Gebo rechthoekige poort	vast	600 x 175			<b>401,03</b> B
	OMSCHRIJVING	ART NR POORT				PRIJS
<b>BO84750001</b>	Gebo hor	BO81001000				<b>46,49</b> B
<b>BO84750003</b>	Gebo hor	BO81002000				<b>45,27</b> B
<b>BO84750004</b>	Gebo hor	BO81003000				<b>46,49</b> B
<b>BO84750005</b>	Gebo hor	BO81004000				<b>55,07</b> B
<b>BO84750006</b>	Gebo hor	BO81008500				<b>59,96</b> B
<b>BO84850003</b>	Gebo regenkapje	BO81002000				<b>22,02</b> B
<b>BO84850004</b>	Gebo regenkapje	BO81003000				<b>25,69</b> B
<b>BO84850005</b>	Gebo regenkapje	BO81004000				<b>40,38</b> B
<b>BO84850006</b>	Gebo regenkapje	BO81008500				<b>40,38</b> B



## Gebo patrijspooten kogelrond

Standaard uitvoering van de poorten: geanodiseerd aluminium met smoke acrylaat.

- Meerprijs andere kleur acrylaat: 10%
- Meerprijs RAL-kleur gecoat: 20%

Handig overzicht

	OMSCHRIJVING	TYPE	GATMAAT	HOR	REGENKAP	PRIJS
<b>BO81002005</b>	Gebo patrijspoot kogelrond	klappend	375 x 175	BO84750009	BO84850009	<b>311,04</b> B
<b>BO81006100</b>	Gebo patrijspoot kogelrond	klappend	483 x 229	BO84750010	BO84850010	<b>387,12</b> B
<b>BO81008505</b>	Gebo patrijspoot kogelrond	klappend	600 x 175	BO84750016	BO84850016	<b>398,73</b> B
<b>BO81102105</b>	Gebo patrijspoot kogelrond	vast	375 x 175			<b>199,80</b> B
<b>BO81108505</b>	Gebo patrijspoot kogelrond	vast	600 x 175			<b>339,15</b> B
	OMSCHRIJVING	ART NR POORT				PRIJS
<b>BO84750009</b>	Gebo hor	BO81002005				<b>52,62</b> B
<b>BO84750010</b>	Gebo hor	BO81006100				<b>59,96</b> B
<b>BO84750016</b>	Gebo hor	BO81008505				<b>79,54</b> B
<b>BO84850009</b>	Gebo regenkapje	BO81002005				<b>22,02</b> B
<b>BO84850010</b>	Gebo regenkapje	BO81006100				<b>40,38</b> B
<b>BO84850016</b>	Gebo regenkapje	BO81008505				<b>40,38</b> B



## Gebo patrijspooten rond

Standaard uitvoering van de poorten: geanodiseerd aluminium met smoke acrylaat.

- Meerprijs andere kleur acrylaat: 10%
- Meerprijs ral kleur gecoat: 20%

	OMSCHRIJVING	TYPE	GATMAAT	HOR		PRIJS
<b>BO81007500</b>	Gebo poort rond	klappend	175 rond	BO84750011		<b>408,69</b> B
<b>BO81008100</b>	Gebo poort rond	klappend	198 rond	BO84750012		<b>466,20</b> B
<b>BO81008300</b>	Gebo poort rond	klappend	236 rond	BO84750013		<b>455,19</b> B
<b>BO81207500</b>	Gebo poort rond	vast	175 rond			<b>352,40</b> B
<b>BO81208100</b>	Gebo poort rond	vast	198 rond			<b>356,08</b> B
<b>BO81208300</b>	Gebo poort rond	vast	236 rond			<b>359,75</b> B
	OMSCHRIJVING	ART NR POORT				PRIJS
<b>BO84750011</b>	Gebo hor	BO81007500				<b>44,05</b> B
<b>BO84750012</b>	Gebo hor	BO81008100				<b>56,29</b> B
<b>BO84750013</b>	Gebo hor	BO81008300				<b>64,85</b> B

## Patrijspoorten dicht

	OMSCHRIJVING	GLASDIAM.	INBOUWMAAT	DIAMETER	PRIJS
VEPD125	Patrijspoort dicht	125 mm	141 mm	190 mm	93,72 A
VEPD150	Patrijspoort dicht	150 mm	166 mm	215 mm	112,19 A
VEPD200	Patrijspoort dicht	200 mm	215 mm	265 mm	200,46 A



## Patrijspoort klappend

	OMSCHRIJVING	GLASDIAM.	INBOUWMAAT	DIAMETER	PRIJS
VEPO100	Patrijspoort klappend	100 mm	116 mm	165 mm	116,66 A
VEPO125	Patrijspoort klappend	125 mm	141 mm	190 mm	133,25 A
VEPO150	Patrijspoort klappend	150 mm	166 mm	215 mm	156,54 A



## Muggenhorren voor patrijspoorten

	OMSCHRIJVING	VOOR TYPE	PRIJS
VEHORPO100	Muggenhor	VEPO100	59,01 A
VEHORPO125	Muggenhor	VEPO125	59,01 A
VEHORPO150	Muggenhor	VEPO150	63,23 A



## Vulringen voor patrijspoorten

	OMSCHRIJVING	VOOR TYPE	PRIJS
VEVRPD125	Vulring	VEPD125	54,53 A
VEVRPD150	Vulring	VEPD150	55,31 A
VEVRPD200	Vulring	VEPD200	25,29 A
VEVRPO100	Vulring	VEPO100	18,54 A
VEVRPO125	Vulring	VEPO125	18,74 A
VEVRPO150	Vulring	VEPO150	19,01 A



## Raamtape

Gemaakt van PVC schuim.

	OMSCHRIJVING	KLEUR	BREEDTE (MM)	VERPAKKING	PRIJS
VEBINSEAL12	Raamtape	Grijs	12mm	Per rol van 25 meter	27,00 B
VEBINSEAL19	Raamtape	Grijs	19mm	Per rol van 25 meter	33,07 B
VEBINSEAL25	Raamtape	Grijs	25mm	Per rol van 25 meter	46,55 B



## Raamrubber

Raamrubber en pees in diverse kleuren en maten. Genoemde prijs per meter. **Kan alleen per rol van 25 meter worden besteld.**

	OMSCHRIJVING	KLEUR	A1	A2	B	B1	A	ROLLENGTE	PRIJS
RR0304G	Raamrubber	Grijs	3,0 mm	4,0 mm	24,0 mm	6,0 mm	19,0 mm	25 m	10,62 A
RR0405G	Raamrubber	Grijs	4,0 mm	5,0 mm	27,0 mm	5,7 mm	19,8 mm	25 m	11,56 A
RR0506G	Raamrubber	Grijs	5,0 mm	6,0 mm	30,0 mm	6,3 mm	20,1 mm	25 m	12,82 A
RR0304ZZ	Raamrubber	Zwart	3,0 mm	4,0 mm	24,0 mm	6,0 mm	19,0 mm	25 m	10,27 A
RR0305Z	Raamrubber	Zwart	3,0 mm	5,0 mm	27,5 mm	6,0 mm	21,0 mm	25 m	10,78 A
RR0405ZW	Raamrubber	Zwart	4,0 mm	5,0 mm	27,0 mm	5,7 mm	19,8 mm	25 m	11,56 A
RR0506ZW	Raamrubber	Zwart	5,0 mm	6,0 mm	30,0 mm	6,3 mm	20,1 mm	25 m	12,59 A

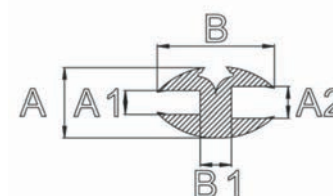

## Raampees en accessoires

**Kan alleen per rol van 25 meter worden besteld.** Prijs is per meter.

	OMSCHRIJVING	KLEUR	ROLLENGTE	PRIJS
RPCREME	Rubber pees	Creme	25 m	1,65 A
RPGRIS	Rubber pees	Grijs	25 m	1,65 A
RPWIT	Rubber pees	Wit	25 m	1,65 A
RPZWART	Rubber pees	Zwart	25 m	1,65 A
DG1000018	Peestrekker t.b.v. raamrubber			51,00 A





## CN Wipers by SPEICH type LP ruitenwissermotoren

De CN Wipers by SPEICH Nautic LP ruitenwissers range is ontworpen om de voorbereiding en installatie van ruitenwissers op middelgrote boten te vereenvoudigen. Het is eenvoudig om de armlengte, de wishoek van de motoreenheid en de parkeerpositie aan te passen, zelfs als het systeem al is geïnstalleerd.

De LP motor is verkrijgbaar in 12V en 24V DC, heeft twee snelheden, een zelfparkeerinrichting en een variabele wishoek.

Technische specificaties:

- Twee snelheden v1=35 e v2=55 slagen/min
- Startvermogen 300W (v1) – 480W (v2)
- Stroomverbruik 50W (v1) – 85W (v2)
- Beschikbare veeghoeken van 40° tot 90°
- Parkeerstand aan de rechter- of linkerkant



	OMSCHRIJVING	VOLTAGE	WANDDIKTE	WISHOEK	TYPE ARM	PRIJS
SP-LP1220	CN Wipers by SPEICH motor LP	12V	05 - 20 mm	40 – 90°	LP97P en Z	<b>423,40 B</b>
SP-LP1240	CN Wipers by SPEICH motor LP	12V	25 - 40 mm	40 – 90°	LP97P en Z	<b>423,40 B</b>
SP-LP1260	CN Wipers by SPEICH motor LP	12V	45 - 60 mm	40 – 90°	LP97P en Z	<b>423,40 B</b>
SP-LP2420	CN Wipers by SPEICH motor LP	24V	05 - 20 mm	40 – 90°	LP97P en Z	<b>423,40 B</b>
SP-LP2440	CN Wipers by SPEICH motor LP	24V	25 - 40 mm	40 – 90°	LP97P en Z	<b>423,40 B</b>
SP-LP2460	CN Wipers by SPEICH motor LP	24V	45 - 60 mm	40 – 90°	LP97P en Z	<b>423,40 B</b>

## Voor het echte werk: ons eigen merk!



## CN Wipers by SPEICH ruitenwisserarmen

- Gemaakt van roestvrij staal AISI 316
- Met een verstelbare lengte
- Hefbaar

	OMSCHRIJVING	VOOR MOTOR	BEREIK	EXTRA	PRIJS
SP-L97P	CN Wipers by SPEICH verstelbare pantograafarm	Type LP	van 550 tot 800 mm	-	<b>217,30 B</b>
SP-L97P.ZZ	CN Wipers by SPEICH verstelbare pantograafarm	Type LP	van 550 tot 800 mm	sproeikoppen	<b>286,30 B</b>
SP-L97F	CN Wipers by SPEICH verstelbare pendulumarm	Type LP	van 550 tot 800 mm	-	<b>122,90 B</b>
SP-L97F.ZZ	CN Wipers by SPEICH verstelbare pendulumarm	Type LP	van 550 tot 800 mm	sproeikoppen	<b>192,00 B</b>

## CN Wipers by SPEICH type X ruitenwisserbladen

- Specifiek ontworpen voor zware toepassingen
- Gemaakt van roestvrij staal AISI316
- Een "U"-vormig bevestigingssysteem van verschillende afmetingen op basis van de bladlengte
- Gebruikt voor zowel gebogen als platte ramen
- Speciale kunststof inzetstukken om het glas te beschermen bij overmatige slijtage van het rubber



	OMSCHRIJVING	MATERIAAL	LENGTE	PRIJS
SP-X500	CN Wipers by SPEICH type X ruitenwisserblad	zwart gecoat RVS	500 mm	<b>38,80 B</b>
SP-X550	CN Wipers by SPEICH type X ruitenwisserblad	zwart gecoat RVS	550 mm	<b>40,90 B</b>
SP-X600	CN Wipers by SPEICH type X ruitenwisserblad	zwart gecoat RVS	600 mm	<b>39,90 B</b>
SP-X700	CN Wipers by SPEICH type X ruitenwisserblad	zwart gecoat RVS	700 mm	<b>48,50 B</b>
SP-X800	CN Wipers by SPEICH type X ruitenwisserblad	zwart gecoat RVS	800 mm	<b>64,60 B</b>



## Roca W38 ruitenwissermotoren

De Roca W38 ruitenwisser motor is ontworpen voor de zwaarste condities. Met een torsiëkracht van 38 Nm en een sterk aandrijvingsysteem kunnen tot 900 mm lange armen en bladen gebruikt worden. De wishoek is traploos instelbaar tussen 30° en 110° voor maximale zichtbaarheid tijdens zware regenbuien. Twee snelheden: langzaam 40 wisbewegingen en snel 60 wisbewegingen per minuut. Dynamische parkeerstand die eenvoudig van rechts naar links aangepast kan worden. Een schakelaar met LED indicatie dient apart besteld te worden.

	OMSCHRIJVING	VOLTAGE	WISHOEK	ASLENGTE	WANDDIKTE	PRIJS
TE501106	Ruitenwissermotor HD W38 - SINGLE DRIVE	12V	30-110°	103 mm	53 mm	412,40 F
TE501107	Ruitenwissermotor HD W38 - SINGLE DRIVE	24V	30-110°	103 mm	53 mm	412,40 F
TE500980	Ruitenwissermotor HD W38	12V	30-110°	78 mm	28 mm	511,57 F
TE500983	Ruitenwissermotor HD W38	24V	30-110°	78 mm	28 mm	486,78 F
TE500981	Ruitenwissermotor HD W38	12V	30-110°	103 mm	53 mm	519,83 F
TE500984	Ruitenwissermotor HD W38	24V	30-110°	103 mm	53 mm	519,83 F
TE500985	Ruitenwissermotor HD W38	24V	30-110°	128 mm	78 mm	470,25 F
TE500936	Schakelaar met LED	24V				61,12 F
TE501045	Ruitenwisser adapter met schroefje					7,46 F

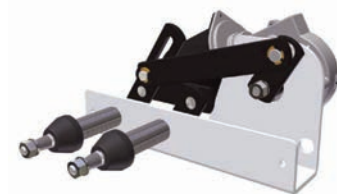

## Roca W38 ruitenwisser parallelarmen

Zware parallelarmen voor de W38 Heavy Duty ruitenwissermotoren.

	OMSCHRIJVING	KLEUR	MATERIAAL	IN LENGTE VERSTELBAAR TUSSEN	PRIJS
TE500989	Pantograafarm voor HD W38	Zwart	RVS304	470 en 750 mm	214,05 F
TE500965	Pantograafarm voor W25/W38 HD	Zwart	RVS304	470 en 750 mm	214,05 F
TE500966	Pantograafarm voor W25/W38 HD	Elect. gepolijst RVS	RVS304	470 en 750 mm	214,05 F
TE500969	Pantograafarm voor HD W38	Elect. gepolijst RVS	RVS304	470 en 750mm	197,52 F
TE500976	Pantograafarm voor HD W38	Zwart	RVS304	620 en 900 mm	214,05 F
TE500977	Pantograafarm voor HD W38	Elect. gepolijst RVS	RVS304	620 en 900 mm	214,05 F



## Roca W38 ruitenwisserbladen

Lange ruitenwisserbladen voor de Roca W38 Heavy Duty motoren. Compleet met adapter voor bevestiging aan arm.

	OMSCHRIJVING	LENGTE	PRIJS
TE500997	Roca ruitenwisserblad inclusief adapters	480 mm	14,01 F
TE501040	Roca ruitenwisserblad inclusief adapters	280 mm	10,41 F
TE501042	Roca ruitenwisserblad inclusief adapters	350 mm	10,58 F
TE501044	Roca ruitenwisserblad inclusief adapters	500 mm	14,01 F
TE501041	Roca ruitenwisserblad inclusief adapters	300 mm	10,41 F
TE501043	Roca ruitenwisserblad inclusief adapters	400 mm	13,18 F
TE501038	Roca ruitenwisserblad inclusief adapter	559 mm	26,40 F
TE501080	Ruitenwisserblad	710 mm	64,42 F
TE501081	Ruitenwisserblad	760 mm	69,38 F
TE501082	Ruitenwisserblad	810 mm	79,30 F
TE501083	Ruitenwisserblad	838 mm	123,14 F
TE501084	Ruitenwisserblad	863 mm	131,40 F
TE501085	Ruitenwisserblad	890 mm	131,40 F



## Roca W25 ruitenwissermotoren

Geschikt voor parkeren links en rechts (eenvoudig om te zetten). Massa geïsoleerd. Wishoek verstelbaar tussen 45 en 110°. Twee snelheden 40 en 60 wisbewegingen per minuut. Met 25Nm torsiëkracht geschikt voor armen tot maximaal 750mm.

	OMSCHRIJVING	VOLTAGE	WISHOEK	ASLENGTE	WANDDIKTE	PRIJS
TE500993	Ruitenwissermotor W25	24V	45-110°	78 mm	28 mm	404,13 F
TE500994	Ruitenwissermotor W25	24V	45-110°	103 mm	53 mm	362,81 F
TE500991	Ruitenwissermotor W25	12V	45-110°	130 mm	53 mm	362,81 F
TE500990	Ruitenwissermotor W25	12V	45-110°	78 mm	28 mm	395,87 F





## Roca W25 ruitenwisser parallelarmen

Verstelbaar van 470-750 mm.

	OMSCHRIJVING	KLEUR	MATERIAAL	IN LENGTE VERSTELBAAR TUSSEN	PRIJS
TE500965	Pantograafarm voor W25/W38 HD	Zwart	RVS304	470 en 750 mm	214,05 F
TE500966	Pantograafarm voor W25/W38 HD	Elect. gepolijst RVS	RVS304	470 en 750 mm	214,05 F



## Roca W25 ruitenwisserbladen

Lange ruitenwisserbladen voor de Roca W25 motoren. Compleet met adapter voor bevestiging aan arm.

	OMSCHRIJVING	LENGTE (MM)	PRIJS
TE501040	Roca ruitenwisserblad inclusief adapters	280 mm	10,41 F
TE501041	Roca ruitenwisserblad inclusief adapters	300 mm	10,41 F
TE501042	Roca ruitenwisserblad inclusief adapters	350 mm	10,58 F
TE501043	Roca ruitenwisserblad inclusief adapters	400 mm	13,18 F
TE500997	Roca ruitenwisserblad inclusief adapters	480 mm	14,01 F
TE501044	Roca ruitenwisserblad inclusief adapters	500 mm	14,01 F
TE501038	Roca ruitenwisserblad inclusief adapter	559 mm	26,40 F
TE501088	Roca ruitenwisserblad inclusief adapter	610 mm	26,40 F

**COMBINOORD.NL**  
*Altijd Roca roll op onze shop!*

## Roca W12 ruitenwissermotoren

De Roca ruitenwisser is speciaal ontworpen voor gebruik op schepen. Maar omdat ze oersterk en corrosiebestendig zijn, zijn ze ook uitermate geschikt voor montage op alle soorten voertuigen, waar hoge eisen aan de ruitenwisser gesteld moeten worden.

### Specificaties:

- Krachtige 12 of 24V motor
- Separaat tandwielhuis
- Wormwieloverbrenging
- RVS aandrijfassen
- Kunststof tandwielen
- Drie keer kogelgelagerd
- Twee snelheden, 35 trn/min en 55 trn/min
- Met parkeerstand, zeer geluidsarm
- RVS ophangbeugel

### Verbruik:

- 12V - 4A
- 24V - 2A
- Een los te bestellen RVS ophangbeugel maakt het mogelijk om het oude type W10 te vervangen door deze nieuwe W12 motor (gatmaten blijven hierdoor gelijk).



	OMSCHRIJVING	VOLTAGE	WISHOEK	ASLENGTE	WANDDIKTE	PRIJS
TE500913	Ruitenwisser W12	12V	45-110°	42 mm	16 mm	139,67 F
TE500934	Ruitenwisser W12	24V	45-110°	42 mm	16 mm	139,67 F
TE500945	Ruitenwisser W12	12V	45-110°	68 mm	42 mm	139,67 F
TE500952	Ruitenwisser W12	24V	45-110°	68 mm	42 mm	147,93 F
TE500953	Ruitenwisser W12	12V	45-110°	94 mm	68 mm	147,93 F
TE500918	Ruitenwisser W12	24V	45-110°	94 mm	68 mm	147,93 F
TE500961	Montagebeugel voor Roca W12 motoren					5,74 F

**Altijd  
veel op  
voorraad**

**Kwaliteit  
uit Grou**



## Roca W12 ruitenwisserarmen

	FOTO	SOORT	TYPE	KLEUR	ARMLENGTE	PRIJS
TE500970	1	Enkel	Kort	Zwart	320-455 mm	45,41 F
TE500900	3	Parallel	Kort	gepolijst RVS	324-462 mm	90,08 F
TE500971	1	Enkel	Lang	Zwart	480-610 mm	48,72 F
TE500972	2	Enkel	Kort met verstelbare hoek	Zwart	340-470 mm	61,94 F
TE500957	2	Enkel	Lang met verstelbare hoek	Zwart	480-610 mm	66,90 F
TE500978	3	Parallel	Kort	Zwart	324-460 mm	114,88 F
TE500956	3	Parallel	Lang	Zwart	454-591 mm	123,14 F
TE500986	3	Parallel	Kort	RVS gepolijst	324-460 mm	114,88 F
TE500975	3	Parallel	Lang	RVS gepolijst	454-591 mm	114,88 F

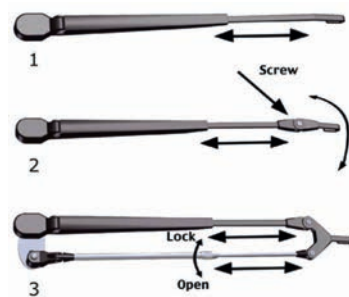

## Roca W12 ruitenwisserbladen

	OMSCHRIJVING	LENGTE	PRIJS
TE501040	Roca ruitenwisserblad inclusief adapters	280 mm	10,41 F
TE501041	Roca ruitenwisserblad inclusief adapters	300 mm	10,41 F
TE501042	Roca ruitenwisserblad inclusief adapters	350 mm	10,58 F
TE501043	Roca ruitenwisserblad inclusief adapters	400 mm	13,18 F
TE500997	Roca ruitenwisserblad inclusief adapters	480 mm	14,01 F
TE501044	Roca ruitenwisserblad inclusief adapters	500 mm	14,01 F



## Roca W5 ruitenwissermotoren

Populair model ruitenwisser, radio ontstoord, geruisarm, self parking en instelbare wishoek van 90° of 110°. Wordt compleet geleverd met RVS arm instelbaar van 280 tot 360 mm.

- Bladlengte: 28 mm
- Aslengte: 63 mm
- Wanddikte: 30 mm
- Het huis is matwit gemoffeld

	OMSCHRIJVING	VOLTAGE	WISHOEK	ASLENGTE	WANDDIKTE	PRIJS
TE500931	Ruitenwisser (motor, arm en blad)	12V	90°-110°	63 mm	30 mm	147,93 F
TE500932	Ruitenwisser (motor, arm en blad)	24V	90°-110°	63 mm	30 mm	147,93 F



## Roca W5 ruitenwisserarmen

	OMSCHRIJVING	LENGTE	PRIJS
TE500925	Ruitenwisserarm	280 mm	25,58 F



*We gaan door roeien en ruitenwissers voor onze klanten*

## Roca W5 ruitenwisserbladen

	OMSCHRIJVING	LENGTE (MM)	PRIJS
TE501040	Roca ruitenwisserblad inclusief adapters	280 mm	10,41 F
TE501042	Roca ruitenwisserblad inclusief adapters	350 mm	10,58 F
TE501041	Roca ruitenwisserblad inclusief adapters	300 mm	10,41 F



De klasse van Roca en een stoer design

Kwaliteit uit Grou

**Roca schakelaar voor maximaal drie ruitenwissermotoren**

**TE500938 - RUITENWISSERCONTROLBOX - 1 tot 3 MOTOREN W10/12**

- Synchronisatie
- Interval
- Langzaam wissen
- Snel wissen
- Sproeien

**Functies bij drie aangesloten ruitenwissermotoren:**

- 1 of 3 motoren laten wissen
- Synchroniseren van de wisbewegingen van 3 motoren
- Interval
- Langzaam wissen
- Snel wissen
- Bediening van ruitenwissersproeiers



**TE500996 - ROCA RUITENWISSERCONTROLBOX - 2 MOTOREN voor W10-W50**

Het bedieningspaneel is verbonden met de controlebox door middel van één seriële kabel (CANBUS-kabel) met twee 8-polige stekkers. Elke ruitenwisser kan afzonderlijk worden bediend.

**Functies:**

- Drie onderbroken snelheden
- Één of twee continu snelheden
- Gesynchroniseerde wisbewegingen in elke stand
- Motorrem
- Sproeiprogramma
- Geschikt voor ruitenwissermotor: W10, W12, W25, W38 en W50

	OMSCHRIJVING	AANTAL MOTOREN	VOOR TYPE	PRIJS
<b>TE500938</b>	Roca ruitenwissercontrolbox	1 tot 3	W10 & W12	<b>271,90</b> F
<b>TE500996</b>	Roca ruitenwissercontrolbox	1 of 2	W10 - W50	<b>412,40</b> F



**Pine ruitenwisserbediening**

Deze Pine ruitenwisserbedieningen zijn gebaseerd op een microcontroller en geschikt voor 2, 3 of 4 ruitenwissermotoren.

- De CT2N2 heeft een controlepaneel CP4P2 en een relaisbox van het type SRM2P
- De CT2N3 heeft een controlepaneel CP4P3 en een relaisbox van het type SRM3P
- De CT2N4 heeft een controlepaneel CP4P4 en een relaisbox van het type SRM4P
- Het controlepaneel is verbonden met de relaisbox door middel van een seriële kabel van het type CAN-bus. Elke unit heeft twee parallel geschakelde aansluitingen waarvan één of beide kunnen worden gebruikt. Elke wisser kan één voor één worden ingeschakeld.
- Drie interval snelheden (vier in geval van een single speed motor)
- Een of twee continue snelheden
- Synchronisatie in elke modus
- Motorrem
- Wasprogramma
- 12/24V

	OMSCHRIJVING	VOOR	PRIJS
<b>RWB-P02</b>	Pine ruitenwisserbediening	twee ruitenwissers	<b>336,00</b> B
<b>RWB-P03</b>	Pine ruitenwisserbediening	drie ruitenwissers	<b>385,00</b> B
<b>RWB-P04</b>	Pine ruitenwisserbediening	vier ruitenwissers	<b>485,00</b> B



**TMC ruitenwisserbediening**

	OMSCHRIJVING	VOOR	PRIJS
<b>RWB-T03</b>	TMC ruitenwisserbediening	drie ruitenwissers	<b>98,00</b> B





## Combiswitch

De Combiswitch is een nieuw ontwikkelde ruitenwisserschakelaar met de volgende opties:

- Twee snelheden
- Drie intervalstanden (2,4 en 8 seconden)
- Led verlichting (in sterkte aanpasbaar)
- Multivolt (12-24V)
- Mogelijkheid voor sproeien van de ruiten
- Automatische parkeerstand
- De schakelaar voor twee ruitenwissers beschikt over automatische synchronisatie en kan elke ruitenwisser afzonderlijk activeren.

	OMSCHRIJVING	PRIJS
EU19.754.02	CombiSwitch voor twee ruitenwissers 3-draad aansluiting	148,78 A



## OSC motoren

- 3.43Nm werkend koppel, max 12,0 Nm
- Shaft lengte: 48 mm
- 20W motoren

	OMSCHRIJVING	VOLTAGE	AS LENGTE (MM)	WISHOEK	PRIJS
EU19.181.01	Ruitenwissermotor	12V	48 mm	45° tot 110°	111,23 A
EU19.181.02	Ruitenwissermotor	24V	48 mm	45° tot 110°	111,23 A



## OSC ruitenwisserarmen telescopisch en bladen

Geheel van hooggepolijst RVS.

	OMSCHRIJVING	TYPE	LENGTE (MM)	PRIJS
EU19.188.01	Ruitenwisserarm	Telescopisch	350 - 450 mm	34,43 A
EU19.188.02	Ruitenwisserarm	Telescopisch	450 - 550 mm	38,05 A
EU19.193.01	Ruitenwisserblad voor telescopische arm		400 mm	23,68 A
EU19.193.02	Ruitenwisserblad voor telescopische arm		450 mm	25,86 A
EU19.193.03	Ruitenwisserblad voor telescopische arm		500 mm	27,28 A



## OSC ruitenwisserarmen pantograaf en bladen

Geheel van hooggepolijst RVS, met sproeifunctie.

	OMSCHRIJVING	TYPE	LENGTE (MM)	PRIJS
EU19.189.01	Ruitenwisserarm	Pantograaf	350 - 450 mm	104,41 A
EU19.189.02	Ruitenwisserarm	Pantograaf	450 - 550 mm	112,68 A
EU19.193.11	Ruitenwisserblad voor pantograaf		400 mm	23,68 A
EU19.193.12	Ruitenwisserblad voor pantograaf		450 mm	25,86 A
EU19.193.13	Ruitenwisserblad voor pantograaf		500 mm	27,28 A



## Roca sproeierset

Een sproeikop voor een ruitenwisserarm in onze wissersystemen W25 en W38. Het mondstuk wordt geleverd met een buis van 1100 mm.

	OMSCHRIJVING	PRIJS
TE500963	Sproeierset W25/W38 Roca armen	13,18 A



## Ruitenwisser sproeisets compleet

Voorzien van polyethyleen reservoir van 2.8 liter en 12V motor, inclusief beugel, pvc slang en twee sproeikoppen. Speciaal ontworpen voor de nautische sector.

	OMSCHRIJVING	VOLTAGE	AFM. MM (LXBXH)	PRIJS
EU19.105.00	Ruitenwisser sproeisets compleet	12V	220 x 100 x 130 mm	70,00 A





## Doga ruitenwisser sproeisets

Ontworpen voor de grotere ruitenwissersystemen.

	OMSCHRIJVING	VOOR	VOLTAGE	INHOUD RESERVOIR	PRIJS
EU19.106.12	Ruitenwisser reservoir	2 ruitenwissers	12V	9.7 liter	97,06 A
EU19.106.24	Ruitenwisser reservoir	2 ruitenwissers	24V	9.7 liter	97,06 A
EU19.107.24	Ruitenwisser reservoir	3 ruitenwissers	24V	9.7 liter	121,94 A
	OMSCHRIJVING	LENGTE	DIAMETER		PRIJS
EU19.108.00	Ruitenwisserslang (per rol)	24 meter	5 mm		18,54 A
EU19.108.01	T-stuk voor ruitenwissersproeier				6,29 A
EU19.108.02	Doorvoer voor ruitenwissersproeier				4,28 A
EU19.108.03	Terugslagklep voor ruitenwissersproeier				6,78 A
EU19.108.04	Sproeikop voor ruitenwissersproeier				9,17 A

# COMBINOORD.NL

*We maken geen missers met onze ruitenwissers*



## Eiwa slingerruiten

Robuust slingerruit. Schijf bestaat uit gelaagd glas. Binnen 10 seconden op maximale snelheid. Verwijdert o.a. water en zout. Altijd schoon zicht.

	VOLTAGE	VERMOGEN	RPM (MIN)	A	C	D	H	PRIJS
EU19.152.60	12V	34W	2000	360 mm	163 mm	300 mm	212 mm	1.521,63 A
EU19.152.61	24V	34W	2000	360 mm	163 mm	300 mm	212 mm	1.521,63 A



## Kahlenberg K-380 hoorn

IMO gecertificeerde kwaliteitshoorns. Geschikt voor schepen tot 20 meter. De hoorn en compressor dienen afzonderlijk te worden besteld. De hoorns zijn op aanvraag ook leverbaar in afwijkende kleuren zoals gepolijst messing of de kleur van uw schip.

	OMSCHRIJVING	KLEUR	MATERIAAL	LENGTE (MM)	BREEDTE (MM)	HOOGTE (MM)	PRIJS
KH040	Kahlenberg dubbele hoorn type K-380	Chroom	Messing en gegoten brons	315	210	128	652,25 C
KH041	Kahlenberg dubbele hoorn type K-380	Wit	Messing en gegoten brons	315	210	128	404,25 C

**This is it!**  
**Een complete kit!**

*uit Grow!*



## Kahlenberg compressorkit P449-20 voor K-380

	OMSCHRIJVING	VOLTAGE	VOOR TYPE	PRIJS
KH110	Kahlenberg compressorkit	12V	K-380	387,45 C

## Kahlenberg hoorns S-0A, D-0A en T-0A

**IMO gecertificeerde hoorns. Geschikt voor schepen tot 20 meter.** De hoorn en compressor dienen afzonderlijk te worden besteld. De Kahlenberg hoorn kunt u ook met een elektrische bediening uitrusten door middel van een magneetventiel (optie). Als optie is leverbaar een bediening voor misthoornsignalen. De hoorns zijn op aanvraag ook leverbaar in afwijkende kleuren zoals gepolijst messing of de kleur van uw schip.

	OMSCHRIJVING	KLEUR	MATERIAAL	LENGTE (MM)	BREEDTE (MM)	HOOGTE (MM)	PRIJS
<b>KH010</b>	Kahlenberg enkele hoorn Type S-0A	Chrome	Messing en gegoten brons	433	170	175	<b>495,60 C</b>
<b>KH011</b>	Kahlenberg enkele hoorn Type S-0A	Wit	Messing en gegoten brons	433	170	175	<b>470,40 C</b>
<b>KH020</b>	Kahlenberg dubbele hoorn Type D-0A	Chrome	Messing en gegoten brons	576	294	185	<b>1.032,15 C</b>
<b>KH021</b>	Kahlenberg dubbele hoorn Type D-0A	Wit	Messing en gegoten brons	576	294	185	<b>989,10 C</b>
<b>KH030</b>	Kahlenberg driedubbele hoorn Type T-0A	Chrome	Messing en gegoten brons	576	366	237	<b>1.710,45 C</b>
<b>KH031</b>	Kahlenberg driedubbele hoorn Type T-0A	Wit	Messing en gegoten brons	576	366	237	<b>1.661,10 C</b>



## Kahlenberg compressorkits voor S-0A, D-0A en T-0A

	OMSCHRIJVING	VOLTAGE	VOOR TYPE	PRIJS
<b>KH120</b>	Kahlenberg compressorkit	12V	S-0A en D-0A	<b>717,15 C</b>
<b>KH121</b>	Kahlenberg compressorkit	24V	S-0A en D-0A	<b>717,15 C</b>
<b>KH130</b>	Kahlenberg compressorkit	12V	T-0A	<b>785,40 C</b>
<b>KH131</b>	Kahlenberg compressorkit	24V	T-0A	<b>826,35 C</b>
<b>KH210</b>	Kahlenberg magneetventiel	12V	S-0A, D-0A en T-0A	<b>89,25 C</b>
<b>KH211</b>	Kahlenberg magneetventiel	24V	S-0A, D-0A en T-0A	<b>89,25 C</b>



## Kahlenberg bediening

	OMSCHRIJVING	VOLTAGE	VOOR TYPE	PRIJS
<b>KH310</b>	Kahlenberg bediening misthoornsignalen	12V	S-0A, D-0A en T-0A	<b>373,80 C</b>
<b>KH311</b>	Kahlenberg bediening misthoornsignalen	24V	S-0A, D-0A en T-0A	<b>373,80 C</b>



## Hurricane hoorn

Elektropneumatisch met ingebouwde compressor.

	OMSCHRIJVING	VOLTAGE	KLEUR	INBOUWDIEPTE	AFMETINGEN	PRIJS
<b>EU21.455.24</b>	Hurricane hoorn - inbouw	24V	RVS / kunststof verchroomd	147 mm	190 x 120 mm	<b>91,10 A</b>
<b>EU21.455.12</b>	Hurricane hoorn - inbouw	12V	RVS / kunststof verchroomd	147 mm	190 x 120 mm	<b>91,10 A</b>
<b>EU21.454.12</b>	Hurricane hoorn - inbouw	12V	Wit	147 mm	190 x 120 mm	<b>77,88 A</b>



## Fiamm hoorn "Bora"

Populaire hoorn gemaakt van RVS met compressor.

	OMSCHRIJVING	MATERIAAL	VOLTAGE	LENGTE (MM)	PRIJS
<b>EU21.469.12</b>	Hoorn Fiamm BORA	RVS	12V	370 mm	<b>200,62 A</b>
<b>EU21.469.24</b>	Hoorn Fiamm BORA	RVS	24V	370 mm	<b>200,62 A</b>



## DHR luchthoorn

De DHR300 luchthoorn is een hoogwaardige maritieme signaalhoorn voor zee- en binnenvaartschepen. Gemaakt van hoogwaardige materialen zoals roestvrij staal en messing.

- Onderhoudsvriendelijk
- Eenvoudige installatie
- Hoogwaardige materialen
- In de fabriek ingestelde frequentie

	OMSCHRIJVING	LENGTE	DIAMETER	GELUIDSTERKTE	FREQUENTIE	PRIJS
<b>HABURT001</b>	DHR H300 series luchthoorn	560 mm	125 mm	122 dB	224 Hz	<b>495,00 C</b>



## Marco MA1-C luchthoorn



	OMSCHRIJVING	MATERIAAL	VOLTAGE	LENGTE (MM)	PRIJS
12001	Marco MA1-C luchthoorn	ABS	12V	390	<b>86,94</b> E
12002	Marco MA1-C luchthoorn	ABS	24V	390	<b>90,50</b> E

## Marco M1 compressor t.b.v. luchthoorns



**Marco,  
dus goed**

	OMSCHRIJVING	VOLTAGE	DRUK	AMPERE	AFM. (HXBXL)	PRIJS
AS7931060	Marco M1 compressor	12V	2 bar	12A	98x117x165 mm	<b>173,28</b> I
AS7931070	Marco M1 compressor	24V	2 bar	7A	98x117x165 mm	<b>173,28</b> I

## FIAMM inbouw hoorns



	OMSCHRIJVING	VOLTAGE	KLEUR	GATMAAT	AFMETINGEN	PRIJS
EU21.100.20	Fiamm hoorn - inbouw	12V	RVS	90 x 60 x 95 mm	140 x 80 mm	<b>52,49</b> A
EU21.100.01	Fiamm hoorn - inbouw	12V	Wit	90 x 60 x 95 mm	140 x 80 mm	<b>45,47</b> A

## Elektrische hoorns

Alom bekende hoorns, veelal toegepast op schepen tot 12 meter.



	OMSCHRIJVING	MATERIAAL	VOLTAGE	LENGTE (MM)	PRIJS
AA15013-12	Hoorn	RVS	12V	400	<b>84,92</b> I
AA15013-24	Hoorn	RVS	24V	400	<b>85,88</b> I

## Marco EM1 hoorn



	OMSCHRIJVING	MATERIAAL	VOLTAGE	LENGTE (MM)	PRIJS
12011	Marco EM1 hoorn	RVS	12V	470	<b>88,25</b> E
12012	Marco EM1 hoorn	RVS	24V	470	<b>91,91</b> E

## Elektrische schelp hoorn

Verchroomde 12V hoorn met een vermogen van 115 dB.



	OMSCHRIJVING	MATERIAAL	VOLTAGE	LENGTE (MM)	PRIJS
EU21.451.40	Hoorn schelp verchroomd ABS	RVS	12V	86	<b>39,24</b> A

## Messing scheepsbellen

	OMSCHRIJVING	DIAMETER	PRIJS
EU21.222.80	Messing scheepsbel	Ø 100 mm	<b>62,72</b> A
EU21.222.90	Messing scheepsbel	Ø 150 mm	<b>100,11</b> A
EU21.222.30	Messing scheepsbel	Ø 175 mm	<b>144,01</b> A

## Verchroomde messing scheepsbellen

	OMSCHRIJVING	DIAMETER	PRIJS
EU21.202.90	Messing verchroomde scheepsbel	Ø 150 mm	<b>111,90</b> A
EU21.202.91	Messing verchroomde scheepsbel	Ø 175 mm	<b>155,93</b> A





Het van origine Italiaanse Nanni Diesel levert een scheepsmotorenlijn voor de professionele en recreatieve vaart. Deze geluidsarme motoren een veelzijdige oplossing die vaak in sloepjes en jachten gebruikt wordt. Nanni beheerst de marinisatie van motoren als geen ander.

De motoren zijn compact, goed toegankelijk voor service en stil. De Kubota-lijn is nog klassiek mechanisch, een groot voordeel bij onderhoud en mindere brandstofkwaliteit. De motoren zijn leverbaar met keerkoppeling of saildrive, alsook met een hekdrive of waterjet. Naast de scheepsmotoren biedt Nanni ook scheepsgeneratoren aan in de range van 6 kW t/m 102 kW.

Wat is HVO en welke Nanni motoren zijn hier geschikt voor?

De zoektocht naar hernieuwbare energiebronnen wordt cruciaal voor het bereiken van het mondiale doel om het verbruik van fossiele brandstoffen wereldwijd terug te dringen.

HVO (Hydrotreated Vegetable Oil) – "Hydro behandelde plantaardige olie", de 100% hernieuwbare en innovatieve biobrandstof voor de maritieme sector.

Het HVO-conforme assortiment van Nanni is beschikbaar voor N2-, N3- en N4-voortstuwingsmotoren (van 10 tot 140 pk) en voor Q500-, Q1100-, Q1500-, Q2400- en Q3300-generatorsets (van 5 tot 38 KwA).

## Nanni Motoren t/m 265 pk

	OMSCHRIJVING	TYPE	PK	RPM	CILINDERS/T	PRIJS
ND-N2.10A	Nanni N2.10	N2.10	10	3000	2	7.328,00 A
ND-N2.14A	Nanni N2.14	N2.14	14	3600	2	7.915,00 A
ND-N3.21A	Nanni N3.21	N3.31	21	3600	3	8.321,00 A
ND-N3.21B	Nanni N3.21	N3.21	21	3600	3	9.654,00 A
ND-N3.21C	Nanni N3.21	N3.21	21	3600	3	9.654,00 A
ND-N3.30A	Nanni N3.30	N3.30	29	3600	3	10.085,00 A
ND-N3.30B	Nanni N3.30	N3.30	29	3600	3	11.137,00 A
ND-N3.30C	Nanni N3.30	N3.30	29	3600	3	11.137,00 A
ND-N4.115B	Nanni N4.115	N4.115	115	2600	4T	25.938,00 A
ND-N4.115C	Nanni N4.115	N4.115	115	2600	4T	27.012,00 A
ND-N4.140A	Nanni N4.140	N4.140	135	2600	4T	27.655,00 A
ND-N4.38A	Nanni N4.38	N4.38	37.5	3000	4	11.894,00 A
ND-N4.38B	Nanni N4.38	N4.38	37.5	3000	4	11.894,00 A
ND-N4.50A	Nanni N4.50	N4.50	50	2800	4	13.560,00 A
ND-N4.50B	Nanni N4.50	N4.50	50	2800	4	13.560,00 A
ND-N4.50C	Nanni N4.50	N4.50	50	2800	4	15.263,00 A
ND-N4.50D	Nanni N4.50	N4.50	50	2800	4	15.263,00 A
ND-N4.65-1	Nanni N4.65	N4.65	59	2700	4	17.919,00 A
ND-N4.80-1	Nanni N4.80	N4.80	75	2700	4	20.607,00 A
ND-T4.205A	Nanni T4.205	T4.205	200	3600	4T	34.888,00 A
ND-T4.205B	Nanni T4.205	T4.205	200	3600	4T	34.888,00 A
ND-T4.230A	Nanni T4.230	T4.230	230	3600	4T	35.050,00 A
ND-T4.230B	Nanni T4.230	T4.230	230	3600	4T	35.050,00 A
ND-T4.270	Nanni T4.270	T4.270	265	3600	4T	36.633,00 A

## Nanni Motoren met Saildrives voor nieuwe installaties

	OMSCHRIJVING	TYPE	PK	RPM	CILINDERS/T	PRIJS
ND-N2.10SD	Nanni N2.10 SD	N2.10	10	3000	2	12.551,00 A
ND-N2.14SD	Nanni N2.14 SD	N2.14	14	3600	2	13.654,00 A
ND-N3.21SD	Nanni N3.21 SD	N3.21	21	3600	3	14.434,00 A
ND-N3.30SD	Nanni N3.30 SD	N3.30	29	3600	3	16.751,00 A
ND-N4.38SD	Nanni N4.38 SD	N4.38	37.5	3000	4	18.674,00 A
ND-N4.50SD	Nanni N4.50 SD	N4.50	50	2800	4	19.882,00 A

## Nanni Motoren met ombouwkits voor bestaande Saildrive installaties

	OMSCHRIJVING	TYPE	PK	RPM	CILINDERS	PRIJS
ND-N2.10SD2	Nanni N2.10 SD	N2.10	10	3000	2	8.287,00 A
ND-N2.14SD2	Nanni N2.14 SD	N2.14	14	3600	2	9.507,00 A
ND-N3.21SD2	Nanni N3.21 SD	N3.21	21	3600	3	10.151,00 A
ND-N3.30SD2	Nanni N3.30 SD	N3.30	29	3600	3	10.903,00 A
ND-N4.38SD2	Nanni N4.38 SD	N4.38	37.5	3000	4	12.939,00 A

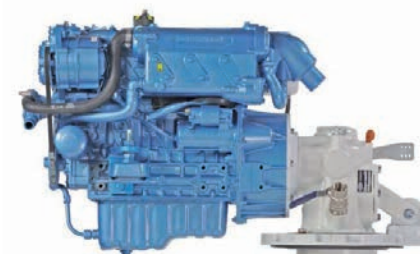
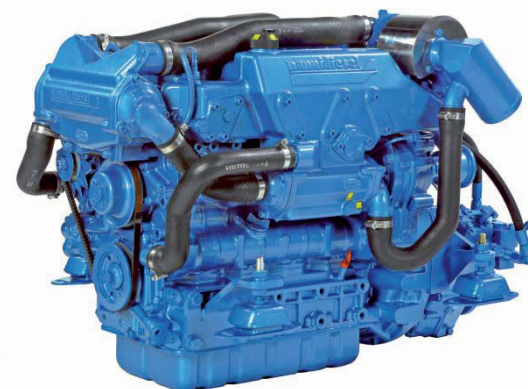

## Nanni Hekaandrijving

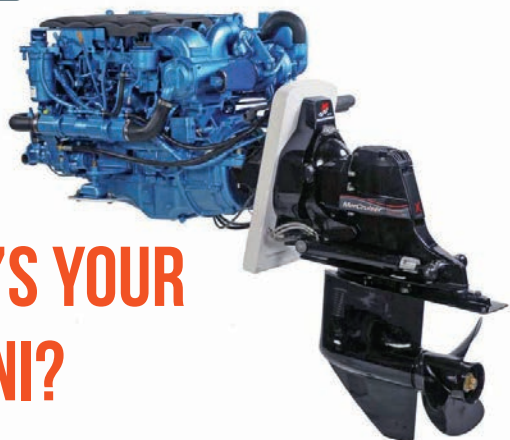

# WHO'S YOUR NANNI?

	OMSCHRIJVING	TYPE	PK	RPM	CILINDERS/T	PRIJS
<b>ND-Z4.205A</b>	Nanni Z4.205	Z4.205	200	3600	4T	<b>47.371,00 A</b>
<b>ND-Z4.205B</b>	Nanni Z4.205	Z4.205	200	3600	4T	<b>93.143,00 A</b>
<b>ND-Z4.205C</b>	Nanni Z4.205	Z4.205	200	3600	4T	<b>57.053,00 A</b>
<b>ND-Z4.205D</b>	Nanni Z4.205	Z4.205	200	3600	4T	<b>112.888,00 A</b>
<b>ND-Z4.205E</b>	Nanni Z4.205	Z4.205	200	3600	4T	<b>57.605,00 A</b>
<b>ND-Z4.205F</b>	Nanni Z4.205	Z4.205	200	3600	4T	<b>113.990,00 A</b>
<b>ND-Z4.230A</b>	Nanni Z4.230	Z4.230	230	3600	4T	<b>49.608,00 A</b>
<b>ND-Z4.230B</b>	Nanni Z4.230	Z4.230	230	3600	4T	<b>97.330,00 A</b>
<b>ND-Z4.230C</b>	Nanni Z4.230	Z4.230	230	3600	4T	<b>59.244,00 A</b>
<b>ND-Z4.230D</b>	Nanni Z4.230	Z4.230	230	3600	4T	<b>116.601,00 A</b>
<b>ND-Z4.230E</b>	Nanni Z4.230	Z4.230	230	3600	4T	<b>59.959,00 A</b>
<b>ND-Z4.230F</b>	Nanni Z4.230	Z4.230	230	3600	4T	<b>118.030,00 A</b>
<b>ND-Z4.270A</b>	Nanni Z4.270	Z4.270	265	3600	4T	<b>50.082,00 A</b>
<b>ND-Z4.270B</b>	Nanni Z4.270	Z4.270	265	3600	4T	<b>98.262,00 A</b>
<b>ND-Z4.270C</b>	Nanni Z4.270	Z4.270	265	3600	4T	<b>59.718,00 A</b>
<b>ND-Z4.270D</b>	Nanni Z4.270	Z4.270	265	3600	4T	<b>117.532,00 A</b>
<b>ND-Z4.270E</b>	Nanni Z4.270	Z4.270	265	3600	4T	<b>60.431,00 A</b>
<b>ND-Z4.270F</b>	Nanni Z4.270	Z4.270	265	3600	4T	<b>118.960,00 A</b>

## Nanni Serviceonderdelen

	OMSCHRIJVING	VOOR TYPE NANNI MOTOR	PRIJS
<b>NP970494635</b>	Nanni anode	Voor alle type Nanni motoren	<b>17,26 A</b>
<b>NP970302697</b>	Nanni oliefilter	2.45Eco, N2.10, 2.50HE, N2.14, 3.75HE, N3.21	<b>20,09 A</b>
<b>NP970302742</b>	Nanni oliefilter	3.100HE, N3.30, 4.150HE, N4.38	<b>16,22 A</b>
<b>NP970312207</b>	Nanni oliefilter	4.340TDi, T4.155, 4.380TDi, 4.390TDi, 6.420TDi	<b>31,02 A</b>
<b>NP970313306</b>	Nanni oliefilter	T4.165, T4.180, T4.200	<b>18,08 A</b>
<b>NP970603003</b>	Nanni oliefilter	4.195HE, N4.40, 4.200HE, N4.43, 4.220HE, N4.50, 4.200TD, N4.60, 5.280HE, 5.250TDi, 4.330TDi, N4.115	<b>20,76 A</b>
<b>NP970310302</b>	Nanni brandstoffilter	2.45Eco, 3.100HE, 4.200TD, N4.60, 5.250TDi	<b>13,43 A</b>
<b>NP970310746</b>	Nanni brandstoffilter	4.330TDi, 4.340TDi	<b>82,14 A</b>
<b>NP970311185</b>	Nanni brandstoffilter	4.380TDi, 4.390TDi, 6.420TDi	<b>45,72 A</b>
<b>NP970313291</b>	Nanni brandstoffilter	N4.85, N4.100, N4.115	<b>25,76 A</b>
<b>NP970313774</b>	Nanni brandstoffilter	T4.165, T4.180, T4.200	<b>58,47 A</b>
<b>NP970622350</b>	Nanni brandstoffilter	2.50HE, N2.14, 3.75HE, N3.21, N3.30, 4.150HE, N4.38, 4.195HE, N4.40, 4.200HE, N4.43, 4.220HE, N4.50, 5.280HE	<b>15,51 A</b>
<b>NP970434013</b>	Nanni impeller	2.45Eco, N2.10, 2.50HE, N2.14, 3.75HE, N3.21	<b>35,14 A</b>
<b>NP970504028</b>	Nanni pakking F4B-9	2.45Eco, N2.10, 2.50HE, N2.14, 3.75HE, N3.21	<b>2,89 A</b>
<b>NP970604530</b>	Nanni impeller	3.100HE, N3.30, 4.150HE, N4.38, 4.195HE, N4.40, 4.200HE	<b>38,28 A</b>
<b>NP970604529</b>	Nanni pakking F5B	3.100HE, N3.30, 4.150HE, N4.38, 4.195HE, N4.40, 4.200HE	<b>2,89 A</b>
<b>NP970544310</b>	Nanni impeller	N4.43 4.220HE N4.50, 4.200TD, N4.60, 5.280HE, 5.250TDi, N4.85, N4.100, 4.330TDi, N4.115, 4.340TDi	<b>49,92 A</b>

	OMSCHRIJVING	VOOR TYPE NANNI MOTOR	PRIJS
<b>NP970614616</b>	Nanni pakking F7B	N4.43 4.220HE N4.50, 4.200TD, N4.60, 5.280HE, 5.250TDi, N4.85, N4.100, 4.330TDi, N4.115, 4.340TDi	<b>3,88 A</b>
<b>NP970312423</b>	Nanni impeller	T4.155, T4.165, 4.380TDi, T4.180, 4.390TDi, T4.200, 6.420TDi	<b>60,42 A</b>
<b>NP970312424</b>	Nanni O-ring / pakking	T4.155, T4.165, 4.380TDi, T4.180, 4.390TDi, T4.200, 6.420TDi	<b>5,04 A</b>
<b>NP970307133</b>	Nanni V-snaar	2.45Evo, 2.50HE, 3.75HE	<b>14,61 A</b>
<b>NP970307404</b>	Nanni V-snaar	4.195HE	<b>57,24 A</b>
<b>NP970310301</b>	Nanni V-snaar	5.250TDi	<b>25,16 A</b>
<b>NP970312335</b>	Nanni V-snaar	T4.155, 4.380TDi, 4.390TDi	<b>57,42 A</b>
<b>NP970312725</b>	Nanni V-snaar	6.420TDi	<b>94,07 A</b>
<b>NP970313514</b>	Nanni V-snaar	N2.10	<b>18,82 A</b>
<b>NP970313801</b>	Nanni V-snaar	T4.165, T4.180, T4.200	<b>88,55 A</b>
<b>NP48108036</b>	Nanni V-snaar	N4.85, N4.100	<b>21,67 A</b>
<b>NP48108117</b>	Nanni V-snaar	N3.30, N4.38, 4.330TDi	<b>51,20 A</b>
<b>NP48108133</b>	Nanni V-snaar	N4.40, N4.43, N4.50	<b>55,52 A</b>
<b>NP48108134</b>	Nanni V-snaar	4.200TD, N4.60	<b>30,79 A</b>
<b>NP48108138</b>	Nanni V-snaar	N2.14, N3.21	<b>14,32 A</b>
<b>NP48108141</b>	Nanni V-snaar	N4.115, 4.340TDi	<b>16,28 A</b>
<b>NP970301448</b>	Nanni V-snaar	4.200HE, 4.220HE, 5.280HE	<b>24,85 A</b>
<b>NP970637399</b>	Nanni V-snaar	3.100HE, 4.150HE	<b>16,98 A</b>



## Service onderdelen Lombardini Marine en Kohler Engines

	OMSCHRIJVING	LOMBARDINI	KOHLER	PRIJS
LO-4200196	Lombardini impeller (Johnson)		KDI mechanical	42,71 C
LO-4200206	Lombardini impeller (Johnson)	LDW2204MT		80,33 C
LO-4200204	Lombardini impeller (Jabsco)	LDW502, 702, 1003, 1404, 2204	KDI TCR	64,91 C
LO-2100109	Lombardini gloeiplug	LDW502, 702, 1003, 1404		21,74 C
LO-2100111	Lombardini gloeiplug	LDW2204, 2204MT		21,86 C
LO-2193134	Lombardini gloirelais	LDW502, 702, 1003, 1404, 2204(MT)		127,40 C
LO-3700333	Lombardini luchtfilter	LDW502, 702, 1003, 1404		57,96 C
LO-3700466	Lombardini luchtfilter	LDW2204MT	KDI TCR	36,86 C
LO-3700467	Lombardini luchtfilter	LDW2204		50,08 C
LO-9080284	Lombardini zink anode (ww)	LDW2204MT	KDI mechanical	37,62 C
LO-9080215	Lombardini zink anode (ww)	LDW502, 702, 1003, 1404, 2204	KDI TCR	21,00 C
LO-9195083	Lombardini Temperatuur sensor	LDW502 - 2204		24,76 C
LO-9195092	Lombardini thermostaat	LDW2204		49,98 C
LO-9195124	Lombardini thermostaat	LDW502, 702, 1003, 1404		38,13 C
LO-2175280	Lombardini oliefilter	LDW2204	KDI mechanical	17,29 C
LO-2175283	Lombardini oliefilter	LDW502. 702, 1003		13,60 C
LO-2175285	Lombardini oliefilter	LDW1404, 2204MT		15,13 C
LO-2175264	Lombardini brandstoffilter	LDW2204, 2204MT		17,29 C
LO-2175288	Lombardini brandstoffilter	LDW502, 702, 1003, 1404		14,74 C
LO-2440517	Lombardini V-snaar (was LO-24001110)	LDW502, 602, 702, 9003, 1003 en 1204		18,56 C
LO-2440422	Lombardini V-snaar	LDW502		52,84 C
LO-2440453	Lombardini V-snaar	LDW2204MT		65,84 C
LO-2440488	Lombardini V-snaar	LDW2204		106,90 C
LO-2440451	Lombardini multriem	LDW702, 1003, 1404		50,08 C



*Da's pas service*



	OMSCHRIJVING	KOELING	KEERKOPPELING	VERMOGEN	CILINDERS	PRIJS
C-AA25020000	Craftsman CM2.16	Interkoeling	-	16	2	6.091,00 A
C-AA25020001	Craftsman CM2.16	Interkoeling	TMC40	16	2	6.819,00 A
C-AA25120000	Craftsman CM2.16	Kielkoeling	-	16	2	6.091,00 A
C-AA25120001	Craftsman CM2.16	Kielkoeling	TMC40	16	2	6.819,00 A
C-AA30020000	Craftsman CM3.27	Interkoeling	-	27	3	7.273,00 A
C-AA30020001	Craftsman CM3.27	Interkoeling	TMC40	27	3	8.000,00 A
C-AA30120000	Craftsman CM3.27	Kielkoeling	-	27	3	7.273,00 A
C-AA30120001	Craftsman CM3.27	Kielkoeling	TMC40	27	3	8.000,00 A
C-AA45020000	Craftsman CM4.42	Interkoeling	-	42	4	8.819,00 A
C-AA45020001	Craftsman CM4.42	Interkoeling	TMC60	42	4	9.819,00 A
C-AA45120000	Craftsman CM4.42	Kielkoeling	-	42	4	8.819,00 A
C-AA45120001	Craftsman CM4.42	Kielkoeling	TMC60	42	4	9.819,00 A
C-AA45200000	Craftsman CM4.52	Interkoeling	-	52	4	10.455,00 A
C-AA45200003	Craftsman CM4.52	Interkoeling	TMC60	52	4	11.455,00 A
C-AA45200001	Craftsman CM4.52	Kielkoeling	-	52	4	10.455,00 A
C-AA45200002	Craftsman CM4.52	Kielkoeling	TMC60	52	4	11.455,00 A
C-AA46520000	Craftsman CM4.65	Interkoeling	-	65	4	11.637,00 A
C-AA46520001	Craftsman CM4.65	Interkoeling	TM345	65	4	14.455,00 A
C-AA46620000	Craftsman CM4.65	Kielkoeling	-	65	4	11.637,00 A
C-AA46620001	Craftsman CM4.65	Kielkoeling	TM345	65	4	14.455,00 A
C-AA48020000	Craftsman CM4.80	Interkoeling	-	80	4	11.637,00 A
C-AA48020001	Craftsman CM4.80	Interkoeling	TM345	80	4	14.455,00 A
C-AA48120000	Craftsman CM4.80	Kielkoeling	-	80	4	11.637,00 A
C-AA48120001	Craftsman CM4.80	Kielkoeling	TM345	80	4	14.455,00 A
C-AJ01021022	CM Saildrive ZF SD10 2,23:1 (CM2.16-CM3)					4.110,00 A
C-AJ01022025	CM Saildrive ZF SD12 2,49:1 (CM4.65-CM4)					5.140,00 A

### Craftsman motoren

Het vermogen van onze scheepsdiesel-motoren ligt tussen de 16 en 80 pk, in een 2-, 3- of 4-cilinder uitvoering. Alle motoren zijn gebaseerd op een Mitsubishi of Hyundai motor en omgebouwd tot uitstekende scheepsdieselmotoren, volgens de laatste stand van de techniek. Craftsman Marine heeft deze motoren geselecteerd op basis van de volgende eigenschappen: vermogen, betrouwbaarheid en brandstofverbruik.

Bovendien staan deze motoren bekend om hun stille en trillingsvrije loop, en natuurlijk voldoen ze aan de laatste Europese richtlijnen voor de pleziervaart.



## Saildrive opties



	OMSCHRIJVING	VOOR MOTORTYPE	PRIJS
<b>C-AJ01020000</b>	Fundatie voor saildrive	CM2.16 & CM3.27	<b>691,00</b> A
<b>C-AJ01020010</b>	Fundatie voor saildrive	CM4.65 & CM4.80	<b>775,00</b> A
<b>C-AJ02020000</b>	Saildrive adapter	Volvo Penta 110S	<b>407,00</b> A
<b>C-AJ02020010</b>	Saildrive adapter	Volvo Penta 120S	<b>407,00</b> A
<b>C-AJ02020020</b>	Saildrive adapter	Volvo Penta 120SB/SE	<b>407,00</b> A

## Craftsman panelen

Alle panelen zijn uitgerust met een alarm ledverlichting en een akoestisch alarm. De alarmverlichting hoeft nooit vervangen te worden.

- Wij hebben een uitgebreide range instrumentenpanelen beschikbaar met verschillende soorten meters. Met het Alfa 40E paneel en losse meters kunt u uw eigen dashboard samenstellen, door de meters in uw eigen stijl te rangschikken. Elk paneel is vervaardigd uit massief aluminium, dat vervolgens geanodiseerd is voor maximale bescherming tegen weersinvloeden.
- Alle panelen zijn voorbedraad, compleet met een multistekker en een waterdicht deksel over het contactslot. De meters zijn uitgevoerd met dubbel glas om condensvorming binnenin te voorkomen; u kunt de meters ten alle tijden goed uitlezen.
- De panelen zijn van een goed doordacht mooi ontwerp, dat bij elke boot past! Immers, het paneel het enige is dat in het zicht blijft nadat de motor in uw boot is geïnstalleerd.
- Alle panelen zijn aan de bovenkant voorzien van een waterdichte sticker, bevestigingsklemmen, een stofkap voor het contact en drie sleutels.

	OMSCHRIJVING	TYPE	PRIJS
<b>C-AB01020000</b>	Motorpaneel	Alfa 10E	<b>252,00</b> A
<b>C-AB02020000</b>	Motorpaneel	Alfa 20E - zwart	<b>466,00</b> A
<b>C-AB02020001</b>	Motorpaneel	Alfa 20E - wit	<b>466,00</b> A
<b>C-AB03020000</b>	Motorpaneel	Alfa 30E - zwart	<b>656,00</b> A
<b>C-AB03020001</b>	Motorpaneel	Alfa 30E - wit	<b>656,00</b> A
<b>C-AB04020000</b>	Motorpaneel	Alfa 40E	<b>309,00</b> A
<b>C-AB02020002</b>	Dimmer module		<b>41,00</b> A

## Aansluitkabels

Om de Craftsman Marine motor met het Craftsman Marine paneel te verbinden heeft u twee kabels nodig. Kabel A is voor stroom en kabel B is om signalen door te geven. De kabels zijn beschikbaar in lengtes van 2m, 4m, 6m en 10m. Het is mogelijk om kabels van verschillende lengtes met elkaar te verbinden. Alle kabels zijn uitgerust met waterdichte connectoren om de elektrische installatie te beschermen tegen aanslag, zout, water, stof of vuil. Elke motor wordt standaard geleverd met een kabel A en een kabel B van beiden 4m (behalve de CM2, deze is uitgerust met 2m kabel A en 2m kabel B).

Voor een tweede stuurstand heeft u een tweewegkabel nodig. Kabel type A is nodig voor alle motor/paneel combinaties.

Afhankelijk van uw motorpaneel combinatie, heeft u eventueel ook een tweewegkabel type B nodig of een tweede stuurstand verbindingkaart.

**De verbindingkaart is nodig bij een tweede stuurstand, waarbij twee panelen één motor bedienen.**

	OMSCHRIJVING	TYPE	LENGTE (MTR)	PRIJS
<b>C-AB05020002</b>	Motoraansluitkabel	A	2.00 meter	<b>51,00</b> A
<b>C-AB05021002</b>	Motoraansluitkabel	B	2.00 meter	<b>62,00</b> A
<b>C-AB05020004</b>	Motoraansluitkabel	A	4.00 meter	<b>74,00</b> A
<b>C-AB05021004</b>	Motoraansluitkabel	B	4.00 meter	<b>88,00</b> A
<b>C-AB05020006</b>	Motoraansluitkabel	A	6.00 meter	<b>98,00</b> A
<b>C-AB05021006</b>	Motoraansluitkabel	B	6.00 meter	<b>112,00</b> A
<b>C-AB05020010</b>	Motoraansluitkabel	A	10.00 meter	<b>124,00</b> A
<b>C-AB05021010</b>	Motoraansluitkabel	B	10.00 meter	<b>136,00</b> A
<b>C-AB05020000</b>	Splitterkabel voor motorpaneel	A		<b>56,00</b> A
<b>C-AB05021000</b>	Splitterkabel voor motorpaneel	B		<b>66,00</b> A
<b>C-AB06020000</b>	Fly-bridge connectie kaart			<b>68,00</b> A

## Boiler

	OMSCHRIJVING	VOOR MOTORTYPE	PRIJS
<b>C-AA02020000</b>	Boiler aansluitset	CM2.16 & CM3.27	<b>101,00</b> A
<b>C-AA02020010</b>	Boiler aansluitset	CM4.42	<b>81,00</b> A





## Craftsman Service Parts

OMSCHRIJVING	PRIJS
C-AA01000100 Oliefilter CM2.16/CM3.27/CM4.42	16,00 A
C-AA20000017 Brandstoffilter CM2.16/CM3.27/CM4.42/CM4.65/CM4.80	32,00 A
C-AA40000004 V-snaar CM4.42	19,00 A
C-AA20000004 V-snaar CM2.16/CM3.27	17,50 A
C-AA20000021 Impeller + o-ring seawater pump CM2.16/CM3.27/CM4.42	33,00 A
C-AA20090054 Service Kit CM2.16-CM3.27	99,00 A
C-AA40090006 Service Kit CM4.42	119,00 A
C-AB01090001 Contactslot met 3 sleutels	87,00 A



## FPT scheepsdieselmotoren

Voor zowel de pleziervaart als beroepsvaart is het van belang dat het schip is voorzien van een dieselmotor waar je in alle omstandigheden op kunt vertrouwen. FPT/veco bouwt al sinds 1965 zeer betrouwbare scheepsmotoren. Duurzaamheid is daarbij de cruciale factor.

Wij leveren scheepsmotoren voor de volgende toepassingen;

- Motorjachten & plezierboten
- Werkschepen
- Patrouille vaartuigen
- Binnenvaart & kustvaart
- Passagiersvervoer
- Boegschroeven

Prijs op aanvraag en exclusief keerkoppeling.

### Standaard leveromvang:

- 12V Elektrisch systeem incl. motorbedrading bij S-serie en NEF motoren
- 24V Elektrisch systeem incl. motorbedrading bij Cursor motoren
- Koeling d.m.v. opgebouwde warmtewisselaar (KC = Kielkoeling)
- Instrumentenpaneel (optioneel fly-bridge)
- Waterinjectiebocht (behalve KC)
- Uitlaatbocht op turbo bij KC
- Vier Flexibele instelbare trillingdempers
- Homologatie documenten
- Ice White gespoten
- Boiler aansluiting
- Wij zijn in staat motoren te leveren van StagellA (Tier3) tot StageIV (Tier4b) en van Euro3 tot Euro6. Vrijwel alle motoren worden geaccepteerd voor CCR2.

### Rating A1/A2 = pleziervaart

- Max. vermogen 10% van de totale gebruiksperiode
- Kruissnelheid minder dan 90% van het nominale toerental
- A1: totaal gebruik 300 uur per jaar
- A2: totaal gebruik 1000 uur per jaar

### Rating B = licht professioneel gebruik

- Max. vermogen 10% van de totale gebruiksperiode
- Kruissnelheid minder dan 90% van het nominale toerental
- Totaalgebruik 1500 uur per jaar
- Gevuld smeerolie- en koelsysteem

### Rating C = gemiddeld professioneel gebruik

- Max. vermogen 25% van de totale gebruiksperiode
- Kruissnelheid minder dan 90% van het nominale toerental
- Totaalgebruik 3000 uur per jaar

### Rating D = zwaar professioneel gebruik

- Max. vermogen 100% van de totale gebruiksperiode
- Onbeperkt aantal uren

	OMSCHRIJVING	MOTORTYPE	CERTIFICERING	RATING	CIL. INHOUD (L)	VERMOGEN (PK)	VERMOGEN BIJ RPM	VOLGENS RICHTLIJN
FPT-S30-115	Type S30-115	S30-115	CCR2	C	3,00	115,00	3500,00	GGM II EIAPP
FPT-N40-170	Type N40-170	S30-175	CCR2	B	3,00	175,00	3500,00	GGM II EIAPP
FPT-S30-175	Type S30-175	N40-200	CCR2	B	3,90	200,00	2800,00	EIAPP
FPT-N40-200	Type N40-200	S30-230	CCR2	A1	3,00	230,00	4000,00	GGM II EIAPP
FPT-S30-230	Type S30-230	N40-250	CCR2	A1	3,90	250,00	2800,00	EIAPP
FPT-N40-250	Type N40-250	N60-270	CCR2	C	5,90	270,00	2800,00	GGM II EIAPP
FPT-N60-270	Type N60-270	N67-280kc		A1	6,70	280,00	2500,00	EIAPP
FPT-N60-330	Type N60-330	N67-280		A1	6,70	280,00	2500,00	EIAPP
FPT-N67-350	Type N67-350	N60-330	CCR2	B	5,90	330,00	3000,00	GGM II EIAPP
FPT-N67-370	Type N67-370	N67-350	CCR2	C	6,70	350,00	3000,00	GGM II EIAPP
FPT-N60-370	Type N60-370	N60-370	CCR2	A2	5,90	370,00	3000,00	GGM II EIAPP
FPT-C87-380	Type C87-380	N67-370	CCR2	B	6,70	370,00	3000,00	GGM II EIAPP
FPT-C87-380kc	Type C87-380 kc	N60-400	CCR2	A1	5,90	400,00	3000,00	GGM II EIAPP
FPT-N60-400	Type N60-400	N67-420	CCR2	A2	6,70	420,00	3000,00	GGM II EIAPP
FPT-C87-410	Type C87-410	N67-450	CCR2	A1	6,70	450,00	3000,00	GGM II EIAPP
FPT-N67-420	Type N67-420	C13-500kc	CCR2	D	12,90	500,00	1800,00	EIAPP
FPT-N67-450	Type N67-450	N67-500		A2	6,70	500,00	3000,00	EIAPP
FPT-C13-500kc	Type C13-500 kc	N67-570		A1	6,70	570,00	3000,00	GGM II EIAPP
FPT-C87-650	Type C87-650	C87-650	CCR2	A1	8,70	650,00	2530,00	GGM II EIAPP
FPT-C13-825	Type C13-825	C13-825	CCR2	A1	12,90	825,00	2400,00	GGM II

Prijs op aanvraag

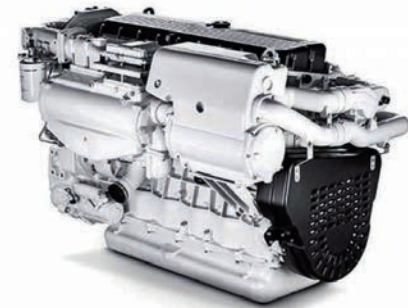

OMSCHRIJVING	SERVICE ONDERDELEN VOOR TYPE PERKINS MOTOR	PRIJS				
PK-2614B643	Perkins V-snaar M92B	50,83 C				
PK-2614B642	Perkins V-Snaar M130C, M135, M150Ti, M185C, M215C, M225Ti	51,36 C				
PK-2654403	Perkins oliefilter M92B, M130C, M135, M150Ti, M185C, M215C, M225Ti	11,87 C				
PK-SAB36944	Perkins brandstoffilter M92B	69,29 C				
PK-26561117	Perkins brandstoffilter M130C, M135, M150Ti, M185C, M215C, M225Ti	9,00 C				
PK-0460024	Perkins impeller M130C, M135, M150Ti, M185C, M215C, M225Ti	80,75 C				
PK-SAB35351	Perkins voorfilter M92B	63,35 C				
OMSCHRIJVING	TYPE	JOHNSON NR.	TECHNAUTIC NR.	VETUS NR.	PRIJS	
SC9200001P	Jabsco impeller	920-0001-P	09-1028B	7405	IMP00301	48,01 I





## 1600 serie

De Metalastik "Cushyfloat" motorsteunen zijn ontworpen voor marinetoepassing en zijn geschikt voor stuwdrukopname (inclusief M12 stift).

	OMSCHRIJVING	STEEK	STIFTMAAT	HOOGTE	MAX. GEWICHT	PRIJS
<b>TR160045s</b>	Metalastik type 1600	100 mm	M12	38	35 kg	<b>65,17 A</b>
<b>TR160055s</b>	Metalastik type 1600	100 mm	M12	38	55 kg	<b>65,17 A</b>
<b>TR160065s</b>	Metalastik type 1600	100 mm	M12	38	80 kg	<b>65,17 A</b>
<b>TRSTIFT1216</b>	Verloopstift M12 -> M16					<b>13,37 A</b>
<b>TRSHIM00</b>	Onderlegplaat voor de 1600 serie (3mm)					<b>10,07 A</b>



## 1609 serie

De Metalastik "Cushyfloat" motorsteunen zijn ontworpen voor marinetoepassing en zijn geschikt voor stuwdrukopname (inclusief M16 stift).

	OMSCHRIJVING	STEEK	STIFTMAAT	HOOGTE	MAX. GEWICHT	PRIJS
<b>TR160945s</b>	Metalastik type 1609	140 mm	M16	50	110	<b>83,55 A</b>
<b>TR160955s</b>	Metalastik type 1609	140 mm	M16	50	160	<b>83,55 A</b>
<b>TR160965s</b>	Metalastik type 1609	140 mm	M16	50	200	<b>83,55 A</b>
<b>TR160975s</b>	Metalastik type 1609	140 mm	M16	50	250	<b>83,55 A</b>
<b>TRSTIFT1620</b>	Verloopstift M16 -> M20					<b>54,59 A</b>
<b>TRSHIM09</b>	Onderlegplaat voor de 1609 serie (4mm)					<b>10,07 A</b>



## 1657 serie

De Metalastik "Cushyfloat" motorsteunen zijn ontworpen voor marinetoepassing en zijn geschikt voor stuwdrukopname (inclusief M20 stift).

	OMSCHRIJVING	STEEK	STIFTMAAT	HOOGTE	MAX. GEWICHT	PRIJS
<b>TR165745s</b>	Metalastik type 1657	182 mm	M20	70	250	<b>204,98 A</b>
<b>TR165755s</b>	Metalastik type 1657	182 mm	M20	70	370	<b>204,98 A</b>
<b>TR165765s</b>	Metalastik type 1657	182 mm	M20	70	560	<b>204,98 A</b>
<b>TRSHIM57</b>	Onderlegplaat voor de 1657 serie (5mm)					<b>15,05 A</b>



## RAB serie

Zeer efficiënt bij kleine 1, 2 en 3-cilinder dieselmotoren (exclusief stift).

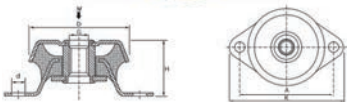

	OMSCHRIJVING	D	A	H	K	d	G	GEWICHT (KG)	MAX. GEWICHT	PRIJS
<b>TRRAB0</b>	RAB-0 motorsteun	63	76	35	93.5	8.5	M12	0.22	130	<b>50,13 A</b>
<b>TRRAB2</b>	RAB-2 motorsteun	63	76	35	93.5	8.5	M12	0.22	105	<b>50,13 A</b>
<b>TRRAB3</b>	RAB-3 motorsteun	63	76	35	93.5	8.5	M12	0.22	70	<b>50,13 A</b>
<b>TRSTIFT12</b>	Stift M12									<b>12,25 A</b>



## RAEM serie

Deze trillingsdempers zijn uitermate geschikt voor generatoren. De steunen met M10 stift zijn geschikt voor de Fischer Panda en de steunen met M12 stift zijn geschikt voor Westerbeke generatoren (exclusief stift).

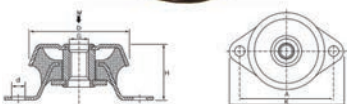

	OMSCHRIJVING	STEEK	STIFTMAAT	MAX. GEWICHT	PRIJS
<b>TRRAEM40A</b>	RAEM 40 A motorsteun	88 mm	M10	30	<b>46,79 A</b>
<b>TRREAM40B</b>	RAEM 40 B motorsteun	88 mm	M10	60	<b>46,79 A</b>
<b>TRREAM60A</b>	RAEM 60 A motorsteun	100 mm	M12	60	<b>53,47 A</b>
<b>TRREAM60B</b>	RAEM 60 B motorsteun	100 mm	M12	120	<b>53,47 A</b>
<b>TRSTIFT12</b>	Stift M12				<b>12,25 A</b>



## Blokland motorsteunen

Deze motorsteunen zijn ontworpen voor het opstellen van scheepsmotoren. Het type 150-M16 is geschikt voor een maximale belasting van 150 kg per steun. De hardheid van het rubber is 63 Shore. Het type 250-M20 is geschikt voor een maximale belasting van 250 kg per steun. De hardheid van het rubber is 63 Shore.

	OMSCHRIJVING	STEEK	STIFTMAAT	HOOGTE	MAX. GEWICHT	PRIJS
<b>BLTD150</b>	Trillingdemper type 150	100 mm	M16	110	150	<b>54,00 B</b>
<b>BLTD250</b>	Trillingdemper type 250	130 mm	M20	150	250	<b>65,00 B</b>

### V-shaped Marine Mount

De V-vormige Silent Marine motorsteun werkt met door middel van afschuiving en compressie in het rubberen gedeelte. De motorsteun bestaat uit 2 metalen delen gescheiden door het rubberen gedeelte. De installatie geschiedt door middel van een pen op de bovenste metalen gedeelte en twee gaten in de basisplaat voor het bevestigen van de motorsteun aan het chassis.

	OMSCHRIJVING	STEEK	STIFTMAAT	MAX. GEWICHT	STIJFHEID (IN SHORE)	PRIJS
TR-148001	V-shaped Marine motorsteun	173 mm	M16	40	40	133,00 A
TR-148003	V-shaped Marine motorsteun	173 mm	M16	75	50	144,03 A
TR-148004	V-shaped Marine motorsteun	173 mm	M16	100	60	144,03 A
TR-148006	V-shaped Marine motorsteun	173 mm	M16	150	70	144,03 A



### Fleximount trillingsdempers

Fleximount serie trillingsdempers biedt optimale isolatie van trillingen en geluid voor installaties vanaf 10 kg.

Toepasbaar, hangend aan het dek, aan een schot, of staand op het dek. De Fleximount is fail safe/doorslag beveiligd en buitengewoon stabiel.

#### Voorbeelden van toepassingen:

- Generatorsets
- Airco installaties
- Zoetwatermakers
- Hydrofoor Pompen
- Compressoren
- Uitlaatsystemen
- Schakelkasten

**CONTACTGELUID  
BROMTOON OF  
TRILLINGEN IN UW  
SCHIP DOOR KLEINE  
APPARATUUR?**



	OMSCHRIJVING	HARDHEID	VERTICALE STIJFHEID	MAX. GEWICHT	PRIJS
TR5-FMM-45	Motorsteun Multi Purpose FMM	45	30 N/mm	10.5 kg	59,04 A
TR5-FMM-60	Motorsteun Multi Purpose FMM	60	58 N/mm	19 kg	59,04 A
TR5-FML-55	Motorsteun Multi Purpose FML	55	60 N/mm	24 kg	84,66 A
TR5-FML-70	Motorsteun Multi Purpose FML	70	100 N/mm	40 kg	84,66 A

### Industry Chock® stelkegels

De nieuwe Industry Chock is een eenvoudig verstelbare stelkegel. Deze stelkegels zijn gemaakt van 42CrMo4 gelegeerd staal. Elk model van Industry Chock heeft zijn eigen sleutel, speciaal gemaakt om de hoogte eenvoudig aan te passen, ook in krappe plaatsen en waar veel kracht nodig is.

	OMSCHRIJVING	DRAADGAT	MAX. DRAAGKRACHT	MIN. HOOGTE	NOMINALE HOOGTE	PRIJS
SKIC12	Stelkegel type IC12	15 mm	4800	25 mm	30 mm	81,00 C
SKIC16	Stelkegel type IC16	19 mm	9000	29 mm	34 mm	87,00 C
SKIC20	Stelkegel type IC20	23 mm	14000	30 mm	35 mm	94,00 C
SKIC24	Stelkegel type IC24	27 mm	20000	34 mm	39 mm	104,00 C
SKIC30	Stelkegel type IC30	33 mm	32500	37 mm	42 mm	115,00 C
SKIC36	Stelkegel type IC36	39 mm	47500	37 mm	42 mm	126,00 C

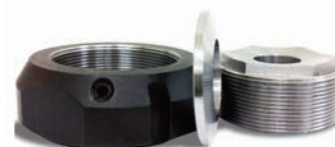

### Sleutels voor Industry Chock® stelkegels

	OMSCHRIJVING	VOOR TYPE STELKEGEL	PRIJS
SKIC12S	Sleutel	IC12	12,50 C
SKIC16S	Sleutel	IC16	16,00 C
SKIC20S	Sleutel	IC20	18,00 C
SKIC24S	Sleutel	IC24	22,50 C
SKIC30S	Sleutel	IC30	31,50 C
SKIC36S	Sleutel	IC36	35,50 C



**COMBINOORD.NL**  
*Alles voor elk type motor*

## Handig overzicht

### Python-Drive

De Python-Drive is een compleet aandrijfsysteem voor jachten, sloepen en werkschepen in alle soorten en maten.

Na montage van een Python-Drive is periodiek uitlijnen van de motor op de schroefas niet langer nodig, worden vervelende axiale aandrijfreacties tussen motor en schroefas teniet gedaan en wordt de stuwdruk door middel van de speciale ophanging van het stuwdrukkager in rubbers 'zacht' aan de romp van het schip overgedragen.

Het hart van elke Python-Drive is de onderhoudsvrije homokinetische aandrijfjas, die in alle uitvoeringen ruim berekend is voor zijn taak.

Het stuwdrukkager is voor alle modellen fors bemeten en onderhoudsvrij. Montage van het stuwdrukkager geschiedt met behulp van een klemring die de schroefas centreert op de plaats waar het hoort; direct achter de homokinetische aandrijfjas. De homokinetische aandrijfjas waarborgt een constante omloopsnelheid van de schroefas, zelfs bij ongelijke hoeken en vermindert hierdoor slijtage aan draaiende delen van de aandrijfinstallatie. Een ander voordeel van dit systeem is de zeer korte inbouw lengte. De Python-Drive wordt geleverd met alle benodigde installatiematerialen zoals een adapterflens voor de meest gangbare keerkoppelingstypen, een homokinetische aandrijfjas, een robuuste stuwdrukkager-unit alsmede alle bouten, moeren, borgringen en rubbers om de stuwdruk op te vangen. Complete standaardunits zijn leverbaar voor asdiameters van 19 mm tot en met 100 mm, ook voor inchmaten. Conische as-passingen kunnen op aanvraag geleverd worden. Losse homokinetische aandrijfassen voor draaimomenten tot 1.500 Kgm ( ca. 14,7 kNm ) en ook standaard langere assen of speciaal op lengte gemaakte assen zijn leverbaar.

De stuwdrukkagers zijn ook als losse units leverbaar en kunnen op eenvoudige wijze op een willekeurige plaats op de schroefas gemonteerd worden. Voor de bepaling van de juiste Python-Drive, dient de volgende rekensom gemaakt te worden:

(A:B) x 9680 x C = schroefaskoppel in Nm

**A = maximaal vermogen van de motor in kW**

**B = maximaal toerental van de motor**

**C = reductie keerkoppeling**

Verder dient de maximale stuwdruk (kN) welke de schroef geeft onder de gegeven maximum waarde te blijven.

Onderstaand enkele voorbeeldtoepassingen.

TYPE PYTHON	PK's	R.P.M.	REDUCTIE
P30-R	50	3000	2,5 : 1
P60-K	70	2600	3,0 : 1
P60-B	70	2600	3,0 : 1
P80-M	105	3000	3,0 : 1
P80-S	130	2400	2,0 : 1
P110-S	135	2700	3,0 : 1
P110-T	180	2400	2,0 : 1
P140-T	190	2500	2,5 : 1
P200-T	240	2300	2,5 : 1
P200-Q	250	2800	3,0 : 1
P200-W	275	2500	2,5 : 1
P501-Q	300	2000	3,0 : 1
P501-W	400	2200	3,0 : 1
P501-L	500	2200	3,0 : 1



	OMSCHRIJVING	TYPE	MAX. ASKOPPEL	AS DIAMETER	MAX. STUWDRIJK	PRIJS
<b>DIP30-R</b>	Complete set	P30-R	294 Nm	19-30 mm	4,3 kN	<b>675,00 B</b>
<b>DIP60-K</b>	Complete set	P60-K	588 Nm	30-40 mm	5,7 kN	<b>720,00 B</b>
<b>DIP60-B</b>	Complete set	P60-B	588 Nm	30-40 mm	5,7 kN	<b>700,00 B</b>
<b>DIP80-M</b>	Complete set	P80-M	785 Nm	30-45 mm	8 kN	<b>865,00 B</b>
<b>DIP80-S</b>	Complete set	P80-S	785 Nm	30-45 mm	12 kN	<b>1.005,00 B</b>
<b>DIP110-S</b>	Complete set	P110-S	1080 Nm	35-45 mm	12 kN	<b>1.120,00 B</b>
<b>DIP110-T</b>	Complete set	P110-T	1080 Nm	35-50 mm	18 kN	<b>1.425,00 B</b>
<b>DIP140-T</b>	Complete set	P140-T	1370 Nm	40-55 mm	18 kN	<b>1.780,00 B</b>
<b>DIP200-T</b>	Complete set	P200-T	1960 Nm	40-60 mm	18 kN	<b>2.495,00 B</b>
<b>DIP200-Q</b>	Complete set	P200-Q	1960 Nm	40-60 mm	22 kN	<b>2.795,00 B</b>
<b>DIP200-W</b>	Complete set	P200-W	1960 Nm	50-60 mm	30 kN	<b>3.095,00 B</b>
<b>DIP501-Q</b>	Complete set	P501-Q	4900 Nm	55-60 mm	22 kN	<b>4.780,00 B</b>
<b>DIP501-W</b>	Complete set	P501-W	4900 Nm	60-80 mm	30 kN	<b>4.945,00 B</b>
<b>DIP501-L</b>	Complete set	P501-L	4900 Nm	60-80 mm	45 kN	<b>5.095,00 B</b>



## Trillingdempers

	OMSCHRIJVING	AFM. (ØXH)	BEVESTIGING	PRIJS
ER10040927	Trillingsdempers	Ø12,5 x 15	M5 x 12	5,79 A
ER10040942	Trillingsdempers	Ø20 x 15	M6 x 18	5,97 A
ER10040952	Trillingsdempers	Ø25 x 30	M6 x 18	7,56 A
ER10040968	Trillingsdempers	Ø40 x 30	M8 x 23	11,21 A
ER10040975	Trillingsdempers	Ø50 x 30	M10 x 25	14,61 A



De Aquadrive schroefkoppeling is voor veel jachtbouwers de 1e keuze. Al meer dan 35 jaar bewijst de Aquadrive een bewezen goed product te zijn. Het Aquadrive anti-vibration systeem geeft u meer rust en stilte tijdens het varen. Door de motor te isoleren van de rest van de boot worden geluid en trillingen enorm gereduceerd. Veel installaties resulteren in een reductie van 50% of meer in geluid- en trillingsniveau in de stuurhut. Verder wordt de slijtage aan rubberlagers en keerkoppelingen vermindert.

### Aquadrive Model CVB05.10

Bijgaand overzicht geeft slechts een indicatie m.b.t. de toepassing en setprijs. Voor de juiste bepaling van een Aquadrive adviseren wij u één van onze specialisten te raadplegen.

TYPE SCHIP	PK	R.P.M.	REDUCTIE	SETPRIJS (VANAF)
Zeilschip	45	3800	2,6 : 1	€ 1125,-
Motorschip	35	2600	3,0 : 1	€ 1125,-



	OMSCHRIJVING	TYPE	AS DIAMETER	FLENS	PRIJS
GK6110000	Moduline basis unit	B10			402,43 C
GK6070001	Homokineet	CVB 05.10			282,90 C
GK6116011	Adapterkit	B10-CV05			130,46 C
GK6111013	Klembusset	B10	20 mm		98,92 C
GK6111016	Klembusset	B10	25 mm		98,92 C
GK6111019	Klembusset	B10	30 mm		98,92 C
GK6111022	Klembusset	B10	35 mm		98,92 C
GK6111024	Klembusset	B10	40 mm		98,92 C
GK6040201	Adapterflens	B10		Yanmar	167,65 C
GK6040207	Adapterflens	B10		Borg W /PRM/TD/Velvet/ZF	171,58 C
GK6040208	Adapterflens	B10		Volvo Penta	157,95 C
GK6036002	Reparatieset homokineet	CV 05			46,76 C

### Aquadrive Model CVB10.10

Bijgaand overzicht geeft slechts een indicatie m.b.t. de toepassing en setprijs. Voor de juiste bepaling van een Aquadrive adviseren wij u één van onze specialisten te raadplegen.

TYPE SCHIP	PK	R.P.M.	REDUCTIE	SETPRIJS (VANAF)
Zeilschip	75	3800	2,6 : 1	€ 1190,-
Motorschip	55	2600	3,0 : 1	€ 1190,-
Snelvarend	85	3800	2,0 : 1	€ 1190,-

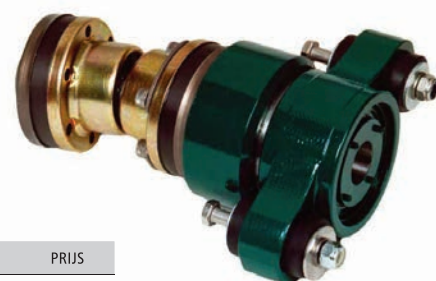

	OMSCHRIJVING	TYPE	AS DIAMETER	FLENS	PRIJS
GK6110000	Moduline basis unit	B10			402,43 C
GK6070006	Homokineet 20100A	B10			384,65 C
GK6116012	Adapterkit	B10-CV10			130,46 C
GK6111013	Klembusset	B10	20 mm		98,92 C
GK6111016	Klembusset	B10	25 mm		98,92 C
GK6111019	Klembusset	B10	30 mm		98,92 C
GK6111022	Klembusset	B10	35 mm		98,92 C
GK6111024	Klembusset	B10	40 mm		98,92 C
GK6040361	Adapterflens	CV10		Volvo Penta	167,65 C
GK6040362	Adapterflens	CV10		BW/PRM/TD/Velvet/ZF	121,93 C
GK6040364A	Adapterflens	CV10		BW/PRM/Volvo/ZF	200,67 C
GK6040365	Adapterflens	CV10		Yanmar	170,35 C
GK6040367	Adapterflens	CV10		YM torque lim.	169,01 C



## Aquadrive Model CVB15.10

Bijgaand overzicht geeft slechts een indicatie m.b.t. de toepassing en setprijs.

Voor de juiste bepaling van een Aquadrive adviseren wij u één van onze specialisten te raadplegen.

TYPE SCHIP	PK	R.P.M.	REDUCTIE	SETPRIJS (VANAF)
Zeilschip	115	3300	2,6 : 1	€ 1325,-
Motorschip	90	2600	3,0 : 1	€ 1325,-
Halfglijder	130	3300	2,2 : 1	€ 1325,-
Snelvarend	155	3800	2,0 : 1	€ 1325,-

	OMSCHRIJVING	TYPE	AS DIAMETER	FLENS	PRIJS
GK6110000	Moduline basis unit	B10			402,43 C
GK6070025	Homokineet CV15	CV15			460,13 C
GK6116013	Adapterkit	B10-CV15			153,78 C
GK6111013	Klembusset	B10	20 mm		98,92 C
GK6111016	Klembusset	B10	25 mm		98,92 C
GK6111019	Klembusset	B10	30 mm		98,92 C
GK6111022	Klembusset	B10	35 mm		98,92 C
GK6111024	Klembusset	B10	40 mm		98,92 C
GK6040400A	Adapterflens	CV 15		BW/PRM/TD/VV/ZF	155,38 C
GK6040401A	Adapterflens	CV 15		BW/PRM/TD/VV/ZF/YM/VP	175,75 C
GK6040402	Adapterflens	CV 15		ZF	229,51 C
GK6040403	Adapterflens	CV 15		VP	138,19 C
GK6040405	Adapterflens	CV 15		YM	175,75 C

**Voor de juiste bepaling van een Aquadrive adviseren wij u een van onze specialisten te raadplegen**



## Aquadrive Model CVB21.10

Bijgaand overzicht geeft slechts een indicatie m.b.t. de toepassing en setprijs.

Voor de juiste bepaling van een Aquadrive adviseren wij u één van onze specialisten te raadplegen.

TYPE SCHIP	PK	R.P.M.	REDUCTIE	SETPRIJS (VANAF)
Motorschip	110	2500	2,5 : 1	€ 1925,-
Halfglijder	200	3300	2,2 : 1	€ 1925,-
Snelvarend	235	3800	2,0 : 1	€ 1925,-

	OMSCHRIJVING	TYPE	AS DIAMETER	FLENS	PRIJS
GK6070040	Homokineet	CV21			975,12 C
GK6110000	Moduline basis unit	B10			402,43 C
GK6116014	Adapter kit	B10-CV21			203,24 C
GK6111013	Klembusset	B10	20 mm		98,92 C
GK6111016	Klembusset	B10	25 mm		98,92 C
GK6111019	Klembusset	B10	30 mm		98,92 C
GK6111022	Klembusset	B10	35 mm		98,92 C
GK6111024	Klembusset	B10	40 mm		98,92 C
GK6040450A	Adapterflens	CV21		BW/PRM/YM/VV/ZF/VP	182,63 C
GK6040451	Adapterflens	CV21		PRM/ZF	199,20 C

### Aquadrive Model CVB21.20

Bijgaand overzicht geeft slechts een indicatie m.b.t. de toepassing en setprijs.  
Voor de juiste bepaling van een Aquadrive adviseren wij u één van onze specialisten te raadplegen.

TYPE SCHIP	PK	R.P.M.	REDUCTIE	SETPRIJS (VANAF)
Motorschip	150	2500	2,5 : 1	€ 3275,-
Snelvarend	225	3900	2,0 : 1	€ 3275,-



	OMSCHRIJVING	TYPE	AS DIAMETER	FLENS	PRIJS
GK6070040	Homokineet	CV21			975,12 C
GK6120000	Moduline basisunit	B20			1.586,33 C
GK6126011	Adapter kit	B20-CV21			250,02 C
GK6123029	Flens kit	B20			461,48 C
GK6121012	Klembusset	B20	40 mm		188,15 C
GK6121014	Klembusset	B20	45 mm		188,15 C
GK6121016	Klembusset	B20	50 mm		188,15 C
GK6040450A	Adapterflens	CV21		BW/PRM/YM/VV/ZF/VP	182,63 C
GK6040451	Adapterflens	CV21		PRM/ZF	199,20 C

### Centaflex flexibele koppeling

De CENTAFLEX-M elastische koppelingen zijn speciaal ontwikkeld voor montage in scheepsvorstuwingsinstallaties tussen de reductie-keerkoppeling en de schroefas.

De koppeling realiseert een hoge mate van trillings- en geluidsisolatie. De gemiddelde geluidsreductie bedraagt ongeveer 5 dBA, hetgeen een geluidsvermindering van ruim 30% betekent.

#### Eigenschappen:

- Hoge elasticiteit, spelingsvrij, trillingen veroorzaakt door de motor worden gedempt. Dit effect is vooral sterk aanwezig bij lage rotatiesnelheden
- Contactgeluid wordt geïsoleerd tot ongeveer 5 dBA
- De koppeling compenseert alle mogelijke vormen van uitlijnfouten, vooral cardanisch, hetgeen slijtage op de lagering van zowel schroefas als de reductiekeerkoppeling beperkt
- De axiaaldruk van de schroefas zowel in voorwaartse als in achterwaartse richting doorgeven aan het druklager in de tandwielkast
- De axiale stuwdruk wordt via het meegeleverde druklager direct in de scheepsconstructie geleid
- De verbinding van de koppeling naar de schroefas wordt gerealiseerd door middel van een cilindrische klembus, waardoor bewerking van de schroefas ter plaatse onnodig is
- Alle componenten zijn al volledig bewerkt en geschikt voor montage, waardoor de CENTAFLEX-M, AGM en AM eenvoudig te monteren zijn
- De koppeling is elektrisch isolerend, en geeft daarom bescherming tegen elektrolyse

Type AM en AGM zijn op aanvraag leverbaar.

	OMSCHRIJVING	PASSING	AS Ø (MM)	PRIJS
CENT127-25	Centaflex M127 koppeling	Standaard 4"	25	369,15 B
CENT127-30	Centaflex M127 koppeling	Standaard 4"	30	369,15 B
CENT127-35	Centaflex M127 koppeling	Standaard 4"	35	369,15 B
CENT127YAN-25	Centaflex M127 koppeling	Yanmar 4"	25	419,44 B
CENT127YAN-30	Centaflex M127 koppeling	Yanmar 4"	30	419,44 B
CENTM160-30	Centaflex M160 koppeling	Standaard 4" en 5"	30	603,48 B
CENTM160-35	Centaflex M160 koppeling	Standaard 4" en 5"	35	603,48 B
CENTM160-40	Centaflex M160 koppeling	Standaard 4" en 5"	40	603,48 B



Extra informatie? Bezoek ook:  
[www.marinespecialist.nl](http://www.marinespecialist.nl)

Dé website met alles van Jabsco en Rule





## R&D flexibele schroefaskoppeling

**Koppeling toepasbaar in de meeste standaard installatie's. R&D flexibele koppelingen verminderen motorgeluid, overdrachtstrillingen en kunnen stuwdruk opnemen. Ze zijn vervaardigd van een polyester elastomeer, wat bestand is tegen zout water, diesel en oliën. Installatie is eenvoudig en snel. Koppeling wordt geleverd met bevestigingsmateriaal.**

De 910-serie schroefaskoppelingen van R&D Marine bestaat uit een gegoten flexibele schijf van taai maar toch veerkrachtig polyurethaan. De vorm van de koppeling geeft ruimte aan de koppen van de bevestigingsbouten en is flexibel genoeg om enige tijdelijke foutieve uitlijning van de schroefas en/of de motor door bijvoorbeeld starten, stoppen, accelereren, of 'wringen' van de scheepsconstructie op te vangen.

De voorwaartse stuwdruk wordt opgevangen door de polyurethaan schijf tussen de twee flenzen. De achterwaartse stuwdruk (trek) wordt opgevangen door de twee kruislings gemonteerde platen die tevens dienen als doorslagbeveiliging. De op de foto afgebeelde stalen contraflens met klemnaaf dient separaat te worden besteld.

(Max. aantal pk's: max. toerental) x 7120 x reductie keerkoppeling = Max. schroefaskoppeling in Nm.

	OMSCHRIJVING	VOOR	CAPACITEIT IN ZM	ASGAT	PRIJS
<b>DI910001</b>	R&D koppeling	4" PRM/ZF/Technodrive/Velvet	361		<b>183,00</b> C
<b>DI910002</b>	R&D koppeling	4" Yanmar	217		<b>183,27</b> C
<b>DI910004</b>	R&D koppeling	4" PRM/ZF/Technodrive/Velvet	578		<b>221,00</b> C
<b>DI910012</b>	R&D koppeling	5" Yanmar	723		<b>312,67</b> C
<b>DI910014</b>	R&D koppeling	4" PRM/ZF/Technodrive/Velvet	217		<b>176,17</b> C
<b>DI910044</b>	R&D koppeling	5" PRM/ZF/Technodrive/Velvet	578		<b>357,64</b> C
<b>DICF001-25</b>	Stalen contraflens	4"		25 mm	<b>177,33</b> C
<b>DICF001-30</b>	Stalen contraflens	4"		30 mm	<b>177,33</b> C
<b>DICF001-35</b>	Stalen contraflens	4"		35 mm	<b>177,33</b> C
<b>DICF001-40</b>	Stalen contraflens	4"		40 mm	<b>285,00</b> C
<b>DICF002-25</b>	Stalen contraflens	4" Yanmar		25 mm	<b>261,00</b> C
<b>DICF002-30</b>	Stalen contraflens	4" Yanmar		30 mm	<b>261,00</b> C
<b>DICF004</b>	Stalen contraflens	5"		30 mm	<b>267,17</b> C
<b>DICF005</b>	Stalen contraflens	5"		35 mm	<b>267,17</b> C
<b>DICF006</b>	Stalen contraflens	5"		40 mm	<b>267,17</b> C
<b>DICF007</b>	Stalen contraflens	5" Yanmar		35 mm	<b>267,17</b> C
<b>DICF008</b>	Stalen contraflens	5" Yanmar		40 mm	<b>385,00</b> C

# COMBINOORD.NL

*De nieuwe standaard op gebied van bestellen*

## OMM klemnaven

Materiaal: staal C45.



	OMSCHRIJVING	AS DIAMETER	PASSEND OP	FLENS	PRIJS
<b>OMM1125100</b>	OMM klemnaaf	Ø 25 mm	Yanmar/Kanzaki 4"	4-gats	<b>166,00</b> A
<b>OMM1125102</b>	OMM klemnaaf	Ø 25 mm	Standaard 4"	4-gats	<b>166,00</b> A
<b>OMM1130100</b>	OMM klemnaaf	Ø 30 mm	Yanmar/Kanzaki 4"	4-gats	<b>125,00</b> A
<b>OMM1130102</b>	OMM klemnaaf	Ø 30 mm	Standaard 4"	4-gats	<b>125,00</b> A
<b>OMM1130127</b>	OMM klemnaaf	Ø 30 mm	Standaard 5"	4-gats	<b>192,00</b> A
<b>OMM1135102</b>	OMM klemnaaf	Ø 35 mm	Standaard 4"	4-gats	<b>192,00</b> A
<b>OMM1135127</b>	OMM klemnaaf	Ø 35 mm	Standaard 5"	4-gats	<b>192,00</b> A
<b>OMM1140127</b>	OMM klemnaaf	Ø 40 mm	Standaard 5"	4-gats	<b>286,00</b> A
<b>OMM1145127</b>	OMM klemnaaf	Ø 45 mm	Standaard 5"	4-gats	<b>308,00</b> A
<b>OMM1145146</b>	OMM klemnaaf	Ø 45 mm	5.75"	6-gats	<b>253,00</b> A
<b>OMM1150146</b>	OMM klemnaaf	Ø 50 mm	5.75"	6-gats	<b>253,00</b> A



## Keerkoppelingen

Met een keerkoppeling kan de draairichting van de uitgaande propeller omgekeerd worden. De keerkoppelingen van Technodrive zijn er in TMC en TM. De Technodrive TMC zijn mechanische keerkoppelingen en de Technodrive TM zijn hydraulische koppelingen.

### Technodrive keerkoppelingen

De Technodrive TMC scheepskeerkoppelingen zijn voorzien van mechanisch werkende conische koppelingen welke na schakeling zelf bekrachtigd worden. De tandwielen zijn dusdanig uitgevoerd dat het geluidsniveau laag is, en de lagers zijn ruimschoots bemeten. De mechanische keerkoppelingen zijn geschikt voor rechtsdraaiende propellers.

Voor linksdraaiende propellers moet de achteruit als vooruit worden gebruikt. Het maximale vermogen van de keerkoppeling veranderd in de achteruit. De Technodrive scheepskeerkoppelingen TM zijn voorzien van hydraulische meervoudige platenkoppeling. Deze keerkoppelingen zijn voorzien van schroefvertanding, gehard en gecementeerd en de prestaties in de voor- en achteruit blijven gelijk.

## TMC40P

De TMC40P keerkoppeling is gebouwd van een stalen legering, geharde omkasting en geharde tandwielen; de koppelingseenheid is een bronzen dubbele conus en de koppelinrichting is mechanisch servogestuurd.

	OMSCHRIJVING	LENGTE AS	REDUCTIE	GEWICHT	PRIJS
<b>TMC40P200L</b>	Technodrive keerkoppeling TMC40P 2:1	75 mm	2 : 1	8,8 kg	<b>860,30</b> B
<b>TMC40P260L</b>	Technodrive keerkoppeling TMC40P 2.6:1	75 mm	2.6 : 1	8,8 kg	<b>860,30</b> B



## TMC60P

De TMC60P keerkoppeling is gebouwd van een stalen legering, geharde omkasting en geharde tandwielen; de koppelingseenheid is een bronzen dubbele conus en de koppelinrichting is mechanisch servogestuurd.

	OMSCHRIJVING	REDUCTIE	GEWICHT	PRIJS
<b>TMC60P200</b>	Technodrive keerkoppeling TMC60P 2:1	2 : 1	14,0 kg	<b>1.198,76</b> B
<b>TMC60P245</b>	Technodrive keerkoppeling TMC60P 2.45:1	2.45 : 1	14,0 kg	<b>1.198,76</b> B



## Demperplaten met veren demping

	OMSCHRIJVING	TYPE	DIAMETER	VORM	VERTANDING	PRIJS
<b>DIDP001</b>	Demperplaat	veren	159mm	rond	26T	<b>125,00</b> C
<b>DIDP002</b>	Demperplaat <b>VOORLOPIG NIET LEVERBAAR</b>	veren	235mm	driehoek	26T	<b>110,00</b> C
<b>DIDP003</b>	Demperplaat	veren	243mm	driehoek	26T	<b>120,00</b> C
<b>DIDP004</b>	Demperplaat	veren	253mm	driehoek	26T	<b>110,00</b> C
<b>DIDP006</b>	Demperplaat	veren	270mm	driehoek	26T	<b>110,00</b> C
<b>DIDP027</b>	Demperplaat	veren	336mm	rond	26T	<b>325,00</b> C
<b>DIDP008</b>	Demperplaat	veren	159mm	rond	10T	<b>120,00</b> C
<b>DIDP009</b>	Demperplaat	veren	235mm	driehoek	10T	<b>124,60</b> C
<b>DIDP010</b>	Demperplaat	veren	243mm	driehoek	10T	<b>110,00</b> C
<b>DIDP011</b>	Demperplaat	veren	253mm	driehoek	10T	<b>110,00</b> C
<b>DIDP012</b>	Demperplaat	veren	270mm	driehoek	10T	<b>110,00</b> C



## R&D demperplaten met kunststof demping

R&D demperplaten zijn ontwikkeld om van ratelen bij lage toerentallen te voorkomen (torsietrillingen). De platen zijn verkrijgbaar van 80 tot 1630Nm.

**Vraag onze deskundige om een berekening te maken welke R&D plaat geschikt is voor uw toepassing.**

	OMSCHRIJVING	TYPE	DIAMETER	MAX. MOTORKOPPEL	HOEKVERDRAAIING	PRIJS
<b>DIDP013</b>	R&D Demperplaat	42AC48	235 mm	270 Nm	33°	<b>395,00</b> C
<b>DIDP014</b>	R&D Demperplaat	42AC124	343 mm	270 Nm	33°	<b>395,00</b> C
<b>DIDP015</b>	R&D Demperplaat	42AC122	268 mm	270 Nm	33°	<b>390,00</b> C
<b>DIDP016</b>	R&D Demperplaat	48AD5	352.4 mm	540 Nm	33°	<b>428,00</b> C
<b>DIDP017</b>	R&D Demperplaat	22AA48	235 mm	135 Nm	33°	<b>428,00</b> C
<b>DIDP018</b>	R&D Demperplaat	22AA122	243 mm	135 Nm	33°	<b>428,00</b> C
<b>DIDP019</b>	R&D Demperplaat	22AA122	268 mm	135 Nm	33°	<b>428,00</b> C
<b>DIDP020</b>	R&D Demperplaat	22AA125	253 mm	135 Nm	33°	<b>428,00</b> C
<b>DIDP021</b>	R&D Demperplaat	18M3	336.5 mm	540 Nm		<b>308,00</b> C
<b>DIDP022</b>	R&D Demperplaat	45AC60	215.9 mm	270 Nm	33°	<b>330,00</b> C
<b>DIDP023</b>	R&D Demperplaat	12AA77	159 mm	135 Nm	33°	<b>203,00</b> C
<b>DIDP024</b>	R&D Demperplaat	45AC125	253 mm	270 Nm	33°	<b>390,00</b> C
<b>DIDP025</b>	R&D Demperplaat	22W77	159 mm	135 Nm		<b>196,00</b> C





## Taatspotten

	OMSCHRIJVING	MAAT	PRIJS
<b>BLTAATS25</b>	Taatspot met bronzen binnenbus	25 mm	<b>43,33 B</b>
<b>BLTAATS30</b>	Taatspot met bronzen binnenbus	30 mm	<b>58,50 B</b>
<b>BLTAATS35</b>	Taatspot met bronzen binnenbus	35 mm	<b>63,92 B</b>
<b>BLTAATS40</b>	Taatspot met bronzen binnenbus	40 mm	<b>86,67 B</b>
<b>BLTAATS45</b>	Taatspot met bronzen binnenbus	45 mm	<b>92,08 B</b>
<b>BLTAATS50</b>	Taatspot met bronzen binnenbus	50 mm	<b>97,50 B</b>

## BNF Optiprop roeras installaties zelfsmarend

Deze roerkoker is uitgevoerd met zelfsmerende composiet glijlagers. De lagers zijn gemonteerd in een robuuste bronzen binnenkoker. De roerkokers hebben geen externe smering nodig en zijn daarom praktisch onderhoudsvrij. Aan de onderzijde is de roerkoker afgedicht met een LipSeal afdichting en aan de bovenzijde zelfs met een dubbele LipSeal afdichting.

Het BNF Optiprop FixSeal bevestigingssysteem zorgt ervoor dat de bronzen roerkoker gecentreerd wordt ingeklemd in een vooraf ingelaste stalen mantelbuis. Alleen de stalen mantelbuis wordt ingelast. Aan de roerkoker zelf wordt dus niet gelast, deze kan daardoor ook niet vervormen en blijft demontabel.

Omdat de roerkoker in rubber wordt ingeklemd is deze ook nog eens elastisch gemonteerd, waardoor het trilling- en geluidsniveau aan boord wordt gereduceerd.

De montage van de roerkoker is eenvoudig en eventueel is de roerkoker altijd weer gemakkelijk te demonteren.

Het BNF Optiprop systeem biedt u de mogelijkheid het schip te stralen en te spuiten voordat de binnenkoker is gemonteerd. Er hoeft in dat geval niets te worden afgeplakt of afgeschermd, waardoor de kans op beschadigingen afneemt en tijdsbesparing (kosten reductie) mogelijk is.

### De roeras wordt bij dit systeem altijd uitgevoerd in RVS316. BNF Optiprop roerkokers:

- Uitgevoerd met onderhoudsvrije zelfsmerende composiet lagers
- Uitgevoerd met een robuuste bronzen binnenkoker, zonder vet toevoer
- Afgedicht met meerdere LipSeal afdichtingen
- Uitgevoerd met het vooruitstrevende BNF Optiprop FixSeal bevestigingssysteem
- Eenvoudig en snel te monteren

**Prijzen op aanvraag.**

## Model populair

	AS DIAMETER	KOKERMAAT	PAKKING	PRIJS
<b>K100100</b>	25	1¼"	6	<b>165,32 A</b>
<b>K100200</b>	25	1¼"		<b>107,78 A</b>
<b>K100300</b>	30	1½"	6	<b>199,44 A</b>
<b>K100400</b>	30	1½"		<b>159,00 A</b>
<b>K100500</b>	35	1½"	6	<b>199,87 A</b>
<b>K100600</b>	35	1½"		<b>123,65 A</b>
<b>K100700</b>	40	2"	6	<b>260,00 A</b>

	AS DIAMETER	KOKERMAAT	PAKKING	PRIJS
<b>K100800</b>	40	2"		<b>137,55 A</b>
<b>K100900</b>	45	2"	6	<b>267,00 A</b>
<b>K101000</b>	45	2"		<b>190,00 A</b>
<b>K101100</b>	50	2½"	6	<b>340,00 A</b>
<b>K101200</b>	50	2½"		<b>227,00 A</b>

## Model normaal

	AS DIAMETER	KOKERMAAT	PAKKING	PRIJS
<b>K102300</b>	25	1¼"	5	<b>215,00 A</b>
<b>K102400</b>	25	1¼"		<b>145,00 A</b>
<b>K102500</b>	25	1½"	8	<b>250,00 A</b>
<b>K102600</b>	25	1½"		<b>145,00 A</b>
<b>K102700</b>	30	1¼"	5	<b>220,00 A</b>
<b>K102800</b>	30	1¼"		<b>162,00 A</b>
<b>K102900</b>	30	1½"	5	<b>240,00 A</b>
<b>K103000</b>	30	1½"		<b>179,00 A</b>
<b>K103100</b>	35	1½"	6	<b>260,00 A</b>
<b>K103200</b>	35	1½"		<b>199,00 A</b>

	AS DIAMETER	KOKERMAAT	PAKKING	PRIJS
<b>K103300</b>	35	2"	8	<b>255,00 A</b>
<b>K103400</b>	35	2"		<b>255,00 A</b>
<b>K103500</b>	40	2"	6	<b>385,00 A</b>
<b>K103600</b>	40	2"		<b>250,00 A</b>
<b>K103700</b>	45	2½"	8	<b>369,00 A</b>
<b>K103801</b>	45	2½"		<b>331,00 A</b>
<b>K103900</b>	50	2½"	6	<b>466,00 A</b>
<b>K104000</b>	50	2½"		<b>325,00 A</b>



## Model zwaar

	OMSCHRIJVING	AS DIAMETER	KOKERMAAT	PAKKING	PRIJS
07044	Binnenlager zwaar	25	1½"	8	373,00 A
07052	Buitenlager zwaar	25	1½"		231,00 A
07045	Binnenlager zwaar	30	1½"	6	373,00 A
07053	Buitenlager zwaar	30	1½"		231,00 A
07046	Binnenlager zwaar	35	2"	8	474,00 A
07054	Buitenlager zwaar	35	2"		294,00 A
07047	Binnenlager zwaar	40	2"	5	510,00 A
07055	Buitenlager zwaar	40	2"		294,00 A
07048	Binnenlager zwaar	45	2½"	8	534,00 A
07056	Buitenlager zwaar	45	2½"		336,00 A
07049	Binnenlager zwaar	50	2½"	6	534,00 A
07057	Buitenlager zwaar	50	2½"		366,00 A



## Rameh schroefspakking

Schroefspakking geweven uit Rameh vezels en voorzien van een hoogwaardig smeermiddel geschikt voor temperaturen tot 100°C. Afname per meter of per rol. Genoemde prijzen zijn meterprijzen.

	OMSCHRIJVING	AFMETING	ROLLENGTE	PRIJS
ER10034098	Schroefspakking	5 x 5	31.3 m	7,16 A
ER10034096	Schroefspakking	6 x 6	21.3 m	9,75 A
ER10034097	Schroefspakking	8 x 8	25.0 m	16,17 A
ER10034094	Schroefspakking	10 x 10	16.0 m	22,76 A
ER10034093	Schroefspakking	12.5 x 12.5	15.4 m	35,95 A
ER10034092	Schroefspakking	14 x 14	12.2 m	45,35 A
ER10034089	Schroefspakking	16 x 16	9.4 m	58,85 A



## Pakkingtrekker

	OMSCHRIJVING	PRIJS
HO4012506	Pakkingtrekker 6-8 mm L=18 cm	15,72 A



## Volvo Seal schroefasafdichting

De Volvo Seal, ook wel Stuffing Box genoemd, bewijst zich al jaren een uiterst betrouwbare kokerafdichting te zijn.

Waterinjectie gaat via de schroefaskoker.

- Eenvoudige en snelle installatie
- Compacte afmetingen
- Minimaal onderhoud
- Effectieve werking

Leverbaar voor schroefas diameter ø 25 t/m ø50 mm, de maten 1", 1 1/4", 1 1/2", 1 3/4" en 2" zijn op aanvraag leverbaar.

	OMSCHRIJVING	AS DIAMETER	KOKERMAAT	PRIJS
828254	Volvo seal	25 mm	42 mm	144,20 C
828422	Volvo seal	30 mm	48 mm	173,10 C
828526	Volvo seal	35 mm	54 mm	224,90 C
828527	Volvo seal	40 mm	60 mm	256,40 C
3819722	Volvo seal	45 mm	64 mm	276,70 C
3819723	Volvo seal	50 mm	70 mm	299,60 C
828600	Volvo seal vet (tube)			6,02 C



Handig overzicht



## OMM kokerafdichting met waterinlaat

Goed alternatief voor de Volvo Seal. Extra voordelen zijn een lagere prijs en deze kokerafdichting is standaard voorzien van een waterinlaat.

Leverbaar voor schroefas diameter  $\varnothing 25$  t/m  $\varnothing 50$  mm, de maten 1", 1 1/4", 1 1/2", 1 3/4" en 2" zijn op aanvraag leverbaar.

	OMSCHRIJVING	AS DIAMETER	KOKERMAAT	PRIJS
OMM1525001	OMM Stuffy Box	$\varnothing 25$ mm	$\varnothing 43$ mm	48,00 A
OMM1530001	OMM Stuffy Box	$\varnothing 30$ mm	$\varnothing 49$ mm	54,00 A
OMM1535001	OMM Stuffy Box	$\varnothing 35$ mm	$\varnothing 55$ mm	69,00 A
OMM1540001	OMM Stuffy Box	$\varnothing 40$ mm	$\varnothing 60$ mm	78,00 A
OMM1545001	OMM Stuffy Box	$\varnothing 45$ mm	$\varnothing 65$ mm	82,00 A
OMM1550001	OMM Stuffy Box	$\varnothing 50$ mm	$\varnothing 70$ mm	90,00 A

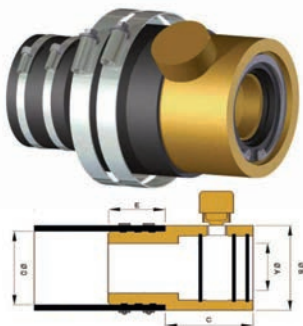

## Bronze Seal kokerafdichting

Deze degelijke uit brons vervaardigde kokerafdichting is afgeleid van de rubber Stuffing Box, echter met het verschil dat de keerringen van de Bronze Seal vervangen kunnen worden. **Wordt geleverd inclusief rubber mof en RVS klemmen en vetpotje t.b.v. smering van de keerringen.**

Leverbaar voor schroefas diameter  $\varnothing 25$  t/m  $\varnothing 50$  mm, de maten 1", 1 1/4", 1 1/2", 1 3/4" en 2" zijn op aanvraag leverbaar.

	OMSCHRIJVING	ØA MM	ØB MM	C MM	E MM	ØD MM	PRIJS
TM2325001	Bronze Seal	25	59	60	39	42	243,00 A
TM2330001	Bronze Seal	30	59	60	39	48	316,00 A
TM2335001	Bronze Seal	35	69	60	39	55	282,00 A
TM2340001	Bronze Seal	40	69	60	39	60	312,40 A
TM2345001	Bronze Seal	45	79	63	39	65	359,00 A
TM2350001	Bronze Seal	50	79	63	39	70	360,00 A



## Flex Seal schroefasafdichting

Simple ontwerp en net als de Bronze Seal afgeleid van een rubber Stuffing Box. Keerringen kunnen worden vervangen, inclusief vetnippel.

**Leverbaar voor schroefas diameter  $\varnothing 25$  t/m  $\varnothing 50$  mm.**

	OMSCHRIJVING	AS DIAMETER	KOKERMAAT	PRIJS
KEFLEX25	Flex Seal	$\varnothing 25$	42 mm	212,00 C
KEFLEX30	Flex Seal	$\varnothing 30$	48 mm	235,00 C
KEFLEX35	Flex Seal	$\varnothing 35$	60 mm	284,00 C
KEFLEX40	Flex Seal	$\varnothing 40$	60 mm	284,00 C
KEFLEX45	Flex Seal	$\varnothing 45$	70 mm	309,09 C
KEFLEX50	Flex Seal	$\varnothing 50$	76 mm	483,00 C
KEFLEX60	Flex Seal	$\varnothing 60$		534,00 C
KEFLEX25-REP	Reparatieset Flex Seal 25 mm			25,20 C
KEFLEX30-REP	Reparatieset Flex Seal 30 mm			36,96 C
KEFLEX35-REP	Reparatieset Flex Seal 35 mm			38,90 C
KEFLEX40-REP	Reparatieset Flex Seal 40 mm			44,40 C
KEFLEX45-REP	Reparatieset Flex Seal 45 mm			49,80 C
KEFLEX50-REP	Reparatieset Flex Seal 50 mm			52,00 C

## CEF watergesmeerde schroefaslagers

CEF synthetisch rubberen lager.



	OMSCHRIJVING	Ø INW.	Ø UITW.	LENGTE	PRIJS
CEF500700K	CEF watergesmeerd schroefaslager zonder buitenbus	22 mm	29 mm	75 mm	13,54 A
CEF500701K	CEF watergesmeerd schroefaslager zonder buitenbus	22 mm	36 mm	80 mm	11,85 A
CEF500702K	CEF watergesmeerd schroefaslager zonder buitenbus	25 mm	36 mm	100 mm	11,57 A
CEF500703K	CEF watergesmeerd schroefaslager zonder buitenbus	25 mm	40 mm	120 mm	13,54 A
CEF500704K	CEF watergesmeerd schroefaslager zonder buitenbus	30 mm	40 mm	120 mm	12,70 A
CEF500705K	CEF watergesmeerd schroefaslager zonder buitenbus	35 mm	54 mm	140 mm	20,31 A
CEF500706K	CEF watergesmeerd schroefaslager zonder buitenbus	40 mm	54 mm	140 mm	23,71 A



## Aqua Lube watergesmeerde schroefaslagers

	OMSCHRIJVING	Ø INW.	Ø UITW.	LENGTE	PRIJS
B025114	Rubberlager bronzen buitenmantel	25 mm	1¼"	100 mm	52,79 A
B025112	Rubberlager bronzen buitenmantel	25 mm	1½"	100 mm	54,60 A
B025040	Rubberlager bronzen buitenmantel	25 mm	40 mm	100 mm	55,84 A
B030045	Rubberlager bronzen buitenmantel	30 mm	45 mm	120 mm	60,75 A
B035050	Rubberlager bronzen buitenmantel	35 mm	50 mm	140 mm	71,52 A
B040055	Rubberlager bronzen buitenmantel	40 mm	55 mm	160 mm	91,41 A
B045065	Rubberlager bronzen buitenmantel	45 mm	65 mm	180 mm	126,87 A
B050070	Rubberlager bronzen buitenmantel	50 mm	70 mm	200 mm	149,29 A
B060080	Rubberlager bronzen buitenmantel	60 mm	80 mm	240 mm	206,05 A
B065083	Rubberlager bronzen buitenmantel	65 mm	83 mm	260 mm	366,56 A
B070090	Rubberlager bronzen buitenmantel	70 mm	90 mm	280 mm	267,36 A
B080100320	Rubberlager bronzen buitenmantel	80 mm	100 mm	320 mm	443,00 E
B125112	Rubberlager laminaat buitenmantel	25 mm	1½"	100 mm	46,95 A
B125040	Rubberlager laminaat buitenmantel	25 mm	40 mm	100 mm	53,57 A
B130045	Rubberlager laminaat buitenmantel	30 mm	45 mm	120 mm	47,39 A
B135050	Rubberlager laminaat buitenmantel	35 mm	50 mm	140 mm	52,00 A
B140055	Rubberlager laminaat buitenmantel	40 mm	55 mm	160 mm	63,97 A
B145065	Rubberlager laminaat buitenmantel	45 mm	65 mm	180 mm	106,73 A
B150070	Rubberlager laminaat buitenmantel	50 mm	70 mm	200 mm	115,34 A



## ManeCraft (Deep Sea Seal) kokerafdichting

In tegenstelling tot de meeste kokerafdichtingen heeft deze kokerafdichting geen keerringen die op de schroefas afdichten. Hierdoor slijt de schroefas niet in. De montage is eenvoudig en verder onderhoud is niet nodig. Bijkomend voordeel is dat een eventueel door vetkoord ingelopen schroefas niet vervangen hoeft te worden als een ManeCraft Seal ter vervanging van een pakkingdrukker wordt toegepast. Mocht door externe omstandigheden problemen in de aandrijfrijs ontstaan en de seal lekkage zou vertonen, dan biedt de ingebouwde nood-seal direct oplossing. Zie tekening. Leverbaar voor schroefas diameter  $\varnothing 25$  t/m  $\varnothing 65$  mm en  $\varnothing 1$ " t/m  $\varnothing 2\frac{3}{4}$ ". **Grotere en afwijkende maten verkrijgbaar op aanvraag.**



	OMSCHRIJVING	AS DIAMETER	UITWENDIGE DIAMETER	LENGTE	MAX. AS SNELHEID	PRIJS
MC-2	Manecraft kokerafdichting set 2	25 - 30 mm	35 - 43 mm	131 mm	2950	303,00 C
MC-3	Manecraft kokerafdichting set 3	25 - 30 mm	43 - 51 mm	131 mm	2950	320,00 C
MC-4	Manecraft kokerafdichting set 4	30 - 35 mm	43 - 51 mm	131 mm	2850	338,00 C
MC-5	Manecraft kokerafdichting set 5	30 - 35 mm	51 - 60 mm	131 mm	2850	356,00 C
MC-6	Manecraft kokerafdichting set 6	35 - 41 mm	51 - 60 mm	131 mm	2750	374,00 C
MC-7	Manecraft kokerafdichting set 7	35 - 41 mm	60 - 70 mm	131 mm	2750	391,00 C
MC-8	Manecraft kokerafdichting set 8	43 - 46 mm	70 - 80 mm	131 mm	2600	409,00 C
MC-9	Manecraft kokerafdichting set 9	46 - 51 mm	70 - 80 mm	131 mm	2600	427,00 C
MC-11	Manecraft kokerafdichting set 11	2 1/4" (57.15 mm)	3 1/2" (88.90 mm)	15"13/32 (137.32 mm)	1550	675,00 C
MC-16	Manecraft kokerafdichting set 16	65 mm	90 - 100 mm	137.50 mm	1500	818,00 C

## Axiseal®

De AxiSeal® is een unieke schroefasafdichting speciaal ontworpen voor watergesmeerde schroefas-systemen. De AxiSeal® maakt gebruik van een totaal andere manier van afdichten in vergelijking met conventionele radiale afdichtingen, zoals bijvoorbeeld stopbus pakking of lip-afdichtingen. Een roterende glijring draait mee met de schroefas en wordt door een spiraalveer tegen de Silicium Carbide (SiC) stationaire glijring gedrukt. De minuscule wrijvingscoëfficiënt tussen beide glijvlakken in combinatie met een smerende waterfilm resulteert in een zeer lange levensduur van de AxiSeal®. Als optie bieden wij ook een efficiënte "Stand-by" Seal aan. Deze afdichting kan tussen de flens van de as en de AxiSeal worden gemonteerd. Door middel van een luchtpomp wordt de rubberen balg opgeblazen. De resulterende waterdichte afdichting maakt het mogelijk om de AxiSeal te demonteer en eventuele beschadigde onderdelen te vervangen terwijl het schip blijft drijven.

Leverbaar voor schroefas diameter  $\varnothing 35$  t/m  $\varnothing 185$  mm. en  $\varnothing 1$ " t/m  $\varnothing 7\frac{1}{4}$ ".



	OMSCHRIJVING	AS DIAMETER	PRIJS
BL610-035	AxiSeal®	35 mm	814,45 C
BL610-040	AxiSeal®	40 mm	838,70 C
BL610-045	AxiSeal®	45 mm	864,05 C
BL610-050	AxiSeal®	50 mm	935,68 C
BL610-060	AxiSeal®	60 mm	1.106,51 C
BL621-035	AxiSeal® Standby seal	35 - 45 mm	469,49 C
BL621-050	AxiSeal® Standby seal	50 mm	492,64 C
BL621-060	AxiSeal® Standby seal	60 mm	619,38 C
BL621-FOOTPU	Voetpomp voor AxiSeal® Standby seal		34,17 C



## Koelwaterfilters klein model

Koelwaterfilter gefabriceerd van vernikkeld messing.

	OMSCHRIJVING	AANSLUITING	MONTAGE	HOOGTE (MM)	BREEDTE (MM)	PRIJS
04088	Waterfilter	3/4"	zij-onder	105	99	<b>67,45</b>
04088-2	Waterfilter (metalen deksel)	3/4"	zij-onder	105	99	<b>67,00</b>
GUST1160	Nylon bracket voor type 04088 & 04088-2					<b>16,18</b> A



## Koelwaterfilters zij - onder aansluiting

	OMSCHRIJVING	AANSLUITING	MONTAGE	HOOGTE (MM)	BREEDTE (MM)	PRIJS
04022	Waterfilter	3/4"	zij-onder	143	150	<b>196,35</b>
04023	Waterfilter	1"	zij-onder	143	150	<b>192,65</b>
04024	Waterfilter	1 1/4"	zij-onder	175	180	<b>234,70</b>
04025	Waterfilter	1 1/2"	zij-onder	175	180	<b>262,88</b>
04037	Waterfilter	2"	zij-onder	210	214	<b>394,55</b>
04038	Waterfilter (bronzen deksel)	2"	zij-onder	210	214	<b>420,42</b>



## Koelwaterfilters zij - zij aansluiting

	OMSCHRIJVING	AANSLUITING	MONTAGE	HOOGTE (MM)	BREEDTE (MM)	PRIJS
04026	Waterfilter	1/2"	zij-zij	131	140	<b>153,38</b>
04027	Waterfilter	3/4"	zij-zij	151	169	<b>246,71</b>
04028	Waterfilter	1"	zij-zij	151	169	<b>243,47</b>
04029	Waterfilter	1 1/4"	zij-zij	204	211	<b>290,14</b>
04030	Waterfilter	1 1/2"	zij-zij	204	211	<b>338,18</b>
04138	Waterfilter	2"	zij-zij	220	238	<b>642,60</b>
04139	Waterfilter	2 1/2"	zij-zij	275	265	<b>1.020,60</b>



## Accessoires voor koelwaterfilters

	OMSCHRIJVING	VOOR TYPE	PRIJS
GUKIT1160	Deksel doorzichtig en O-ring	04088	<b>24,82</b> A
GUB038PL	Deksel kunststof Guidi Ø85mm		<b>11,18</b> A
GUB061PL	Deksel kunststof Guidi Ø114mm	04022, 04023, 04027 en 04028	<b>12,66</b> A
GUB069PL	Deksel kunststof Guidi Ø123 mm		<b>17,51</b> A
GUB087PL	Deksel kunststof Guidi Ø135mm	04024, 04025, 04029 en 04030	<b>18,17</b> A
GUB107PL	Deksel kunststof Guidi Ø160mm	04138 en 04037	<b>31,90</b> A
GUB150PL	Deksel kunststof Guidi Ø196mm		<b>44,00</b> A
GUST1160	Nylon bracket	04088 & 04088-2	<b>16,18</b> A
GU000004	Zeef	04088 en 04088-2	<b>16,63</b> A
GU000006	Zeef	04022 en 04023	<b>40,66</b> A
GU000008	Zeef	04024 en 04025	<b>48,05</b> A
GU-U240T33	U-shape pakking	met 3/4" of 1" aansluiting	<b>2,20</b> A
GU-U280T33	U-shape pakking	met 1 1/4" aansluiting	<b>2,56</b> A
GU-U315T33	U-shape pakking	met 1 1/2" aansluiting	<b>2,92</b> A
GU-U395T33	U-shape pakking	met 2" aansluiting	<b>3,66</b> A
GUORI139CR70	O-ring Guidi Ø 55,25 x 2,62mm	4088 en 04088-2	<b>0,91</b> A
GUORI242CR70	O-ring Guidi Ø 101,19 x 3,53mm		<b>1,28</b> A
GUORI245CR70	O-ring Guidi Ø 110,72 x 3,53mm	04022, 04023, 04027 en 04028	<b>1,45</b> A
GUORI249CR70	O-ring Guidi Ø 123,42 x 3,53mm	04024, 04025, 04029 en 04030	<b>1,83</b> A
GUORI257CR70	O-ring Guidi Ø 148,82 x 3,53mm	04138 en 04037	<b>2,17</b> A

## Kunststof waterfilter

Kunststof waterfilter met verlooptules.

	OMSCHRIJVING	MAATVOERING	PRIJS
<b>PM56.0470</b>	Thor waterfilter	12, 16 en 19 mm	<b>42,86 A</b>
<b>PM56.0480</b>	Thor waterfilter	19, 25 en 32 mm	<b>61,41 A</b>
<b>PM56.0472</b>	Deksel waterfilter	12, 16 en 19 mm	<b>4,00 A</b>
<b>PM56.0482</b>	Deksel waterfilter	19, 25 en 32 mm	<b>9,73 A</b>
<b>PM56.0474</b>	O-ring voor Thor waterfilter 12-16-19mm		<b>3,01 A</b>
<b>PM56.0484</b>	O-ring voor Thor waterfilter 19-25-32mm		<b>4,36 A</b>



## Technopolymeer waterfilter

Behuizing van technopolymeer en doorzichtige plug van polycarbonaat. Uittrekbaar roestvrijstalen filterelement. Met draaibare roestvrijstalen montagebeugels.

	OMSCHRIJVING	MAX. DOORVOER L/MIN	AANSLUITING	AFMETING ØXH	PRIJS
<b>EU17.647.01</b>	Waterfilter	200	1 1/2"	191 x 301	<b>223,80 A</b>
<b>EU17.647.02</b>	Waterfilter	350	2"	191 x 301	<b>233,97 A</b>
<b>EU17.647.03</b>	Waterfilter	550	2 1/2"	191 x 301	<b>244,20 A</b>



### Koelsysteem voor de plezier- en bedrijfsvaart

De koeler wordt aan de binnenkant tegen de huid van het schip geplaatst. De onderkant van het schip blijft hierdoor volkomen glad. Er zijn dus geen uitstekende delen die kunnen worden beschadigd of wierbakken die verstopt kunnen raken. Eenvoudige plaatsing. De koeler is demontabel.

De vlakkoelers zijn zeewaterbestendig verkrijgbaar.

Het type 140 is voorzien van een draadaansluiting. Vanaf type 165 hebben de koelers een flensaansluiting. Levering met set contraflenzen en pakkingen.

### Voor een type bepaling vragen wij u op te geven:

- Motormerk en type
- Motorvermogen
- Voortstuwing of generator toepassing
- Pleziervaart of beroepsvaart
- Vaargebied

## Vlakkoelers 140 serie

Wanddikte beunbak 8 mm en voorzien van zinkanodes in de bak.

Aansluiting: slangaansluiting of schroefdraad.

	OMSCHRIJVING	LENGTE	BAKLENGTE	BAKBREEDTE	BAKHOOGTE	PRIJS
<b>BLVK140060</b>	Vlakkoeler 140- 60	410	290	170	205	<b>1.121,00 B</b>
<b>BLVK140060-C</b>	Vlakkoeler 140-60 met gecoat element	410	290	170	205	<b>1.462,00 B</b>
<b>BLVK140090</b>	Vlakkoeler 140- 90	560	440	170	205	<b>1.233,00 B</b>
<b>BLVK140090-C</b>	Vlakkoeler 140-90 met gecoat element	560	440	170	205	<b>1.596,00 B</b>
<b>BLVK140120</b>	Vlakkoeler 140-120	710	590	170	205	<b>1.382,00 B</b>
<b>BLVK140120-C</b>	Vlakkoeler 140-120 met gecoat element	710	590	170	205	<b>1.774,00 B</b>
<b>BLVK140135</b>	Vlakkoeler 140-135	860	740	170	205	<b>1.480,00 B</b>
<b>BLVK140135-C</b>	Vlakkoeler 140-135 met gecoat element	860	740	170	205	<b>1.827,00 B</b>
<b>BLVK140150</b>	Vlakkoeler 140-150	940	820	170	205	<b>1.589,00 B</b>
<b>BLVK140150-C</b>	Vlakkoeler 140-150 met gecoat element	940	820	170	205	<b>1.940,00 B</b>
<b>BLVK140P</b>	Pakkingset t.b.v. vlakkoeler 140					<b>40,00 B</b>



## Vlakkoelers 165 serie

Wanddikte beunbak 10 mm en voorzien van zinkanodes in de bak.

Aansluiting: flensaansluiting.

	OMSCHRIJVING	LENGTE	BAKLENGTE	BAKBREEDTE	BAKHOOGTE	PRIJS
<b>BLVK165150</b>	Vlakkoeler 165-150	710	550	230	260	<b>2.094,00 B</b>
<b>BLVK165150-C</b>	Vlakkoeler 165-150 met gecoat element	710	550	230	260	<b>2.337,00 B</b>
<b>BLVK165200</b>	Vlakkoeler 165-200	860	700	230	260	<b>2.195,00 B</b>
<b>BLVK165200-C</b>	Vlakkoeler 165-200 met gecoat element	860	700	230	260	<b>2.543,00 B</b>
<b>BLVK165250</b>	Vlakkoeler 165-250	1010	850	230	260	<b>2.347,00 B</b>
<b>BLVK165250-C</b>	Vlakkoeler 165-250 met gecoat element	1010	850	230	260	<b>2.770,00 B</b>
<b>BLVK165P</b>	Pakkingset type 165					<b>47,00 B</b>





## Vlakkoelers 200 serie

Wanddikte beunbak 12 mm en voorzien van zinkanodes in de bak.  
Aansluiting: flensaansluiting.

	OMSCHRIJVING	LENGTE	BAKLENGTE	BAKBREEDTE	BAKHOOGTE	PRIJS
<b>BLVK200300</b>	Vlakkoeler 200-300	970	790	275	310	<b>3.110,00</b> B
<b>BLVK200300-C</b>	Vlakkoeler 200-300 met gecoat element	970	790	275	310	<b>3.435,00</b> B
<b>BLVK200P</b>	Pakkingsset type 200					<b>56,80</b> B

### Tip

Oliekoelers leverbaar in een enkel en in een dubbel circuit. De doorsnede van de koeler is  $\varnothing 55$  of  $\varnothing 75$  mm. Dit type koeler wordt meestal gebruikt voor de pleziervaart. De koeler met één circuit is geschikt voor het koelen van (smeer)olie van motoren, keerkoppelingen of hydraulische systemen. Oliekoelers met een dubbel circuit zijn geschikt voor een combinatie van deze voorbeelden. De kapjes zijn gesoldeerd. Het geheel is vervaardigd uit zeewaterbestendige materialen. De koeler wordt geleverd met standaard aansluitingen voor olie en water.



## Oliekoelers 55 serie en 75 serie

	OMSCHRIJVING	TOTAAL LENGTE	KOELER LENGTE	DIAMETER	AANSL. OLIE	PRIJS
<b>BLO5505</b>	Oliekoeler 5"	213	127	$\varnothing 55$	3/8" BSP	<b>202,00</b> B
<b>BLO5506</b>	Oliekoeler 6"	239	153	$\varnothing 55$	3/8" BSP	<b>218,87</b> B
<b>BLO5507</b>	Oliekoeler 7"	264	178	$\varnothing 55$	3/8" BSP	<b>188,58</b> B
<b>BLO5509</b>	Oliekoeler 9"	315	229	$\varnothing 55$	3/8" BSP	<b>194,26</b> B
<b>BLO5512</b>	Oliekoeler 12"	391	305	$\varnothing 55$	3/8" BSP	<b>202,21</b> B
<b>BLO7505</b>	Oliekoeler 5"	249	127	$\varnothing 75$	3/8" BSP	<b>228,34</b> B
<b>BLO7507</b>	Oliekoeler 7"	270	178	$\varnothing 75$	3/8" BSP	<b>237,42</b> B
<b>BLO7510</b>	Oliekoeler 10"	352	260	$\varnothing 75$	1/2" BSP	<b>280,00</b> B
<b>BLO7512</b>	Oliekoeler 12"	397	305	$\varnothing 75$	1/2" BSP	<b>260,15</b> B
<b>BLO7514</b>	Oliekoeler 14"	448	356	$\varnothing 75$	1/2" BSP	<b>272,64</b> B
<b>BLO7516</b>	Oliekoeler 16"	498	406	$\varnothing 75$	1/2" BSP	<b>279,46</b> B
<b>BLO7518</b>	Oliekoeler 18"	549	457	$\varnothing 75$	1/2" BSP	<b>287,40</b> B
<b>BLO7520</b>	Oliekoeler 20"	600	508	$\varnothing 75$	1/2" BSP	<b>298,77</b> B

## Oliekoelers dubbel serie 55 en 75



	OMSCHRIJVING	TOTAAL LENGTE	KOELER LENGTE	DIAMETER	AANSL. OLIE	PRIJS
<b>BLO55505</b>	Oliekoeler 5" - 5" type 55	340	127-127	$\varnothing 55$	3/8-3/8	<b>285,13</b> B
<b>BLO55507</b>	Oliekoeler 5" - 7" type 55	391	127-178	$\varnothing 55$	3/8-3/8	<b>293,09</b> B
<b>BLO55707</b>	Oliekoeler 7" - 7" type 55	442	178-178	$\varnothing 55$	3/8-3/8	<b>304,46</b> B
<b>BLO75505</b>	Oliekoeler 5" - 5" type 75	346	127-127	$\varnothing 75$	3/8-3/8	<b>357,84</b> B
<b>BLO75507</b>	Oliekoeler 5" - 7" type 75	397	127-178	$\varnothing 75$	3/8-3/8	<b>366,94</b> B
<b>BLO75510</b>	Oliekoeler 5" - 10" type 75	479	127-260	$\varnothing 75$	3/8-3/8	<b>389,65</b> B
<b>BLO75707</b>	Oliekoeler 7" - 7" type 75	448	178-178	$\varnothing 75$	3/8-3/8	<b>377,16</b> B
<b>BLO75710</b>	Oliekoeler 7" - 10" type 75	448	178-260	$\varnothing 75$	3/8-3/8	<b>399,87</b> B

## Spruitstukelementen



	OMSCHRIJVING	DIAMETER	TYPE	PRIJS
<b>BLSE78075</b>	Spruitstukelement	$\varnothing 75$	780mm	<b>254,47</b> B
<b>BLSE98575</b>	Spruitstukelement	$\varnothing 75$	985mm	<b>277,19</b> B



## Manchetten

Rubberen manchetten voor spuitstukelementen.

	OMSCHRIJVING	DIAMETER	TYPE	MATEN	PRIJS
<b>BLM55H</b>	Manchet rubber	Ø55	haaks		<b>35,85</b> B
<b>BLM55R</b>	Manchet rubber	Ø55	recht		<b>34,62</b> B
<b>BLM75H</b>	Manchet rubber	Ø75	haaks		<b>36,85</b> B
<b>BLM75R</b>	Manchet rubber	Ø75	recht		<b>27,37</b> B
<b>PM50.0400</b>	Bowman manchet 2679		haaks	70 / 22 mm	<b>43,89</b> A
<b>PM50.0410</b>	Bowman manchet 3186		haaks	70 / 28 mm	<b>43,00</b> A
<b>PM50.0420</b>	Bowman manchet 3192		haaks	90 / 28 mm	<b>59,00</b> A
<b>PM50.0430</b>	Bowman manchet 3251		recht	70 / 22 mm	<b>46,00</b> A
<b>PM50.0431</b>	Bowman manchet 3667NP		recht	70 / 28 mm	<b>43,46</b> A
<b>PM50.0432</b>	Bowman manchet 2981NP F/FH420-2938		eindstuk	45 mm	<b>32,00</b> A



## Peugeot onderdelen

S.v.p. voor montage de thermostaatbocht DIPEUG03 in kokend water leggen. Het rubber wordt hierdoor flexibeler en daardoor gemakkelijker te monteren. Tevens wordt voorkomen dat de bocht bij montage gaat scheuren.

	OMSCHRIJVING	MATEN	PRIJS
<b>DIPEUG01</b>	Peugeot manchet met twee aansluitingen	51 - 75 / 36 / 21 mm	<b>60,00</b> B
<b>DIPEUG02</b>	Peugeot manchet met één aansluiting	51 - 69 / 21 mm	<b>62,00</b> B
<b>DIPEUG03</b>	Peugeot thermostaatbocht	52 / 33 mm	<b>69,36</b> B
<b>VESTM3004</b>	Peugeot thermostaat P4.21		<b>37,61</b> B



## Stalen expansietanks

**Expansietanks met een inhoud van 5, 10, 15, 24, 40 of 60 liter.**

Deze expansietanks zijn voorzien van een 1" gasdraadaansluiting. De expansietanks worden compleet met overdrukstop van 0,5 Bar geleverd. De expansietanks hebben deze dop standaard aan de bovenzijde, expansietanks met dop aan de voorzijde zijn op aanvraag leverbaar.

De expansietanks kunnen tevens voorzien worden van een niveaumeter welke het oude peilglas heeft vervangen.

Ook zijn de expansietanks leverbaar met de Murphy niveauschakelaar, welke uitermate geschikt is voor niveaumeting van (koel)water, brandstof, smeerolie en hydrauliek.

	OMSCHRIJVING	INHOUD	MAX. AFMETINGEN (BXHxD)	PRIJS
<b>BLZET05</b>	Expansietank	5 liter	280 x 314 x 106 mm	<b>144,00</b> B
<b>BLZET05SPE-1</b>	Expansietank + niveaumeter	5 liter	280 x 314 x 139 mm	<b>272,72</b> B
<b>BLZET10</b>	Expansietank	10 liter	280 x 314 x 206 mm	<b>197,65</b> B
<b>BLZET10SPE-1</b>	Expansietank + niveaumeter	10 liter	280 x 314 x 239 mm	<b>319,37</b> B
<b>BLZET10SB-1</b>	Expansietank + niveaumeter + Murphy schakelaar	10 liter	280 x 314 x 264 mm	<b>436,00</b> B
<b>BLZET15</b>	Expansietank	15 liter	330 x 364 x 206 mm	<b>174,00</b> B
<b>BLZET15-1</b>	Expansietank + niveaumeter	15 liter	330 x 364 x 239 mm	<b>321,00</b> B
<b>BLZET15SB-1</b>	Expansietank + niveaumeter + Murphy schakelaar	15 liter	330 x 364 x 264 mm	<b>453,00</b> B
<b>BLZET24B</b>	Expansietank	24 liter	380 x 464 x 206 mm	<b>232,27</b> B
<b>BLZET24-1</b>	Expansietank + niveaumeter	24 liter	380 x 464 x 239 mm	<b>368,00</b> B
<b>BLZET24SB-1</b>	Expansietank + niveaumeter + Murphy schakelaar	24 liter	380 x 464 x 264 mm	<b>530,00</b> B
<b>BLZET40B</b>	Expansietank	40 liter	480 x 564 x 206 mm	<b>282,00</b> B
<b>BLZET40P-2</b>	Expansietank + niveaumeter	40 liter	480 x 564 x 239 mm	<b>413,00</b> B
<b>BLZET40SB-1</b>	Expansietank + niveaumeter + Murphy schakelaar	40 liter	480 x 564 x 264 mm	<b>585,00</b> B
<b>BLZET60B</b>	Expansietank	60 liter	480 x 564 x 306 mm	<b>389,00</b> B
<b>BLZET60SB-1</b>	Expansietank + niveaumeter + Murphy schakelaar	60 liter	480 x 577 x 364 mm	<b>693,00</b> B



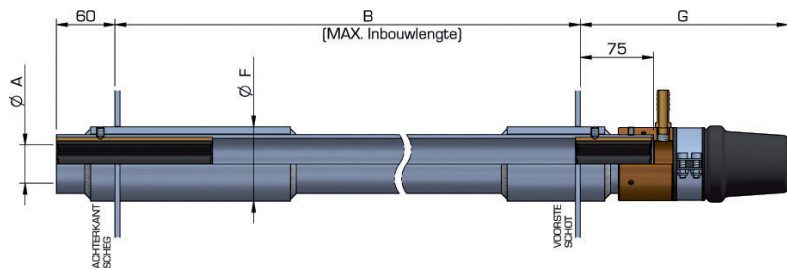

Model 1				
A	Lagerafstand	B	F	G
25	1250	1210	60.3	141
30	1400	1365	60.3	153
35	1600	1570	76.1	157
40	1800	1785	76.1	157
45	2000	2000	88.9	167
50	2200	2215	88.9	167

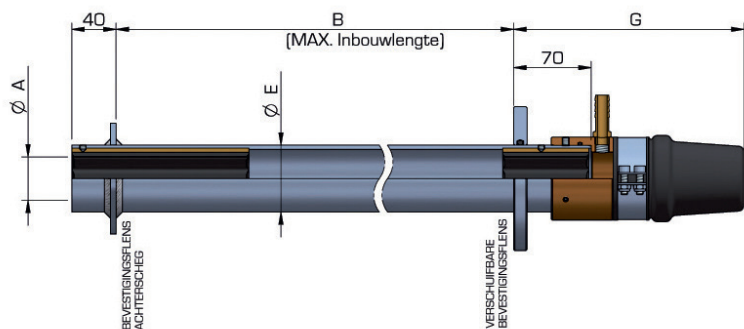

Model 2				
A	Lagerafstand	B	E	G
25	1250	1215	48.3	136
30	1400	1380	48.3	148
35	1600	1595	60.3	152
40	1800	1810	60.3	152
45	2000	2025	70	162
50	2200	2240	70	162



Model 3					
Ø Schroefas	B	C	X (max. bij 2 x lager in koker)	D	Ø Stalen buitenkoker
25 mm.	80 mm.	50 mm.	1250 mm	139 mm.	82.5 x 6.3 mm
30 mm.	80 mm.	50 mm.	1400 mm.	145 mm.	82.5 x 6.3 mm
35 mm.	85 mm.	50 mm.	1600 mm.	155 mm.	101.6 x 6.3 mm.
40 mm.	85 mm.	50 mm.	1800 mm.	155 mm.	101.6 x 6.3 mm.
45 mm.	85 mm.	60 mm.	2000 mm.	165 mm.	127 x 7.1 mm.
50 mm.	85 mm.	60 mm.	2200 mm.	165 mm.	127 x 7.1 mm.

## Schroefaskoker systemen

Combi Noord schroefaskoker systemen: als het even goed moet. Onze water- of vetgesmeerde schroefaskoker systemen worden met de meeste zorg en precisie van duurzame materialen voor u op maat gemaakt. Prijzen op aanvraag.

### Schroefaskoker watergesmeerd Model 1

- Model watergesmeerd inlasbaar voor stalen schepen.
- Kokermateriaal RVS 316
- Koker is voorzien van 2 x stalen lasdubbelingen, 2 x voorgemonteerde watergesmeerde schroefaslagers met bronzen buitenbus.
- Koker is standaard voorbereid op een Volvo Seal kokerafdichting. Deze dient separaat te worden besteld. (ook kunnen wij in overleg andere kokerafdichtingen leveren)
- Deze kokers worden op maat voor u gemaakt. Bij bestelling maat B (de inbouw lengte) opgeven. Maat B in de tekening is de maximale lengte voor een 2-lagerig systeem.

### Schroefaskoker watergesmeerd Model 2

- Model watergesmeerd inbouwbaar voor stalen, houten en polyester schepen.
- Kokermateriaal RVS 316
- Koker is voorzien van 2 x RVS montageflens (voorste verplaatsbaar, achterste ovaal model vast) en 2 x voorgemonteerde watergesmeerde schroefaslagers met bronzen buitenbus.
- Koker is standaard voorbereid op een Volvo Seal kokerafdichting. Deze dient separaat te worden besteld. (ook kunnen wij in overleg andere kokerafdichtingen leveren)
- Deze kokers worden op maat voor u gemaakt. Bij bestelling maat B (de inbouw lengte) opgeven. Maat B in de tekening is de maximale lengte voor een 2-lagerig systeem.

### Schroefaskoker watergesmeerd Model 3 - type BNF Optiprop

- Model watergesmeerd voor stalen of aluminium schepen
- Kokermateriaal GRP
- De binnenkoker is voorzien van 2 x voorgemonteerde watergesmeerde schroefaslagers met bronzen buitenbus.
- Levering inclusief stalen of aluminium buitenkoker, ClampSeal achterzijde en ClampSeal met waterinlaat voorbereid op een Volvo Seal kokerafdichting aan de voorzijde van de koker.
- De Volvo Seal kokerafdichting dient separaat te worden besteld. (ook kunnen wij in overleg andere kokerafdichtingen leveren)
- Deze kokers worden op maat voor u gemaakt. Bij bestelling maat X (de inbouw lengte) opgeven. Maat X in de tekening is de maximale lengte voor een 2-lagerig systeem.

### Schroefaskoker vetgesmeerd Model 4

- Model vetgesmeerd inlasbaar voor stalen schepen.
- Koker materiaal staal
- Koker is voorzien van 2 x stalen lasdubbelingen, 1 x voorgemonteerde vetgesmeerd bronzen schroefaslager achter en een vetgesmeerd zwaar model binnenlager met pakkingbus aan de voorzijde. Levering is inclusief 1 m. Rameh schroefaspakking.
- Deze kokers worden op maat voor u gemaakt. Bij bestelling maat B (de inbouw lengte) opgeven. Maat B in de tekening is de maximale lengte voor een 2-lagerig systeem.

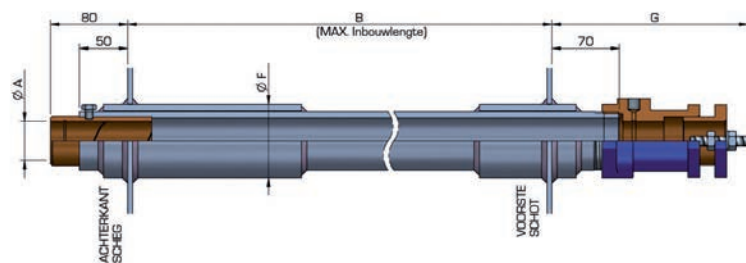

Model 4				
A	Lagerafstand	B	F	G
25	1250	1119	60.3	186
30	1400	1269	60.3	186
35	1600	1478	76.1	203
40	1800	1678	76.1	203
45	2000	1859	88.9	217
50	2200	2092	88.9	217

### Schroefaskoker vetgesmeerd Model 5

- Model vetgesmeerd inbouwbaar voor stalen schepen.
- Koker materiaal staal
- Meegeleverd wordt o.a. een vetgesmeerd buiten- en binnenlager model "populair" en 1 m. Rameh schroefaspakking.
- Deze kokers worden op maat voor u gemaakt. Bij bestelling maat B (de inbouw lengte) opgeven. Maat B in de tekening is de maximale lengte voor een 2-lagerig systeem.

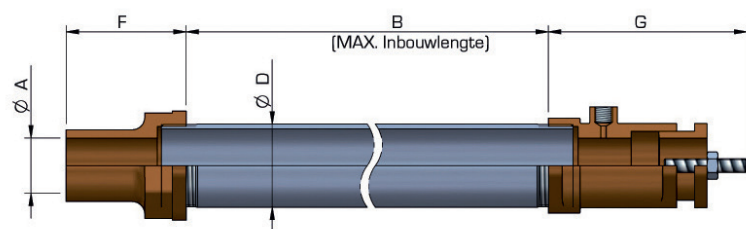

Model 5					
A	Lagerafstand	B	D	F	G
25	1250	1170	42.4	78	134
30	1400	1315	48.3	80	137
35	1600	1515	48.3	80	141
40	1800	1710	60.3	87	144
45	2000	1910	60.3	92	144
50	2200	2095	76.1	100	148

# KEN JE EEN ANDERE GROOTHANDEL DIE ZOVEEL INFORMEERT?

### Schroefaskoker watergesmeerd Model 3 - type BNF Optiprop

OMSCHRIJVING	AS DIAMETER	INLASLENGTE	TOT LENGTE KOKER	Ø BUITENKOKER STAAL	PRIJS	
BLBNF251250	Optiprop schroefaskoker	Ø25 mm	1250 mm	1432 mm	82,5 x 6,3 x 1350 mm	<b>832,61</b> C
BLBNF301400	Optiprop schroefaskoker	Ø30 mm	1400 mm	1582 mm	82,5 x 6,3 x 1500 mm	<b>885,77</b> C
BLBNF351600	Optiprop schroefaskoker	Ø35 mm	1600 mm	1787 mm	101,6 x 6,3 x 1700 mm	<b>1.039,30</b> C
BLBNF401800	Optiprop schroefaskoker	Ø40 mm	1800 mm	1987 mm	101,6 x 6,3 x 1900 mm	<b>1.098,36</b> C
BLBNF452000	Optiprop schroefaskoker	Ø45 mm	2000 mm	2207 mm	127 x 7,1 x 2120 mm	<b>1.529,43</b> C
BLBNF502200	Optiprop schroefaskoker	Ø50 mm	2200 mm	2407 mm	127 x 7,1 x 2320 mm	<b>1.594,39</b> C



## Expansiedoppen

Montage hals door middel van hardsolderen.

	OMSCHRIJVING	TYPE	PRIJS
<b>BLC104001</b>	Expansietankdop los	klein	<b>7,70</b> B
<b>BLC104002</b>	Expansietankhals los	klein	<b>6,54</b> B
<b>BLC104004</b>	Expansietankdop los	groot	<b>11,65</b> B
<b>BLC104005</b>	Expansietankhals los	groot	<b>6,25</b> B



## Korfluchtfilter

	OMSCHRIJVING	MAAT	PRIJS
<b>BLLF60</b>	Luchtfilter	Ø60 mm	<b>143,00</b> B
<b>BLLF70</b>	Luchtfilter	Ø70 mm	<b>147,50</b> B
<b>BLLF80</b>	Luchtfilter	Ø80 mm	<b>157,82</b> B
<b>BLLF100</b>	Luchtfilter	Ø100 mm	<b>179,00</b> B



## Jabsco beluchter

	OMSCHRIJVING	DIAMETER	PRIJS
<b>SC290150000</b>	Beluchter	Ø19 mm	<b>38,53</b> I
<b>SC290150020</b>	Beluchter	Ø25 mm	<b>66,80</b> I
<b>SC290150010</b>	Beluchter	Ø38 mm	<b>55,20</b> I



## Combi beluchter RVS316

RVS ontluichtingsbocht voorzien van BSP aansluiting.  
Losse messing terugslagklep van 1/2" gemonteerd.

	OMSCHRIJVING	MAAT	PRIJS
<b>QVB075</b>	Combi beluchter RVS	3/4" incl. beluchter	<b>86,00</b> A
<b>QVB125</b>	Combi beluchter RVS	1 1/4" incl. beluchter	<b>103,00</b> A
<b>AL001250</b>	Messing beluchter	1/2"	<b>14,06</b> A



## Nylon beluchters

	OMSCHRIJVING	AANSLUITINGEN	PRIJS
<b>PM56.0691</b>	Beluchter kunststof met klep zwart	16, 19, 25 en 32 mm	<b>67,19</b> A



## Automatische beluchter

	OMSCHRIJVING	MAAT	ZIE AFBEELDING	PRIJS
<b>TU2477602</b>	Beluchter/ontluchter automaat	1/2"	met zwarte dop	<b>50,47</b> A
<b>TU4104196</b>	Beluchter automaat	1/2" bsp	met zwarte dop	<b>34,08</b> A



### Schroefassen

**Materiaal: duplex 4462**

- Schroefzijde voorzien van conus 1:10
- Levering inclusief RVS spie, dopmoer met anode en borgplaat



	OMSCHRIJVING	MATERIAAL	Ø AS (MM)	LENGTE (MM)	PRIJS
TM251500	Schroefas	duplex 4462	25	1500	395,00 A
TM454000	Schroefas	duplex 4462	45	4000	2.025,00 A
TM503000	Schroefas	duplex 4462	50	3000	2.035,00 A
TM453000	Schroefas	duplex 4462	45	3000	1.615,00 A
TM252000	Schroefas	RVS316	25	2000	504,00 A
TM252500	Schroefas	duplex 4462	25	2500	576,00 A
TM301500	Schroefas	duplex 4462	30	1500	552,00 A
TM302000	Schroefas	duplex 4462	30	2000	655,00 A
TM303000	Schroefas	duplex 4462	30	3000	787,00 A
TM351500	Schroefas	duplex 4462	35	1500	697,00 A
TM352000	Schroefas	duplex 4462	35	2000	834,00 A
TM352400	Schroefas	duplex 4462	35	2400	995,00 A
TM353000	Schroefas	duplex 4462	35	3000	1.107,00 A
TM402000	Schroefas	duplex 4462	40	2000	1.032,00 A
TM403000	Schroefas	duplex 4462	40	3000	1.274,00 A
TM404000	Schroefas	duplex 4462	40	4000	1.740,00 A
TM504000	Schroefas	duplex 4462	50	4000	2.535,00 A



**COMBINOORD.NL**

*Ook jouw leverancier voor de recreatieve markt*



Combi Noord B.V. is al jarenlang distributeur van de Michigan schroeven en voeren in basis de Gold Line Serie. De Gold Line serie (GL) is toepasbaar op alle pleziervaartuigen en commerciële schepen. Alle modellen worden standaard geleverd in mangaan-brons, maar kunnen ook in nikkel-aluminium-brons worden besteld. Als kwaliteitsverklaring is in iedere verpakking bij de schroef een MRI-computerscan bijgesloten. Deze scan is een rapportage van de computermeting van iedere individueel blad en de totale schroef-configuratie. Vraag gerust vrijblijvend een schroefberekening aan. Wij zijn u graag van dienst.

Om een juiste schroefberekening te doen vragen wij u ons onderstaande gegevens te verstrekken:

- Maximaal motorvermogen in kW's of pk's
- Maximaal toerental van de motor

- Merk/type keerkoppeling en reductieverhouding
- Aantal motoren
- Waterlijn lengte van het schip
- Verwachte maximale snelheid
- Materiaal van het schip (staal, polyester, aluminium)
- Gewicht van het schip
- Maximale diameter van de schroef, of schroefraam
- Soort schip (zeilschip, motorschip verdringer, halfglijder of planerend)

Indien opdracht, dan zijn de onderstaande gegevens ook benodigd:

- Gewenste draairichting
- Conusmaten van de oude schroef of conusmaten van de schroefas
- Spiebreedte

## Michigan 2-blad propellers

Bladoppervlak 35%

2 bladen. Prijzen zijn gebaseerd op voorraad NL, voorraad GB of 10 weken levertijd. Indien niet op voorraad en er een snellere levertijd gewenst is dan 10 weken verzoeken wij u contact met ons op te nemen over de mogelijkheden en de prijsconsequentie.



	OMSCHRIJVING	PRIJS
EPGL23511	Michigan-Propeller Typ GL235. 2-Propeller 11"	372,00 A
EPGL23512	Michigan-Propeller Typ GL235. 2-Propeller 12"	395,00 A
EPGL23513	Michigan-Propeller Typ GL235. 2-Propeller 13"	440,00 A
EPGL23514	Michigan-Propeller Typ GL235. 2-Propeller 14"	470,00 A
EPGL23515	Michigan-Propeller Typ GL235. 2-Propeller 15"	526,00 A
EPGL23516	Michigan-Propeller Typ GL235. 2-Propeller 16"	580,00 A
EPGL23517	Michigan-Propeller Typ GL235. 2-Propeller 17"	639,00 A
EPGL23518	Michigan-Propeller Typ GL235. 2-Propeller 18"	718,00 A
EPGL23519	Michigan-Propeller Typ GL235. 2-Propeller 19"	819,00 A
EPGL23520	Michigan-Propeller Typ GL235. 2-Propeller 20"	872,00 A

## Michigan 3-blad propellers

Bladoppervlak 52%

3 bladen. Prijzen zijn gebaseerd op voorraad NL, voorraad GB of 10 weken levertijd. Indien niet op voorraad en er een snellere levertijd gewenst is dan 10 weken verzoeken wij u contact met ons op te nemen over de mogelijkheden en de prijsconsequentie.



	OMSCHRIJVING	PRIJS
EPGL35211	Michigan-Propeller Typ GL352. 3-Propeller,11"	489,00 A
EPGL35212	Michigan-Propeller Typ GL352. 3-Propeller,12"	510,00 A
EPGL35213	Michigan-Propeller Typ GL352. 3-Propeller,13"	534,00 A
EPGL35214	Michigan-Propeller Typ GL352. 3-Propeller,14"	587,00 A
EPGL35215	Michigan-Propeller Typ GL352. 3-Propeller,15"	646,00 A
EPGL35216	Michigan-Propeller Typ GL352. 3-Propeller,16"	744,00 A
EPGL35217	Michigan-Propeller Typ GL352. 3-Propeller,17"	807,00 A
EPGL35218	Michigan-Propeller Typ GL352. 3-Propeller,18"	886,00 A
EPGL35219	Michigan-Propeller Typ GL352. 3-Propeller,19"	965,00 A
EPGL35220	Michigan-Propeller Typ GL352. 3-Propeller,20"	1.066,00 A
EPGL35221	Michigan-Propeller Typ GL352. 3-Propeller,21"	1.208,00 A
EPGL35222	Michigan-Propeller Typ GL352. 3-Propeller,22"	1.358,00 A
EPGL35223	Michigan-Propeller Typ GL352. 3-Propeller,23"	1.589,00 A
EPGL35224	Michigan-Propeller Typ GL352. 3-Propeller,24"	1.757,00 A
EPGL35225	Michigan-Propeller Typ GL352. 3-Propeller,25"	1.941,00 A
EPGL35226	Michigan-Propeller Typ GL352. 3-Propeller,26"	2.118,00 A
EPGL35227	Michigan-Propeller Typ GL352. 3-Propeller,27"	2.408,00 A
EPGL35228	Michigan-Propeller Typ GL352. 3-Propeller,28"	2.606,00 A
EPGL35229	Michigan-Propeller Typ GL352. 3-Propeller,29"	3.019,00 A

## Michigan 4-blad propellers

Bladoppervalk 69%

4 bladen. Prijzen zijn gebaseerd op voorraad NL, voorraad GB of 10 weken levertijd. Indien niet op voorraad en er een snellere levertijd gewenst is dan 10 weken verzoeken wij u contact met ons op te nemen over de mogelijkheden en de prijsconsequentie.

OMSCHRIJVING	PRIJS
EPGL46911 Michigan-Propeller Typ GL469. 4-Propeller, 11"	672,00 A
EPGL46912 Michigan-Propeller Typ GL469. 4-Propeller, 12"	729,00 A
EPGL46913 Michigan-Propeller Typ GL469. 4-Propeller, 13"	763,00 A
EPGL46914 Michigan-Propeller Typ GL469. 4-Propeller, 14"	818,00 A
EPGL46915 Michigan-Propeller Typ GL469. 4-Propeller, 15"	875,00 A
EPGL46916 Michigan-Propeller Typ GL469. 4-Propeller, 16"	943,00 A
EPGL46917 Michigan-Propeller Typ GL469. 4-Propeller, 17"	1.071,00 A
EPGL46918 Michigan-Propeller Typ GL469. 4-Propeller, 18"	1.162,00 A
EPGL46919 Michigan-Propeller Typ GL469. 4-Propeller, 19"	1.299,00 A
EPGL46920 Michigan-Propeller Typ GL469. 4-Propeller, 20"	1.449,00 A
EPGL46921 Michigan-Propeller Typ GL469. 4-Propeller, 21"	1.607,00 A
EPGL46922 Michigan-Propeller Typ GL469. 4-Propeller, 22"	1.821,00 A
EPGL46923 Michigan-Propeller Typ GL469. 4-Propeller, 23"	2.087,00 A
EPGL46924 Michigan-Propeller Typ GL469. 4-Propeller, 24"	2.299,00 A
EPGL46925 Michigan-Propeller Typ GL469. 4-Propeller, 25"	2.680,00 A
EPGL46926 Michigan-Propeller Typ GL469. 4-Propeller, 26"	2.912,00 A
EPGL46927 Michigan-Propeller Typ GL469. 4-Propeller, 27"	3.149,00 A
EPGL46928 Michigan-Propeller Typ GL469. 4-Propeller, 28"	3.482,00 A
EPGL46929 Michigan-Propeller Typ GL469. 4-Propeller, 29"	3.924,00 A
EPGL46930 Michigan-Propeller Typ GL469. 4-Propeller, 30"	4.250,00 A



# COMBINOORD.NL

*Bekijk onze uitgebreide voorraad Michigan prop's*

## Michigan 5-blad propellers

Bladoppervalk 106%

5 bladen. Prijzen zijn gebaseerd op voorraad NL, voorraad GB of 10 weken levertijd. Indien niet op voorraad en er een snellere levertijd gewenst is dan 10 weken verzoeken wij u contact met ons op te nemen over de mogelijkheden en de prijsconsequentie.

OMSCHRIJVING	PRIJS
EPGL50620 Michigan-Propeller Typ GL506. 5-Propeller 20"	2.463,00 A
EPGL50621 Michigan-Propeller Typ GL506. 5-Propeller 21"	2.849,00 A
EPGL50622 Michigan-Propeller Typ GL506. 5-Propeller 22"	3.254,00 A
EPGL50623 Michigan-Propeller Typ GL506. 5-Propeller 23"	3.622,00 A
EPGL50624 Michigan-Propeller Typ GL506. 5-Propeller 24"	3.990,00 A
EPGL50625 Michigan-Propeller Typ GL506. 5-Propeller 25"	4.413,00 A
EPGL50626 Michigan-Propeller Typ GL506. 5-Propeller 26"	4.955,00 A
EPGL50627 Michigan-Propeller Typ GL506. 5-Propeller 27"	5.488,00 A
EPGL50628 Michigan-Propeller Typ GL506. 5-Propeller 28"	5.949,00 A
EPGL50629 Michigan-Propeller Typ GL506. 5-Propeller 29"	6.578,00 A
EPGL50630 Michigan-Propeller Typ GL506. 5-Propeller 30"	7.159,00 A



## Max-Prop Easy propellers

Met de Easy serie van Max-Prop is het gemakkelijker de spoed achteraf na te stellen zonder de schroef te moeten demonteren. Het monteren gaat ook eenvoudiger, omdat de schroef gemonteerd af fabriek aangeleverd wordt in de door u gewenste of door ons uitgerekenende spoed. Verkrijgbaar in 2, 3 en 4 bladen.

### Max Prop propellers

Met de Easy serie (2, 3 en 4 bladen) van Max-Prop is het gemakkelijker de spoed achteraf na te stellen zonder de schroef te moeten demonteren. Het monteren gaat ook eenvoudiger, omdat de schroef gemonteerd af fabriek aangeleverd wordt in de door u gewenste of door ons uitgerekenende spoed. De Max Prop Whisper en Boomerang hebben 5 bladen.

### Lage weerstand

Onder zeil zorgt de MAX PROP voor een toename van de vaarsnelheid met ca. 15%. Het grootste verschil is merkbaar bij zeilen in lichte wind. Met een vaste propeller moet de boot tijdens het zeilen de weerstand van de vaste bladen overwinnen. De montage van een MAX PROP minimaliseert de weerstand en maximaliseert de zeileigenschappen van uw boot.

### Betrouwbaar

MAX PROP maakt gebruik van een soort "differentieel". De unieke vertanding zorgt ervoor dat alle bladen tegelijk in dezelfde stand draaien, zowel tijdens het zeilen (vaanstand) als in vooruit en achteruit. De bewezen betrouwbaarheid van MAX PROP heeft ervoor gezorgd dat dit de meest gekozen propeller is voor "long range cruisers".

### Efficiënte achteruitwerking

Bij veel propellers laat de achteruitwerking te wensen over. Een MAX PROP levert tot 80% meer achteruitwerking dan vergelijkbare andere propellers. In achteruit draaien de bladen over een hoek van 180° in slechts ¾ omwenteling van de schroefas. Hierdoor heeft een MAX PROP hetzelfde rendement in zowel achteruit als vooruit.

### Spoedverstelling

De spoed is bij alle MAX PROPS instelbaar. Hierdoor kan de spoed van de propeller worden geoptimaliseerd voor het maximale rendement van de motor.

**Genoemde prijzen zijn exclusief BTW, prijs C.**



	EASY 78	EASY 78	EASY 85	EASY 85	EASY 85	EASY 90	EASY 90	EASY 90	EASY 90
	2-blads	3-blads	2-blads	3-blads	4-blads	3-blads	4-blads	3-blads	4-blads
	ØD=22-25 mm	ØD=22-25 mm	ØD=20-30 mm	ØD=20-30 mm	ØD=20-30 mm	ØD=30-35 mm	ØD=30-35 mm	ØD=30-35 mm	ØD=30-35 mm
Diameter schroef (inch - mm)			SailDrive not anti-shock	SailDrive not anti-shock	SailDrive not anti-shock			Standard SailDrive anti-shock	Standard SailDrive anti-shock
12" / 305	<b>1.584,00</b>	<b>1973,40</b>							
13" / 330	<b>1636,80</b>	<b>1973,40</b>							
14" / 356	<b>1.672,00</b>	<b>2021,80</b>	<b>1.911,80</b>	<b>2.195,60</b>	<b>2.400,20</b>	<b>2.261,60</b>	<b>2.499,20</b>	<b>2.670,80</b>	<b>2.888,60</b>
15" / 381	<b>1722,60</b>	<b>2021,80</b>	<b>1.964,60</b>	<b>2.195,60</b>	<b>2.400,20</b>	<b>2.261,60</b>	<b>2.499,20</b>	<b>2.670,80</b>	<b>2.888,60</b>
16" / 406			<b>2.015,20</b>	<b>2.255,00</b>	<b>2.448,60</b>	<b>2.325,40</b>	<b>2.560,80</b>	<b>2.725,80</b>	<b>2.941,40</b>
17" / 432			<b>2.068,00</b>	<b>2.255,00</b>	<b>2.448,60</b>	<b>2.325,40</b>	<b>2.560,80</b>	<b>2.725,80</b>	<b>2.941,40</b>
18" / 457			<b>2.103,20</b>	<b>2.303,40</b>	<b>2.499,20</b>	<b>2.380,40</b>	<b>2.615,80</b>	<b>2.778,60</b>	<b>2.996,40</b>
19" / 483						<b>2.380,40</b>	<b>2.615,80</b>	<b>2.778,60</b>	<b>2.996,40</b>
20" / 508						<b>2.435,40</b>	<b>2.670,80</b>	<b>2.833,60</b>	<b>3.051,40</b>

	Easy 101	Easy 101	Easy 111	Easy 111
	3-blads	4-blads	3-blads	4-blads
	ØD=35-40 mm	ØD=35-40 mm	ØD=40-45 mm	ØD=40-45 mm
Diameter schroef (inch - mm)				
14" / 356				
15" / 381				
16" / 406	<b>3.231,80</b>	<b>3.330,80</b>		
17" / 432	<b>3.231,80</b>	<b>3.330,80</b>		
18" / 457	<b>3.282,40</b>	<b>3.379,20</b>		
19" / 483	<b>3.282,40</b>	<b>3.379,20</b>		
20" / 508	<b>3.282,40</b>	<b>3.379,20</b>	<b>3.735,60</b>	<b>3.922,60</b>
21" / 533	<b>3.330,80</b>	<b>3.427,60</b>	<b>3.735,60</b>	<b>3.922,60</b>
22" / 559	<b>3.330,80</b>	<b>3.427,60</b>	<b>3.779,60</b>	<b>3.922,60</b>
23" / 583			<b>3.779,60</b>	<b>3.922,60</b>
24" / 610			<b>3.498,00</b>	<b>3.668,00</b>



*in Grow!*

**Laat je informeren  
door ons  
deskundige team**



### Max-Prop Whisper propellers

De Whisper propeller van Max-Prop is vergelijkbaar met de Easy propeller. Ook de Whisper wordt gemonteerd aangeleverd en kan ook gemakkelijk achteraf gemakkelijk van spoed veranderd worden.

De Whisper doet zijn naam eer aan. Er is minder kans op cavitatie bij hogere toeren waardoor het een stille schroef is bij schepen waar het schroefkoppel hoger is en de schroefdiameter niet groot kan zijn. Deze 5-blads vaanstandschroef benadert een vaste schroef tot bijna 100%.

Genoemde prijzen zijn exclusief BTW, prijs C.

	WHISPER 101	WHISPER 111	WHISPER 120	WHISPER 129
Diameter schroef	5-blads	5-blads	5-blads	5-blads
(inch - mm)	ØD=35-40 mm	ØD=40-45 mm	ØD=40-45 mm	ØD=50-55 mm
16" / 406	<b>3.806,00</b>			
17" / 432	<b>3.806,00</b>			
18" / 457	<b>3.863,20</b>			
19" / 483	<b>3.863,20</b>	<b>5.992,80</b>		
20" / 508	<b>3.863,20</b>	<b>5.992,80</b>		
21" / 533	<b>3.918,20</b>	<b>6.129,20</b>		
22" / 559	<b>3918,2</b>	<b>6.129,20</b>	<b>7.031,20</b>	<b>9.303,80</b>
23" / 583		<b>6.248,00</b>	<b>7.031,20</b>	<b>9.303,80</b>
24" / 610			<b>7.149,80</b>	<b>9.356,60</b>
25" / 635			<b>7.149,80</b>	<b>9.356,60</b>
26" / 660			<b>7.363,40</b>	<b>9.433,60</b>
27" / 685				<b>9.433,60</b>
28"-32" / 711-813				<b>8.624,00</b>
33"-35" / 838-890				
36"-39" / 900-990				
40"-44" / 1000-1110				



### Max-Prop Boomerang propellers

Het belangrijkste kenmerk van deze nieuwe propeller is het gepatenteerde elastische element dat in het propellor mechanisme wordt geplaatst. De bladen worden automatisch in de vaanstand gezet zodra deze uit de versnelling wordt gehaald, zelfs als de as nog niet gestopt is.

De Boomerang behoudt alle voordelen van het Max-Prop Classic en het Max-Prop Whisper-model, maar dankzij het elastische element gaat de prop automatisch terug in de vaanstand. De Boomerang vermijdt ook het fenomeen van "oscillatie" van de bladen, het schommelen van de bladen. Dit komt zelden voor, maar kan gebeuren in bepaalde voortstuwingssystemen en bij hoge snelheden. Bovendien verleent de Boomerang verder een "antishock" aan de as en het voortstuwingssysteem. Genoemde prijzen zijn exclusief BTW, prijs C.

	BOOMERANG 101	Boomerang 111	Boomerang 120	Boomerang 129
Diameter schroef	5-blads	5-blads	5-blads	5-blads
(inch - mm)	ØD=35-40 mm	ØD=40-45 mm	ØD=45-50 mm	ØD=50-55 mm
16" / 406	<b>5.088,60</b>			
17" / 432	<b>5.088,60</b>			
18" / 457	<b>5.145,80</b>			
19" / 483	<b>5.145,80</b>			
20" / 508	<b>5.145,80</b>	<b>7.400,80</b>		
21" / 533	<b>5.198,60</b>	<b>7.400,80</b>		
22" / 559		<b>7.535,00</b>	<b>8.588,80</b>	<b>11.154,00</b>
23" / 583		<b>7.535,00</b>	<b>8.588,80</b>	<b>11.154,00</b>
24" / 610			<b>8.703,20</b>	<b>11.206,00</b>
25" / 635			<b>8.703,20</b>	<b>11.206,00</b>
26" / 660			<b>8.914,40</b>	<b>11.281,60</b>
27" / 685				<b>11.281,60</b>
28" - 32" / 711 - 813				<b>10.256,00</b>



## Dopmoeren zonder anode

Vervaardigd uit brons. Voorzien van RVS inbusbout voor borging.



	OMSCHRIJVING	SCHROEFDRAAD AS	MATERIAAL	PRIJS
KE05916	Dopmoer	M16 x 1,5	brons	30,00 C
KE05920	Dopmoer	M20 x 1,5	brons	39,00 C
KE05924	Dopmoer	M24 x 2,0	brons	45,00 C
KE05927	Dopmoer	M27 x 2,0	brons	47,28 C
KE05933	Dopmoer	M33 x 2,0	brons	111,73 C

## Dopmoer met anode compleet

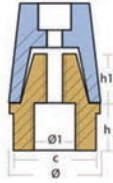

	OMSCHRIJVING	MATERIAAL	Ø AS (MM)	Ø (MM)	Ø1 (MM)	H (MM)	H1 (MM)	C (MM)	PRIJS
TA1001	Dopmoeranode compleet	zink	22-25	37	16x1,5	20	18	30	41,97 E
TA1002	Dopmoeranode compleet	zink	30	45	20x1,5	22	21	32	65,49 E
TA1003	Dopmoeranode compleet	zink	35	50	24x2,0	24	24	36	78,90 E
TA1004	Dopmoeranode compleet	zink	40	55	24x2,0	27	27	41	102,70 E
TA1005	Dopmoeranode compleet	zink	45	65	33x2,0	30	30	50	142,94 E
TA1006	Dopmoeranode compleet	zink	50	75	36x3,0	29	33	54	184,49 E

## Anode los voor dopmoer



	OMSCHRIJVING	MATERIAAL	Ø AS (MM)	Ø (MM)	Ø1 (MM)	H (MM)	Ø2 (MM)	Ø3 (MM)	PRIJS
TA0901	Dopmoeranode los	zink	22-25	33	25,0	39	6,5	11,0	8,15 E
TA0902	Dopmoeranode los	zink	30	42	32,0	53	8,5	13,5	11,26 E
TA0903	Dopmoeranode los	zink	35	46	38,0	51	8,5	13,5	12,91 E
TA0904	Dopmoeranode los	zink	40	51	42,0	68	8,5	14,0	18,56 E
TA0905	Dopmoeranode los	zink	45	61	48,0	76	11,0	24,0	24,84 E
TA0906	Dopmoeranode los	zink	50	73	57,0	84	11,0	27,0	35,25 E

## Borgringen dopmoer

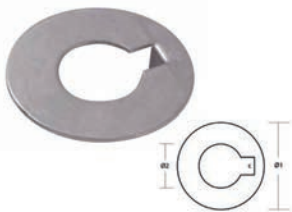

	OMSCHRIJVING	VOOR AS	Ø1 (MM)	Ø2 (MM)	F (MM)	PRIJS
TA1101	Tecnoseal borgplaat	22 - 25	38	16,5	6	4,12 E
TA1102	Tecnoseal borgplaat	30	46	20,5	8	4,54 E
TA1103	Tecnoseal borgplaat	35	51	24	10	6,41 E
TA1104	Tecnoseal borgplaat	40	53	24	12	6,58 E
TA1105	Tecnoseal borgplaat	45	66	33	14	7,42 E
TA1106	Tecnoseal borgplaat	50	76	37	14	10,53 E

## Spieën

Spieën en verloopspieën van RVS316.



	OMSCHRIJVING	AFM. SPIE (BXH-L)	PRIJS
KE06006	Spie RVS	6 x 6 - 40 mm	4,20 C
KE06008	Spie RVS	8 x 7 - 50 mm	6,50 C
KE06010	Spie RVS	10 x 8 - 60 mm	8,40 C
KE06012	Spie RVS	12 x 8 - 70 mm	13,00 C
KE06014	Spie RVS	14 x 9 - 80 mm	15,00 C
KE060608	Verloop spie	6 x 8 - 50 mm	18,00 A
KE060810	Verloop spie	8 x 10 - 60 mm	24,48 A
KE061012	Verloop spie	10 x 12 - 70 mm	19,19 A
KE061214	Verloop spie	12 x 14 - 80 mm	30,47 A

## Michigan trossensnijder

Deze CNC vervaardigde robuuste trossensnijder gemaakt van hoogwaardig zeewater en corrosiebestendig RVS316. Het ontwerp garandeert een betrouwbare werking. Deze trossensnijder heeft geen bewegende delen en is dus onderhoudsvrij.

	OMSCHRIJVING	AS Ø (MM)	BUITEN Ø (MM)	DIKTE (MM)	PRIJS
MT-25	Michigan trossensnijder	25	80	18	263,00 A
MT-30	Michigan trossensnijder	30	80	18	263,00 A
MT-35	Michigan trossensnijder	35	100	18	318,00 A
MT-40	Michigan trossensnijder	40	100	18	318,00 A
MT-45	Michigan trossensnijder	45	120	20	345,00 A
MT-50	Michigan trossensnijder	50	120	20	372,00 A



## Trossensnijders vast model

Gemaakt van RVS316.

	OMSCHRIJVING	TYPE	AS DIAMETER (MM)	DIAMETER (MM)	DIKTE (MM)	PRIJS
OMM5225080	Trossensnijder	Vast	Ø25	80	17	104,00 A
OMM5230080	Trossensnijder	Vast	Ø30	80	17	104,00 A
OMM5235100	Trossensnijder	Vast	Ø35	100	17	106,00 A
OMM5240100	Trossensnijder	Vast	Ø40	100	17	106,00 A
OMM5245120	Trossensnijder	Vast	Ø45	120	17	137,00 A
OMM5250120	Trossensnijder	Vast	Ø50	120	17	137,00 A



## Trossensnijders deelbaar model

Gemakkelijke achteraf te monteren zonder dat de schroef gedemonteerd hoeft te worden. Gemaakt van RVS316.

	OMSCHRIJVING	TYPE	AS DIAMETER (MM)	DIAMETER (MM)	DIKTE (MM)	PRIJS
OMM5225080T	Trossensnijder	Deelbaar	Ø25	80	22	171,00 A
OMM5230080T	Trossensnijder	Deelbaar	Ø30	80	22	177,87 A
OMM5235100T	Trossensnijder	Deelbaar	Ø35	100	22	184,00 A
OMM5240100T	Trossensnijder	Deelbaar	Ø40	100	22	185,00 A
OMM5245120T	Trossensnijder	Deelbaar	Ø45	120	22	254,00 A
OMM5250120T	Trossensnijder	Deelbaar	Ø50	120	22	254,00 A
OMM5270150T	Trossensnijder	Deelbaar	Ø70	150	22	450,00 A



## Bosch contactsloten

Contactsloten met schroefbevestiging voor bedrading. Gatmaat Ø22mm.

	OMSCHRIJVING	TYPE	PRIJS
HA0342315001	Bosch contactslot	met gloei	91,00 B
HA0342309006	Bosch contactslot	zonder gloei	83,00 B



## Alarmzoemer zwart

	OMSCHRIJVING	VOLTAGE	PRIJS
BOSV18/C	Alarmzoemer zwart	3 - 24V	19,89 A



## Stop solenoid

Elettrostart stop solenoids worden gebruikt om motoren elektrisch te doen stoppen. Twee uitvoeringen: de 400-serie voor kleinere brandstofpompen en de 500-serie voor de zwaardere pompen.

	OMSCHRIJVING	TYPE	VOLTAGE	PRIJS
BE411	Elettrostart stopmagneet	E411	12V	200,00 B
BE421	Elettrostart stopmagneet	E421	24V	192,00 B
BE511	Elettrostart stopmagneet	E511	12V	250,00 B
BE521	Elettrostart stopmagneet	E521	24V	254,00 B





## Hella LED controlelamp met buzzer

Deze door paneel gemonteerde buzzers zijn IP50 geclassificeerd en gemaakt van RVS304. Ze zijn ideaal voor waarschuwingslicht in op maat gemaakte schakelpanelen. Inclusief buzzer.

	OMSCHRIJVING	VOLTAGE	KLEUR	AFMETING	BUZZER	PRIJS
HM8456-001	HM 8455 RVS buzzer met LED	12V	rood	Ø 19 x 53.6 mm	ja	<b>42,80</b> A
HM8456-101	HM 8455 RVS buzzer met LED	24V	rood	Ø 19 x 53.6 mm	ja	<b>42,80</b> A

## Controlelampjes



	OMSCHRIJVING	MATERIAAL	KLEUR	INBOUWMAAT	VOLTAGE	PRIJS
B0003	Neon controlelampje - oranje	metaal	RVS	6 mm	230VAC	<b>8,69</b> A
EU14.185.01	Controlelampje	Verchroomd messing	Rood	18 mm	12/24V	<b>19,00</b> A
EU14.185.02	Controlelampje	Verchroomd messing	Groen	18 mm	12/24V	<b>19,00</b> A
RIE354RZ	Controlelampje	Kunststof	Rood	18 mm	Incl. 12V lampje, 24V is optioneel	<b>3,92</b> A
RIE343GZ	Controlelampje	Kunststof	Groen	18 mm	Incl. 12V lampje, 24V is optioneel	<b>3,92</b> A

## Vervangingslampje voor RIE354RZ en RIE354GZ



	OMSCHRIJVING	TYPE	VOLTAGE	WATT	AFM. ØXH	PRIJS
Ba23012250	Vervangingslampje 12V voor RIE354RZ/GZ	BA 9s	12V	3W	9x23	<b>0,97</b> I
Ba23024125	Vervangingslampje 24V voor RIE354RZ/GZ	BA 9s	24V	3W	9x23	<b>0,66</b> I

## Axces ABS demper (einddemper)

ABS dempers worden gebruikt voor demping van hoog frequent geluid en achterin het uitlaatsysteem geplaatst. De levering is inclusief twee flenzen, twee pakkingen, bouten en moeren. Grotere maten op aanvraag. Zowel de grootte alsmede de diameter van het uitlaatsysteem is belangrijk. Een ruwe schatting voor het berekenen van de optimale diameter en demper voor uw motor wordt gegeven in de onderstaande grafiek.



	TYPE	FLENS	DIAMETER (MM)	DEMPERLENGTE (MM)	GEWICHT (KG)	INBOUWLENGTE	GEWICHT (KG)	PRIJS
AXABS100	ABS	1"	110	420	4	505	4	<b>495,00</b> A
AXABS125	ABS	1¼"	114	620	5	750	5	<b>535,00</b> A
AXABS150	ABS	1½"	114	620	6	750	6	<b>575,00</b> A
AXABS200	ABS	2"	143	670	8	800	8	<b>605,00</b> A
AXABS250	ABS	2½"	172	750	10	880	10	<b>726,00</b> A
AXABS300	ABS	3"	187	820	15	950	15	<b>946,00</b> A
AXABS400	ABS	4"	243	1000	25	1140	25	<b>1.188,00</b> A

## Axces REAB35 demper (combinatiedemper)

REAB35 dempers worden gebruikt voor demping van zowel hoog frequente geluiden als laag frequente geluiden. De plaatsing van de demper in het uitlaatsysteem is niet plaatsgebonden. De levering is inclusief twee flenzen, twee pakkingen, bouten en moeren. Grotere maten op aanvraag.



	TYPE	FLENS	DIAMETER (MM)	DEMPERLENGTE (MM)	GEWICHT (KG)	INBOUWLENGTE	PRIJS
AXCLH150	REAB35	1½"	Ø200	750	10	900	<b>908,00</b> A
AXCLH200	REAB35	2"	Ø200	750	15	900	<b>930,00</b> A
AXCLH250	REAB35	2½"	Ø260	850	22	1000	<b>1.122,00</b> A
AXCLH300	REAB35	3"	Ø310	850	30	1000	<b>1.331,00</b> A
AXCLH400	REAB35	4"	Ø360	1270	50	1500	<b>1.551,00</b> A

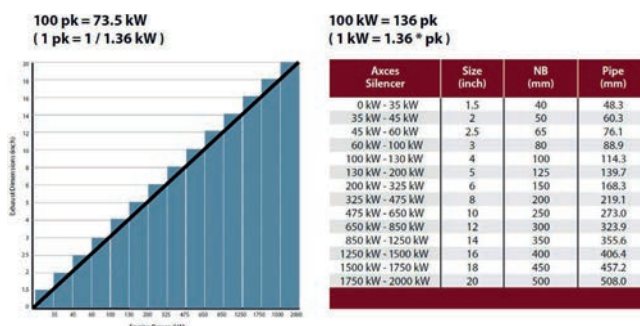

**HANDIG**



## Expansiestukken

Materiaal veerbalg: AISI 321. Materiaal laseind: koolstof St. 37.2. Grotere maten op aanvraag.

	OMSCHRIJVING	SLANGMAAT	LENGTE (MM)	PRIJS
DIEXP125	Expansiestuk	1¼"	215	89,60 A
DIEXP150	Expansiestuk	1½"	225	92,40 A
DIEXP200	Expansiestuk	2"	235	112,00 A
DIEXP250	Expansiestuk	2½"	255	118,00 A
DIEXP300	Expansiestuk	3"	260	148,72 A
DIEXP400	Expansiestuk	4"	280	175,00 A
DIEXP500	Expansiestuk	5"	220	183,75 A
DIEXP600	Expansiestuk	6"	240	253,40 A



## Gevlochten expansiestukken

Toepassingsgebieden algemeen:

Leidingsystemen waarbij een vaste verbinding niet mogelijk is, omdat daar trillingen bij vrij komen of de twee te verbinden punten niet statisch t.o.v. elkaar blijven.

### Bijzonderheden:

- Elastisch, kan in zeer korte bochten geïnstalleerd worden
- Bestand tegen hoge drukken (tot 64 bar nominaal)
- Bestand tegen hoge temperaturen (-196 °C tot +600 °C)
- Slang is gemaakt van RVS AISI 321 en dus corrosiebestendig



	OMSCHRIJVING	SLANGMAAT	LENGTE (MM)	PRIJS
DIEXP050210	Expansiestuk gevlochten	½" - 12 mm	210	69,30 C
DIEXP050500	Expansiestuk gevlochten	½" - 12 mm	500	94,50 C
DIEXP075210	Expansiestuk gevlochten	¾" - 20 mm	210	81,90 C
DIEXP075500	Expansiestuk gevlochten	¾" - 20 mm	500	107,10 C
DIEXP100210	Expansiestuk gevlochten	1" - 25 mm	210	84,00 C
DIEXP100500	Expansiestuk gevlochten	1" - 25 mm	500	126,00 C
DIEXP125215	Expansiestuk gevlochten	1¼" - 32 mm	215	113,40 C
DIEXP125500	Expansiestuk gevlochten	1¼" - 32 mm	500	155,40 C
DIEXP150225	Expansiestuk gevlochten	1½" - 40 mm	225	90,00 C
DIEXP150500	Expansiestuk gevlochten	1½" - 40 mm	500	149,10 C
DIEXP200235	Expansiestuk gevlochten	2" - 50 mm	235	128,80 C
DIEXP200500	Expansiestuk gevlochten	2" - 50 mm	500	163,80 C
DIEXP250500	Expansiestuk gevlochten	2½" - 65 mm	500	344,40 C
DIEXP300500	Expansiestuk gevlochten	3" - 75 mm	500	411,60 C
DIEXP400500	Expansiestuk gevlochten	4" - 100mm	500	488,60 C

We doen graag aan expansie

Kwaliteit uit Grou

## Lasbochten RVS

Haakse lasbocht. Materiaal RVS304.

	OMSCHRIJVING	AFMETING	PRIJS
NE040	Lasbocht	Ø40.1 x 2.0	11,13 A
NE045	Lasbocht	Ø44.5 x 2.0	8,76 A
NE050	Lasbocht	Ø51.0 x 2.0	14,42 A
NE060	Lasbocht	Ø60,3 x 2.0	15,45 A
NE075	Lasbocht	Ø76.1 x 2.0	20,60 A
NE090	Lasbocht	Ø88.9 x 2.0	27,00 A
NE100	Lasbocht	Ø101.6 x 2.0	42,00 A
NE125	Lasbocht	Ø129 x 2.0	65,00 A





## Flenzen en pakkingen

Stalen flenzen en warmtebestendige pakkingen, grotere maten op aanvraag.

	OMSCHRIJVING	DIAMETER	PRIJS
AXFL100	Flens	1"	31,00 A
AXFL125	Flens	1¼"	31,00 A
AXFL150	Flens	1½"	31,00 A
AXFL200	Flens	2"	31,00 A
AXFL250	Flens	2 ½"	38,50 A
AXFL300	Flens	3"	49,50 A
AXFL400	Flens	4"	60,50 A
AXPAK100	Pakking	1"	5,07 A
AXPAK125	Pakking	1¼"	5,46 A
AXPAK150	Pakking	1½"	5,96 A
AXPAK200	Pakking	2"	8,89 A
AXPAK250	Pakking	2½"	9,00 A
AXPAK300	Pakking	3"	10,24 A
AXPAK400	Pakking	4"	13,67 A
AXPAK500	Pakking	5"	16,93 A



## Uitlaatisolatie

Isolatie voor het ommantelen van de uitlaat en andere hete onderdelen. Afwerken kan door middel van glasdoek.

Genoemde prijs is prijs per meter.

	OMSCHRIJVING	BREEDTE (MM)	DIKTE (MM)	ROLLENGTE	PRIJS	AFNAME PER	PRIJS
THDOEK	Glasdoek type 440 G1 per m2	1000 mm	0,45 mm	50 meter	Per 1.00 m <sup>2</sup>	Per meter	10,40 A
BG451185	Glasband	50 mm	3 mm	50 meter	Per 1.00 meter	Per meter	2,64 A
BG913503	Glasband	100 mm	3 mm	50 meter	Per 1.00 meter	Per meter	4,60 A
	OMSCHRIJVING	DIAMETER (MM)	ROLLENGTE	PRIJS	AFNAME PER	PRIJS	
BG913505	Glasvezelkoord	30 mm	30 meter	Per 1.00 meter	Per rol	4,21 A	
CAKOORD	Glasvezelkoord	50 mm	30 meter	Per 1.00 meter	Per rol	7,74 A	

Uitlaatsysteem waar demping en koeling geschied door middel van koelwater. Let op: bij plaatsing van de motor op of onder de waterlijn is een beluchter noodzakelijk. Keuze uit diverse RVS of kunststof waterlocks om als waterbuffer te fungeren bij stilstaande motor en tevens om het uitlaatgeluid tot een minimum te beperken.



## Waterlock liggende uitvoering RVS304

Materiaal: RVS304 (niet geschikt voor gebruik op zout water).

	OMSCHRIJVING	IN/UITLAAT DIAMETER	TYPE	DIAMETER (MM)	HOOGTE (MM)	PRIJS
04158	Waterlock	Ø40	liggend	150	210	300,00 A
04159	Waterlock	Ø45	liggend	150	210	300,00 A
04160	Waterlock	Ø50	liggend	150	210	300,00 A
04161	Waterlock	Ø60	liggend	150	210	300,00 A
04162	Waterlock	Ø75	liggend	150	210	310,00 A
COTM0066	Waterlock	Ø40 - Ø45 - Ø50	liggend			171,20 A



## Waterlock staande uitvoering RVS304

Materiaal: RVS304 (niet geschikt voor gebruik op zout water).

	OMSCHRIJVING	IN/UITLAAT DIAMETER	TYPE	DIAMETER (MM)	HOOGTE (MM)	PRIJS
04154	Waterlock	Ø75	staand	250	300	310,00 A
04155	Waterlock	Ø90	staand	250	300	310,00 A
04156	Waterlock	Ø100	staand	250	300	310,00 A
04157	Waterlock	Ø127	staand	250	300	310,00 A

### Naqualift kunststof waterlock

	OMSCHRIJVING	VOETPLAAT	HOOGTE	AANSLUITINGEN	PRIJS
<b>EU51.159.01</b>	Waterlock Naqualift	178 x 178 mm	203 mm	Ø40 mm	<b>415,61 A</b>
<b>EU51.159.02</b>	Waterlock Naqualift	229 x 229 mm	203 mm	Ø50 mm	<b>373,05 A</b>
<b>EU51.159.03</b>	Waterlock Naqualift	229 x 229 mm	203 mm	Ø63 mm	<b>379,60 A</b>
<b>EU51.159.04</b>	Waterlock Naqualift	267 x 267 mm	258 mm	Ø76 mm	<b>418,87 A</b>
<b>EU51.159.05</b>	Waterlock Naqualift	305 x 305 mm	305 mm	Ø90 mm	<b>546,50 A</b>



### Kunststof waterlock

	OMSCHRIJVING	IN/UITLAAT DIAMETER	TYPE	HOOGTE (MM)	LENGTE (MM)	PRIJS
<b>EU51.370.00</b>	Waterlock kunststof	Ø40/45/50 mm	liggend	190/230	370/440	<b>67,55 A</b>
<b>EU51.372.00</b>	Waterlock kunststof	Ø75/90 mm	liggend	410	800	<b>183,58 A</b>



Uitlaatsysteem waar demping en koeling geschied door middel van koelwater. Let op: bij plaatsing van de motor op of onder de waterlijn is een beluchter noodzakelijk. Keuze uit diverse RVS of kunststof waterlocks om als waterbuffer te fungeren bij stilstaande motor en tevens om het uitlaatgeluid tot een minimum te beperken.

### Super Silent waterlock

Waterlock, liggend model. Extra stil door toepassing van rubber tussendeel. Zowel de in- als de uitlaat zijn liggend (dus niet onder 45°). Eindkappen zijn van RVS. Buffer is van rubber uitlaatslang.

Groter maten en afwijkende modellen zijn op aanvraag leverbaar.

	OMSCHRIJVING	IN/UITLAAT DIAMETER	TYPE	DIAMETER (MM)	HOOGTE (MM)	PRIJS
<b>PMP1001</b>	Waterlock 3,0 ltr - TYPE A	Ø45	RVS/rubber	Ø 127mm	145	<b>242,19 A</b>
<b>PMP1010</b>	Waterlock 5,0 ltr - TYPE A	Ø40	RVS/rubber	Ø 160mm	190	<b>281,11 A</b>
<b>PMP1011</b>	Waterlock 5,0 ltr - TYPE A	Ø45	RVS/rubber	Ø 160mm	190	<b>286,20 A</b>
<b>PMP1012</b>	Waterlock 5,0 ltr - TYPE A	Ø51	RVS/rubber	Ø 160mm	190	<b>281,11 A</b>
<b>PMP1017</b>	Waterlock 7,5 ltr - TYPE A	Ø60	RVS/rubber	Ø 160mm	190	<b>359,34 A</b>
<b>PMP1020</b>	Waterlock 7,5 ltr - TYPE A	Ø76	RVS/rubber	Ø 160mm	190	<b>359,34 A</b>
<b>PM52.P1036</b>	Waterlock 15,0 ltr - TYPE A	Ø89	RVS/rubber	Ø 203mm	215	<b>493,03 A</b>
<b>PM52.P1037</b>	Waterlock 15,0 ltr - TYPE A	Ø101	RVS/rubber	Ø 203mm	215	<b>508,80 A</b>
<b>PM52.P1063</b>	Waterlock 15,0 ltr - TYPE B	Ø101	Type B - RVS/rubber	Ø 203mm	215	<b>434,64 A</b>
<b>PMP1065</b>	Waterlock 25,0 ltr - TYPE B	Ø101	Type B - RVS/rubber	Ø 245mm	260	<b>602,23 A</b>



### Waterlock Nanni

	OMSCHRIJVING	INHOUD	IN/UITLAAT DIAMETER	MATERIAAL	LENGTE (MM)	PRIJS
<b>NPQWL00005NI</b>	Nanni waterlock	5 liter	40/50 mm	Kunststof	360	<b>90,82 A</b>
<b>NPQWL00008NI</b>	Nanni waterlock	8 liter	50/60/75 mm	Kunststof	630	<b>138,49 A</b>
<b>NPQWL00015NI</b>	Nanni waterlock	15 liter	60/80 mm	Kunststof	535	<b>139,09 A</b>
<b>NPQWL00020NI</b>	Nanni waterlock	20 liter	90/104 mm	Kunststof	700	<b>200,62 A</b>



### Craftsman waterlock

	OMSCHRIJVING	DIAMETER (MM)	INHOUD	AFMETING (LXBXH)	PRIJS
<b>C-AC01020040</b>	Craftsman waterlock	40 mm	2.6 liter	410 x 110 x 190 mm	<b>71,00 A</b>
<b>C-AC01020050</b>	Craftsman waterlock	50 mm	7.0 liter	530 x 150 x 240 mm	<b>87,00 A</b>
<b>C-AC01020060</b>	Craftsman waterlock	60 mm	7.0 liter	530 x 150 x 240 mm	<b>87,00 A</b>
<b>C-AC01020076</b>	Craftsman waterlock	76 mm	17.0 liter	620 x 190 x 360 mm	<b>143,00 A</b>
<b>C-AC01020100</b>	Craftsman waterlock	100 mm	23.0 liter	630 x 210 x 395 mm	<b>235,00 A</b>





## Geluidempers kunststof

Afmeting 372 x 150 x 100 mm.

	OMSCHRIJVING	MATERIAAL	DIAMETER (MM)	PRIJS
EU51.376.01	Geluidemper 40MP	Kunststof	40 mm	81,58 A
EU51.376.02	Geluidemper 45MP	Kunststof	45 mm	81,58 A
EU51.376.03	Geluidemper 50MP	Kunststof	50 mm	81,58 A
EU51.376.04	Geluidemper 60MP	Kunststof	60 mm	81,58 A
EU51.376.05	Geluidemper 75MP	Kunststof	75 mm	81,58 A
EU51.377.02	Geluidemper 102MP	Kunststof	102 mm	81,58 A

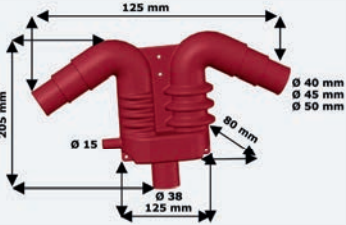

## Waterseparatoren kunststof

	OMSCHRIJVING	PRIJS
EU51.369.00	Waterseparator kunststof 40-45-50	62,00 A

## Waterseparatoren RVS Fischer Panda



	OMSCHRIJVING	MATEN	PRIJS
PPWS402540	Waterseparator Fischer Panda	40 - 25 - 40 mm	322,48 C
PPWS504050	Waterseparator Fischer Panda	50 - 40 - 50 mm	441,07 C

## Spiegeldoorvoeren RVS 304



	OMSCHRIJVING	DIAMETER (MM)	PRIJS
CN52001	Spiegeldoorvoer	Ø 40mm	33,00 A
CN52003	Spiegeldoorvoer	Ø 45mm	33,00 A
CN52005	Spiegeldoorvoer	Ø 50mm	33,00 A
CN52007	Spiegeldoorvoer	Ø 60mm	44,00 A
CN52009	Spiegeldoorvoer	Ø 75mm	57,00 A
CN52011	Spiegeldoorvoer	Ø 90mm	66,00 A
CN52013	Spiegeldoorvoer	Ø 100mm	75,00 A

## Craftsman spiegeldoorvoeren



	OMSCHRIJVING	DIAMETER (MM)	HOEK	PRIJS
C-AC05025530	Craftsman spiegeldoorvoer	30	55°	30,00 A
C-AC05025540	Craftsman spiegeldoorvoer	40	55°	33,00 A
C-AC05025550	Craftsman spiegeldoorvoer	50	55°	36,00 A
C-AC05025560	Craftsman spiegeldoorvoer	60	55°	36,00 A
C-AC05025576	Craftsman spiegeldoorvoer	76	55°	40,00 A

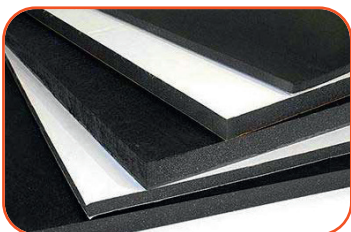

## Combicel geluidsisolatie

Combicel AS is een olie- en waterbestendig polyester vlakschuim voorzien van een zeer dunne en gladde polyurethaan deklaag met een dikte van ca. 0,025 mm.

	OMSCHRIJVING	TYPE	AFMETING PLAAT	PRIJS IS	PRIJS
SIAS25	Combicel geluidsisolatie	AS25	2.00 x 1.00 meter = 2.00 m <sup>2</sup>	per 1.00 m <sup>2</sup>	40,50 A
SIAS40	Combicel geluidsisolatie	AS40	2.00 x 1.00 meter = 2.00 m <sup>2</sup>	per 1.00 m <sup>2</sup>	56,00 A



Extra info

**Er zijn twee soorten geluid. 1: Trillings- of contactgeluid**

Dit type geluid is te isoleren door massa (gewicht) op ondergronden toe te passen. Vroeger werden er loodplaten voor gebruikt, echter de prijs en verkrijgbaarheid hebben er toe geleid dat kunststof buigslappe isolatieplaten met een hoog soortelijk gewicht deze loodplaten hebben vervangen.

- Deze isolatieplaten (ook wel ontdreuningsplaten genoemd) zijn toepasbaar op, tussen of onder vloeren/luiken, op tanks en schotten, etc. en zijn bij ons verkrijgbaar in verschillende dikten en gewichten. Deze platen zijn niet zelfklevend, echter kunnen gemakkelijk worden verlijmd met een tixotrope contactlijm of een polymeerkit zoals het merk Zettex welke wij voeren.
- Voor bepaalde oppervlakten zoals tanks en het scheepsvlak boven de schroef is de combinatie Zincor plaatjes met 2-componenten ontdreuningspasta de oplossing. Door deze materialen toe te passen wordt de frequentie op dat gedeelte veranderd, waardoor de trilling als het ware "dood slaat".
- Tevens leveren wij speciale strips, genaamd Sylo-Elast, welke houten wanden, vloeren en luiken ontkoppelen. Sylo-Elast is vervaardigd van polyurethaan elastomeer en heeft de unieke eigenschap dat deze aan één zijde zelfklevend en blijvend elastisch is. Bijkomend voordeel is dat Sylo-Elast mechanisch niet slijt. Een goedkopere variant zoals geperst vloekenschuim beschikt niet over deze eigenschappen.

**2: Luchtgeluid**

Door zachte absorberende materialen toe te passen zoals ons CE-gecertificeerde polyurethaan schuim met als merknaam Combicel Marine wordt het luchtgeluid als het ware gesmoord. Dit vlakke schuim is aan de bovenzijde voorzien van een lichtzilvergrijs geweven en hittebeschermend doek als beschermende toplaag waardoor geen vuil, damp en vloeistoffen in het schuim kunnen dringen. Dit speciale doek is zeer sterk, zodat u tijdens werkzaamheden in het (machinekamer) compartiment het schuim niet kunt beschadigen.

Combicel Marine is een zelfklevende plaat met een afmeting van lengte 2000 mm x breedte 1000 mm x dikte 25 mm of 40 mm verkrijgbaar. Om eventuele naden af te plakken hebben wij een speciale tape. Deze tape heeft hetzelfde uiterlijk als de toplaag.

Om een maximale geluidsreductie en daarmee optimaal comfort te bereiken is een investering in bovengenoemd materialen geen weggegooid geld. Ga serieus te werk door de geluidsbron als het ware in te dammen door zowel isolatie- en absorptieplaten toe te passen. De snelheid en de hoeveelheid luchtgeluid wordt door het schuim geabsorbeerd en door de isolatieplaat geïsoleerd, zodat de overdracht van het geluid tot een minimum wordt beperkt.

**Combicel Marine geluidsisolatie**

Deze platen zijn gemaakt van polyetherschuim en voorzien van een toplaag van glasweefsel. Door de toplaag is deze isolatie vocht- en olie- en brandwerend. De platen zijn zelfklevend. Uitermate geschikt voor de motorruimte.

	OMSCHRIJVING	TYPE	AFMETING PLAAT	PRIJS IS	PRIJS
<b>SICM25</b>	Combicel Marine geluidsisolatie	AS25 MARINE	1.00 x 1.00 meter = 1.00 m <sup>2</sup>	per 1.00 m <sup>2</sup>	<b>74,50 A</b>
<b>SICM40</b>	Combicel Marine geluidsisolatie	AS40 MARINE	1.00 x 1.00 meter = 1.00 m <sup>2</sup>	per 1.00 m <sup>2</sup>	<b>86,00 A</b>

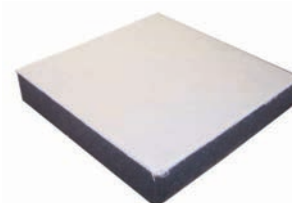

**Tape voor geluidsisolatie**

Deze uitstekende tape is geschikt om de naden tussen de platen isolatie af te plakken.

	OMSCHRIJVING	DIAMETER (MM)	ROLLENGTE	PRIJS	PRIJS
<b>SITAPE75</b>	Combicel glasvezel tape	75 mm	25 meter	Per rol	<b>79,00 A</b>



**Ontdreuning strip**

Toepasbaar tussen vloer en spanten.

**Kan alleen per 2.00 m<sup>2</sup> of een veelvoud hiervan worden besteld.**

	OMSCHRIJVING	LENGTE	BREEDTE	PRIJS IS	PRIJS
<b>SISYLO</b>	Sylo-Elast® SD40 kleur geel zelfklevend	Eén lengte is 2.00 meter	40 mm	Per 1.00 meter	<b>17,25 A</b>



**Ontdreuning plaat**

Deze platen zorgen voor een uitstekende demping van laag frequent geluid en trillingen door het grote soortelijk gewicht. Deze platen zijn niet zelfklevend. Prijzen zijn per 1.00 m<sup>2</sup>. Eén plaat is 1.25 x 1.00 = 1.25 m<sup>2</sup>.

**Kan alleen per 1.25 m<sup>2</sup> of een veelvoud hiervan worden besteld.**

	OMSCHRIJVING	LENGTE (MM)	BREEDTE (MM)	HOOGTE (MM)	GEWICHT PER M <sup>2</sup>	PRIJS
<b>SIBM0070</b>	Ontdreuningsplaat	1250	1000	4	7,5 kg	<b>26,08 A</b>
<b>SIBM1095</b>	Ontdreuningsplaat	1250	1000	6	14 kg	<b>58,25 A</b>



**Zincor ontdreuning**

Door een combinatie van zincor plaatjes en ontdreuningspasta wordt een optimaal resultaat bereikt. Dit wordt meestal gebruikt rondom de fundatie van de motor en op het vlak boven de schroef. Per 1.00 m<sup>2</sup> heeft u ongeveer 2.00 kg pasta nodig.

	OMSCHRIJVING	AFM. (LXBXD)	PRIJS IS	INHOUD ÉÉN BLIK IS	PRIJS
<b>SIZINCOR2</b>	Zincor plaatje	200 x 100 x 1.5 mm			<b>2,00 A</b>
<b>SIDGU6</b>	Ontdreuningspasta DG U-6 per kg		Per 1.0 kg	4.5 kg	<b>23,00 A</b>





## Glasvezelkoord

Voor het isoleren van droge uitlaatsystemen. Genoemde prijs is per 1.00 meter, afname alleen per volle rol.

Dit koord is samengesteld uit een glasfilament kern omvlochten middels een open kous, geproduceerd uit getextueerd glasfilament. Temperatuurbereik: max + 550°C.

	OMSCHRIJVING	DIAMETER (MM)	ROLLENGTE	PRIJS	AFNAME	PRIJS
<b>BG913505</b>	Glasvezelkoord	30 mm	30 meter	Per 1.00 meter	Per rol	<b>4,21 A</b>
<b>CAKOORD</b>	Glasvezelkoord	50 mm	30 meter	Per 1.00 meter	Per rol	<b>7,74 A</b>



## Glasband

Voor het isoleren van droge uitlaatsystemen. Genoemde prijs is per 1.00 meter, afname volle rol.

Glasband is vervaardigd uit E-glas, dat rot en schimmel vrij is. Het is onbrandbaar en heeft een hoge elektrische weerstand. Glasband is bestand tegen vetten, olie, oplosmiddelen en organische zuren. Glasband geeft geen rek of krimp.

Temperatuurbereik: max +500°C.

	OMSCHRIJVING	BREEDTE (MM)	DIKTE (MM)	ROLLENGTE	PRIJS	PRIJS
<b>BG451185</b>	Glasband	50 mm	3 mm	50 meter	Per 1.00 meter	<b>2,64 A</b>
<b>BG913503</b>	Glasband	100 mm	3 mm	50 meter	Per 1.00 meter	<b>4,60 A</b>



## Glasdoek

**Voor het afwerken van de uitlaatisolatie.**

Temperatuur: 400°C continu, 500°C piektemperatuur

Brandclassificatie: onbrandbaar, volgens DIN 66083

**Kan per m<sup>2</sup> worden besteld.**

	OMSCHRIJVING	BREEDTE (MM)	DIKTE (MM)	ROLLENGTE	PRIJS	PRIJS
<b>THDOEK</b>	Glasdoek type 440 G1 per m <sup>2</sup>	1000 mm	0,45 mm	50 meter	Per 1.00 m <sup>2</sup>	<b>10,40 A</b>



## Lecomble & Schmitt Hydraulische besturingen voor pleziervaart

	OMSCHRIJVING	TYPE	MAX. KOPPEL NM	SLAG (MM)	WERKDruk (BAR)	GEWICHT	INHOUD	AANSLUITING	PRIJS
<b>LS2200831D</b>	L&S stuurcilinder	VHM 26 DTP	27	150	50	1.0	62	G1/4"	<b>243,98 A</b>
<b>LS2200497A</b>	L&S stuurcilinder	VHM 50 DTP	185	228	60	8.8	352	G1/4"	<b>748,95 A</b>
<b>LS2200496A</b>	L&S stuurcilinder	VHM 40 DTP 254	115	254	60	6.0	239	G1/4"	<b>504,23 A</b>
<b>LS2200075A</b>	L&S stuurcilinder	VHM 40 DTP	95	204	60	6.6	191	G1/4"	<b>494,00 A</b>
<b>LS2200222B</b>	L&S stuurcilinder	VHM 35 DTP	75	200	60	5.1	150	G1/4"	<b>703,64 A</b>
<b>LS2200249B</b>	L&S stuurcilinder	VHM 32 DT	42	150	60	3.1	90	G1/4"	<b>476,72 A</b>
	OMSCHRIJVING	TYPE	CC/OMW	GEWICHT	MATERIAAL	AANSLUITING	PRIJS		
<b>LS2201107C</b>	L&S stuurpomp met terugslagklep	LS451 40HB	40	3.4	ABS	G1/4"			<b>537,45 A</b>
<b>LS2201105C</b>	L&S stuurpomp met terugslagklep	LS330 35HB	35	3.4	ABS	G1/4"			<b>476,80 A</b>
<b>LS2200950C</b>	L&S stuurpomp met terugslagklep	LS330 30HB	29	3.4	ABS	G1/4"			<b>469,42 A</b>
<b>LS2200804F</b>	L&S stuurpomp met terugslagklep	LS324 20HB	20	2.3	ABS	G1/8"			<b>397,53 A</b>



## Lecomble & Schmitt Hydraulische besturingen voor beroepsvaart

	OMSCHRIJVING	TYPE	MAX. KOPPEL NM	SLAG (MM)	WERKDruk (BAR)	GEWICHT	INHOUD	AANSLUITING	PRIJS
<b>LS2200250B</b>	L&S stuurcilinder	VHM 45 DT	125	204	60	11	240	G3/8"	<b>1.072,58 A</b>
<b>LS2200093B</b>	L&S stuurcilinder	VHM 45 DT 228	140	228	60	11.5	268	G3/8"	<b>977,51 A</b>
<b>LS2200094B</b>	L&S stuurcilinder	VHM 60 DT	265	228	60	16.0	505	G3/8"	<b>1.191,94 A</b>
<b>LS2200095B</b>	L&S stuurcilinder	VHM 60 DT 300	344	300	60	16.5	664	G3/8"	<b>1.384,09 A</b>
<b>LS2201539B</b>	L&S stuurcilinder	VHM 63 DT 345	450	345	60	22	862	G1/2"	<b>1.534,00 A</b>
	OMSCHRIJVING	TYPE	CC/OMW	GEWICHT	MATERIAAL	AANSLUITING	PRIJS		
<b>LS2200248A</b>	L&S stuurpomp met terugslagklep	LS431 36CT	36	7.5	ALU	G3/8"			<b>892,88 A</b>
<b>LS2200353A</b>	L&S stuurpomp met terugslagklep	LS432 60CT	60	8.0	ALU	G3/8"			<b>1.079,48 A</b>
<b>LS2200088A</b>	L&S stuurpomp met terugslagklep	LS531 70CT	70	7.5	ALU	G3/8"			<b>1.079,48 A</b>
<b>LS2200489B</b>	L&S stuurpomp met terugslagklep	LS532 90CT	90	7.5	ALU	G3/8"			<b>1.250,17 A</b>

## Lecomble & Schmitt Hydrauliek stuurpompen

	OMSCHRIJVING	TYPE	CC/OMW	GEWICHT	MATERIAAL	PRIJS
LS2200804F	L&S stuurpomp met terugslagklep	LS324 20HB	20	2.3	ABS	397,53 A
LS2200037E	L&S stuurpomp met terugslagklep	LS330 29CT	29	3.5	ABS	485,38 A
LS2200950C	L&S stuurpomp met terugslagklep	LS330 30HB	29	3.4	ABS	469,42 A
LS2201105C	L&S stuurpomp met terugslagklep	LS330 35HB	35	3.4	ABS	495,87 A
LS2201107C	L&S stuurpomp met terugslagklep	LS451 40HB	40	3.4	ABS	537,45 A
LS2201728C	L&S stuurpomp met terugslagklep	50 HB	50	3.4	ABS	554,47 A
LS2200248A	L&S stuurpomp met terugslagklep	LS431 36CT	36	7.5	ALU	892,88 A
LS2201896B	L&S stuurpomp met terugslagklep en kleine 3/4" conus	LS431 36CT (Type PC)	36	7.5	ALU	908,54 A
LS2200353A	L&S stuurpomp met terugslagklep	LS432 60CT	60	8.0	ALU	1.079,48 A
LS2200413	L&S stuurpomp met terugslagklep en kleine 3/4" conus	LS432 60CT (Type PC)	60	8.0	ALU	1.104,62 A
LS2200088A	L&S stuurpomp met terugslagklep	LS531 70CT	70	7.5	ALU	1.079,48 A
LS2200262	L&S stuurpomp met terugslagklep en kleine 3/4" conus	LS531 70CT (Type PC)	70	7.5	ALU	1.104,62 A
LS2200489B	L&S stuurpomp met terugslagklep	LS532 90CT	90	7.5	ALU	1.250,17 A
LS2200567	L&S stuurpomp met terugslagklep en kleine 3/4" conus	LS532 90CT (Type PC)	90	7.5	ALU	1.275,28 A



## Lecomble & Schmitt TILT systeem

Dit product (het enige in zijn soort) is het meest compacte systeem op de markt. De hydraulische pomp is rechtstreeks in het kantelmechanisme (TILT) geïntegreerd. Van -24° tot +24° (5 posities).

	OMSCHRIJVING	PRIJS
LS2203658	L&S stuurpomp TILT HB 5 + pomp 20cc	1.045,92 A
LS2203559	L&S stuurpomp TILT HB 5 + pomp 26cc	1.032,74 A
LS2203659	L&S stuurpomp TILT HB 5 + pomp 30cc	1.051,20 A



## Lecomble & Schmitt Hydrauliek stuurcilinders

	OMSCHRIJVING	TYPE	MAX. KOPPEL NM	SLAG (MM)	WERKDRUK (BAR)	PRIJS
LS2200249B	L&S stuurcilinder	VHM 32 DT	42	150	60	476,72 A
LS2200222B	L&S stuurcilinder	VHM 35 DTP	75	200	60	703,64 A
LS2200250B	L&S stuurcilinder	VHM 45 DT	125	204	60	1.072,58 A
LS2200093B	L&S stuurcilinder	VHM 45 DT 228	140	228	60	1.157,02 A
LS2200075A	L&S stuurcilinder	VHM 40 DTP	95	204	60	494,00 A
LS2200496A	L&S stuurcilinder	VHM 40 DTP 254	115	254	60	504,23 A
LS2200497A	L&S stuurcilinder	VHM 50 DTP	185	228	60	748,95 A
LS2200094B	L&S stuurcilinder	VHM 60 DT	265	228	60	1.485,63 A
LS2200095B	L&S stuurcilinder	VHM 60 DT 300	344	300	60	1.560,43 A
LS2201539B	L&S stuurcilinder	VHM 63 DT 345	450	345	60	1.534,00 A



## Lecomble & Schmitt complete sets

	OMSCHRIJVING	STUURPOMP/STUURCILINDER	MEEGELEVERD	PRIJS
LS2200801A	L&S hydraulische besturing 27 Kgm compleet	20HB / VHM26DTP	Slang en bevestigingsmateriaal	607,05 A
LS2202069	L&S hydraulische besturing 60 Kgm compleet	26HB / VHM32DTP	Slang, bevestigingsmateriaal en kortsluitkraan	962,35 A



## Lecomble & Schmitt Elektrische hydraulische pompen

Elektrische stuurpompen toepasbaar bij bijvoorbeeld de Garmin Reaktor 40 Autopilot of de NAC3 autopilot van Simrad en B&G.

- Capaciteit: 0.2 - 2.0 liter/min instelbaar
- Geschikt voor cilinders tot 432cc

	OMSCHRIJVING	VOLTAGE	PRIJS
LS2200410F	Hydraulische pompset elektrisch RV2	12V	887,17 A
LS2200945E	Hydraulische pompset elektrisch RV2	24V	887,17 A





## Lecomble & Schmitt Pasboutset

Pasbout ten behoeve van bevestiging cilinderroog aan roerlever.

	OMSCHRIJVING	VOOR AS (MM)	PRIJS
LS2201557A	Pasboutset	Ø15 mm	77,42 A
LS2201558A	Pasboutset	Ø17 mm	77,42 A



## Lecomble & Schmitt afdichtingssets en spieën

	OMSCHRIJVING	VOOR TYPE	PRIJS
LS1200626B	LS afdichtingset	VHM 35 DTP	62,00 A
LS1200619A	LS afdichtingset	VHM 40 DTP	78,16 A
LS1200621A	LS afdichtingset	VHM 45 DTP	70,00 A
LS1200651A	LS afdichtingset	VHM 50 DTP	70,00 A
LS1202263A	LS afdichtingset	30 HB	48,00 A
LS1200668A	LS afdichtingset	35-40-50 HB	48,00 A
LS1200016A	LS spie	20 HB, 26 HB, 30 HB, 35 HB, 40HB en 50 HB	2,59 A
LS1200123A	LS spie	36 HB, 60 HB, 70 HB en 90 HB	3,07 A
LS2200123	Set rechte fittingen G1/4 Diameter 8		Prijs op aanvraag I

## Hydrauliek slangen

Hoogwaardige hydrauliekslangen van verschillende lengtes, de slangen zijn voorzien van één stalen inlaag en het materiaal is geschikt voor een werkdruk tot 180 Bar, de buigradius is 130mm.

Op aanvraag zijn ook andere diktes, lengtes en koppelingen mogelijk.

	OMSCHRIJVING	LENGTE	DIKTE	AANSLUITING	UITVOERING	PRIJS
HDSLANG1.0	Hydrauliekslang	1.0 meter	3/8	10L (M16x1.5)	recht/haaks	17,30 B
HDSLANG2.0	Hydrauliekslang	2.0 meter	3/8	10L (M16x1.5)	recht/haaks	26,25 B
HDSLANG3.0	Hydrauliekslang	3.0 meter	3/8	10L (M16x1.5)	recht/haaks	35,18 B
HDSLANG4.0	Hydrauliekslang	4.0 meter	3/8	10L (M16x1.5)	recht/haaks	44,10 B
HDSLANG5.0	Hydrauliekslang	5.0 meter	3/8	10L (M16x1.5)	recht/haaks	53,03 B
HDSLANG6.0	Hydrauliekslang	6.0 meter	3/8	10L (M16x1.5)	recht/haaks	61,95 B
HDSLANG7.0	Hydrauliekslang	7.0 meter	3/8	10L (M16x1.5)	recht/haaks	70,88 B
HDSLANG8.0	Hydrauliekslang	8.0 meter	3/8	10L (M16x1.5)	recht/haaks	79,80 B
HDSLANG9.0	Hydrauliekslang	9.0 meter	3/8	10L (M16x1.5)	recht/haaks	88,73 B
HDSLANG10.0	Hydrauliekslang	10.0 meter	3/8	10L (M16x1.5)	recht/haaks	97,65 B
HDSLANG11.0	Hydrauliekslang	11.0 meter	3/8	10L (M16x1.5)	recht/haaks	106,58 B
HDSLANG12.0	Hydrauliekslang	12.0 meter	3/8	10L (M16x1.5)	recht/haaks	115,50 B
HDSLANG13.0	Hydrauliekslang	13.0 meter	3/8	10L (M16x1.5)	recht/haaks	124,43 B
HDSLANG14.0	Hydrauliekslang	14.0 meter	3/8	10L (M16x1.5)	recht/haaks	133,35 B
HDSLANG15.0	Hydrauliekslang	15.0 meter	3/8	10L (M16x1.5)	recht/haaks	142,28 B
HDSLANG16.0	Hydrauliekslang	16.0 meter	3/8	10L (M16x1.5)	recht/haaks	151,20 B
HDSLANG17.0	Hydrauliekslang	17.0 meter	3/8	10L (M16x1.5)	recht/haaks	160,13 B
HDSLANG18.0	Hydrauliekslang	18.0 meter	3/8	10L (M16x1.5)	recht/haaks	169,05 B
HDSLANG19.0	Hydrauliekslang	19.0 meter	3/8	10L (M16x1.5)	recht/haaks	177,98 B
HDSLANG20.0	Hydrauliekslang	20.0 meter	3/8	10L (M16x1.5)	recht/haaks	186,90 B

## Hydrauliek koppelingen

Stalen inschroefkoppelingen om diverse leidingmaten aan de pomp en cilinder te kunnen bevestigen.

	OMSCHRIJVING	SCHROEFDRAAD	LEIDINGMAAT	PRIJS
ER00789534	Inschroefnippel	3/8"	Ø 8 mm	4,53 A
ER00789542	Inschroefnippel	1/4"	Ø 8 mm	4,11 A
ER00789569	Inschroefnippel	1/2"	Ø 8 mm	9,21 A
ER00789593	Inschroefnippel	1/4"	Ø 10 mm	4,80 A
ER00789585	Inschroefnippel	3/8"	Ø 10 mm	9,55 A
ER00789607	Inschroefnippel	1/2"	Ø 10 mm	10,30 A
ER00932035	T-stuk staal met wartel 10L		Ø 10 mm	24,40 A

**Bijna altijd  
op voorraad**

**Kwaliteit  
uit Grou**





## Hydrauliekolie

Q8 Haydn hydrauliek olie verkrijgbaar in 1 of 5 liter.

	OMSCHRIJVING	VISCOCITEIT	VERPAKKING	PRIJS
SM027	Q8 hydrauliek olie	15	5 ltr	50,63 H
SM012	Q8 hydrauliek olie	22	1 ltr	11,63 H
SM013	Q8 hydrauliek olie	22	5 ltr	67,63 H
SM001	Q8 hydrauliek olie	32	1 ltr	13,87 H
SM026	Q8 hydrauliek olie	46	5 ltr	43,75 H



*Uitleggen is onze tweede natuur*

## Lecomble & Schmitt hydraulische besturing buitenboordmotoren

### Toepassingen:

A) Aantal motoren: 1

B) Aantal motoren: 2 - met dezelfde draairichting

Voorbeeld: twee motoren 50 pk = 2 x 50 = 100 pk

C) Aantal motoren: 2 - "counter rotation" (niet dezelfde draairichting)

Voorbeeld: twee motoren 75 pk = 75 pk + 20% = 90 pk

LS levert hydraulische stuursets tot 700 pk buitenboordmotoren. Ook leverbaar is een speciaal passende complete stuurkit voor de Mercury Verado 135 en 150 pk. Tevens beschikt LS over complete kits voor oa. Volvo, OMC, Mercruiser en Yamaha sterndrives. Op aanvraag maken wij voor bovenstaande vrijblijvend een aanbieding.



	OMSCHRIJVING	PK	AANTAL SLAGEN BB ---> SB	MEEGELEVERDE SLANG	INCLUSIEF	PRIJS
LS2203348	LS80 PRO BB besturing	tot 80 Pk	3.5	10 meter Ø 6 mm	Set haakse koppelingen G1/8 x 6 mm	759,00 A
LS2203349	LS125 PRO BB besturing	tot 125 Pk	5.4	10 meter Ø 6 mm	Set haakse koppelingen G1/8 x 6 mm	780,00 A
LS2203350	LS175 PRO BB besturing	tot 175 Pk	5.3	10 meter Ø 8 mm	Set rechte koppelingen G1/4 x 8 mm	830,96 A
LS2203351	LS225 PRO BB besturing	tot 225 Pk	4.9	10 meter Ø 8 mm	Set rechte koppelingen G1/4 x 8 mm	955,76 A

## Marsili hydraulische stuurpompen met grote inhoud

	OMSCHRIJVING	INHOUD	PRIJS
30500	Marsili stuurpomp C9/105 met klep	105 cc.	2.730,00 A
30029	Marsili stuurpomp C9/120 met klep	120 cc.	2.730,00 A
30035	Marsili stuurpomp C11/150 met klep	150 cc.	3.070,00 A
30030	Marsili stuurpomp C11/200 met klep	200 cc.	2.895,00 A
30028	Marsili stuurpomp C11/250 met klep	250 cc.	3.075,00 A



## Instelbare stuurpomp

Kobelt stuurpompen hebben de mogelijkheid om de oliestroom per slag aan te passen. Dit varieert van 15cc per slag tot 200cc per slag (1-12 in<sup>3</sup>). De pompen zijn in diverse uitvoeringen leverbaar.

	OMSCHRIJVING	TYPE	INHOUD PER SLAG	MATERIAAL	AS	PRIJS
KBF-7003-AL	Kobelt 7003 stuurpomp	variabel	1-3 in <sup>3</sup> (15-50cc)	brons	lang	1.639,00 A
KBF-7003-AN	Kobelt 7003 stuurpomp	variabel	1-3 in <sup>3</sup> (15-50cc)	brons	kort	1.639,00 A
KBF-7003-BL	Kobelt 7003 stuurpomp	variabel	1-3 in <sup>3</sup> (15-50cc)	brons (zwart)	lang	1.729,00 A
KBF-7003-BN	Kobelt 7003 stuurpomp	variabel	1-3 in <sup>3</sup> (15-50cc)	brons (zwart)	kort	1.729,00 A
KBF-7004-AL	Kobelt 7004 stuurpomp	vast	3.4 in <sup>3</sup> (54 cc)	brons	lang	1.419,00 A
KBF-7004-BN	Kobelt 7004 stuurpomp	vast	3.4 in <sup>3</sup> (54 cc)	brons	kort	1.489,00 A
KBF-7005-AL	Kobelt 7005 stuurpomp	variabel	2-6 in <sup>3</sup> (30-100cc)	brons	lang	1.859,00 A
KBF-7005-AN	Kobelt 7005 stuurpomp	variabel	2-6 in <sup>3</sup> (30-100cc)	brons	kort	1.859,00 A
KBF-7005-BL	Kobelt 7005 stuurpomp	variabel	2-6 in <sup>3</sup> (30-100cc)	brons (zwart)	lang	1.949,00 A
KBF-7005-BN	Kobelt 7005 stuurpomp	variabel	2-6 in <sup>3</sup> (30-100cc)	brons (zwart)	kort	1.949,00 A
KBF-7012-AN	Kobelt 7012 stuurpomp	variabel	4-12 in <sup>3</sup> (65-200cc)	brons	kort	3.189,00 A
KBF-7012-AL	Kobelt 7012 stuurpomp	variabel	4-12 in <sup>3</sup> (65-200cc)	brons	lang	3.189,00 A
KBF-7012-BL	Kobelt 7012 stuurpomp	variabel	4-12 in <sup>3</sup> (65-200cc)	brons (zwart)	lang	3.439,00 A
KBF-7012-BN	Kobelt 7012 stuurpomp	variabel	4-12 in <sup>3</sup> (65-200cc)	brons (zwart)	kort	3.439,00 A



Stuurwielen geschikt voor binnen en buiten toepassingen. De kleinere stuurwielen zijn uitgevoerd met een universeel asgat waar een delrin of aluminium adapter in wordt geplaatst. Bij de grotere afmetingen word geen adapter toegepast maar wordt het hart bewerkt. Hierbij moet dus de asmaat van de stuurpomp worden opgegeven.

## Type 7 - 8-spaaks wiel met houten hoepel en messing of verchroomde ring en muts



	OMSCHRIJVING	DIAMETER	MATERIAAL	MUTS	RING/HOEPEL	PRIJS
TE170281	Stuurwiel	70 cm	teak	messing	messing/teak	1.094,00 B
TE170287	Stuurwiel	80 cm	teak	messing	messing/teak	1.130,00 B
TE170276	Stuurwiel	90 cm	teak	messing	messing/teak	1.185,00 B
TE170295	Stuurwiel	100 cm	teak	messing	messing/teak	1.386,00 B
TE170381	Stuurwiel	70 cm	teak	chroom	chroom/teak	1.121,00 B
TE170352	Stuurwiel	80 cm	teak	chroom	chroom/teak	1.175,00 B
TE170354	Stuurwiel	90 cm	teak	chroom	chroom/teak	1.229,00 B
TE170355	Stuurwiel	100 cm	teak	chroom	chroom/teak	1.437,00 B

## Type 11 - 6-spaaks wiel met aluminium spaken, teakhouten hoepel en messing muts



	OMSCHRIJVING	DIAMETER	MATERIAAL	MUTS	RING/HOEPEL	PRIJS
TE170285	Stuurwiel	60	aluminium	messing	-/teak	644,00 B
TE170284	Stuurwiel	70	aluminium	messing	-/teak	795,00 B

## Type 19 - 5/6-spaaks wiel met teakhouten spaken, teakhouten hoepel en messing muts



	OMSCHRIJVING	DIAMETER	MATERIAAL	MUTS	RING/HOEPEL	PRIJS
TE170335	Stuurwiel	50 cm	teak	messing	5-spaak/teak	700,00 B
TE170286	Stuurwiel	60 cm	teak	messing	5-spaak/teak	854,23 B
TE170283	Stuurwiel	70 cm	teak	messing	5-spaak/teak	851,00 B
TE170289	Stuurwiel	80 cm	teak	messing	6-spaak/teak	953,00 B
TE170279	Stuurwiel	90 cm	teak	messing	6-spaak/teak	975,00 B
TE170288	Stuurwiel	100 cm	teak	messing	6-spaak/teak	1.051,00 B
TE170371	Stuurwiel	110 cm	teak	messing	6-spaak/teak	1.124,00 B

## Stazo adapters

Adapters van delrin of aluminium. Voor diverse pompen toepasbaar.

- A. kleinste doorsnede conus, dus niet de schroefdraad
- B. grootste doorsnede conus
- C. lengte conus, dus niet de totale lengste as
- D. breedte spie
- E. hoogte spie boven de as

- Een 3/4" standaard stuurpen heeft de volgende maten:
- A: 17 mm, B: 19 mm, C: 25 mm, D: 5.0 mm en E: 3.0 mm.

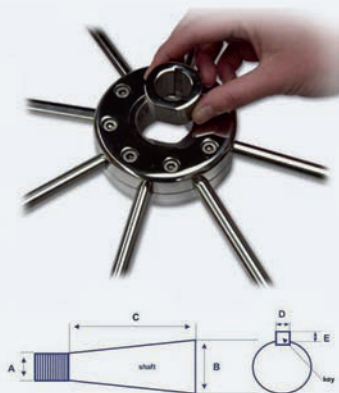

	OMSCHRIJVING	TYPE POMP	MATERIAAL	MAAT A	MAAT B	MAAT C	MAAT D	MAAT E	PRIJS
TE170291	Adapter	LS 20 tot 50, Vetus (nieuw)	nylon	17	19	25	5	3	8,00 B
TE170294	Adapter	LS 20 tot 50, Vetus (nieuw)	aluminium	17	19	25	5	3	10,00 B
TE170328	Adapter	LS 20 tot 50, Vetus (nieuw)	RVS	17	19	25	5	3	30,00 B
TE170325	Adapter	LS 36CT t/m LS90CT	aluminium	19	22	25	5	3	40,00 B
TE170386	Adapter	LS 105CT t/m LS200CT	aluminium	23	24	25	5	3	39,38 B
TE170292	Adapter	Vetus (oud)	nylon	18	25	25	5	3	7,00 B
TE170290	Adapter	Vetus (oud)	aluminium	18	25	25	5	3	10,00 B
TE170393	Adapter	blind	nylon						62,97 B
TE170380	Adapter	blind	aluminium						15,00 B
TE170293	Adapter	Marsili 105 t/m 200 cc	aluminium	26,5	29	25	5	3	7,00 B
VEPASBUSA	Adapter	Van Vetus oud naar nieuw	aluminium	17	19	25	5	3	7,55 B

## Stazo stuurpennen

Stazo stuurpennen vervaardigd van messing of chroom. Worden aan de hoepel bevestigd. Stuurpennen zijn neerklapbaar.

	OMSCHRIJVING	MATERIAAL	PRIJS
TE170321	Neerklapbare stuurpen	chroom	136,00 B
TE170320	Neerklapbare stuurpen	messing	124,40 B



## Savoretti stuurwielen

Italiaans design en gemaakt van hoogwaardige materialen. Deze stuurwielen zijn ontworpen voor plezier- en beroepsvaart zowel voor het binnenwater als zeegaande motor- en zeilschepen.

Kenmerken:

- Alle stuurwielen zijn RINA approved en CE gecertificeerd
- De naaf is voorbereid op een 3/4" standaard as conisch verlopend van ø19 naar ø17 mm (o.a. Lecomble & Schmitt (LS), Vetus, Ultraflex). Uiteraard kunnen deze stuurwielen ook voor andere assen worden besteld. In dit geval bij bestelling graag type pomp en/of conusmaten doorgeven. Een adapter van 1" naar 3/4" is los leverbaar

## Type T3

Bij onderstaande stuurwielen (type T3) zijn de afdekmutsen t.b.v. de naaf optioneel leverbaar.

	OMSCHRIJVING	DIAMETER	MATERIAAL	MUTS	RING/HOEPEL	PRIJS
SV-T3/42	Stuurwiel	42 cm	mahonie	RVS	RVS/RVS	256,00 A
SV-T3/49	Stuurwiel	49 cm	mahonie	RVS	RVS/RVS	297,00 A
SV-T3/52	Stuurwiel	52 cm	mahonie	RVS	RVS/RVS	339,00 A
SV-T3/60	Stuurwiel	60 cm	mahonie	RVS	RVS/RVS	391,00 A
SV-T3/65	Stuurwiel	65 cm	mahonie	RVS	RVS/RVS	426,00 A
SV-T3/70	Stuurwiel	70 cm	mahonie	RVS	RVS/RVS	503,00 A
SV-T3/80	Stuurwiel	80 cm	mahonie	RVS	RVS/RVS	593,00 A
SV-T3B/46	Stuurwiel	46 cm	mahonie	messing	mahonie/mahonie	256,00 A
SV-T3B/55	Stuurwiel	55 cm	mahonie	messing	mahonie/mahonie	306,00 A
SV-T3B/60	Stuurwiel	60 cm	mahonie	messing	mahonie/mahonie	356,00 A
SV-T3B/70	Stuurwiel	70 cm	mahonie	messing	mahonie/mahonie	493,00 A
SV-T3B/80	Stuurwiel	80 cm	mahonie	messing	mahonie/mahonie	570,00 A
SV-T3B/90	Stuurwiel	90 cm	mahonie	messing	mahonie/mahonie	664,00 A
SV-T3B/100	Stuurwiel	100 cm	mahonie	messing	mahonie/mahonie	751,00 A
SV-T3B/130	Stuurwiel	130 cm	mahonie	messing	mahonie/mahonie	946,00 A
	OMSCHRIJVING	VOOR TYPE				PRIJS
SV-TC	Savoretti kap - messing	T3 (32 - 42 mm)				17,00 A
SV-TC2	Savoretti kap - messing	T3 (49 - 60 mm)				19,00 A
SV-TC3	Savoretti kap - messing	T3 (70 - 150 mm)				19,00 A
SV-TC1	Savoretti kap - RVS	T3 (32 - 42 mm)				19,00 A
SV-TC12	Savoretti kap - RVS	T3 (49 - 60 mm)				19,00 A
SV-TC13	Savoretti kap - RVS	T3 (70 - 150 mm)				19,00 A



## Type T4

	OMSCHRIJVING	DIAMETER	MATERIAAL	MUTS	RING/HOEPEL	PRIJS
SV-T4/32	Stuurwiel	32 cm	RVS	RVS	5-spaak/RVS	89,00 A
SV-T4/35	Stuurwiel	35 cm	RVS	RVS	5-spaak/RVS	92,00 A
SV-T4/37	Stuurwiel	37 cm	RVS	RVS	5-spaak/RVS	96,00 A
SV-T4/40	Stuurwiel	40 cm	RVS	RVS	5-spaak/RVS	102,00 A
SV-T4/45	Stuurwiel	45 cm	RVS	Mahonie	5-spaak/RVS	119,00 A
SV-T4C/35	Stuurwiel	35 cm	RVS	RVS	5-spaak/mahonie	164,00 A
SV-T4C/40	Stuurwiel	40 cm	RVS	RVS	5-spaak/mahonie	206,00 A
SV-T4C/45	Stuurwiel	45 cm	RVS	RVS	5-spaak/mahonie	227,00 A



*De beste stuurwiel staan aan wal*

## Type T5



	OMSCHRIJVING	DIAMETER	MATERIAAL	MUTS	RING/HOEPEL	PRIJS
SV-T5/37	Stuurwiel	37 cm	RVS	RVS	5-spaak/RVS	<b>152,00</b> A
SV-T5/42	Stuurwiel	42 cm	RVS	RVS	5-spaak/RVS	<b>162,00</b> A
SV-T5/50	Stuurwiel	50 cm	RVS	RVS	5-spaak/RVS	<b>196,00</b> A
SV-T5/60	Stuurwiel	60 cm	RVS	RVS	6-spaak/RVS	<b>248,00</b> A
SV-T5/70	Stuurwiel	70 cm	RVS	RVS	6-spaak/RVS	<b>291,00</b> A
SV-T5/80	Stuurwiel	80 cm	RVS	RVS	6-spaak/RVS	<b>397,00</b> A
SV-T5/90	Stuurwiel	90 cm	RVS	RVS	6-spaak/RVS	<b>462,00</b> A
SV-T5/100	Stuurwiel	100 cm	RVS	RVS	6-spaak/RVS	<b>545,00</b> A
SV-T5/120	Stuurwiel	120 cm	RVS	RVS	6-spaak/RVS	<b>630,00</b> A
SV-T5/130	Stuurwiel	130 cm	RVS	RVS	6-spaak/RVS	<b>682,00</b> A
SV-T5P/42	Stuurwiel	42 cm	RVS	RVS	5-spaak/wit leer	<b>262,00</b> A
SV-T5P/50	Stuurwiel	50 cm	RVS	RVS	5-spaak/wit leer	<b>285,00</b> A
SV-T5P/60	Stuurwiel	60 cm	RVS	RVS	6-spaak/wit leer	<b>364,00</b> A
SV-T5P/70	Stuurwiel	70 cm	RVS	RVS	6-spaak/wit leer	<b>404,00</b> A
SV-T5P/80	Stuurwiel	80 cm	RVS	RVS	6-spaak/wit leer	<b>456,00</b> A
SV-T5P/90	Stuurwiel	90 cm	RVS	RVS	6-spaak/wit leer	<b>535,00</b> A
SV-T5P/100	Stuurwiel	100 cm	RVS	RVS	6-spaak/wit leer	<b>607,00</b> A
SV-T5P/120	Stuurwiel	120 cm	RVS	RVS	6-spaak/wit leer	<b>688,00</b> A
SV-T5P/130	Stuurwiel	130 cm	RVS	RVS	6-spaak/wit leer	<b>736,00</b> A

## Type T6



	OMSCHRIJVING	DIAMETER	MATERIAAL	MUTS	RING/HOEPEL	PRIJS
SV-T6/40	Stuurwiel	40 cm	RVS	RVS	6-spaak/teak	<b>248,00</b> A
SV-T6/45	Stuurwiel	45 cm	RVS	RVS	6-spaak/teak	<b>260,00</b> A
SV-T6/50	Stuurwiel	50 cm	RVS	RVS	6-spaak/teak	<b>308,00</b> A
SV-T6/55	Stuurwiel	55 cm	RVS	RVS	6-spaak/teak	<b>358,00</b> A
SV-T6/60	Stuurwiel	60 cm	RVS	RVS	6-spaak/teak	<b>408,00</b> A
SV-T6/70	Stuurwiel	70 cm	RVS	RVS	6-spaak/teak	<b>641,00</b> A
SV-T6/80	Stuurwiel	80 cm	RVS	RVS	6-spaak/teak	<b>749,00</b> A
SV-T6/90	Stuurwiel	90 cm	RVS	RVS	6-spaak/teak	<b>857,00</b> A
SV-T6/100	Stuurwiel	100 cm	RVS	RVS	6-spaak/teak	<b>907,00</b> A
SV-T6/120	Stuurwiel	120 cm	RVS	RVS	6-spaak/teak	<b>961,00</b> A
SV-T6/130	Stuurwiel	130 cm	RVS	RVS	6-spaak/teak	<b>1.059,00</b> A



Kent u Hannah, onze wandelende encyclopedie? Bekijk al Hannah haar informatieve videos op onze uitgebreide site.





**Type T8**

	OMSCHRIJVING	DIAMETER	MATERIAAL	MUTS	RING/HOEPEL	PRIJS
SV-T8T/40	Stuurwiel	40 cm	RVS	RVS	5-spaak/teak	272,00 A
SV-T8T/45	Stuurwiel	45 cm	RVS	RVS	5-spaak/teak	285,00 A
SV-T8T/50	Stuurwiel	50 cm	RVS	RVS	5-spaak/teak	337,00 A
SV-T8T/60	Stuurwiel	60 cm	RVS	RVS	5-spaak/teak	449,00 A
SV-T8T/70	Stuurwiel	70 cm	RVS	RVS	5-spaak/teak	705,00 A
SV-T8T/80	Stuurwiel	80 cm	RVS	RVS	5-spaak/teak	826,00 A
SV-T8T/90	Stuurwiel	90 cm	RVS	RVS	5-spaak/teak	942,00 A
SV-T8T/100	Stuurwiel	100 cm	RVS	RVS	5-spaak/teak	1.000,00 A
SV-T8M/40	Stuurwiel	40 cm	RVS	RVS	5-spaak/mahonie	248,00 A
SV-T8M/45	Stuurwiel	45 cm	RVS	RVS	5-spaak/mahonie	258,00 A
SV-T8M/50	Stuurwiel	50 cm	RVS	RVS	5-spaak/mahonie	306,00 A
SV-T8M/60	Stuurwiel	60 cm	RVS	RVS	5-spaak/mahonie	408,00 A
SV-T8M/70	Stuurwiel	70 cm	RVS	RVS	5-spaak/mahonie	639,00 A
SV-T8M/80	Stuurwiel	80 cm	RVS	RVS	5-spaak/mahonie	747,00 A
SV-T8M/90	Stuurwiel	90 cm	RVS	RVS	5-spaak/mahonie	855,00 A
SV-T8M/100	Stuurwiel	100 cm	RVS	RVS	5-spaak/mahonie	905,00 A



**Type T9**

	OMSCHRIJVING	DIAMETER	MATERIAAL	MUTS	RING/HOEPEL	PRIJS
SV-T9B/45	Stuurwiel	45 cm	RVS	RVS	5-spaak/zwart polyurethaan	173,00 A
SV-T9B/55	Stuurwiel	55 cm	RVS	RVS	5-spaak/zwart polyurethaan	206,00 A
SV-T9B/70	Stuurwiel	70 cm	RVS	RVS	5-spaak/zwart polyurethaan	316,00 A
SV-T9G/45	Stuurwiel	45 cm	RVS	RVS	5-spaak/grijs polyurethaan	173,00 A
SV-T9G/55	Stuurwiel	55 cm	RVS	RVS	5-spaak/grijs polyurethaan	206,00 A
SV-T9G/70	Stuurwiel	70 cm	RVS	RVS	5-spaak/grijs polyurethaan	316,00 A



**Type T13**

	OMSCHRIJVING	DIAMETER	MATERIAAL	MUTS	RING/HOEPEL	PRIJS
SV-T13/90	Stuurwiel	90 cm	RVS	RVS	8-spaak/hout	2.521,00 A
SV-T13/100	Stuurwiel	100 cm	RVS	RVS	8-spaak/hout	2.648,00 A
SV-T13/120	Stuurwiel	120 cm	RVS	RVS	8-spaak/hout	2.941,00 A
SV-T13/150	Stuurwiel	150 cm	RVS	RVS	8-spaak/hout	3.307,00 A



**Type T14**

	OMSCHRIJVING	DIAMETER	MATERIAAL	MUTS	RING/HOEPEL	PRIJS
SV-T14B/35	Stuurwiel	35 cm	RVS	RVS	3-spaak/zwart polyurethaan	100,00 A
SV-T14G/35	Stuurwiel	35 cm	RVS	RVS	3-spaak/grijs polyurethaan	100,00 A
SV-T14L/35	Stuurwiel	35 cm	RVS	RVS	3-spaak/mahonie	200,00 A
SV-T14W/35	Stuurwiel	35 cm	RVS	RVS	3-spaak/wit polyurethaan	106,00 A



**Type T17**

	OMSCHRIJVING	DIAMETER	MATERIAAL	MUTS	RING/HOEPEL	PRIJS
SV-T17MO/35	Stuurwiel	35 cm	RVS	RVS	5-spaak/mahonie	181,00 A
SV-T17MO/40	Stuurwiel	40 cm	RVS	RVS	5-spaak/mahonie	189,00 A
SV-T17TE/35	Stuurwiel	35 cm	RVS	RVS	5-spaak/teak	202,00 A
SV-T17TE/40	Stuurwiel	40 cm	RVS	RVS	5-spaak/teak	250,00 A
SV-T17B/35	Stuurwiel	35 cm	RVS	RVS	5-spaak/zwart polyurethaan	125,00 A
SV-T17G/35	Stuurwiel	35 cm	RVS	RVS	5-spaak/grijs polyurethaan	125,00 A







## Type T18

	OMSCHRIJVING	DIAMETER	MATERIAAL	MUTS	RING/HOEPEL	PRIJS
SV-T18MO/35	Stuurwiel	35 cm	RVS	RVS	3-spaak/mahonie	225,00 A
SV-T18TE/35	Stuurwiel	35 cm	RVS	RVS	3-spaak/teak	250,00 A
SV-T18RB/35	Stuurwiel	35 cm	RVS	RVS	3-spaak/zwart polyurethaan	125,00 A
SV-T18RG/35	Stuurwiel	35 cm	RVS	RVS	3-spaak/grijs polyurethaan	125,00 A

Vraag  
advies

## Savoretti stuurwiel accessoires

	OMSCHRIJVING	VOOR TYPE	PRIJS
SV-TC	Savoretti kap - messing	T3 (32 - 42 mm)	17,00 A
SV-TC2	Savoretti kap - messing	T3 (49 - 60 mm)	19,00 A
SV-TC3	Savoretti kap - messing	T3 (70 - 150 mm)	19,00 A
SV-TCI	Savoretti kap - RVS	T3 (32 - 42 mm)	19,00 A
SV-TCI2	Savoretti kap - RVS	T3 (49 - 60 mm)	19,00 A
SV-TCI3	Savoretti kap - RVS	T3 (70 - 150 mm)	19,00 A
SV-T/ADT	Savoretti adapter 1" naar 3/4" as		8,00 A
SV-TMF	Savoretti handle voor type 3 en 3B		42,00 A
SV-TMPR	Savoretti stuurpen voor type 5 en 6		79,00 A

## Roerlievers

Stalen roerliever met klembusmontage op de as. Lengte van de liever bedraagt 18cm - 20cm. De lieverstrip is ongeboord.



	OMSCHRIJVING	AS DIAMETER	PRIJS
KERO30	Roerliever spieverbinding	Ø 30 mm	380,00 A
KERO30K	Roerliever klemverbinding	Ø 30 mm	380,00 A
KERO40	Roerliever spieverbinding	Ø 40 mm	380,00 A
KERO40K	Roerliever klemverbinding	Ø 40 mm	380,00 A
KERO50	Roerliever spieverbinding	Ø 50 mm	380,00 A

## Teleflex-Morse hendel CH2200 zijmontage

	OMSCHRIJVING	PRIJS
KTCH2200	Morse hendel CH2200 zijmontage	408,24 A

## Teleflex-Morse hendel CH1700 zijmontage

	OMSCHRIJVING	PRIJS
KTCH1700	Morsehendel CH1700, zijmontage zonder switch	382,32 A

## Teleflex-Morse hendel CH2850 zijmontage

De CH2800 heeft een draaibare knop welke kan fungeren als boegschroefbediening.

	OMSCHRIJVING	PRIJS
KTCH2850	Morse zijmontage CH2850	322,00 A
KTCH2800	Morse zijmontage CH2800 met switch	374,76 A



**Teleflex-Morse hendel 700S zijmontage**

	OMSCHRIJVING	PRIJS
KT700SM	Teleflex zijmontage B700SM t.b.v. motorboten	308,88 A
KT700SS	Teleflex zijmontage B700SS t.b.v. zeilboten	297,00 A



**Teleflex-Morse hendel MT3 topmontage**

	OMSCHRIJVING	PRIJS
24004	Morsehendel MT3 topmontage	344,25 A
KT308732	Morsehendel MT3 topmontage 2 motoren	585,36 A



**COMBINOORD.NL**  
*Op elk bootje past een hendeltje*

**Teleflex-Morse hendel CHX8140P topmontage**

	OMSCHRIJVING	PRIJS
KTCH7500	Morse hendel type CHX8140P	362,88 A



**Teleflex-Morse hendel B700T topmontage**

	OMSCHRIJVING	PRIJS
KT700TS	Teleflex topmontage enkel B700TS	349,92 A
KT700TD	Teleflex topmontage dubbel B700TD	671,76 A



**Teleflex-Morse hendel CHX8640P extreme topmontage**

	OMSCHRIJVING	PRIJS
KTCHX8640P	Xtreme Teleflex topmontage enkel CHX8640P	332,64 A



**Volg ons op de socials en blijf zo op de hoogte van het laatste nieuws, producten en actuele prijzen**





## Lewmar zijmontage RVS316

Fraaie zijmontage geheel gemaakt van RVS316.  
Anti-magnetisch, zodat er geen afwijking op het kompas optreedt.

	OMSCHRIJVING	PRIJS
EU69.810.00	Lewmar zijmontage RVS 316	737,52 A



## Multiflex hendel type LM-V-3 topmontage

### Kenmerken:

- Pallen voor vooruit, neutraal en achteruit
- Dual actie (gas geven en schakelen in één hendel)
- Neutral Safety Switch indicator
- Door de stevige bouw beschikt u over een mooie enkelhandige motorbediening
- Neutral warm-up
- Voor EC-033/EC-133/EG-133R/EC-043\*/EC-016 serie MULTIFLEX Cable

### Technische voordelen:

- Chromen behuizing voor zeewaardige installaties
- Voor eenmotorige vaartuigen

	OMSCHRIJVING	PRIJS
MF-500	Multiflex topmontage type LM-V-3	180,00 A

Handig  
overzicht



## Hydronautica EMC

Hydronautica brengt met Electronic Motor Control (EMC) een geavanceerd motorbedieningssysteem op de markt, dat zich onderscheidt in kwaliteit, uitstraling en bedieningsgemak. Met EMC bedient u eenvoudig met uw vingertoppen de motorisering van uw schip. Geluidsoverdracht van de traditionele 'trekduwkabels' of erger nog, het breken van de kabels behoren met EMC tot het verleden.

### Enkele motor installatie - mechanisch aangestuurde motor en mechanisch aangestuurde keerkoppeling:

- Enkele bedieningshendel
- EMC CPU controller
- Interface
- 2 actuatoren voor mechanisch aangestuurde motor/keerkoppeling
- Montagebeugel voor de actuatoren
- 3 meter beschermde 12 aderige kabel naar de EMC CPU controller

### Dubbel motoren installatie - mechanisch aangestuurde motor en mechanisch aangestuurde keerkoppeling:

- Dubbele bedieningshendel
- EMC CPU controller
- Interface
- 4 actuatoren voor mechanisch aangestuurde motor/keerkoppeling
- 2 montagebeugels voor de actuatoren
- 3 meter beschermde 12-aderige kabel naar de EMC CPU controller

Bij enkel en dubbel motorige installaties met elektronisch aangestuurde motor en elektronisch aangestuurde keerkoppeling vervallen de actuatoren en de montagebeugels voor de actuatoren.

	OMSCHRIJVING	MOTOREN	BEDIENING MOTOR	BEDIENING KEERKOPPELING	PRIJS
HY-1MM	Hydronautica EMC	enkel	mechanisch	mechanisch	4.940,00 B
HY-1EM	Hydronautica EMC	enkel	elektronisch	mechanisch	4.355,00 B
HY-1EE	Hydronautica EMC	enkel	elektronisch	elektronisch	3.718,00 B
HY-2MM	Hydronautica EMC	dubbel	mechanisch	mechanisch	6.398,00 B
HY-2EM	Hydronautica EMC	dubbel	elektronisch	mechanisch	5.813,00 B
HY-2EE	Hydronautica EMC	dubbel	elektronisch	elektronisch	5.176,00 B

## Hydronautica systeemuitbreiding

Het systeem is makkelijk uit te breiden, ook achteraf, met onze remote controller waarmee op afstand de hoofdmotor(en) en boeg- en hekschroef kunnen worden bediend. Als extra mogelijkheid kan er een joystick (EZY-Dock ) op het systeem worden aangesloten. Met behulp van EZY-Dock kunt u uw schip laten varen in de richting waarin u de joystick beweegt en indien gewenst, haar zelfs om haar as laten draaien.

### Remote motor control (RMC):

- RMC CPU controller
- Afstandsbediening
- Load pad
- De RMC bedient de motor en de keerkoppeling als ook de boeg- en hekschroef
- Meerprijs € 455,- exclusief BTW voor een schakeling via de ZF keerkoppeling
- Meerprijs € 1025,- exclusief BTW voor een schakeling via de keerkoppeling bij de nieuwste Volvo systemen

### EZY dock systeem:

- Joystick
- Joystick bedient de motor en de keerkoppeling als ook de boeg- en hekschroef

EZY dock systeem is optioneel en kan geïnstalleerd worden na de RMC.



	OMSCHRIJVING	PRIJS
HY-RMC	Remote Engine Control (RMC)	3.675,00 B
HY-EZY	EZY dock systeem	2.195,00 B

Met het makkelijk te installeren PowerA Mark II™ controlesysteem kunt u in het vervolg zonder veel moeite gas geven en schakelen. Met behulp van betrouwbare en precieze digitale datatransmissie is dit enkele of dubbele besturingssysteem speciaal ontworpen om te werken met mechanisch, elektronisch en elektrohydraulische gas- en dieselinrichtingen, sterndrives en buitenboordmotoren.

De PowerA Mark II™ wordt geleverd met vele functies, waaronder Dock Assist, waarmee u de gevoeligheid van de gashendel kan verminderen zodat u makkelijker kunt aanmeren.

De PowerA Mark II™ is een systeem dat mechanische bedieningen kan vervangen op volledig mechanische motoren, elektronische motoren of op motoren met een combinatie van beide eigenschappen.

### Afgeschermd can-bus protocol voor data-overdracht

Geschikt voor mechanisch en elektronisch schakelen en gas geven  
Aansluiting van meerdere stations tot 4 bedieningen

### Modulair systeem

Directe communicatie met elektronische motoren (SAE J 1939 of NMEA 2000)  
Plug'n play connectiviteit  
Automatische synchronisatie van motoren

### Dock assist

- Volledig programmeerbare schakel vertragingen
- Gepersonaliseerd label op aanvraag
- Ook beschikbaar voor 3 of 4 motoren
- Compatibiliteit met alle mechanische gasmotoren
- Compatibiliteit met alle elektronische gasmotoren (Cummins, Detroit Diesel, Scania, Iveco, FPT, Lombardini, VM Motori, FNM, Yanmar, CMD-Volkswagen, Hyundai etc.)

Bij bestelling dient te worden aangegeven of de hendel in een chromen dan wel in een zwarte versie besteld moet worden.

## Ultraflex elektronisch / elektronisch

	OMSCHRIJVING	AANTAL MOTOREN	MOTOR AANSTURING	SCHAKELEN	BEDIENINGEN	PRIJS
UF-10	Ultraflex type PwAII-EE11	1	elektronisch	elektronisch	1	3.009,30 A
UF-11	Ultraflex type PwAII-EET11	1	elektronisch	elektronisch	1	3.080,30 A
UF-12	Ultraflex type PwAII-EE12	1	elektronisch	elektronisch	2	4.298,10 A
UF-13	Ultraflex type PwAII-EET12	1	elektronisch	elektronisch	2	4.440,10 A
UF-14	Ultraflex type PwAII-EE21	2	elektronisch	elektronisch	1	3.390,40 A
UF-15	Ultraflex type PwAII-EET21	2	elektronisch	elektronisch	1	3.497,40 A
UF-16	Ultraflex type PwAII-EE22	2	elektronisch	elektronisch	2	4.968,20 A
UF-17	Ultraflex type PwAII-EET22	2	elektronisch	elektronisch	2	5.182,20 A



## Ultraflex elektronisch / mechanisch

	OMSCHRIJVING	AANTAL MOTOREN	MOTOR AANSTURING	SCHAKELEN	BEDIENINGEN	PRIJS
UF-20	Ultraflex type PwAII-EM11	1	elektronisch	mechanisch	1	3.616,00 A
UF-21	Ultraflex type PwAII-EMT11	1	elektronisch	mechanisch	1	3.687,00 A
UF-22	Ultraflex type PwAII-EM12	1	elektronisch	mechanisch	2	4.904,80 A
UF-23	Ultraflex type PwAII-EMT12	1	elektronisch	mechanisch	2	5.046,80 A
UF-24	Ultraflex type PwAII-EM21	2	elektronisch	mechanisch	1	5.532,20 A
UF-25	Ultraflex type PwAII-EMT21	2	elektronisch	mechanisch	1	5.639,20 A
UF-26	Ultraflex type PwAII-EM22	2	elektronisch	mechanisch	2	7.030,00 A
UF-27	Ultraflex type PwAII-EMT22	2	elektronisch	mechanisch	2	7.244,00 A



## Ultraflex mechanisch / elektronisch



	OMSCHRIJVING	AANTAL MOTOREN	MOTOR AANSTURING	SCHAKELEN	BEDIENINGEN	PRIJS
<b>UF-30</b>	Ultraflex type PwAII-ME11	1	mechanisch	elektronisch	1	<b>3.916,10 A</b>
<b>UF-31</b>	Ultraflex type PwAII-MET11	1	mechanisch	elektronisch	1	<b>3.987,10 A</b>
<b>UF-32</b>	Ultraflex type PwAII-ME12	1	mechanisch	elektronisch	2	<b>5.204,90 A</b>
<b>UF-33</b>	Ultraflex type PwAII-MET12	1	mechanisch	elektronisch	2	<b>5.346,90 A</b>
<b>UF-34</b>	Ultraflex type PwAII-ME21	2	mechanisch	elektronisch	1	<b>5.508,00 A</b>
<b>UF-35</b>	Ultraflex type PwAII-MET21	2	mechanisch	elektronisch	1	<b>5.615,00 A</b>
<b>UF-36</b>	Ultraflex type PwAII-ME22	2	mechanisch	elektronisch	2	<b>7.005,80 A</b>
<b>UF-37</b>	Ultraflex type PwAII-MET22	2	mechanisch	elektronisch	2	<b>7.219,80 A</b>

## Ultraflex mechanisch / mechanisch



	OMSCHRIJVING	AANTAL MOTOREN	MOTOR AANSTURING	SCHAKELEN	BEDIENINGEN	PRIJS
<b>UF-40</b>	Ultraflex type PwAII-MM11	1	mechanisch	mechanisch	1	<b>4.522,80 A</b>
<b>UF-41</b>	Ultraflex type PwAII-MMT11	1	mechanisch	mechanisch	1	<b>4.593,80 A</b>
<b>UF-42</b>	Ultraflex type PwAII-MM12	1	mechanisch	mechanisch	2	<b>5.811,60 A</b>
<b>UF-43</b>	Ultraflex type PwAII-MMT12	1	mechanisch	mechanisch	2	<b>5.953,60 A</b>
<b>UF-44</b>	Ultraflex type PwAII-MM21	2	mechanisch	mechanisch	1	<b>7.261,00 A</b>
<b>UF-45</b>	Ultraflex type PwAII-MMT21	2	mechanisch	mechanisch	1	<b>7.368,00 A</b>
<b>UF-46</b>	Ultraflex type PwAII-MM22	2	mechanisch	mechanisch	2	<b>8.758,80 A</b>
<b>UF-47</b>	Ultraflex type PwAII-MMT22	2	mechanisch	mechanisch	2	<b>8.972,80 A</b>

## Morse 33c kabels

Originele rode Morse kabels "The Red Jacket". Morse kabels hebben een RVS binnenkabel welke zich in een kunststof mantel beweegt. Flexibel door RVS draadgeslagen ommanteling.



	TYPE	LENGTE (M)	PRIJS		TYPE	LENGTE (M)	PRIJS
<b>33010</b>	33C	1.22 (4ft)	<b>30,24 A</b>	<b>33050</b>	33C	5.18 (17ft)	<b>45,36 A</b>
<b>33015</b>	33C	1.52 (5ft)	<b>32,40 A</b>	<b>33055</b>	33C	5.49 (18ft)	<b>47,52 A</b>
<b>33020</b>	33C	2.13 (7ft)	<b>33,48 A</b>	<b>33060</b>	33C	6.10 (20ft)	<b>50,76 A</b>
<b>33025</b>	33C	2.44 (8ft)	<b>35,64 A</b>	<b>33065</b>	33C	6.40 (21ft)	<b>51,84 A</b>
<b>33030</b>	33C	3.05 (10ft)	<b>37,80 A</b>	<b>33070</b>	33C	7.32 (24ft)	<b>54,00 A</b>
<b>33035</b>	33C	3.66 (12ft)	<b>39,96 A</b>	<b>33075</b>	33C	7.62 (25ft)	<b>56,16 A</b>
<b>33040</b>	33C	3.96 (13ft)	<b>41,04 A</b>				
<b>33045</b>	33C	4.57 (15ft)	<b>43,20 A</b>				

## Kobelt 33c kabels

Motor bedieningskabels voorzien van teflon binnenlaag, waardoor deze uitermate buigzaam zijn.



	TYPE	LENGTE (M)	PRIJS		TYPE	LENGTE (M)	PRIJS
<b>EU33C0100</b>	33C	1.0	<b>84,24 A</b>	<b>EU33C0850</b>	33C	8.5	<b>169,46 A</b>
<b>EU33C0150</b>	33C	1.5	<b>89,01 A</b>	<b>EU33C0900</b>	33C	9.0	<b>176,19 A</b>
<b>EU33C0200</b>	33C	2.0	<b>93,90 A</b>	<b>EU33C0950</b>	33C	9.5	<b>183,06 A</b>
<b>EU33C0250</b>	33C	2.5	<b>98,93 A</b>	<b>EU33C1000</b>	33C	10.0	<b>190,05 A</b>
<b>EU33C0300</b>	33C	3.0	<b>104,09 A</b>	<b>EU33C1100</b>	33C	11.0	<b>204,42 A</b>
<b>EU33C0350</b>	33C	3.5	<b>109,37 A</b>	<b>EU33C1200</b>	33C	12.0	<b>219,32 A</b>
<b>EU33C0400</b>	33C	4.0	<b>114,80 A</b>	<b>EU33C1300</b>	33C	13.0	<b>234,75 A</b>
<b>EU33C0450</b>	33C	4.5	<b>120,34 A</b>	<b>EU33C1400</b>	33C	14.0	<b>250,70 A</b>
<b>EU33C0500</b>	33C	5.0	<b>126,02 A</b>	<b>EU33C1500</b>	33C	15.0	<b>267,17 A</b>
<b>EU33C0550</b>	33C	5.5	<b>131,84 A</b>	<b>EU33C1600</b>	33C	16.0	<b>283,66 A</b>
<b>EU33C0600</b>	33C	6.0	<b>137,78 A</b>	<b>EU33C1700</b>	33C	17.0	<b>300,14 A</b>
<b>EU33C0650</b>	33C	6.5	<b>143,86 A</b>	<b>EU33C1800</b>	33C	18.0	<b>316,63 A</b>
<b>EU33C0700</b>	33C	7.0	<b>150,07 A</b>	<b>EU33C1900</b>	33C	19.0	<b>333,11 A</b>
<b>EU33C0750</b>	33C	7.5	<b>156,40 A</b>	<b>EU33C2000</b>	33C	20.0	<b>357,41 A</b>
<b>EU33C0800</b>	33C	8.0	<b>162,87 A</b>				



### Multiflex 33c kabels - rood

Standaard Multiflex EC 133-motorbedieningskabel geschikt voor buitenboord-, binnenboord- en hekmotoren.

- Slag: 90 mm
- Buitenmantel: 8 mm
- Kern: 1,9 mm in massief roestvrij staal
- Draadeinde: 10-32 UNF

	TYPE	LENGTE (M)	PRIJS		TYPE	LENGTE (M)	PRIJS
<b>MF-010</b>	33C	1.0	<b>21,50</b> A	<b>MF-060</b>	33C	6.0	<b>36,50</b> A
<b>MF-015</b>	33C	1.5	<b>22,50</b> A	<b>MF-065</b>	33C	6.5	<b>39,00</b> A
<b>MF-020</b>	33C	2.0	<b>23,50</b> A	<b>MF-070</b>	33C	7.0	<b>40,00</b> A
<b>MF-025</b>	33C	2.5	<b>25,00</b> A	<b>MF-075</b>	33C	7.5	<b>43,00</b> A
<b>MF-030</b>	33C	3.0	<b>26,00</b> A	<b>MF-080</b>	33C	8.0	<b>46,00</b> A
<b>MF-035</b>	33C	3.5	<b>28,50</b> A	<b>MF-085</b>	33C	8.5	<b>47,00</b> A
<b>MF-040</b>	33C	4.0	<b>31,50</b> A	<b>MF-090</b>	33C	9.0	<b>50,00</b> A
<b>MF-045</b>	33C	4.5	<b>32,00</b> A	<b>MF-095</b>	33C	9.5	<b>52,00</b> A
<b>MF-050</b>	33C	5.0	<b>33,00</b> A	<b>MF-100</b>	33C	10.0	<b>54,00</b> A
<b>MF-055</b>	33C	5.5	<b>34,00</b> A				



### Multiflex 33c kabels - blauw

De Multiflex EEC 133 EDGE-motorbedieningskabel heeft echt een voorsprong op andere beschikbare besturingskabels op de markt. Met een stalen kern van 1,9 mm, gestuikte spiraalvormige stalen omlijsting en een flexibele kunststof coating is hij superflexibel en buigt hij tot een minimale straal van slechts 10 cm, waardoor complexe kabelgeleiding mogelijk is. Een optimale opening tussen de binnenkern en de buis minimaliseert de speling, terwijl de wrijvingsarme omhulling zorgt voor een betrouwbaar soepel gebruik, zelfs onder spanning.

- UV-bestendig
- Krasbestendig
- 2,75 mm nylon gecoate binnenkant voor beweging met weinig wrijving
- Verbeterde efficiëntie
- Minimale speling
- Minimale buigradius: 100 mm
- Slag: 90 mm
- Buitenmantel: 8,6 mm (speciaal ontwerp)
- Draadeinde: 10-32 UNF

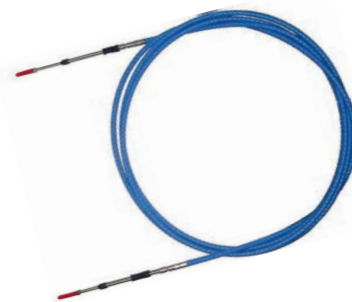

	LENGTE	PRIJS		LENGTE	PRIJS
<b>MF-EEC13307</b>	2.13	<b>41,00</b> A	<b>MF-EEC13325</b>	7.62	<b>81,25</b> A
<b>MF-EEC13308</b>	2.44	<b>43,25</b> A	<b>MF-EEC13326</b>	7.93	<b>83,60</b> A
<b>MF-EEC13310</b>	3.05	<b>47,50</b> A	<b>MF-EEC13328</b>	8.54	<b>86,00</b> A
<b>MF-EEC13312</b>	3.66	<b>52,00</b> A	<b>MF-EEC13330</b>	9.15	<b>96,00</b> A
<b>MF-EEC13313</b>	3.96	<b>54,00</b> A	<b>MF-EEC13331</b>	9.45	<b>99,00</b> A
<b>MF-EEC13315</b>	4.57	<b>58,60</b> A	<b>MF-EEC13333</b>	10.06	<b>105,00</b> A
<b>MF-EEC13317</b>	5.18	<b>63,00</b> A	<b>MF-EEC13335</b>	10.67	<b>111,50</b> A
<b>MF-EEC13318</b>	5.49	<b>65,25</b> A	<b>MF-EEC13336</b>	10.98	<b>115,00</b> A
<b>MF-EEC13320</b>	6.10	<b>68,50</b> A	<b>MF-EEC13338</b>	11.59	<b>119,00</b> A
<b>MF-EEC13322</b>	6.71	<b>74,00</b> A	<b>MF-EEC13340</b>	12.20	<b>122,00</b> A
<b>MF-EEC13323</b>	7.01	<b>77,00</b> A			

Qua kennis  
liggen  
we een  
kabelle  
voor!

Kwaliteit  
uit Grou

### Schuifstukken

	OMSCHRIJVING	PRIJS
<b>TE014723</b>	Ultraflex DS unit	<b>136,36</b> F
<b>C0501</b>	Schuifstuk met kabelklem 33C	<b>92,55</b> A

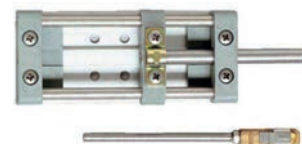

### DS units

	OMSCHRIJVING	PRIJS
<b>828164</b>	Volvo DS unit	<b>322,20</b> C





## Diverse toebehoren Morse

Onmisbare onderdelen voor het koppelen van de kabel aan motor, keerkoppeling en motorbediening.

	OMSCHRIJVING	PRIJS
KT202941	Vorkeind Morse 33C	10,99 A
KT214318	Pivot 33C kort	14,42 A
KT215158	Pivot 33C lang	7,69 A
KT031980	Kabeloog 33C	14,42 A
KT214459	Kogelgewricht Morse 33C	19,26 A
KT294201	Morse trillingdemper 33C kabels	44,28 A
KT201040	Klem + Plaat morse 33C	5,74 A
KT215193	Morse DC bracket RVS	131,40 A
KT215195	Morse kabelrem 044386M	39,96 A
KT215994	Knop rood MT3	12,96 A
KT308742	Conversiekit MT 33C --> 43C	108,00 A
EU2042-0901	Aansluitkit 33C t.b.v. Kobelt (2 benodigd)	54,00 A



## Morse stopkabels

Morse stopkabels worden geleverd met pivot en T-hendel.  
De TE014713 - Pivot voor stopkabel dient apart bijbesteld te worden.

	OMSCHRIJVING	LENGTE (M)	PRIJS
MOSTOP025	Stopkabel	3.05	56,16 A
MOSTOP050	Stopkabel	6.10	68,04 A
MOSTOP080	Stopkabel	7.62	77,76 A
TE014713	Pivot voor stopkabel		7,40 F

# COMBINOORD.NL

*Leveren, het lijkt makkelijk maar doe ons maar eens na*



## Multiflex stopkabels

	OMSCHRIJVING	LENGTE (M)	PRIJS
MF-210	Multiflex stopkabel	3.05	36,00 A
MF-220	Multiflex stopkabel	6.10	48,00 A
MF-225	Multiflex stopkabel	7.62	55,00 A
MF-230	Multiflex stopkabel	9.15	63,00 A
TE014713	Pivot voor stopkabel		7,40 F

Het Racor filtersysteem bestaat uit een compleet programma voor brandstoffiltratie. Leverbaar in enkele en omschakelbare filters met waterafscheider. Materiaal van de kom leverbaar in kunststof en aluminium (aluminium kom verplicht gesteld door CE-keuring in bepaalde toepassingen).



## Racor turbine brandstoffilters

	OMSCHRIJVING	CAPACITEIT (LTR/UUR)	AANSLUITING	ELEMENT	AFM. (HXBXD)	PRIJS
MAN500FG30	Racor turbinefilter 500FG kunststof kom - 500FG30	227	M16 x 1.5	2010	292x147x122	413,00 A
MAN75500 FGX30	Racor 75/500 kunststof kom - 75500FGX30	454	3/4"-16 UNF	2020	291x36x255	2.432,00 A
MAN75500	Racor 75/500 aluminium kom - 75500MAXM30	454	3/4"-16UNF	2010	292x368x241	2.280,00 A
Man75/1000	Racor 75/1000 kunststof kom - 751000FHX30	681-1363	7/8"-18UNF	2020	559x476x279	2.126,65 A
Man75/1000A	Racor 75/1000 aluminium kom - 751000MAXM30	1363	7/8"-14 UNF	2020	559x476x279	2.307,50 A

### Racor omschakelbaar spin-on filter 2x 115 ltr

Voor dit type filter zijn de volgende onderdelen nodig:

- Eén omschakelbare kop
- Twee spin-on elementen
- Twee kunststof of aluminium kommen
- Twee inschroefnippels van 8 of 10 mm
- Twee usitringen

Handel omhoog – filtratie via beide filters

Handel links – filtratie via linker filter

Handel rechts – filtratie via rechter filter

	OMSCHRIJVING	AANSLUITING	MICRON	TYPE	PRIJS
<b>MANHWKU49K</b>	Racor filterkop - omschakelbaar	M18 x 1.5			<b>380,00</b> A
<b>MANS3208P</b>	Spin-on element 115 ltr		30	3208P	<b>68,00</b> A
<b>MANRK10193</b>	Kunststof kom t.b.v. 115 liter element (type 3208)				<b>67,83</b> A
<b>MANRK10109</b>	Aluminium kom t.b.v. 115 liter element (type 3208)				<b>158,00</b> A
<b>ER01003825</b>	Inschroefnippel M18 x 1,5 -> 8 mm leiding				<b>7,96</b> A
<b>ER00900214</b>	Inschroefnippel M18 x 1,5 -> 10 mm leiding				<b>12,50</b> A
<b>ER00775916</b>	Usitring 18,7x26x1,5 (M18)				<b>5,61</b> A



### Racor omschakelbaar spin-on filter 2x 225 ltr

Voor dit type filter zijn de volgende onderdelen nodig:

- Eén omschakelbare kop
- Twee spin-on elementen
- Twee kunststof of aluminium kommen
- Twee inschroefnippels van 8 of 10 mm
- Twee usitringen

Handel omhoog – filtratie via beide filters

Handel links – filtratie via linker filter

Handel rechts – filtratie via rechter filter

	OMSCHRIJVING	AANSLUITING	MICRON	TYPE	PRIJS
<b>MANHWKU49K</b>	Racor filterkop - omschakelbaar	M18 x 1.5			<b>380,00</b> A
<b>MANS3209P</b>	Spin-on element 225 ltr		30	S3209P	<b>69,00</b> A
<b>MANRK10215</b>	Kunststof kom t.b.v. 225 liter element (type 3209)				<b>95,00</b> A
<b>MANRK30745</b>	Aluminium kom t.b.v. 225 liter element (type 3209)				<b>130,00</b> A
<b>ER01003825</b>	Inschroefnippel M18 x 1,5 -> 8 mm leiding				<b>7,96</b> A
<b>ER00900214</b>	Inschroefnippel M18 x 1,5 -> 10 mm leiding				<b>12,50</b> A
<b>ER00775916</b>	Usitring 18,7x26x1,5 (M18)				<b>5,61</b> A



Combi Noord is onderdeel van de Mercator Marine Group: de nieuwe maatstaf voor One-stop-shopping in Europa voor de maritieme, industriële en vrijetijdsmarkt



Bijna altijd  
op voorraad

Kwaliteit  
uit Grou



### Racor filterelementen

	OMSCHRIJVING	TYPE	MICRON	PRIJS
MANS3216P	Spin-on element 57 ltr	3216P	30	64,05 A
MANS3208P	Spin-on element 115 ltr	3208P	30	68,00 A
MANS3208T	Spin-on element 115 ltr	S3208T	10	63,04 A
MANB32008P	Spin-on element 115 ltr + kunststof kom	S3208P	30	102,94 A
MANS3209P	Spin-on element 225 ltr	S3209P	30	69,00 A
MANS3209T	Spin-on element 225 ltr	S3209T	10	71,00 A
MANB32009P	Spin-on element 225 ltr + kunststof kom	S3209P	30	142,00 A
MAN2010	Turbinefilter	2010P	30	17,30 A
Man2020	Turbinefilter	2020P	30	24,81 A
MAN2040	Turbinefilter	2040P	30	21,50 A
MANR12P	Spin-on element	R12P	30	45,60 A
MANR12T	Spin-on element	R12T	10	40,00 A
MANR12S	Spin-on element	R12T	10	47,50 A
MANR15P	Spin-on element	R15P	30	44,00 A
MANR15S	Spin-on element	R15S	2	63,84 A
MANR20P	Spin-on element	R20P	30	45,00 A
MANR20T	Spin-on element	R20T	10	37,59 A
MANR24P	Spin-on element	R24P	30	67,00 A
MANR24S	Spin-on element	R24S	2	56,28 A
MANR25P	Spin-on element	R25P	30	47,35 A
MANR25T	Spin-on element	R25T	2	50,00 A
MANR26T	Spin-on element	R26T	10	50,49 A
MANR26S	Spin-on element	R26S	2	62,65 A
MANS3240UL	Spin-on element	S3240UL		46,56 A

### Racor onderdelen

	OMSCHRIJVING	AANSLUITING	PRIJS
MANRK10193	Kunststof kom t.b.v. 115 liter element (type 3208)		67,83 A
MANRK10109	Aluminium kom t.b.v. 115 liter element (type 3208)		158,00 A
MANRK10215	Kunststof kom t.b.v. 225 liter element (type 3209)		95,00 A
MANRK30745	Aluminium kom t.b.v. 225 liter element (type 3209)		130,00 A
MANHWKU49K	Racor filterkop - omschakelbaar	M18 x 1,5	380,00 A
MANHWKR0549K	Racor filterkop - enkel	M14 x 1,5	82,95 A
ER01012845	Inschroefnippel M14 x 1,5 -> 8 mm leiding		6,36 A
ER00789356	Inschroefnippel M14 x 1,5 -> 10 mm leiding		4,32 A
ER01003825	Inschroefnippel M18 x 1,5 -> 8 mm leiding		7,96 A
ER00900214	Inschroefnippel M18 x 1,5 -> 10 mm leiding		12,50 A
ER00775878	Usitring 14,7x22x1,5 (M14)		7,16 A
ER00775916	Usitring 18,7x26x1,5 (M18)		5,61 A

### Solas vervangingsfilter voor Racor



	OMSCHRIJVING	TYPE	MICRON	PRIJS
EU17.668.05	Solas filter vervanging	2010	30	8,21 A
EU17.668.06	Solas filter vervanging	2040	30	11,96 A
EU17.668.07	Solas filter vervanging	2020	30	12,97 A



### Delphi HDF296 filter met glazen kom

	OMSCHRIJVING	AANSLUITING	PRIJS
TE303901	Delphi HDF296 brandstoffilter met glazen kom	1/2" x 20 UNF bi	65,25
TE303903	Aansluitkit (set van twee)	1/2" x 20 UNF t.b.v. 8 mm leiding	3,26
TE303904	Aansluitkit (set van twee)	1/2" x 20 UNF t.b.v. 8 mm slang	6,57
TE303906	Glaasje CAV 296 brandstoffilter		16,49 B



### Delphi HDF296 filter met aluminium kom

	OMSCHRIJVING	AANSLUITING	PRIJS
TE303907	Delphi HDF296 brandstoffilter met aluminium kom	M14 x 1.5 bi	89,00
EU17.660.02	Slangtule messing M14x1½ x 8 mm (per stuk)		5,22 A
EU17.660.03	Slangtule messing M14x1½ x 10 mm (per stuk)		3,83 A
KNEL8	Knelkoppeling M14x1½ voor leiding 8 mm (per stuk)		15,00 A
KNEL10	Knelkoppeling M14x1½ voor leiding 10mm (per stuk)		20,00 A
ER00783471	Knelpijpje recht 8 mm voor slang (per stuk)		3,88 A
ER00783463	Knelpijpje gebogen 8 mm voor slang (per stuk)		16,00 A
ER00784001	Knelpijpje recht 10 mm voor slang (per stuk)		4,29 A
ER00784028	Knelpijpje gebogen 10 mm voor slang (per stuk)		8,78 A



**COMBINOORD.NL**  
*Jouw filter voor kwaliteit*

### Delphi HDF296 en HDF796 filter losse onderdelen

	OMSCHRIJVING	PRIJS
TE303902	Delphi HDF296 filterelement los	5,65
KUHDF796	Delphi HDF796 filterelement los	12,46 A
TE303908	Aluminium kom los t.b.v. Delphi HDF296 filter	31,36



### Combi 296 filter

	OMSCHRIJVING	AANSLUITING	PRIJS
KU5836B100	Combi brandstoffilter 296 met doorzichtige kom	M14x1½ binnendraad	23,28 A
EU17.660.02	Slangtule messing M14x1½ x 8 mm (per stuk)		5,22 A
EU17.660.03	Slangtule messing M14x1½ x 10 mm (per stuk)		3,83 A
KNEL8	Knelkoppeling M14x1½ voor leiding 8 mm (per stuk)		15,00 A
KNEL10	Knelkoppeling M14x1½ voor leiding 10mm (per stuk)		20,00 A
ER00783471	Knelpijpje recht 8 mm voor slang (per stuk)		3,88 A
ER00783463	Knelpijpje gebogen 8 mm voor slang (per stuk)		16,00 A
ER00784001	Knelpijpje recht 10 mm voor slang (per stuk)		4,29 A
ER00784028	Knelpijpje gebogen 10 mm voor slang (per stuk)		8,78 A



### Combi 296 filter losse onderdelen

	OMSCHRIJVING	PRIJS
KUHDF296	Combi 296 filterelement los	3,19 A





## Separ brandstoffilters

Separ brandstoffilter - waterafscidders 30 micron.



	MODEL	TYPE	FLOW L/UUR	KOM	PRIJS
<b>SNSWK2000-5</b>	SWK-2000/5	enkel	300	kunststof	<b>265,00</b> B
<b>SNSWK2000-5M</b>	SWK-2000/5M	enkel	300	aluminium	<b>279,00</b> B
<b>SNSWK2000-10</b>	SWK-2000/10	enkel	600	kunststof	<b>310,00</b> B
<b>SNSWK2000-10M</b>	SWK-2000/10M	enkel	600	aluminium	<b>305,45</b> B
<b>SNSWK2000-18</b>	SWK-2000/18	enkel	1080	kunststof	<b>649,09</b> B
<b>SNSWK2000-18M</b>	SWK-2000/18M	enkel	1080	aluminium	<b>661,82</b> B
<b>SNSWK2000-5U</b>	SWK-2000/5U	dubbel	300	kunststof	<b>846,36</b> B
<b>SNSWK2000-5UM</b>	SWK-2000/5UM	dubbel	300	aluminium	<b>871,82</b> B
<b>SNSWK2000-10U</b>	SWK-2000/10U	dubbel	600	kunststof	<b>1.005,45</b> B
<b>SNSWK2000-10UM</b>	SWK-2000/10UM	dubbel	600	aluminium	<b>1.089,00</b> B
<b>SNSWK2000-18U</b>	SWK-2000/18U	dubbel	1080	kunststof	<b>1.839,09</b> B
<b>SNSWK2000-18UM</b>	SWK-2000/18UM	dubbel	1080	aluminium	<b>1.986,00</b> B

## Separ onderdelen

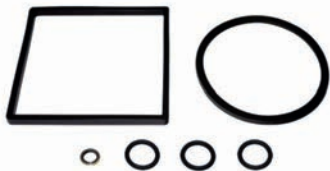

	OMSCHRIJVING	VOOR TYPE	PRIJS
<b>SNSE30421</b>	Dekselafdichting	SWK2000/18	<b>19,00</b> A
<b>SNSE30423</b>	Bowlafdichting	SWK2000/18	<b>11,50</b> A
<b>SNSE30440</b>	Dekselafdichting	SWK2000/40	<b>35,75</b> A
<b>SNSE30442</b>	Bowlafdichting	SWK2000/40	<b>0,00</b> A
<b>SNSE30545</b>	Dekselafdichting	SWK2000/5	<b>12,00</b> A
<b>SNSE30556</b>	Dekselafdichting	SWK2000/10	<b>16,50</b> A
<b>SNSE30565</b>	Bowlafdichting	SWK2000/5	<b>10,50</b> A
<b>SNSE30576</b>	Bowlafdichting	SWK2000/10	<b>10,50</b> A
<b>SNSE40002</b>	Afdichting t.b.v. aftapkraan		<b>4,25</b> A

## Separ filter elementen



	OMSCHRIJVING	VOOR TYPE	PRIJS
<b>SNSE00530</b>	Filter element 00530	SWK2000/5/50	<b>19,60</b> B
<b>SNSE00530/50</b>	Filter element 00530/50	SWK2000/5/50	<b>20,30</b> B
<b>SNSE01030</b>	Filter element 01030	SWK2000/10	<b>23,80</b> B
<b>SNSE01830</b>	Filter element 01830	SWK2000/18	<b>36,40</b> B
<b>SNSE20110</b>	Filter element 20110	KWA50	<b>18,20</b> B
<b>SNSE20130</b>	Filter element 20130	KWA50	<b>18,20</b> B
<b>SNSE20230</b>	Filter element 20230	KWA100	<b>27,30</b> B
<b>SNSE20430</b>	Filter element 20430	KWA90	<b>23,80</b> B
<b>SNSE20510</b>	Filter element 20510	vervanger van 20502	<b>19,25</b> B
<b>SNSE20530</b>	Filter element 20530	KWA20/1001	<b>19,20</b> B
<b>SNSE04030</b>	Filter element 04030	SWK2000/40	<b>66,50</b> B

## Brandstoffilters

Geschikt voor benzine en diesel.

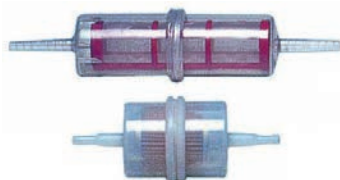

	OMSCHRIJVING	TYPE	DEBIET MAX. L/H	SLANGADAPTER	PRIJS
<b>EU17.658.00</b>	Inline plastic filter	Klein	50	6-8 mm	<b>2,59</b> A
<b>EU17.658.01</b>	Inline plastic filter	Groot	150	8-10 mm	<b>3,89</b> A

## Peilglas units

Peilglas units voor directe plaatsing op een tank. Peilglasdikte Ø12. Bevestiging door middel van 1/2" fitwerk. Afsluitbaar door middel van drukknop op onderste knie.

	OMSCHRIJVING	PRIJS
<b>HO8562212</b>	Peilglas van plexiglas met een lengte van 2.00 meter	<b>25,02 A</b>
<b>HO8561813</b>	Peilglasknie 1/2" bevestiging bovenzijde	<b>30,26 A</b>
<b>HO8561814</b>	Peilglasknie 1/2" bevestiging onderzijde	<b>40,35 A</b>
<b>HO8561413</b>	Peilglaskraan zelfsluitend d.m.v. drukknop, met plug	<b>99,78 A</b>
<b>HO8561213</b>	Peilglaskraan met aftap 1/2"	<b>65,22 A</b>
<b>HO8562712</b>	Peilglasrubber 12x18x8,5 12/13mm	<b>3,28 A</b>



## Oliestandogen

	OMSCHRIJVING	TYPE	MATERIAAL	MAATVOERING	PRIJS
<b>SR-20430</b>	Oliestandog	240/TH	messing	3/8" bsp	<b>16,50 B</b>
<b>SR-20395</b>	Oliestandog	240/TH	messing	1/2" bsp	<b>17,00 B</b>
<b>SR-20420</b>	Oliestandog	240/TH	messing	3/4" bsp	<b>20,00 B</b>
<b>SR-20385</b>	Oliestandog	240/TH	messing	1" bsp	<b>25,00 B</b>

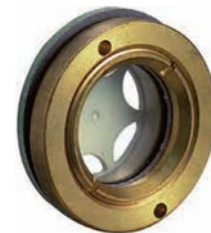

## Bacteriebestrijder

### Voorheen Netbiokem/Kathon

- Bacteriën zitten in alle dieselbrandstof. Deze leveren geen probleem op zolang ze zich maar niet ongebreideld kunnen vermenigvuldigen. De afscheidingen van deze bacteriën zijn de boosdoeners. Dit is een slijmachtige substantie die de filters kan verstoppen. Het is dus zaak te zorgen dat de bacteriën zich niet zo lekker voelen zodat ze zich gaan voortplanten.

### Bacteriën ontstaan als:

- De brandstof warm is
- Er water in de brandstof aanwezig is
- De brandstof voldoende tijd heeft stilgestaan in de tank (die van u, of die van de pomphouder)

Het is wellicht raadzaam om voorzorgen te nemen. Dit kan door middel van het toevoegen van het bacteriedodende middel Knock Down. Een kleine toevoeging aan uw diesel voorkomt de slijmvorming in uw tank.

### Dosering:

Preventief gebruik: 50 ml per 1000 liter diesel/EN590

Zware besmetting: 400 ml per 1000 liter diesel/EN590

	OMSCHRIJVING	INHOUD	PRIJS
<b>SM007</b>	Dieselbacteriebestrijder	500 ml	<b>36,40 H</b>
<b>SM005</b>	Dieselbacteriebestrijder	1000 ml	<b>56,60 H</b>
<b>IGD500</b>	Ignishion bacteriebestrijder	500 ml	<b>49,00 H</b>



Combi Noord heeft een aantal informatieve websites waar onder andere handleidingen te downloaden zijn



# Een haperende motor, hoe dan?

## Voorkom dus dieselpest



### Het CJC brandstofomloopfiltersysteem

Herkent u het? De boot komt uit de winterstalling en u wilt gaan varen maar na verloop van begint de motor te haperen en slaat deze af. Nu kunnen er meerdere oorzaken zijn. U gaat kijken en ziet dat het brandstoffilter volledig verstopt zit met zwarte slurrige: dieselpest. Wat is nu eigenlijk een dieselbacterie of dieselpest? Dieselbacterie is eigenlijk een verscheidenheid aan verschillende bacteriën, gisten en schimmels. Deze kunnen onder andere via water en of lucht de tank binnentreden. Opzich is de bacterie niet schadelijk. Het is eerder de sludge die de bacterie bij het vermeerderen afscheidt, die schadelijk is. De bacterie leeft voornamelijk op de laag tussen de diesel en het water onderin de tank. Er is dus water nodig om last te hebben van dieselpest.

#### Dieselpest zorgt voor:

- Incomplete verbranding
- Verstopte filters
- Verstopte injectoren
- Putcorrosie in de brandstoftank

'Ik tank altijd schone diesel, dus ik heb toch geen probleem?' Dat heeft u wel. De nieuwere generatie diesel. De zogenaamde EN590 kan tot 7% biodiesel bevatten. Deze trekt tot 20 keer meer vuil en water aan. De kans op dieselbacterie neemt met de nieuwere type diesel dus toe. Echter zelfs met GTL in je tank kan dieselpest voorkomen. Iedere diesel bevat namelijk water, echter wanneer er te veel water voorkomt in diesel kan dit slechte verbranding en dieselpest veroorzaken.

#### Water in diesel kan in drie vormen voorkomen:

- Gebonden water, is niet zichtbaar maar is altijd aanwezig
- Emulsie, de diesel ziet er dan wat glazig uit
- Vrijwater, dit is de meest bekende vorm en zit onder in de tank

Mocht dit aanwezig zijn dan is er een verhoogde kans op dieselpest.

"Ik voeg preventief een bacteriedodend middel toe (biocide), dus ik heb geen problemen." Door het toevoegen van een biocide kan diesel zijn smerende werking deels verliezen. Daarnaast geeft het afzet in de motor. De motor kan hierdoor dus eerder defect raken. Als je biocide toevoegt in het geval dat er al dieselbacterie aanwezig is, dan zal deze alleen de bacterie doden. Al het sludge blijft onder in de tank. Deze zal dus inclusief het water verwijderd moeten worden.

Gelukkig is er een oplossing: het CJC brandstofomloopfiltersysteem. Combi Noord beschikt over een filtersysteem waarmee alle vocht en vervuiling uit de brandstof verwijderd wordt. De tank wordt met dit systeem gespoeld. Dit gebeurt separaat van het normale brandstofsysteem. Aan de hand van de tankinhoud wordt een filtersysteem met een bepaalde capaciteit gekozen. Dit systeem reinigt periodiek uw tank waardoor de brandstof absoluut vochtvrij is en er geen algengroei zal ontstaan. Tevens kunnen wij een unit verzorgen die tijdelijk kan worden toegepast om sterk vervuilde tanken of tanken met algengroei te reinigen.



# DE PEST VOOR JE DURE MOTOR!

	OMSCHRIJVING	VOLTAGE	PRIJS
CJC002	Filter t.b.v. PTU15/12M (CJC001)		190,67 C
CJC001-12	Brandstof separator unit PTU15/12M	12V	3.172,00 C
CJC001-24	Brandstof separator unit PTU15/12M	24V	3.172,00 C
CJC001-220V	Brandstof separator unit PTU15/12M	220V	3.172,00 C

### Blokland vetpersen

Solide vetpersen bestaande uit een bronzen kap, stalen huis, oplopend spindel met een rubber zuiger. Leverbaar met een aansluiting onder of met een voetplaat. In het laatste geval zit de aansluiting aan de zijkant.

	OMSCHRIJVING	TYPE	AFM. (ØXH)	AANSLUITING	INHOUD	PRIJS
<b>BLPVPS</b>	Vetpers	voetplaat smal	195 x Ø60	3/8" zij	½ ltr	<b>78,75 B</b>
<b>BLPVPB</b>	Vetpers	voetplaat breed	150 x Ø90	3/8" zij	½ ltr	<b>95,55 B</b>
<b>BLPAOS</b>	Vetpers	onder smal	195 x Ø60	3/8" onder	½ ltr	<b>70,53 B</b>
<b>BLP1VP</b>	Vetpers	voetplaat breed	255 x Ø90	3/8" zij	1 ltr	<b>93,45 B</b>
<b>BLP1AO</b>	Vetpers	onder	255 x Ø90	3/8" onder	1 ltr	<b>93,45 B</b>



### Blokland vetpers accessoires

	OMSCHRIJVING	INHOUD	DIAMETER Ø	LENGTE (MM)	PRIJS
<b>BLPRZ</b>	Zuiger voor vetpers	0.5 liter	52 mm		<b>8,50 B</b>
<b>BLPRZ1</b>	Zuiger voor vetpers	1.0 liter	81 mm		<b>7,96 B</b>
<b>Flvetsl50</b>	Vetpersslang inclusief verlopen			500 mm	<b>30,02 B</b>
<b>Flvetsl1000</b>	Vetpersslang inclusief verlopen			1000 mm	<b>40,86 B</b>



### Schaarvetpers

Standaard schaarvetpers met een stalen smeernippelverbinding.

	OMSCHRIJVING	INHOUD	AANSLUITING	PRIJS
<b>07079</b>	Schaarvetpers	500 ml		<b>31,76 A</b>
<b>FE15038</b>	Smeernippel		1/4" bsp recht	<b>5,35 A</b>



### Perma vetpatronen

Inhoud 120cc te doseren voor één, drie of zes maanden. Ideaal voor schroefaskoningen.

	OMSCHRIJVING	PRIJS
<b>OAP06</b>	Perma vetpatroon 6 maanden	<b>52,00 A</b>



### Stauffer vetpot

Vetpotjes voor o.a. op de roerkoning. Smering door aandraaien van het potje.

Materiaal: staal.

	OMSCHRIJVING	VETPOT	AFMETING (Ø)	INHOUD (CM³)	AANSLUITING	PRIJS
<b>LE001</b>	Stauffer vetpot	nr. 1	Ø18	2	1/8" bsp	<b>14,36 A</b>
<b>LE002</b>	Stauffer vetpot	nr. 2	Ø26	5	1/4" bsp	<b>14,50 A</b>
<b>LE003</b>	Stauffer vetpot	nr. 3	Ø32	10	1/4" bsp	<b>19,93 A</b>
<b>LE004</b>	Stauffer vetpot	nr. 4	Ø38	17	1/4" bsp	<b>22,15 A</b>
<b>LE005</b>	Stauffer vetpot	nr. 5	Ø49	35	1/4" bsp	<b>25,00 A</b>
<b>LE006</b>	Stauffer vetpot	nr. 6	Ø58	50	1/4" bsp	<b>22,15 A</b>
<b>LE007</b>	Stauffer vetpot	nr. 7	Ø66	70	3/8" bsp	<b>62,24 A</b>
<b>LE008</b>	Stauffer vetpot	nr. 8	Ø82	120	3/8" bsp	<b>66,24 A</b>





Ben jij al lid van onze nieuwsbrief? Nee? Scan dan de code en blijf op de hoogte



## Veerbelaast vetpotje

Werkt mechanisch door middel van een veer. Zelf te vullen via hydraulische smeernippel met behulp van een schaarvetspuit.

### Eigenschappen:

- Doorzichtig, dikwandig en onbreekbaar kunststof reservoir
- Regelbaar, voorzien van veiligheidsklep, montage in elke stand mogelijk
- Milieuvriendelijk en goedkoop
- Smeervet van uw eigen keuze
- Messing met kunststof pot en verzinkte veer

	OMSCHRIJVING	INHOUD	AANSLUITING	PRIJS
<b>H04813500</b>	Vetpot veerbelaast SBK-50	55 ml	1/4" buitendraad	<b>126,40</b> A



## Carteraftappomp

Carterpompje voor diverse toepassing.

	OMSCHRIJVING	AANSLUITING	PRIJS
<b>BLCPL</b>	Carteraftappomp	3/8" bsp	<b>56,10</b> B
<b>BLCPB</b>	Carterpomp-beugel		<b>9,00</b> B
<b>BLCPR</b>	Carterpomp-leertje		<b>3,11</b> B

# GOED ONDERHOUD?

*Dat zorgt voor een langere levensduur*

## Vetpatronen/schroefasvet



	OMSCHRIJVING	HOEVEELHEID	PRIJS
<b>SM002</b>	Q8 Ruysdael SG vetpatronen	per stuk	<b>8,28</b> H
<b>SM003</b>	Aqua Gear Grease schroefasvet	1.0 kg	<b>14,15</b> H
<b>SM023</b>	Aqua Gear Grease schroefasvet	5.0 kg	<b>64,50</b> H



## Motor- en transmissieolie

	OMSCHRIJVING	MERK	SPECIFICATIE	VERPAKKING	PRIJS
<b>SM004</b>	Motorolie	Q8 Syntheme	SAE 10W-40	1 liter	<b>7,00</b> H
<b>SM021</b>	Motorolie	Q8 T400	SAE 30	5 liter	<b>55,50</b> H
<b>OMMO</b>	Motorolie	MPM	15W40	5 liter	<b>41,88</b> H
<b>SM024</b>	Transmissieolie	Q8 Dexron III	ATF 15	1 liter	<b>18,22</b> H
<b>SM025</b>	Transmissieolie	Q8 Dexron III	ATF 15	5 liter	<b>61,62</b> H
<b>SM019</b>	Q8 Formule motorolie	Q8	10W40	4 liter	<b>41,30</b> H



## Hydrauliekolie

Q8 Haydn hydrauliek olie verkrijgbaar in 1 of 5 liter.

	OMSCHRIJVING	VISCOCITEIT	VERPAKKING	PRIJS
<b>SM027</b>	Q8 hydrauliek olie	15	5 ltr	<b>50,63</b> H
<b>SM012</b>	Q8 hydrauliek olie	22	1 ltr	<b>11,63</b> H
<b>SM013</b>	Q8 hydrauliek olie	22	5 ltr	<b>67,63</b> H
<b>SM001</b>	Q8 hydrauliek olie	32	1 ltr	<b>13,87</b> H
<b>SM026</b>	Q8 hydrauliek olie	46	5 ltr	<b>43,75</b> H



## Hadex drinkwaterdesinfectie

Hadex is een veilig, effectief en makkelijk toepasbaar product, speciaal bedoeld voor het desinfecteren van opgeslagen drinkwater en reinigen van tanks en leidingsystemen.

De werking van Hadex berust op het vertrouwde chloorprincipe. Hadex start onmiddellijk met de desinfectie en na een korte inwerkperiode van 30 minuten, is het water geschikt voor consumptie.

Hadex dient regelmatig aan het water te worden toegevoegd. In de regel bij elke tankbeurt afgestemd op de hoeveelheid in te nemen drinkwater. Chloor heeft namelijk een korte levensduur en is temperatuur gevoelig. Wordt Hadex gebruikt als reinigingsmiddel dan gebeurt dat in een hoge dosering. Na reiniging zal dan ook goed gespoeld moeten worden. Contacttijd bij reiniging 24 uur!

Hadex kan goed worden bewaard en is tenminste 1,5 jaar houdbaar bij normale omstandigheden (25-30°C). Indien Hadex in de koeling wordt bewaard (<6°C) bedraagt de houdbaarheid tenminste 3 jaar.

Doseren van Hadex:

Inhoud watertank	50 l	100 l	150 l
Dosering Hadex bij reiniging van tanks	20 ml	40 ml	60 ml
Dosering Hadex bij desinfectie van drinkwater	10 ml	20 ml	30 ml



	OMSCHRIJVING	INHOUD	PRIJS
HO8950400	Hadex drinkwaterdesinfectie	250 ml	24,43 A
HO8950401	Hadex drinkwaterdesinfectie	1 liter	32,77 H

## Antivries

Mengverhouding:

50% antivries - 50% water beschermt tot -36°C

40% antivries - 60% water beschermt tot -26°C



	OMSCHRIJVING	INHOUD	KLEUR	PRIJS
OMAV	Antivries	5.0 liter	Blauw	29,38 H
OMAV-20LTR	Antivries	20.0 liter	Blauw	116,50 H
OMAV-60LTR	Antivries	60.0 liter	Blauw	325,50 H



## Koelvloeistof

Koelvloeistof voor totale afvulling van open en gesloten koelsystemen. Geeft zomers een optimale koeling en beschermd tegen vorst in de winter.

Voorkomt roest, corrosie, ketelsteen en schuim. Tast rubber en lak niet aan. Navullen met water niet nodig.

	OMSCHRIJVING	INHOUD	KLEUR	PRIJS
OMKV26	Koelvloeistof -26°C	5.0 liter	Blauw	15,97 H
SM014	Koelvloeistof G12 - 36°C	1.0 liter	Rood	8,23 H



## Loxal afdichtingmiddel

Loxal afdichting middel voor diverse toepassingen.

De Loxal 58-11 is goedgekeurd voor gas, LPG, water en zuurstof.

De Loxal 55-03 wordt hoofdzakelijk gebruik voor afdichtingen van vette vloeistoffen zoals gasolie en hydrauliek.

	OMSCHRIJVING	BIJZONDERHEDEN	INHOUD	PRIJS
IRLOX5811	Loxal 58-11	afdichtingmiddel voor water, gas etc.	75 ml	21,93 B
IRLOX5811/250	Loxal 58-11	afdichtingmiddel voor water, gas etc.	250 ml	65,00 B
IRLOX5533	Loxal 55-03	afdichtingmiddel oliebestendig	50 ml	16,82 B
IRLOX5533/250	Loxal 55-03	afdichtingmiddel oliebestendig	250 ml	65,00 B



## Zettex MS 25 Ultraseal

Zettex MS 25 Ultraseal is een MS Polymer afdichtingskit die toegepast kan worden op vrijwel iedere ondergrond. Zettex MS 25 Ultraseal kan gebruikt worden voor het afdichten van de meest voorkomende voegen. Zettex MS 25 Ultraseal is overschilderbaar met de meest voorkomende watergedragen verfsystemen. Drogingsvertraging kan soms optreden. Testen vooraf is aanbevolen. Zettex MS 25 Ultraseal is tevens geschikt als afdichting in chemische omgeving en in natte ruimten. De kleuren wit, zwart, grijs en transparant zijn uit voorraad leverbaar, overige kleuren op bestelling leverbaar in een veelvoud van 12 stuks.

- Duurzaam elastisch blijvend
- Hoge absorptie van akoestische vibraties
- Snel uithardend, 3 mm per 24 uur
- Krimp vrij
- Hoge mechanische weerstand
- Schimmel en bacterie bestendig
- Geen randzone vervuiling bij marmer en natuursteen
- Isocyanaat-, oplosmiddel- en siliconenvrij
- Overschilderbaar met de meeste watergedragen verfsystemen

	OMSCHRIJVING	KLEUR	INHOUD	PRIJS
<b>ZE496000</b>	Zettex MS 25 Ultraseal	Wit	290 ml	<b>10,30</b> A
<b>ZE496024</b>	Zettex MS 25 Ultraseal	Zwart	290 ml	<b>10,30</b> A
<b>ZE496014</b>	Zettex MS 25 Ultraseal	Grijs	290 ml	<b>10,30</b> A
<b>ZE496002</b>	Zettex MS 25 Ultraseal	Transparant	290 ml	<b>10,30</b> A
<b>ZE496018</b>	Zettex MS 25 Ultraseal	Antraciet	290 ml	<b>10,30</b> A
<b>ZE496022</b>	Zettex MS 25 Ultraseal	Beige	290 ml	<b>10,30</b> A
<b>ZE496042</b>	Zettex MS 25 Ultraseal	Transparant / Grijs	290 ml	<b>10,30</b> A



## Zettex MS 30 Construct

Zettex MS 30 Construct is een universele lijm en constructievoegkit voor het verlijmen van alle soorten materialen behalve PE en PP. Zettex MS 30 Construct kan toegepast worden op iedere ondergrond; is extreem veelzijdig en is het antwoord op iedere gewenste verlijming. De kleuren wit, zwart, grijs en transparant zijn uit voorraad leverbaar, overige kleuren op bestelling leverbaar in een veelvoud van 12 stuks.

- Duurzaam elastisch blijvend
- Hoge absorptie van akoestische vibraties
- Snel uithardend, 3 mm per 24 uur
- Krimp vrij
- Hoge mechanische weerstand
- Schimmel en bacterie bestendig
- Geen randzone vervuiling bij marmer en natuursteen
- Isocyanaat-, oplosmiddel- en siliconenvrij

	OMSCHRIJVING	KLEUR	INHOUD	PRIJS
<b>ZE111331</b>	Zettex MS 30 Construct	Wit	290 ml	<b>7,33</b> A
<b>ZE111332</b>	Zettex MS 30 Construct	Zwart	290 ml	<b>7,33</b> A
<b>ZE111333</b>	Zettex MS 30 Construct	Grijs RAL 7005	290 ml	<b>7,33</b> A
<b>ZE111334</b>	Zettex MS 30 Construct	Transparant	290 ml	<b>7,33</b> A
<b>ZE111335</b>	Zettex MS 30 Construct	Beige	290 ml	<b>7,33</b> A
<b>ZE111336</b>	Zettex MS 30 Construct	Bruin	290 ml	<b>7,33</b> A
<b>ZE111317</b>	Zettex MS 30 Construct	Grijs RAL 7004	290 ml	<b>7,33</b> A



## Zettex MS 57 Marine Bond

De Zettex MS 57 Marine Bond is een hoogwaardige één componenten afdichtingskit op basis van MS Polymer. Dit product wordt gebruikt voor het waterdicht afdichten van naden in teakhouten dekken en andere dek materialen.

- Lijm- en voegkit in één
- Duurzaam & UV-bestendig
- Zeer goed hechting op veel bouwmaterialen
- Blijvend elastisch
- Oplosmiddel en isocyanaatvrij
- Na uitharding goed schuurbaar

	OMSCHRIJVING	KLEUR	INHOUD	PRIJS
<b>ZE250135</b>	Zettex MS57 Marine Bond	Wit	290 ml	<b>13,24</b> A
<b>ZE250136</b>	Zettex MS57 Marine Bond	Zwart	290 ml	<b>13,24</b> A
<b>ZE250137</b>	Zettex MS57 Marine Bond	Grijs	290 ml	<b>13,24</b> A



### Zettex MS 60 Superior

Zettex MS 60 Polymer is een universeel hecht- en constructie voegafdichtingsmiddel voor het hechten van allerlei soorten materialen behalve PE en PP. Dit polymeer kan op elk oppervlak worden gebruikt; is extreem veelzijdig en is het antwoord op elke gewenste hechting. Zettex MS 60 Polymer is volledig vrij van oplosmiddelen, weekmakers, siliconen en Isocyanaten. Zettex MS 60 Polymer is NSF en Isega- gecertificeerd. Daarom kan het worden gebruikt in de voedingsmiddelen industrie. De kleuren wit, zwart, grijs en transparant zijn uit voorraad leverbaar, overige kleuren op bestelling leverbaar in een veelvoud van 12 stuks.

- Duurzaam elastisch blijvend
- Hoge absorptie van akoestische vibraties
- Snel uithardend, 3 mm per 24 uur
- Krimp vrij
- Hoge mechanische weerstand
- Schimmel en bacterie bestendig
- Geen randzone vervuiling bij marmer en natuursteen
- Isocyaan-, oplosmiddel- en siliconenvrij

	OMSCHRIJVING	KLEUR	INHOUD	PRIJS
<b>ZE495195</b>	Zettex MS 60 Superior	Wit	290 ml	<b>14,47 A</b>
<b>ZE495196</b>	Zettex MS 60 Superior	Zwart	290 ml	<b>14,47 A</b>
<b>ZE495197</b>	Zettex MS 60 Superior	Grijs	290 ml	<b>14,47 A</b>
<b>ZE495192</b>	Zettex MS 60 Superior	Transparant	290 ml	<b>14,47 A</b>
<b>ZE495191</b>	Zettex MS 60 Superior	Aluminium	290 ml	<b>14,47 A</b>
<b>ZE495193</b>	Zettex MS 60 Superior	Creme	290 ml	<b>14,47 A</b>
<b>ZE495198</b>	Zettex MS 60 Superior	Bruin	290 ml	<b>14,47 A</b>
<b>ZE495199</b>	Zettex MS 60 Superior	Beige	290 ml	<b>14,47 A</b>



# ZETTEX

## *Met de Z van hoogwaardige kwaliteit*

### Zettex MS 70 High-Tack

Zettex MS 70 High Tack is een universele lijm en constructievoegkit voor het verlijmen van alle soorten materialen behalve PE en PP. Zettex MS 70 High Tack heeft een zeer hoge aanvangskleefkracht en kan toegepast worden op de meest voorkomende ondergronden. Zettex MS 70 High Tack is speciaal ontwikkeld voor het verlijmen op steen, beton, spiegels, glas, gips, PU, PVC, harde kunststoffen, glazuur, keramiek, koper, lood, zinn, aluminium, metalen, legeringen en roestvrij staal.

- Duurzaam elastisch blijvend
- Hoge absorptie van akoestische vibraties
- Snel uithardend, 2 mm per 24 uur
- Krimp vrij
- Hoge mechanische weerstand
- Schimmel en bacterie bestendig
- Geen randzone vervuiling bij marmer en natuursteen
- Isocyaan-, oplosmiddel- en siliconenvrij

	OMSCHRIJVING	KLEUR	INHOUD	PRIJS
<b>ZE495320</b>	Zettex MS 70 High-Tack	Wit	290 ml	<b>14,47 A</b>
<b>ZE495327</b>	Zettex MS 70 High-Tack	Zwart	290 ml	<b>14,47 A</b>



### Zettex MS 80 Strongbond

Zettex MS 80 Strongbond is een extreem sterke lijm- en voegkit voor het verlijmen van de meest gangbare materialen, behalve PE en PP. Zettex MS 80 Strongbond kan op de meest voorkomende oppervlakken worden aangebracht. Vanwege zijn extreme treksterkte is Zettex MS 80 Strongbond geschikt voor gebruik in de vliegtuigbouw, de automobielindustrie en offshore.

- Duurzaam elastisch blijvend
- Hoge absorptie van akoestische vibraties
- Snel uithardend, 4 mm per 24 uur
- Krimp vrij
- Hoge mechanische weerstand
- Schimmel en bacterie bestendig
- Isocyaan-, oplosmiddel- en siliconenvrij

	OMSCHRIJVING	KLEUR	INHOUD	PRIJS
<b>ZE495900</b>	Zettex MS 80 Strongbond	Zwart	290 ml	<b>20,63 A</b>





## Zettex S30 Easycontact

Zettex Easycontact S30 hecht een breed scala aan substraten, waaronder hout, metalen, rubber, textiel, de meeste kunststoffen, karton, polyethyleen en beton. Het is ideaal voor permanente verbindingen die een goede beginsterkte vereisen. Het biedt een goede temperatuurbestendigheid en als het wordt beschermd tegen vervuiling heeft het een open tijd van enkele uren. Bij twijfel eerst testen. Sommige vinyls bevatten een grote hoeveelheid weekmakers, die de hechting van de lijm kunnen migreren en verzachten.

- Snelle eenvoudige applicatie
- Sneldrogend
- Hoge vaste stoffen gehalte
- Weerstand tegen hoge temperaturen
- DCM vrij
- Lange open tijd
- Verlijmt een breed scala aan ondergronden

	OMSCHRIJVING	HOEVEELHEID	PRIJS
<b>ZE300202</b>	Zettex S30 Easycontact	1,0 kg	<b>15,25 A</b>
<b>ZE300203</b>	Zettex S30 Easycontact	2,5 kg	<b>35,60 A</b>
<b>ZE300200</b>	Zettex S30 Easycontact	5,0 kg	<b>68,17 A</b>
<b>ZE300204</b>	Zettex S30 Easycontact	10,0 kg	<b>125,79 A</b>
<b>ZE300220</b>	Zettex S30 Easycontact	25,0 kg	<b>264,21 A</b>
<b>ZE300267</b>	Zettex S30 Easycontact	50,0 kg	<b>489,55 A</b>
<b>ZE300216</b>	Zettex S30 Easycontact	200,0 kg	<b>2.135,93 A</b>



## Zettex Spraybond X10 Standard

Zettex Spraybond X10 Standard is een sneldrogende universele spuitlijm voor de snelle en nauwkeurige hechting van vloerbedekking, schuim, kurk, isolatiematerialen, rubber, karton en de meest voorkomende hout- en bouwmaterialen. Zettex Spraybond X10 Standard heeft een temperatuurbestendigheid van maximaal 55 °C.

- Sneldrogend
- Extreem krachtig
- Hoog vaste stof gehalte
- Universeel toepasbaar
- Kant en klaar
- DCM vrij

	OMSCHRIJVING	HOEVEELHEID	PRIJS
<b>ZE451101</b>	Spraybond X10 Standard	476 gr Aerosol	<b>18,10 A</b>



## Zettex Threadlocker Medium

Zettex Threadlock Medium is een anaerobe schroefdraadborgingsproduct, speciaal ontwikkeld voor gebruik op onderdelen die te maken hebben met beschermende films (oliën) enzovoorts. Zorgt voor een middelsterke boring. Daarnaast goed bestand tegen trillingen en schokken.

- Gebruikt als handige universele schroefborging op olieachtige onderdelen met 8-10 N.m.
- Gebruikt als conventionele schroefborging met gemiddelde sterkte op gereinigde onderdelen met sterktes tot 12 N.m.

	OMSCHRIJVING	INHOUD	PRIJS
<b>ZE496101</b>	Zettex Threadlocker Medium	50 ml	<b>23,24 A</b>



## Zettex Threadlocker Ultra Strong

Zettex Threadlock Ultra Strong is een permanente groen gekleurde universele lijm voor permanente schroefassemblages. Zettex Threadlock Ultra Strong vergrendelt studs tot 26 mm. Afdichting tegen lekkage en corrosie. Het is chemisch bestendig, bestand tegen brandstoffen, smeermiddelen en de meeste industriële vloeistoffen en gassen.

- Gemakkelijk te gebruiken
- Ideaal voor koelinstallaties, airconditioning en apparatuur met corrosieve chemicaliën
- Uitgeharde lijm is bestand tegen trillingen

	OMSCHRIJVING	INHOUD	PRIJS
<b>ZE496104</b>	Zettex Threadlocker Ultra Strong	50 ml	<b>43,88 A</b>

### Zettex Threadsealer

Zettex Threadsealer is ontworpen voor het vergrendelen en afdichten van metalen buizen en fittingen. Het product hardt uit wanneer het wordt gesloten in afwezigheid van lucht tussen nauwsluitende metalen oppervlakken en voorkomt losraken en lekken van schokken en trillingen. De thixotrope aard vermindert de migratie van vloeibaar product na aanbrengen op het oppervlak. Goede chemische / oplosmiddelbestendigheid tegen ethanol, motorolie, loodvrije benzine en remvloeistof.

	OMSCHRIJVING	INHOUD	PRIJS
<b>ZE496103</b>	Zettex Threadsealer	65 ml	<b>17,66 A</b>



### Zettex Epoxy Stick Metal

Zettex Epoxy Stick is een vormbare tweedelige epoxy. Dit reparatieproduct wordt in één minuut (handmatig) gemengd en zorgt voor een langdurige reparatie. Zettex Epoxy Stick kan ook onder water worden aangebracht en hecht aan oppervlakken zoals glasvezel, metaal, hout, beton en glas. Zettex Epoxy Stick werkt ook heel goed als het in contact komt met verzadigde zoutoplossingen, gelode benzine, terpetine en propyleenglycol.

- IJzersterk
- Universeel inzetbaar
- Extreem lange levensduur
- Eenvoudig in gebruik
- Verhardt in 10 minuten
- Volle sterkte in 24 uur



	OMSCHRIJVING	INHOUD	PRIJS
<b>ZE417002</b>	Epoxy Stick Metal	180 ml (stick)	<b>26,07 A</b>

### Zettex Packing Sealer

Zettex Packing Sealer is een gemodificeerde vochtverhardende siliconenkit op azijnzuurbasis met uitstekende hechtingseigenschappen op de meest uiteen lopende materialen. Zettex Packing Sealer is blijvend flexibel en bestand tegen temperaturen van - 60°C tot en met 330°C. Zettex Packing Sealer is benzine en dieselolie bestendig. Zettex Packing Sealer heeft een unieke verpakking en handige afsluitbare dop.

- Gebruiksklaar
- Multifunctioneel inzetbaar
- Chemicalien bestendig
- Groot temperatuur bereik

	OMSCHRIJVING	KLEUR	INHOUD	PRIJS
<b>ZE472101</b>	Zettex Packing Sealer (vloeibare pakking)	Zwart	200 ml	<b>32,50 A</b>



### Zettex Superglue

Zettex Superglue is een ultrasnelle, uithardende superlijm op basis van ethylcyanoacrylaat. Zettex Superglue is geschikt voor het snel lijmen van verschillende materialen.

- Supersnel
- Gebruiksklaar
- Zeer krachtig
- Universeel inzetbaar

	OMSCHRIJVING	KLEUR	INHOUD	PRIJS
<b>ZE400001</b>	Zettex Superglue	Transparant	20 gram	<b>8,96 A</b>



### Zettex Power-Tack

Zettex powertack is een snelhardende, waterbestendige en geurloze montagelijm met een zeer hoge kleefkracht. Door zijn unieke samenstelling combineert deze lijm alle verhoudingen van de reeds bestaande hout- en constructielijmen in één patroon.

- Schuurbaar, slijpbaar en schilderbaar(met de meeste high solid en watergedragen verfsystemen)
- Bruijs effect kan bereikt worden d.m.v. besproeien met water, hierdoor wordt het uitharding proces versneld
- Zeewater en chloorbestendig
- Niet geschikt voor de verlijming van alle pp/pe/pa

	OMSCHRIJVING	INHOUD	PRIJS
<b>ZE495188</b>	Zettex Power-Tack (houtlijm)	310 ml	<b>14,45 A</b>







## Zettex Security Cleaner

Zettex Security Cleaner is een lijmverwijderaar die geen sporen of residu achterlaat en veilig te gebruiken is op bijna alle ondergronden. Zettex Security Cleaner is daarnaast een veelzijdige reiniger en ontvetter. Zettex Security Cleaner is veilig te gebruiken op de meeste kunststoffen, gelakte en geverfde oppervlakken, vinyl en glas.

- Zeer veilig
- Universeel toepasbaar
- Gebruiksklaar
- Mens en milieuvriendelijk
- Langzaam verdampend

	OMSCHRIJVING	INHOUD	PRIJS
<b>ZE483001</b>	Zettex Security Cleaner	500 ml	<b>14,63 A</b>



## Zettex Kitspuit

Zettex Caulkgun is een solide kitpistool van hoge kwaliteit. Een eenvoudig aan te brengen pistool voor het aanbrengen van al onze afdichtingsmiddelen en lijmen in een patroonverpakking.

	OMSCHRIJVING	PRIJS
<b>ZE400100</b>	Zettex kitspuit	<b>21,68 A</b>



## Rustyco roest oplosser

U wilt uw boot graag roestvrij houden. Vroeg of laat krijgt een metalen boot te maken met roestvorming. Rustyco producten zijn uitermate geschikt om roest te verwijderen van uw boot.

### Gel- of Dompel-methode:

- Voor het verwijderen van roestplekken op de romp en andere onderdelen die niet losgemaakt kunnen worden kunt u het beste Rustyco-Gel gebruiken
- Voor de onderdelen die eenvoudig losgehaald kunnen worden van de boot adviseren we de dompel-methode toe te passen d.m.v. Rustyco roest-oplosser concentraat

	OMSCHRIJVING	SOORT	INHOUD	PRIJS
<b>RU-1003</b>	Rustyco roest-oplosser	concentraat	1 liter	<b>26,25 B</b>
<b>RU-1010</b>	Rustyco roest-oplosser	concentraat	10 liter	<b>109,55 B</b>
<b>RU-1005</b>	Rustyco roest-oplosser	gel	50 milliliter	<b>11,35 B</b>
<b>RU-1004</b>	Rustyco roest-oplosser	gel	1 liter	<b>24,50 B</b>

## Rustyco Reaktor

### Rustyco Kruipolie:

- Industrieel hoogwaardig, sterk kruipend
- Geeft duurzame smering, stopt piepen en kraken
- Inzetbaar als contactspray, verdrijft vocht
- Maakt stroefopende delen snel weer gangbaar
- Voorkomt bevrozing van sloten
- Reinigt en beschermt, siliconenvrij
- Ontwikkelt een zéér sterke PURPELING® reactie, in combinatie met de Reactor
- Dit maakt alles véél sneller en gemakkelijker los

### Rustyco Reactor:

Gaat een reactie aan met kruipolie, spuit dit óver de kruipolie heen en de roest breekt open en lost op.

- Zodra de Reactor óver de kruipolie is aangebracht, treedt na korte tijd de unieke PURPELING® reactie in werking
- Kleurt paars bij roest, heeft kenmerkende geur
- Roest breekt open, wordt poreus en lost op
- Alle poriën worden geopend
- Kruipolie trekt nu diep in de roest
- Kan moeiteloos doordringen tot de schroefdraad
- Werkt op élk merk kruipolie en multispray

	OMSCHRIJVING	SOORT	INHOUD	PRIJS
<b>RU-1404</b>	Rustyco Kruipolie	kruipolie	400 ml	<b>13,11 B</b>
<b>RU-1411</b>	Rustyco Reactor	reactor	300 ml	<b>15,73 B</b>

**RUSTYCO**  
*Kruipt waar het  
niet gaan kan*



### Tecnoseal anoden met stalen lasstrip type 1

	OMSCHRIJVING	MATERIAAL	GEWICHT (KG)	MAAT I	MAAT A	MAAT H	LENGTE STRIP	PRIJS
TA0101	Lasanode	aluminium	0,45	115 mm	60 mm	17 mm	25 x 200 mm	6,50 E
TA0102	Lasanode	aluminium	1,0	220 mm	70 mm	29 mm	25 x 300 mm	18,45 E
TA0103	Lasanode	aluminium	2,5	300 mm	80 mm	40 mm	30 x 400 mm	36,15 E
TA0110	Lasanode	aluminium	3,5	300 mm	125 mm	40 mm	30 x 400 mm	56,64 E
TA0104	Lasanode	zink	0,6	115 mm	60 mm	17 mm	25 x 200 mm	10,58 E
TA0105	Lasanode	zink	2,2	220 mm	70 mm	29 mm	25 x 300 mm	38,53 E
TA0106	Lasanode	zink	3,0	200 mm	90 mm	35 mm	25 x 300 mm	53,62 E
TA0111	Lasanode	zink	5,0	300 mm	80 mm	40 mm	30 x 400 mm	83,92 E



### Tecnoseal anoden met aluminium lasstrip type 1

Met aluminium strip voor aluminium boten.

	OMSCHRIJVING	MATERIAAL	GEWICHT (KG)	MAAT I	MAAT A	MAAT H	LENGTE STRIP	PRIJS
TA0107	Lasanode met alu strip	aluminium	0,3	115 mm	60 mm	17 mm	25 x 200 mm	10,92 E
TA0108	Lasanode met alu strip	aluminium	1,0	220 mm	70 mm	29 mm	25 x 300 mm	22,12 E

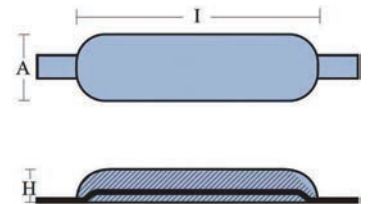

### Tecnoseal anoden met stalen lasstrip type 2

	OMSCHRIJVING	MATERIAAL	GEWICHT (KG)	MAAT I	MAAT A	MAAT H	LENGTE STRIP	PRIJS
TA0201	Lasanode	aluminium	0,6	120 mm	78 mm	25 mm	25 x 230 mm	12,21 E
TA0202	Lasanode	aluminium	1,2	165 mm	100 mm	42 mm	25 x 250 mm	22,43 E
TA0203	Lasanode	zink	1,0	120 mm	78 mm	25 mm	25 x 250 mm	17,44 E
TA0204	Lasanode	zink	1,8	140 mm	90 mm	35 mm	25 x 250 mm	34,38 E
TA0205	Lasanode met boutgaten steek 200mm	zink	2,0	140 mm	90 mm	42 mm	25 x 250 mm	34,16 E
TA0206	Lasanode	zink	3,0	165 mm	100 mm	42 mm	25 x 250 mm	54,07 E



### Tecnoseal anoden met aluminium lasstrip type 2

Met aluminium strip voor aluminium boten.

	LENGTE STRIP	MATERIAAL	GEWICHT (KG)	MAAT I	MAAT A	MAAT H	PRIJS
TA0207	25 x 230 mm	aluminium	0,45	120 mm	78 mm	25 mm	15,68 E

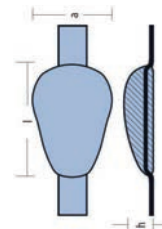

### MME anoden aluminium met lasstrip

MME anoden worden geleverd met stalen lasstrip.

	OMSCHRIJVING	GEWICHT (KG)	LASSTRIP LENGTE (MM)	ANODE LENGTE	ANODE BREEDTE	PRIJS
MAMME02	anode met strip	0.25	200	120	40	9,77 E
MAMME004	anode met strip	0.50	260	180	60	12,68 E
MAMME008	anode met strip	0.90	300	220	75	18,06 E
MAMME012	anode met strip	1.30	300	200	95	25,81 E
MAMME017	anode met strip	2.10	440	290	100	26,80 E



Combi Noord heeft een aantal informatieve websites waar onder andere handleidingen te downloaden zijn

## Tecnoseal roerblad anoden

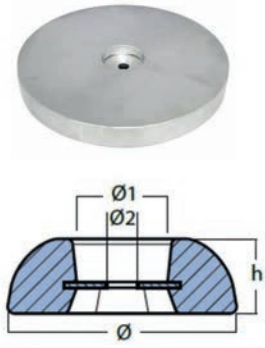

	OMSCHRIJVING	MATERIAAL	VORM	GEWICHT (KG)	Ø (MM)	Ø1 (MM)	Ø2 (MM)	H (MM)	PRIJS
<b>TA0301</b>	Roerbladanode	aluminium	bol	0,2	70	22	8,5	13	<b>9,46 E</b>
<b>TA0302</b>	Roerbladanode	aluminium	bol	0,4	100	36	14,5	31	<b>18,12 E</b>
<b>TA0303</b>	Roerbladanode	aluminium	bol	0,8	140	36	14,5	36	<b>24,72 E</b>
<b>TA0305</b>	Roerbladanode	aluminium	plat	2,9	230	14	n.v.t.	25	<b>77,25 E</b>
<b>TA0306</b>	Roerbladanode	zink	bol	0,5	70	22	8,5	13	<b>15,37 E</b>
<b>TA0307</b>	Roerbladanode	zink	bol	1,0	100	36	14,5	31	<b>24,22 E</b>
<b>TA0308</b>	Roerbladanode	zink	bol	2,2	140	36	14,5	36	<b>63,84 E</b>
<b>TA0309</b>	Roerbladanode	zink	plat	6,8	220	45	14	25	<b>157,30 E</b>
<b>TA0310</b>	Roerbladanode	zink	plat	7,4	230	14	n.v.t.	25	<b>157,30 E</b>
<b>TA88001</b>	Roerbladanode	magnesium	plat	1,0	190	35	13	27	<b>104,38 E</b>

## Tecnoseal bol anoden

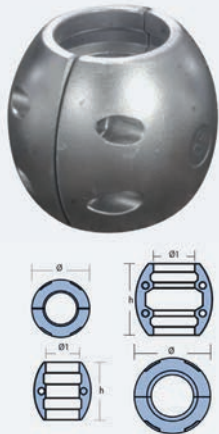

	OMSCHRIJVING	MATERIAAL	Ø1 (MM)	Ø (MM)	H (MM)	GEWICHT (KG)	PRIJS
<b>TA04019A</b>	Bol anoden	aluminium	19	54	51	0,19	<b>11,90 E</b>
<b>TA04022A</b>	Bol anoden	aluminium	22	54	51	0,17	<b>11,90 E</b>
<b>TA0401</b>	Bol anoden	aluminium	25	58	78	0,36	<b>11,90 E</b>
<b>TA0402</b>	Bol anoden	aluminium	30	58	78	0,36	<b>18,59 E</b>
<b>TA0403</b>	Bol anoden	aluminium	35	65	78	0,44	<b>17,25 E</b>
<b>TA0404</b>	Bol anoden	aluminium	40	81	98	0,56	<b>15,32 E</b>
<b>TA0405</b>	Bol anoden	aluminium	45	81	98	0,60	<b>24,33 E</b>
<b>TA0406</b>	Bol anoden	aluminium	50	93	98	0,70	<b>24,33 E</b>
<b>TA0407</b>	Bol anoden	zink	25	58	56	0,48	<b>14,70 E</b>
<b>TA0408</b>	Bol anoden	zink	30	58	56	0,44	<b>14,50 E</b>
<b>TA0409</b>	Bol anoden	zink	35	65	66	0,56	<b>16,44 E</b>
<b>TA0410</b>	Bol anoden	zink	40	81	77	0,97	<b>30,35 E</b>
<b>TA0411</b>	Bol anoden	zink	45	81	77	0,85	<b>30,35 E</b>
<b>TA0412</b>	Bol anoden	zink	50	93	88	1,18	<b>31,33 E</b>

## Bol anoden speciale maten



	OMSCHRIJVING	MATERIAAL	GATMAAT	PRIJS
<b>EU43.800.19</b>	Bol anode	zink	19	<b>15,23 A</b>
<b>EU43.800.22</b>	Bol anode	zink	22	<b>14,75 A</b>
<b>EU43.800.26</b>	Bol anode	zink	25.4 (1")	<b>14,04 A</b>
<b>EU43.800.28</b>	Bol anode	zink	28.6 (1"1/8)	<b>13,91 A</b>
<b>EU43.800.32</b>	Bol anode	zink	32	<b>12,87 A</b>
<b>EU43.800.38</b>	Bol anode	zink	38	<b>15,77 A</b>
<b>EU43.800.44</b>	Bol anode	zink	44 (1"3/4)	<b>29,05 A</b>
<b>EU43.800.51</b>	Bol anode	zink	51 (2")	<b>32,18 A</b>
<b>EU43.800.55</b>	Bol anode	zink	55	<b>32,27 A</b>
<b>EU43.800.57</b>	Bol anode	zink	57.15 (2"1/4)	<b>33,87 A</b>
<b>EU43.800.60</b>	Bol anode	zink	60	<b>50,72 A</b>
<b>EU43.800.63</b>	Bol anode	zink	63 (2"1/2)	<b>52,81 A</b>
<b>EU43.800.70</b>	Bol anode	zink	70	<b>78,82 A</b>
<b>EU43.800.75</b>	Bol anode	zink	75	<b>74,48 A</b>
<b>EU43.800.80</b>	Bol anode	zink	80	<b>69,12 A</b>

Tecnoseal ring anoden

	GEWICHT	MATERIAAL	Ø1 (MM)	Ø (MM)	H (MM)	PRIJS
TA05019A	0,12	aluminium	19	55	25	9,80 E
TA05022A	0,12	aluminium	22	55	25	9,80 E
TA0501	0,09	aluminium	25	55	25	9,80 E
TA0502	0,09	aluminium	30	66	25	9,80 E
TA0503	0,10	aluminium	35	65	18	9,80 E
TA0504	0,20	aluminium	40	80	20	17,78 E
TA0505	0,18	aluminium	45	80	20	21,78 E
TA0506	0,27	aluminium	50	90	25	30,24 E
TA0507	0,28	zink	25	65	18	9,44 E
TA0508	0,26	zink	30	65	18	10,00 E
TA0509	0,23	zink	35	65	18	10,00 E
TA0510	0,44	zink	40	80	20	13,83 E
TA0511	0,39	zink	45	80	20	13,83 E
TA0512	0,60	zink	50	90	25	23,69 E

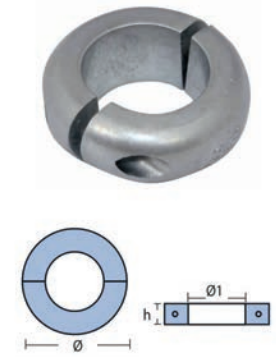

COMBINOORD.NL

*Daar vind je de juiste montageschema's of bel Rob*

Ring anoden speciale maten

	OMSCHRIJVING	MATERIAAL	GATMAAT	PRIJS
EU43.801.20	Ring anode	zink	19	9,20 A
EU43.801.22	Ring anode	zink	22	9,35 A
EU43.801.26	Ring anode	zink	25.4 (1")	9,03 A
EU43.801.32	Ring anode	zink	31.8 (1"1/4)	8,42 A
EU43.801.38	Ring anode	zink	38 (1"1/2)	8,45 A
EU43.801.55	Ring anode	zink	55	40,24 A
EU43.801.60	Ring anode	zink	60	45,90 A
EU43.801.65	Ring anode	zink	65	48,38 A
EU43.801.70	Ring anode	zink	70	53,22 A



Tecnoseal anoden type 15 en 25

	OMSCHRIJVING	MATERIAAL	L (MM)	STEEK BOUTGATEN	Ø1 (MM)	Ø2 (MM)	A (MM)	H (MM)	GEWICHT (KG)	PRIJS
TA0601	Anode type 15	aluminium	150	80	27	11x15	60	25	0,42	26,49 E
TA0602	Anode type 25	aluminium	240	140	32	13x25	65	29	0,98	48,75 E
TA0603	Anode type 15	zink	150	80	27	11x15	60	25	0,97	27,83 E
TA0604	Anode type 25	zink	240	140	32	13x25	65	29	2,30	56,59 E

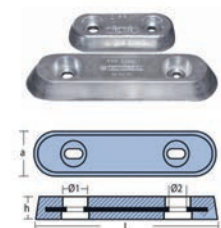

Tecnoseal Fairline anoden

	OMSCHRIJVING	MATERIAAL	AFMETING	SLEUFMATEN	GEWICHT (KG)	PRIJS
TA0701	Fairline anode	aluminium	200 x 65 mm	110 x 12 mm	0.59	24,22 E
TA0702	Fairline anode	aluminium	320 x 65 mm	2 keer 12 x 65 mm	1.00	37,44 E
TA0703	Fairline anode	zink	200 x 65 mm	110 x 12 mm	1.30	33,01 E
TA0704	Fairline anode	zink	320 x 65 mm	2 keer 12 x 65 mm	2.20	47,43 E

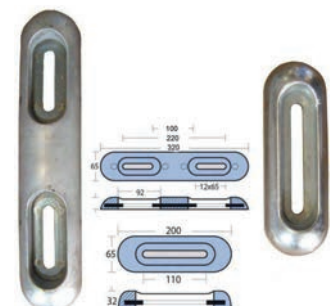

## Tecnoseal Max Prop Saildrive anoden

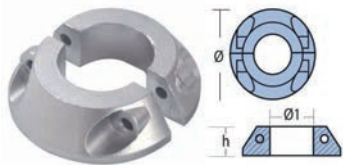

	OMSCHRIJVING	MATERIAAL	TYPE	Ø (MM)	Ø1 (MM)	H (MM)	PRIJS
TA0803	Max Prop Saildrive anode	zink	2	92	42	25	<b>32,03</b> E
TA0804	Max Prop Saildrive anode	zink	2	92	46	25	<b>41,69</b> E

## Max Prop anoden

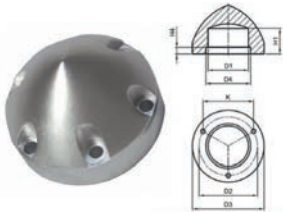

	OMSCHRIJVING	MODEL	ESPINNER	VORM	D2	K (GATAFSTAND)	D1	D3	PRIJS
MPA-Z78R3	Max Prop anode type Z78R3	Easy	78	rond	47	40.7	31	60	<b>26,95</b> C
MPA-Z63R3	Max Prop anode type Z63R3	Classic rond	63	rond	50	43.3	38	60	<b>32,22</b> C
MPA-Z85R3	Max Prop anode type Z85R3	Easy	85	rond	50	43.3	31	64	<b>32,22</b> C
MPA-Z63T3	Max Prop anode type Z63T3	Classic driehoek	63	driehoek	54	46.8	38		<b>26,95</b> C
MPA-Z90R3	Max Prop anode type Z90R3	Easy	90	rond	54	46.8	38	68	<b>31,83</b> C
MPA-Z70T3	Max Prop anode type Z70T3	Classic driehoek	70	driehoek	58	50.2	41		<b>26,95</b> C
MPA-Z70R3	Max Prop anode type Z70R3	Classic rond/Easy/Whisper	70/99	rond	58	50.2	43	68	<b>31,83</b> C
MPA-Z101R3	Max Prop anode type Z101R3	Easy/Whisper	101	rond	60	52	43	78	<b>32,22</b> C
MPA-Z111R3	Max Prop anode type Z111R3	Easy/Whisper	111	rond	65.8	57	49	83	<b>39,56</b> C
MPA-Z83R3	Max Prop anode type Z83R3	Classic rond/Easy/Whisper	83/110/115	rond	65	56.3	45	80	<b>40,00</b> C
MPA-Z83T3	Max Prop anode type Z83T3	Classic driehoek	83	driehoek	70	60.6	46		<b>35,20</b> C
MPA-Z120R3	Max Prop anode type Z120R3	Whisper	120	rond	71.5	61.9	52	90	<b>46,20</b> C
MPA-Z100R3	Max Prop anode type Z100R3	Classic rond	100	rond	77.5	67.1	52	92	<b>46,20</b> C
MPA-Z126R3	Max Prop anode type Z126R3	Easy/Whisper	126/127	rond	77.5	67.1	52	92	<b>46,20</b> C
MPA-Z129R3	Max Prop anode type Z129R3	Whisper	129	rond	80.5	69.7	56	104	<b>63,80</b> C
MPA-Z100T3	Max Prop anode type Z100T3	Classic driehoek	100	driehoek	84	72.7	53		<b>46,20</b> C
MPA-Z125T3	Max Prop anode type Z125T3	Classic driehoek	125	driehoek	100	86.6	80		<b>63,80</b> C
MPA-Z144R3	Max Prop anode type Z144R3	Whisper	144	rond	92.2	79.8	64	122	<b>90,20</b> C
MPA-Z145R3	Max Prop anode type Z145R3	Whisper	145/148	rond	90	77.9	65	117	<b>90,20</b> C
MPA-Z160T3	Max Prop anode type Z160T3	Whisper	161	rond	103	89.4	71	130	<b>85,80</b> C
MPA-Z161R3	Max Prop anode type Z161R3	Classic driehoek	160	driehoek	130	112.6	100		<b>105,60</b> C
MPA-Z164R3	Max Prop anode type Z164R3	Whisper	164	rond	106	91.4	77	140	<b>105,60</b> C
MPA-Z190R3	Max Prop anode type Z190R3	Whisper	190	rond	116	100.6	81	156	<b>136,40</b> C

Ons  
magazijn zit  
er propvol  
mee

Kwaliteit  
uit Grou

## Tecnoseal dopmoer + anode

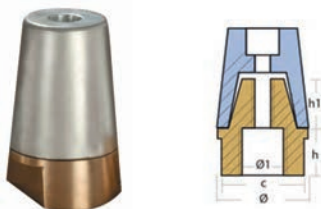

	OMSCHRIJVING	MATERIAAL	Ø AS (MM)	Ø (MM)	Ø1 (MM)	H (MM)	H1 (MM)	C (MM)	PRIJS
TA1001	Dopmoeranode compleet	zink	22-25	37	16x1,5	20	18	30	<b>41,97</b> E
TA1002	Dopmoeranode compleet	zink	30	45	20x1,5	22	21	32	<b>65,49</b> E
TA1003	Dopmoeranode compleet	zink	35	50	24x2,0	24	24	36	<b>78,90</b> E
TA1004	Dopmoeranode compleet	zink	40	55	24x2,0	27	27	41	<b>102,70</b> E
TA1005	Dopmoeranode compleet	zink	45	65	33x2,0	30	30	50	<b>142,94</b> E
TA1006	Dopmoeranode compleet	zink	50	75	36x3,0	29	33	54	<b>184,49</b> E

Extra informatie? Bezoek ook:  
[www.marinespecialist.nl](http://www.marinespecialist.nl)

Dé website met alles van Jabsco en Rule





### Tecnoseal anode voor dopmoer los

	OMSCHRIJVING	MATERIAAL	Ø AS (MM)	Ø (MM)	Ø1 (MM)	Ø2 (MM)	Ø3 (MM)	H (MM)	PRIJS
TA0901	Dopmoeranode los	zink	22-25	33	25,0	6,5	11,0	39	8,15 E
TA0902	Dopmoeranode los	zink	30	42	32,0	8,5	13,5	53	11,26 E
TA0903	Dopmoeranode los	zink	35	46	38,0	8,5	13,5	51	12,91 E
TA0904	Dopmoeranode los	zink	40	51	42,0	8,5	14,0	68	18,56 E
TA0905	Dopmoeranode los	zink	45	61	48,0	11,0	24,0	76	24,84 E
TA0906	Dopmoeranode los	zink	50	73	57,0	11,0	27,0	84	35,25 E

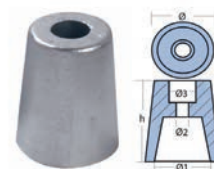

### Anode kits voor Quick boegschroeven

	OMSCHRIJVING	VOOR BOEGSCHROEF	PRIJS
QP01001	Anode kit	Ø 110 - 125 mm	18,90 A
QP01002	Anode kit	Ø 140 mm	22,05 A
QP01004	Anode kit	Ø 185 mm TWIN	44,10 A
QP01006	Anode kit	Ø 250 mm	48,30 A
QP01008	Anode kit	Ø 300 mm	60,90 A



### Side-Power anodes

TA12001/AS9105700 voor Side Power SE30/40

TA12002/AS9105600 voor Side Power SE60/80/100

TA12003/AS9105680 voor Side Power SE120, SE150, SH160, SE130, SE170, SE210, HYD220, SP200TC-32V, SP240TC, SP285TC, HYD300, SP125T, SP155TC

	OMSCHRIJVING	PRIJS
TA12001	Side-Power aluminium anode (31180A)	13,24 E
TA12002	Side-Power aluminium anode (71190A)	15,12 E
TA12003	Side-Power aluminium anode (201180A)	26,54 E
AS9105700	Side-Power zink anode	6,20 A
AS9105600	Side-Power zink anode	9,12 A
AS9105680	Side-Power zink anode	21,20 A



### Mercuriser / Mercury anode kit

	OMSCHRIJVING	MATERIAAL	PRIJS
TA3001	Mercuriser kit Alpha one Generation one	zink	73,58 A
TA3002	Mercuriser kit Alpha one Generation one	aluminium	45,89 A
TA3102	Mercuriser kit Alpha one Generation two	aluminium	59,00 A
TA3201	Mercuriser kit Bravo one	zink	103,12 A
TA3202	Mercuriser kit Bravo one	aluminium	64,26 A
TA3301	Mercuriser kit Bravo III (2004)	zink	103,12 A
TA3302	Mercuriser kit Bravo III (2004)	aluminium	66,89 A
TA3401	Mercuriser kit Bravo II-III	zink	77,64 A
TA3402	Mercuriser kit Bravo II-III	aluminium	56,36 A
TA3501	Mercury kit Verado 4	zink	62,41 A
TA3502	Mercury kit Verado 4	aluminium	45,89 A
TA3601	Mercury kit Verado 6	zink	139,50 A
TA3602	Mercury kit Verado 6	aluminium	57,93 A



Volvo anode kit



	OMSCHRIJVING	MATERIAAL	PRIJS
TA4001	Volvo kit 280	zink	57,06 A
TA4002	Volvo kit 280	aluminium	34,44 A
TA4101	Volvo kit 290	zink	57,82 A
TA4102	Volvo kit 290	aluminium	34,44 A
TA4201	Volvo kit 290 C	aluminium	49,53 A
TA4202	Volvo kit 290 C	zink	62,50 A
TA4301	Volvo kit 280 Duo Prop	zink	51,83 A
TA4302	Volvo kit 280 Duo Prop	aluminium	33,29 A
TA4401	Volvo kit 290 Duo Prop	zink	41,27 A
TA4402	Volvo kit 290 Duo Prop	aluminium	34,44 A
TA4501	Volvo kit 290 C Duo Prop	aluminium	47,21 A
TA4502	Volvo kit 290 C Duo Prop	zink	57,04 A
TA4601	Volvo kit DPH/DPR	zink	60,68 A
TA4602	Volvo kit DPH/DPR	aluminium	42,45 A
TA4701	Volvo kit 3 blades saildrive	zink	23,04 A
TA4702	Volvo kit 3 blades saildrive	aluminium	13,78 A
TA4801	Volvo kit IPS	zink & aluminium	121,35 A
TA4901	Volvo kit SX	zink	71,60 A
TA4902	Volvo kit SX	aluminium	53,93 A
TA5001	Volvo kit SXA/DPSA	zink	57,04 A
TA5002	Volvo kit SXA/DPSA	aluminium	43,60 A
TA5101	Volvo kit XDP-B	zink	128,04 A

Fish anode

Vis anode aluminium:

- Gewicht: 1,18 kg
- Afmeting: 235 x 70 mm
- Met 6 meter kabel



	OMSCHRIJVING	PRIJS
TA21001	Hangende anode type vis - aluminium	107,21 E

*Bij Combi Noord zijn we nooit uitgeblust*



Stat-X met thermische activatie

De Stat-X T aerosol bluseenheid is een zelfstandige werkende bluseenheid. Deze eenheid heeft een eigen detectiemechanisme. Nadat de ingebouwde thermische sensor een vooraf bepaalde temperatuurstijging heeft waargenomen activeert hij automatisch de Stat-X bluseenheid. Stat-X eenheden zijn te verkrijgen in de activeringstemperaturen 70°C, 95°C en 123°C. Het is ook mogelijk de eenheden handmatig (mechanisch) te activeren. De thermisch activeerbare bluseenheden zijn ideaal voor brandbestrijding bij de bron.

**Een complete set bestaat uit één unit, één thermische & handactivering (separaat bestellen) en één montagebeugel (separaat bestellen).**

	OMSCHRIJVING	TYPE	BLUSSTOF (GR.)	AFM. MM (H X Ø)	MAX. BLUS VOLUME	PRIJS
SX0204	Stat-X thermische blus-unit	PBN100T	100 gram	121 x 76	1.5 m³	589,18 A
SX0205	Stat-X thermische blus-unit	PBN250T	250 gram	150 x 127	3.5 m³	881,02 A
SX0206	Stat-X thermische blus-unit	PBN250MT	250 gram	202 x 76	3.5 m³	908,56 A
SX0207	Stat-X thermische blus-unit	PBN500T	500 gram	180 x 127	6.5 m³	1.225,18 A
SX0208	Stat-X thermische blus-unit	PBN1000MT	1000 gram	300 x 127	15.0 m³	2.051,14 A
	OMSCHRIJVING	ACTIVERING	MODEL	ACTIVATIE TEMPERAATUUR	MAX. BLUS VOLUME	PRIJS
SX0401	Stat-X activering	thermische en handactivering	horizontaal	70° C		101,18 A
SX0403	Stat-X activering	thermische en handactivering	horizontaal	95° C		101,18 A
SX0405	Stat-X activering	thermische en handactivering	horizontaal	123° C		101,18 A



### Stat-X met elektrische activatie

Deze Stat-X E aerosol blus units worden elektrisch geactiveerd via een blus-activeringsdrukknop of door een brand-/bluscentrale. Andere vormen van aansturing behoren ook tot de mogelijkheden. Een Stat-X brandblussysteem wordt toegepast in een breed scala aan applicaties zoals bijvoorbeeld: opslag en archief ruimten, CNC machines en industriële ruimten, motorcompartimenten in scheepvaart en automobieliteit, schakel-/verdeelinrichtingen, hoog-/laagspanningsruimten en opslag van gevaarlijke stoffen.

#### \* Klasse C/B brand in een motorcompartiment

	OMSCHRIJVING	TYPE	BLUSSTOF (GR.)	AFM. MM (H X Ø)	MAX. BLUS VOLUME	PRIJS
<b>SX0104</b>	Stat-X elektrische blus-unit	PBN100E	100 gram	121 x 76	1.5 m <sup>3</sup> *	<b>584,40 A</b>
<b>SX0105</b>	Stat-X elektrische blus-unit	PBN250E	250 gram	150 x 127	3.5 m <sup>3</sup> *	<b>857,14 A</b>
<b>SX0106</b>	Stat-X elektrische blus-unit	PBN250ME	250 gram	205 x 76	3.5 m <sup>3</sup> *	<b>857,14 A</b>
<b>SX0107</b>	Stat-X elektrische blus-unit	PBN500E	500 gram	180 x 127	6.5 m <sup>3</sup> *	<b>1.142,84 A</b>
<b>SX0108</b>	Stat-X elektrische blus-unit	PBN1000E	1000 gram	192 x 203	15.0 m <sup>3</sup> *	<b>1.935,04 A</b>
<b>SX0109</b>	Stat-X elektrische blus-unit	PBN1000ME	1000 gram	319 x 127	15.0 m <sup>3</sup> *	<b>1.935,04 A</b>
<b>SX0110</b>	Stat-X elektrische blus-unit	PBN1500E	1500 gram	230 x 203	23.0 m <sup>3</sup> *	<b>2.428,54 A</b>
<b>SX0111</b>	Stat-X elektrische blus-unit	PBN2500E	2500 gram	293 x 203	37.0 m <sup>3</sup> *	<b>3.116,84 A</b>
<b>Sx0703</b>	Kabel adapter voor E-eenheden					<b>62,34 A</b>



### Stat-X verzwaarde montagebeugels

	OMSCHRIJVING	VOOR TYPE	DIAMETER Ø	PRIJS
<b>SX0504</b>	StatX verzwaarde montagebeugel	PBN100E, PBN100T, PBN250ME & PBN250MT	76 mm	<b>220,78 A</b>
<b>SX0503</b>	StatX verzwaarde montagebeugel	PBN250E/T, PBN500E/T & PBN1000ME/MT	127 mm	<b>257,14 A</b>
<b>SX0506</b>	StatX verzwaarde montagebeugel	PBN1000E, PBN1500E & PBN2500E	203 mm	<b>348,04 A</b>



### Stat-X bluscentrale DECU3

De DECU3 is een kleine brandmeld- & bluscentrale met alle essentiële functies. Met de drukknoppen op het front bedient u de volgende functies:

- Blussen activeren (release: twee blusknoppen tegelijkertijd indrukken om te starten met blussen)
- Blussen uitstellen (hold) alarm
- Uitschakelen (mute)
- Resetten brandmeld & bluscentrale (mute 3 sec vasthouden)



	OMSCHRIJVING	PRIJS
<b>SX1002</b>	DECU3 brandmeld & bluscentrale	<b>650,00 A</b>
<b>SX1003</b>	4 - Polige werkschakelaar aan te sluiten op de uitgaande bluslijn	<b>100,58 A</b>

### Brandmelders DECU

De thermische brandmelder kunt u gebruiken t.b.v. elektrische unit voor een automatische ontsteking bij en temperatuur van 80-100°C. Een sokkel met relais kunt u gebruiken voor het automatisch afsluiten van de ventilatie.

	OMSCHRIJVING	PRIJS
<b>SX1010</b>	Orbis Marine optische rookmelder	<b>64,58 A</b>
<b>SX1014</b>	Orbis Marine CS thermische melder 90 gr.	<b>50,68 A</b>
<b>SX1011</b>	Orbis Marine multisensormelder	<b>93,62 A</b>
<b>SX1013</b>	Orbis Marine sokkel	<b>10,94 A</b>
<b>SX0704</b>	Orbis Marine sokkel met relais	<b>65,92 A</b>



### Optische/akoestische signalering

	OMSCHRIJVING	PRIJS
<b>SX1301</b>	Akoestische 2-tonige alarmsignaalgever	<b>159,36 A</b>





## Stat-X blusactivering met knoppen

	OMSCHRIJVING	PRIJS
SX1050	Stat-X blusknop geel marine uitvoering	188,50 A



## Stat-X signaleringskit

Voor het signaleren van een brandmelding en/of blussing is een signaleringskit beschikbaar. De bestaat uit een thermisch geleidend bimetaal contact (NC) normaal gesloten of (NO) normaal open, wat schakelt bij 125°C. Dat samen met een fixatiebeugel (clip) en bandklem vormt de signaleringskit. Een kortstondige stijging van de temperatuur op en van de uitstroombuis, bij blusactivatie, wordt geregistreerd.

	OMSCHRIJVING	MAAT CLIP	CONTACT	PRIJS
SX18225	Thermische schakelaar	2"	NC - normaal gesloten	78,46 A
SX18220	Thermische schakelaar	2"	NO - normaal open	78,46 A
SX18226	Thermische schakelaar	3"	NC - normaal gesloten	83,98 A
SX18221	Thermische schakelaar	3"	NO - normaal open	83,98 A
SX18227	Thermische schakelaar	5"	NC - normaal gesloten	88,10 A
SX18222	Thermische schakelaar	5"	NO - normaal open	88,10 A



## Elektrische activering

De blusunits zijn elektrisch te activeren via een AMAC® Panel, brandmelder en/of via een handbediende schakelaar.

Voor de pleziervaartuigen is er een verzegelbare schakelaar te verkrijgen. Hiermee kunt u op een simpele manier de FirePro blusunit handmatig activeren. Voor de beroepsvaart kunt u gebruik maken van een AMAC® panel. Dit is een professioneel paneel waarin d.m.v. een Siemens logo diverse sturingen kunnen worden geprogrammeerd. Het AMAC® Panel gaat samen met de slow whoop van 105dB welke zowel een akoestisch als een visueel alarm geeft.

	OMSCHRIJVING	PRIJS
FPTFP01002	FirePro verzegelbare schakelaar	27,69 C
FPDFP-01001	Zegel voor schakelaar	3,00 C
FPDFP01008	FirePro slowhoop inclusief lichtsignaal	113,08 C



## Thermische activering

De FirePro blusunits kunnen middels een warmte gevoelige bulb activator geactiveerd worden. Deze activators zijn opgebouwd uit vaste materialen en staan niet onder druk, zijn volledig van RVS en behoeven geen onderhoud.

	OMSCHRIJVING	VOOR FP TYPE	TYPE	ACTIVERINGSTEMPERATUUR	AFMETINGEN	PRIJS
FPBFP30004	Bulb activator FirePro	FP20 t/m FP500	kort / groen	93 °C	125 x 20	167,46 C
FPBFP30005	Bulb activator FirePro	FP20 t/m FP500	kort / blauw	141 °C	125 x 20	167,46 C
FPBFP30010	Bulb activator FirePro	FP1200 t/m FP5700	lang / groen	93 °C	160 x 20	183,62 C
FPBFP30011	Bulb activator FirePro	FP1200 t/m FP5700	lang / blauw	141 °C	160 x 20	183,62 C



## Bevestigingsmaterialen

De volgende beugels zijn geschikt voor de FirePro units.

	OMSCHRIJVING	VOOR TYPE	MATERIAAL	PRIJS
FPAFP10004	Beugel - Strong	FP100 t/m FP500	RVS316	53,08 C
FPAFP10005	Beugel - Heavy Duty	FP100 t/m FP500	RVS316	56,54 C
FPAFP10007	Beugel - Heavy Duty	FP1200 t/m FP3000	RVS316	56,54 C
FPAFP10008	Beugel - Heavy Duty	FP5700	RVS316	73,85 C



## Brandmelder voor elektrische activering

De thermische brandmelder (95° C) in combinatie met een sokkel met relais kunt u gebruiken voor het activeren van de elektrisch aan te sturen FirePro unit. Een sokkel met relais kunt u tevens gebruiken voor het aansturen van een alarm en/of automatisch afsluiten van bijvoorbeeld ventilatie.

	OMSCHRIJVING	PRIJS
FPFP00004	Thermische brandmelder FirePro 80° - 100°C	66,00 C
FPDFP02005	Sokkel met relais t.b.v. thermische brandmelder	55,38 C

# FirePro brandblussystemen

**FirePro is het enige product wat volledig is gecertificeerd door geaccrediteerde nationale- en internationale instituten en laboratoria. Daarnaast worden alle producten en processen 2 jaarlijks gecontroleerd door geaccrediteerde instituten waardoor u gegarandeerd en altijd producten van topkwaliteit krijgt.**

Dankzij de wereldwijde organisatie van FirePro, komt u, tijdens het bevaren van binnen- en buitenwateren nooit zonder ondersteuning.

## Nieuwe blusstof met nanotechnologie ontwikkeld in de ruimtevaart

FirePro is een aerosol blusmiddel gebaseerd op de laatste ontwikkelingen op nanotechnologie, deze technologie is voor de ruimtevaart ontwikkeld t.b.v. brandbestrijding aan boord van ruimtestations. Na vrijgave in 1998 wordt deze technologie veelvuldig toegepast in militaire applicaties en voor civiele toepassingen op land en offshore waaronder scheepsvaart. De FirePro aerosol blussystemen bieden veel voordelen. De blusunits zijn van RVS, licht in gewicht, compact en eenvoudig te installeren.

Doordat vluchten voor brand vanaf schepen een stuk moeilijker is dan op land, is het nog belangrijker om over een betrouwbaar en goed werkend blussysteem te beschikken. De grootste kans op brand in schepen zijn de machinekamers door kortsluiting, lekkage van brandstoffen en/of oliën en/of oververhitting. Te denken valt aan machinekamers, boegschroefruimten en/of generatorruimten.

De nieuwe nanotechnologie van de FirePro blussystemen zijn uitermate geschikt om deze typen branden binnen seconden veilig blussen.

## Voordelen van de FirePro nanotechnologie op een schip:

- Volledig gecertificeerd voor alle brandklassen.
- Onschadelijk voor mens, dier, milieu en materiaal.
- Verdrijft geen zuurstof.
- Eenvoudige installatie.
- Licht en compact.
- Onderhoudsarm.
- Geen overdruk.

## Blusprincipe

FirePro aerosol bestrijdt en blust brand niet door gebruik te maken van de methoden van verstikking (wegnemen van zuurstof) of koeling. Het blusmiddel stopt de verbrandingsreactie op moleculaire basis door de vrije radicalen te binden.

De FirePro aerosol blussystemen zijn getest en gecertificeerd voor het blussen van branden in de klasse A (vaste stoffen), B (vloeistoffen), C (gassen) en F (olie en vetten) branden.

## Robuuste RVS bluseenheid

De FirePro blusunits bestaan uit een hermetisch afgesloten RVS behuizing voorzien van een blok vast blusmiddel. Na activering ontstaat er een wolk met onschadelijke droge Nanodeeltjes ofwel een droge aerosol die zich door een metalen filter en een keramisch koelmiddel onder lage druk in de ruimte verspreidt. De aerosol verlaat de bluseenheid via uitstroomopeningen die zich aan de onderzijde van de blusunit bevinden.

## Brandgevaar lithium-ion batterijen (LiBs)

De potentiële bedreigingen door lithium-ion batterijen vragen om een integraal beveiligingsconcept. Normale brandbeveiligingsoplossingen zijn niet toereikend.

Na een grondige studie en vele testen, is de afdeling research & development van FirePro tot de ontdekking gekomen dat de FirePro brandblussystemen uitermate geschikt zijn voor het beheersen en blussen van lithium-ion branden.

Dit heeft alles te maken met de wijze waarop FirePro een lithium-ion brand benadert en de wijze waarop een droge aerosol ingrijpt op deze specifieke brand, namelijk het binden van de vrije radicalen die bij een brand ontstaan.

**Onlangs zijn er in bijzijn van leveranciers, vervoerders, brandweer en geaccrediteerde instelling KIWA, uitvoerige testen geweest. Deze testen zijn vastgelegd in een officiële rapportage van KIWA en op aanvraag ter inzage.**

Wat bij deze vele testen geleerd naar voren is gekomen, is dat het niet simpel een blusmiddel over de batterijen heen blazen is, maar dat vele aspecten een rol spelen om tot een verantwoordelijke beheersing te komen.

## Algemene voordelen FirePro

- Volledig gecertificeerd nationale en internationale testinstituten
- Verdrijft geen zuurstof
- Onschadelijk voor mens, dier, milieu en materiaal
- Eenvoudig te installeren
- Geschikt voor brandklasse A, B, C en F
- Plug & play na blussing
- Detecteren en blussen bij de bron
- Onderhoudsvriendelijk
- Zeer sterk blussend vermogen
- Drukloze RVS units
- Lange levensduur
- Lage kosten

## FirePro units

Een standaard set bestaat uit een blusunit, een zware uitgevoerde RVS bevestigingsbeugel en een activeringsunit (thermisch of elektrisch). Optioneel is leverbaar een thermische brandmelder (FPDFP02002) en een sokkel met relais (FPDFP02005) voor het automatisch afsluiten van bijvoorbeeld ventilatie.

	OMSCHRIJVING	BLUSVOLUME (NETTO RUIMTE)	AFMETINGEN H X Ø	PRIJS
<b>FP20</b>	Fire Pro FP20 unit	0.20 m <sup>3</sup>	165 x 32 mm	<b>89,71 C</b>
<b>FP40</b>	Fire Pro FP40 unit	0.40 m <sup>3</sup>	140 x 51 mm	<b>167,51 C</b>
<b>FP80</b>	Fire Pro FP80 unit	0.50 m <sup>3</sup>	185 x 51 mm	<b>240,00 C</b>
<b>FP100</b>	Fire Pro FP-100 unit	1.00 m <sup>3</sup>	155 x 84 mm	<b>359,00 C</b>
<b>FP200</b>	Fire Pro FP-200 unit	2.00 m <sup>3</sup>	185 x 84 mm	<b>419,00 C</b>
<b>FP500</b>	Fire Pro FP-500 unit	5.03 m <sup>3</sup>	260 x 84 mm	<b>600,00 C</b>
	OMSCHRIJVING	BLUSVOLUME (NETTO RUIMTE)	AFMETINGEN (HXBXL)	PRIJS
<b>FP1200</b>	Fire Pro FP1200 unit	12.00 m <sup>3</sup>	216 x 300 x 167 mm	<b>1.197,00 C</b>
<b>FP2000</b>	Fire Pro FP-2000 unit	20.00 m <sup>3</sup>	300 x 300 x 185 mm	<b>1.305,00 C</b>
<b>FP3000</b>	Fire Pro FP-3000 unit	25.50 m <sup>3</sup>	300 x 300 x 185 mm	<b>1.406,00 C</b>
<b>FP5700</b>	Fire Pro FP-5700 unit	57.00 m <sup>3</sup>	300 x 300 x 300 mm	<b>2.550,00 C</b>







## FirePro brandmelderpaneel FPX-103C

De FPX-103C is een voor de scheepvaart goedgekeurd brandblusbedieningspaneel. Het kan worden gevoed vanuit de 12 volt- of 24 volt-voeding en kan maximaal 4 FirePro-units besturen en bewaken. Het heeft ook twee bewaakte detectiecircuits die kunnen worden geconfigureerd voor coïncidentiewerking. Omdat het slechts 83 mm in het vierkant is, past het in de drukste bedieningsconsoles.

OMSCHRIJVING	PRIJS
FPFPX-01-001 FP-X103C Fire Pro control panel	588,92 C



## Brandblussers

Met manometer en wandbevestiging.

OMSCHRIJVING	INHOUD	VOOR BRANDKLASSEN	PRIJS
BB010 Poederblusser	2.0 kg	A, B en C	54,00 A
BB030 Poederblusser	6.0 kg	A, B en C	105,00 A
BB020 Schuimblusser	2.0 liter	A, B en F	69,00 A
BB040 Schuimblusser	6.0 liter	A, B en F	115,00 A



## Fire Port

Conform richtlijn 94/25 5.6.2. Hiermee heeft men toegang tot de motorruimte met een brandblusser zonder deze ruimte open te moeten maken. Het gat wordt afgesloten door een breekbaar membraan van waterdicht PVC.

OMSCHRIJVING	AFMETING	PRIJS
EU17.680.01 Fireport gepolijst RVS	68 x 45 mm	12,70 A



## Branddeken

OMSCHRIJVING	AFMETING	PRIJS
LAL70448 Blusdeken	90 x 90 cm	23,00 A



## Reddingsboeien oranje

Oranje reddingsboeien getest en gekeurd door RINA uitgevoerd met reflecterende strips. Ook goedgekeurd voor de bedrijfsvaart.

OMSCHRIJVING	TYPE	Ø	GEWICHT (KG)	GOEDKEUR	PRIJS
EU22.407.03 Reddingsboei	Classical	45 x 75 cm	3	23599/1	47,45 A
EU22.439.01 Reddingsboei	Super-compact	40 x 64 cm	2,5	23599/3	46,30 A



## Reddingsboeihouder gepolijst RVS

Geschikt voor wandmontage of op de preekstoel met speciale klemmen. Geschikt voor reddingsbuien met een buitenbaat van 60 tot en met 66 cm, zoals de Super Compact.

OMSCHRIJVING	PRIJS
EU22.427.00 Reddingsboeihouder RVS	44,22 A



## Reddingsvesten 150N

Drijfvermogen 150N (EN ISO 12402-3).

OMSCHRIJVING	LICHAAMSGEWICHT	PRIJS
EU22.482.45 Reddingsvest 150N	tot 15 kg	54,13 A
EU22.482.60 Reddingsvest 150N	15 tot 30 kg	57,37 A
EU22.462.75 Reddingsvest 150N	30 tot 40 kg	46,38 A
EU22.462.90 Reddingsvest 150N	40 tot 50 kg	23,40 A
EU22.462.11 Reddingsvest 150N	50 tot 60 kg	26,65 A
EU22.462.13 Reddingsvest 150N	60 tot 70 kg	41,00 A
EU22.462.15 Reddingsvest 150N	vanaf 70 kg	57,62 A

## MABO automatische brandblussers

De MABO is een technisch hoogwaardig brandblusproduct op basis van een unieke ongevaarlijke vloeistof verpakt in een speciale fles, die zonder tussenkomst van personen automatisch breekt bij het begin van een brand. MABO is een patent van FLAMARK, ontwikkeld in eigen laboratoria waar jarenlange specialistische kennis en ervaring zijn samengebracht. De combinatie van deze ongeëvenaarde krachtige formule in een fles met een inhoud van slechts 570 cc blust allerlei branden veilig en efficiënt binnen enkele seconden.

### Bijzonder effectief:

- Blust onmiddellijk
- Voorkomt herontbranding

### MABO is een ecologisch product, ongevaarlijk voor mensen, dieren en milieu:

- Getest en goedgekeurd volgens EG-normen 67/548/EEC
- Geschikt voor gebruik in gesloten en half open ruimtes

### Bestemd voor blussen van branden van de volgende categorieën:

- Klasse A (brandbare vaste stoffen) en B (brandbare vloeistoffen), één MABO per 10 à 12 m<sup>3</sup> gesloten of halfopen ruimte, veroorzaakt geen kortsluiting op apparaten, die onder stroomspanning staan

## Opslag en gebruik bij omgevingstemperaturen van -25°C tot +65°C.

### Te gebruiken methodes:

- Automatisch: direct bij een begin van brand reageert de speciale vloeistof op de temperatuurontwikkeling en bij 84°C springt de fles en wordt de vloeistof verspreid
- Fles gooien: uit de houder nemen en tegen een wand of ander vlak gooien zodat de vloeistof zich optimaal kan verspreiden om het vuur af te dekken

### Bluseffecten:

- Sterke temperatuurdaling, verstikking van het vuur en negatieve katalyse
- Beheerst de verdamping en werkt vlamvertragend (voorkomt herontbranding)

### Gunstige economische effecten:

- Geen schadelijke bijwerkingen gedurende en na het blussen
- Simpel te monteren binnen snel en eenvoudig handbereik voor iedereen
- Vereist geen technische kennis of ervaring
- Onderhoudsvrij
- Levensduur minimaal 10 jaar

### Geringe afmetingen en licht gewicht:

- MABO inclusief houder 278 x 64 x 61 mm, totaal gewicht 980g
- Losse fles 64 mm diameter (570cc), gewicht 780g

### Toepassingsgebieden:

- Overall waar mensenlevens en goederen beschermd moeten worden
- Industrie: elektriciteitscentrales, controlekamers, fabrieken, werkplaatsen, kantoren, raffinaderijen, tankstations, telefooncentrales, trafohuisjes etc.
- Vervoer: cruiseschepen, jachten, offshore platforms, caravans etc.
- Gebouwen: woningen, hobbyruimtes, garages, bedrijfsruimtes, hotels, restaurants, winkels etc.

### Bimetaal voor MABO:

Dit is een normally closed (NC) schakeling waardoor een relais nodig is om het signaal af te geven. Wanneer de temperatuur boven de 85°C komt of één van de kontakten op de voeler losraakt dan zal het relais afgeven en de signalering zal geactiveerd worden.



Ons voordeel  
gaat als  
een lopend  
vuurtje

Kwaliteit  
uit Grou

	OMSCHRIJVING	PRIJS
MABO1	MABO automatische blusser	110,00 B
MABO-BM	Bimetaal voor MABO - 85 graden (10A)	9,00 B



Kent u Hannah, onze wandelende encyclopedie? Bekijk al Hannah haar informatieve videos op onze uitgebreide site.

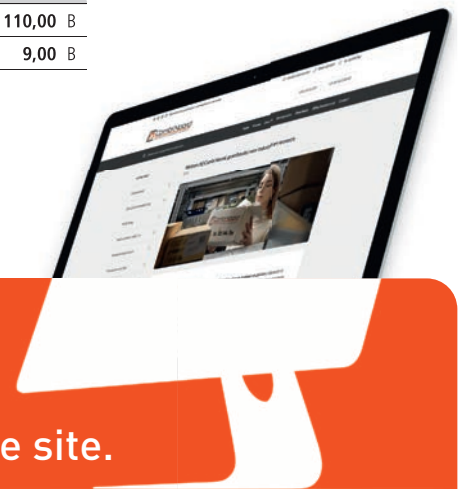



## Reddingsvesten 150N - self inflatable

Self inflatable reddingsvesten voor volwassenen (minimaal 40kg).

	OMSCHRIJVING	ACTIVATIE	PRIJS
EU22.398.12	Reddingsvest 150N	handmatig	116,62 A
EU22.398.13	Reddingsvest 150N	automatisch	120,20 A



## Vervangingscilinders voor self inflatable reddingsvesten

	OMSCHRIJVING	VOOR TYPE	PRIJS
EU22.398.14	Gascilinder	EU22.398.13 met auto activatie	30,59 A
EU22.401.10	Gascilinder	EU22.398.12 met manuele activatie	15,68 A

## Lalzas reddingsvloten

Lalzas Oceano SOLAS reddingsboten zijn de gloednieuwe SOLAS gecertificeerde reddingsboten vervaardigd door LALIZAS en zijn ontworpen om wereldwijd te worden geplaatst aan boord van elk schip.

Worden geleverd inclusief canister.



Extra info

	AANTAL PERSONEN	HOOGTE BOVEN WATERLIJN	DOORSNEDE	CANISTER (ØXL)	PRIJS
LAL79867	6	1200 mm	2104 mm	1090 x 615 mm	2.197,00 A
LAL79903	6	1200 mm	2104 mm	1045 x 545 mm	2.037,00 A
LAL79868	8	1250 mm	2390 mm	1090 x 615 mm	2.517,00 A
LAL79904	8	1250 mm	2390 mm	1045 x 545 mm	2.357,00 A
LAL79869	10	1400 mm	2694 mm	1260 x 645 mm	2.677,00 A
LAL79905	10	1400 mm	2694 mm	1090 x 615 mm	2.517,00 A
LAL79906	12	1500 mm	2924 mm	1090 x 615 mm	2.692,00 A
LAL79870	12	1500 mm	2924 mm	1260 x 645 mm	2.866,00 A

## Lalzas hydrostatische opener

De Hammar H20 is een hydrostatische opener ontworpen voor reddingsvloten van alle soorten en maten (van 6 tot 150 personen). Hij is gemaakt van glasvezel versterkt nylon. De Hammar H20 kan worden geopend bij elke hoek en wordt geactiveerd bij een waterdruk van 1,5 - 4,0 m diepte. Het is veilig, betrouwbaar en eenvoudig ontwerp en heeft wereldwijde goedkeuring.

- Eenvoudig te installeren en duidelijk gemarkeerd met de vervaldatum
- Geen reserveonderdelen nodig
- Moet worden vervangen na twee jaar
- USCG & EC goedgekeurd SOLAS



	OMSCHRIJVING	PRIJS
LAL70290	Lalzas HAMMAR H20 hydrostatische opener	94,00 A

## Lalzas reddingsboeien

Ontworpen voor plezier en commercieel gebruik, voorzien van een oranje, cross-linked polyethyleen buitenschale die niet zal verslechteren en wordt niet beïnvloed door extreme weersomstandigheden. CE door GL Hamburg goedgekeurd SOLAS (LSA-code).

	OMSCHRIJVING	GEWICHT (KG)	Ø BINNEN	Ø BUITEN	PRIJS
LAL70090	Lalzas reddingsboei	2.5 kg	440 mm	730 mm	39,00 A
LAL70110	Lalzas reddingsboei	4.0 kg	440 mm	730 mm	45,00 A



## Lalzas folding reddingsvest

Met de volledige eisen volgens voorschriften (IMO Regulations), die verplicht zijn op alle reddingsvesten.

	OMSCHRIJVING	BORSTOMTREK	LICHAAMSGEWICHT	PRIJS
LAL70179	Lalzas Solas reddingsvest	tot 175 cm	vanaf 43 kg	30,75 A



## Lalzas reddingsvest LED knipperlicht Safelite II

Water geactiveerd

- On - Off
- LSACode

OMSCHRIJVING	PRIJS
LAL71209 Reddingsvest LED knipperlicht	10,82 A



## Lalzas retroflecterende tape

Retroflecterende tape om SOLAS (LSA-code - wheelmark) door 3M 3150A. Getest volgens IMO Res. A. 658 (16).

OMSCHRIJVING	LENGTE	BREEDTE	PRIJS
LAL70180 Retroflecterende Tape	40 meter per rol	50 mm	155,00 A



## Lalzas drijvende lijn

Kleur oranje, lengte 30 meter en touwdikte 8 mm.

OMSCHRIJVING	KLEUR	LENGTE	TOUWDIKTE	PRIJS
LAL70260 Lalzas drijvende lijn	Oranje	30 meter	8 mm	14,00 A



## Lalzas ademluchttoestellen

De Lalzas SOLAS/MED onafhankelijke ademluchttoestellen zijn hoogwaardige industriële ademhalingsapparatuur, ontworpen om maximale bescherming te bieden bij de gebruiker tijdens het ontsnappen uit een gevaarlijke omgeving.

Dit SOLAS/MED goedgekeurde MKBA biedt de volgende kenmerken:

- Open circuit op verzoek positieve druk persluchtmasker apparaat
- Anatomische koolstofvezels composietmateriaal terug frame met harnas voor perfect en gemakkelijk aan te trekken
- Zowel achter frame en harnas zijn brandvertragend, waterdicht en antistatisch
- Met waarschuwingsfluit zorgen voor een continu geluid van hoge intensiteit (> 90dB) de waarschuwing dat de lucht druk daalt
- Verpakt in zware plastic draagtas koffer

De MKBA bevat de volgende onderdelen:

- Ademluchttoestel drager met harnas
- Drukregelaar met manometer en fluiten
- Druk-en volumeregelaar
- Ademhalingsapparatuur gezichtsmasker
- Perslucht cilinder
- Perslucht cilinderklep, 300 bar



OMSCHRIJVING	INHOUD	PRIJS
LAL71327 Lalzas SOLAS/MED ademluchttoestel	6.0 Liter	948,00 A
LAL71328 Lalzas SOLAS/MED ademluchttoestel	9.0 Liter	1.700,00 A

## Lalzas noodevacuatie Breathing Device

De Lalzas Emergency Escape Breathing Device (EEBD) "ESCAPE-15" voor noodevacuatie met de gewijzigde SOLAS ch.II-2 en de IMO MSC/Circ.849. Alle schepen op internationale routes moet EEBD's aan boord.

- Moeilijk ontvlambaar materiaal, zilver van kleur om warmte te reflecteren en is goed zichtbaar
- Duurzame en betrouwbare constructie met weinig onderhoud
- Full-face kap past op alle personen
- Constante luchtstroom gedurende 15 minuten met voldoende luchtlevering
- Eenvoudig zicht op de manometer
- Werktemperatuur bereik: -10°C tot 65°C
- Gemakkelijke cilindervulling - geen adapter nodig
- Goedgekeurd volgens SOLAS Hoofdstuk II - 2 en MSC/Circ.849 en ontworpen om te voldoen aan EN1146: 2005 en ISO



OMSCHRIJVING	PRIJS
LAL70321 Lalzas emergency evacuation Breathing Device	302,00 A



## Lalzas reddingsboei licht Solas/MED

**SOLAS/MED keur**

- 5 jaar garantie
- Geen onderhoud nodig
- Twee cd output voor 2 uur

	OMSCHRIJVING	PRIJS
LAL71325	Lalzas reddingsboei licht Solas / MED	41,00 A



## Lalzas reddingsboei licht Solas/MED-ATEX/IECEX

**SOLAS/MED keur**

- ATEX en IECEX
- 5 jaar garantie
- Geen onderhoud nodig
- Twee cd output voor 2 uur

	OMSCHRIJVING	PRIJS
LAL71326	Lalzas reddingsboei licht Solas / MED-ATEX/IECEX	192,00 A



## Lalzas Immersion Suit

Het Lalzas overlevingspak is ontworpen om je te beschermen in situaties waarin het gevaar van onderkoeling groot is, waardoor er aanzienlijke verhoging is van uw kansen op overleving. Het pak is gemaakt van gewapend 5mm neopreen en voorzien van een gezicht afdichting, drie-vingerige neopreen handschoenen, een waterdichte rits en reflecterende tape. Al deze functies zijn ontworpen om u te beschermen tegen kou, zonder de bewegingsvrijheid te verminderen.

	OMSCHRIJVING	PRIJS
LAL70454	Lalzas overlevingspak universele maat	218,00 A
LAL70455	Lalzas overlevingspak XL	245,00 A
LAL70168	Inspectiekit voor overlevingspak	306,00 A

**Rob's favorite**



## MOB+ Wireless Kill Switch

Een effectief veiligheidssysteem dat de motor automatisch uitschakelt zodra de xFOB-zender ondergedompeld wordt in ten minste 10 cm water of buiten het draadloze bereik van de xHUB-ontvanger (12 m). Met de MOB basepack krijg je een xHUB-ontvanger om in je boot te monteren en een xFOB draagbare zender voor de schipper. U kunt ook 3 extra xFOB aan uw systeem toevoegen (totaal 4) als u meerdere gebruikers op uw boot hebt (kinderen, huisdieren). Klik op de knop op uw xFOB en de motor kan worden gestart.

Als de xFOB plat is of buiten het draadloze bereik van MOB valt, kan de motor worden gestart via de xHUB. 6 seconden na de MOB-activering kan de motor opnieuw worden gestart. Als de xHUB niet is aangesloten op een motor, geeft deze sowieso een geluidssignaal als er een overboord valt.

### Draag uw xFOB met de volgende accessoires:

- xBAND siliconen polsband
- xTAG complete set voor het dragen van de xFOB aan uw riem of op uw meest levenslange
- xTAG-band om de xFOB om uw nek te dragen

Universele installatie op alle motormerken. 12/24V-compatibiliteit. De xFOB CR2032-batterij heeft een batterijduur tot 300 uur bij aansluiting en kan eenvoudig worden vervangen.

	OMSCHRIJVING	PRIJS
EU14.968.02	MOB+ Basepack (grey xHUB + xFOB)	234,75 A
EU14.969.01	xFOB Red met batterij	42,61 A
EU14.969.10	xBAND Silicone armband - rood -	33,92 A
EU14.969.11	xBAND Silicone armband - zwart -	33,92 A
EU14.969.12	xBAND Silicone armband - geel -	33,92 A
EU14.969.31	MOB+ xTAG, 1 clip-on + armband	26,63 A



### Noodladder volgens ISO 15085 standaard

Gemakkelijke en snelle installatie op de achtersteven.

- Gemaakt van polyester tape met glasvezel inzetstukken om de treden te versterken
- Fluoricerende-strepen op de treden voor beter zicht 's nachts
- Koffer met retro-reflecterende streep

	OMSCHRIJVING	TREDEN	KLEUR	BREEDTE	LENGTE (OPEN)	PRIJS
<b>EU49.522.30</b>	Noodladder	11	Wit	250 mm	3300 mm	<b>185,26 A</b>
<b>EU49.522.31</b>	Noodladder	11	Zwart	250 mm	3300 mm	<b>185,52 A</b>



### Polijsmachines

De polijstmachine is voorzien van een regelbaar toerental dat gaat van 600-3000 toeren en heeft een verbruik van 1200 W. De polijstmachine wordt geleverd met handvatten, achterplaat met klittenband en lamswol polijstschijs en heeft een gewicht van 2,75 kg.

	OMSCHRIJVING	PRIJS
<b>PM76.0250</b>	Poetsmachine 1200W 600-3000r/min 180mm	<b>126,29 A</b>
<b>PM76.0256</b>	Polishing wool pad 180 / 230 mm	<b>15,89 A</b>
<b>PM76.0257</b>	Polishing foam pad 180 mm	<b>10,55 A</b>



### Putsemmers rubber

	OMSCHRIJVING	INHOUD	PRIJS
<b>H04873317</b>	Puts emmer rubber	7.0 Liter	<b>18,60 A</b>



### Putsemmers opvouwbaar

	OMSCHRIJVING	INHOUD	PRIJS
<b>EU23.885.00</b>	Putsemmer opvouwbaar	9.0 Liter	<b>14,70 A</b>
<b>EU23.885.01</b>	Putsemmer opvouwbaar	15.0 Liter	<b>18,59 A</b>



### Luiwagen Linea

	OMSCHRIJVING	PRIJS
<b>H05531920</b>	Luiwagen borstel Linea rood/wit	<b>17,42 A</b>
<b>H056.28.317</b>	Staal voor luiwagen	170 x Ø 2,3 cm <b>12,71 A</b>



# We vegen de vloer aan met concurrentie

### Dekborstels

**Extra zachte borstel blauw**

**Zachte borstel grijs**

**Medium borstel oranje**

**Harde borstel wit**

voor reiniging van gelakte en krasgevoelige oppervlakten.

voor allround schoonmaakwerk. Perfect voor gebruik overal op de boot of caravan.

voor het reinigen van o.a. antislip, teakhouten scheepsdekken en canvasproducten. Niet te gebruiken op hoogglans oppervlakten. De medium borstelharen zijn stevig, maar zeker niet hard. Uitstekend bestand tegen chemicaliën.

deze harde borstel wordt gebruikt bij het reinigen van grof en sterk vervuilde oppervlaktes zoals onderwaterscheppen teak dek en vlonderplanken.



	OMSCHRIJVING	SOORT	PRIJS
<b>DM110</b>	Deckmate borstel blauw	Extra zacht	<b>30,54 A</b>
<b>DM120</b>	Deckmate borstel grijs	Zacht	<b>26,40 A</b>
<b>DM130</b>	Deckmate borstel oranje	Medium	<b>24,75 A</b>
<b>DM140</b>	Deckmate borstel wit	Hard	<b>25,58 A</b>

## Wash & Scrub



- Zachte scrubpads** voor het reinigen van uw bootdek. Niet te gebruiken op lakwerk of op hoogglansvloeren.
- Medium scrubpads** voor het reinigen van het onderwaterschip en teak dekken. Niet aanbevolen op krasgevoelige oppervlakten.
- Harde scrubpads** voor grove reiniging van teakdek en het opschuren van onderwaterschip ter voorbereiding van antifouling.
- Washandschoen** zacht en uiterst effectief door de hoog reinigende eigenschap van het materiaal. De elastische manchet houdt de handschoen goed aan de hand.
- Washoes** zacht en zeer effectief bij het reinigen van hoogglanslakwerk en polyester oppervlakten. Ook droog te gebruiken voor het afnemen van vloeren.

De scrubpads en washoed zijn te gebruiken in combinatie met de swivelplate.

	OMSCHRIJVING	KLEUR	SOORT	AANTAL PER VERPAKKING	PRIJS
<b>DM250</b>	Deckmate Scrub	Wit	Zacht	Twee	<b>9,05 A</b>
<b>DM251</b>	Deckmate Scrub	Blauw	Medium	Twee	<b>9,05 A</b>
<b>DM252</b>	Deckmate Scrub	Bruin	Hard	Twee	<b>9,05 A</b>
<b>DM270</b>	Deckmate Swivel Plate				<b>23,10 A</b>
<b>DM230</b>	Deckmate Washoes				<b>14,83 A</b>
<b>DM210</b>	Deckmate Washandschoen				<b>10,70 A</b>

## Droogproducten

- Flex Water Blade** deze nieuwe met exclusief V-hoekige rand is ontworpen om de oppervlakte nog sneller droog te krijgen. Het blad is 33 cm breed. Droogt ieder oppervlakte sneller dan een handdoek, zeem of wisser. Vervaardigd van een hoogwaardige kwaliteit siliconen en is zeer flexibel.
- Droogzeem** deze zeem is vervaardigd van een zeer absorberend PVA materiaal en neemt 8 keer zijn gewicht op in vocht. Is rot-en schimmelwerend. Droogt elk oppervlak in een handomdraai. Perfect voor gebruik samen met de Deck Mate Waterblade. Deze duurzame zeem is toepasbaar op boten maar ook voor in huis, auto's en caravans. De speciale koker houdt de zeem vochtig voor toekomstig gebruik.
- Droogmop** gemaakt van een extra absorberend PVA gecoat zeem materiaal. De 78mm brede stroken drogen super snel bootdekken of gelakte oppervlakten. Dit materiaal is bestand tegen brandstof, chemicaliën en is rot -en schimmelwerend. Een kunststof eindkap of het steeltje biedt bescherming tegen het krassen op het lakwerk.

	OMSCHRIJVING	PRIJS
<b>DM310</b>	Deckmate Flex Water Blade	<b>41,28 A</b>
<b>DM320</b>	Deckmate PVA droogzeem	<b>21,45 A</b>
<b>DM330</b>	Deckmate Droogmop	<b>66,07 A</b>

## Telescopische stelen

De steel is vervaardigd uit een heetgetrokken geanodiseerd aluminium buismateriaal wat garant staat voor extra stijfheid. Het RVS borgsysteem, borgt de steel in iedere positie. Tevens bezit de steel een comfortabele kunststof handgreep. Deze lichtgewicht stelen zijn tevens uitwisselbaar met alle Deck Mate producten d.m.v. het Quick Release Systeem.

	OMSCHRIJVING	TYPE STEEL	LENGTE (CM)	PRIJS
<b>DM444</b>	Deckmate steel	Vast	120 cm	<b>18,14 A</b>
<b>DM454</b>	Deckmate steel	Telescopisch	91 - 182 cm	<b>30,54 A</b>
<b>DM456</b>	Deckmate steel	Telescopisch	152 - 274 cm	<b>43,76 A</b>

## Hoek adapter

	OMSCHRIJVING	HOEK	PRIJS
<b>DM501</b>	Deckmate hoek adapter	35°	<b>12,81 A</b>

## SANOSEPT - groene aanslag verwijderaar

	OMSCHRIJVING	INHOUD	PRIJS
<b>CNCP2001</b>	Sanosept 80H groene aanslag reiniger	20 liter	<b>130,50 A</b>



### HB Easy Shine

HB Easy Shine is een sterk geconcentreerde speciaal shampoo voor het snel en grondig reinigen van voer- en vaartuigen zonder borstelen. Het houdt de waslaag intact en herstelt de glans. HB Easy Shine is biologisch afbreekbaar.

#### Gebruiksaanwijzing:

- Bij de hogedrukreiniger (actiefschuim) een verhouding aanmaken van 1-3%
- Bij lagedrukreiniger (vernevelspuit) een verhouding aanmaken van 5-20%
- De verdunde HB Easy Shine van onder naar boven aanbrengen en ca. 2 tot 10 minuten laten inwerken
- Bij voorkeur met een hogedrukreiniger, grondig afsprengen met schoon water. Borstelen of sponzen is niet noodzakelijk

HB Easy Shine aanbrengen met een spons kan uiteraard ook, hierbij volstaat het naspoelen met een zachte waterstraal.

	OMSCHRIJVING	INHOUD	PRIJS
<b>SMES1</b>	Easy Shine	1.0 Liter	<b>16,50 H</b>
<b>SMES10</b>	Easy Shine	10.0 Liter	<b>121,25 H</b>



### Super Ship Clean

	OMSCHRIJVING	INHOUD	PRIJS
<b>SMSCTS</b>	Shipclean Trixspray	500 ml	<b>12,50 H</b>



### CN Shampoo en Wax

Neutrale, hooggeconcentreerde shampoo en wax. Droogt streeploos op en laat een langdurige glans na. Speciaal ontwikkeld voor handmatige verwerking. Maar ook bijzonder geschikt voor verwerking met allerhande hulpmiddelen. Het product kan tot maximaal 1:100 met water verdund toegepast worden.

	OMSCHRIJVING	INHOUD	PRIJS
<b>CNCP0101</b>	CN Shampoo en Wax	0.5 Liter	<b>3,73 A</b>
<b>CNCP0102</b>	CN Shampoo en Wax	1.0 Liter	<b>7,18 A</b>
<b>CNCP0103</b>	CN Shampoo en Wax	5.0 Liter	<b>34,00 A</b>
<b>CNCP0104</b>	CN Shampoo en Wax	25.0 Liter	<b>98,50 A</b>



### CN (Bilge) Ontvetter

Sterk geconcentreerde reiniger voor verwijdering van olie- en vetaanslag op metalen onderdelen, vloeren en vele andere ondergronden. Maximale oplossing 1:100 met water.

	OMSCHRIJVING	INHOUD	PRIJS
<b>CNCP0201</b>	CN (Bilge) Ontvetter	0.5 Liter	<b>3,65 A</b>
<b>CNCP0202</b>	CN (Bilge) Ontvetter	1.0 Liter	<b>6,78 A</b>
<b>CNCP0203</b>	CN (Bilge) Ontvetter	5.0 Liter	<b>33,25 A</b>



### CN reinigingspasta

Een professionele reinigingspasta met een speciale formule voor het grondig reinigen van oppervlakten zonder krassen. Reinigt grondig glas, porselein, keramiek, chroom, RVS en glasvezel. Verwijdert mineraalaanslag, roest, kalk, siliconen en organische vlekken.

	OMSCHRIJVING	INHOUD	PRIJS
<b>CNCP0301</b>	CN Reinigingspasta	0.5 Liter	<b>42,34 A</b>



### CN Deckcleaner

Sterk geconcentreerde dekreiniger. Goed te verwerken door middel van lage- en hogedrukapparatuur en zgn. steamcleaners. Verwijdert eenvoudig verkeersvuil, aanslag van uitlaatgassen en lichte atmosferische aanslag. Het product is niet toxisch en kan tot maximaal 1:30 met water verdund toegepast worden.

	OMSCHRIJVING	INHOUD	PRIJS
<b>CNCP0401</b>	CN Deckcleaner	0.5 Liter	<b>3,63 A</b>
<b>CNCP0402</b>	CN Deckcleaner	1.0 Liter	<b>6,96 A</b>
<b>CNCP0403</b>	CN Deckcleaner	5.0 Liter	<b>21,41 A</b>

**MAAK SCHOOON  
SCHIP**



## CN Ship Wipes

Snelle en gemakkelijke geperfumeerde reinigingsdoekjes met een frisse geur. Inzetbaar voor verwijdering van diverse soorten vuil, zoals zwarte lek-/loopstrepen, verf, viltstift en oliën. De Ship Wipes kunnen zowel binnen als buiten gebruikt worden en zijn een uitstekend alternatief voor agressieve chemicaliën en oplosmiddelen.

	OMSCHRIJVING	INHOUD	PRIJS
<b>CNCP0501</b>	CN Ship Wipes	90 doekjes per bus	<b>46,78 A</b>



## CN Gele Aanslag verwijderaar

Speciale reiniger voor het verwijderen van krijt, roest, roet, kalk etc. Bevat speciale inhibitoren ter voorkoming van aantasting van RVS. Het product kan tot maximaal 1:20 met water verdund toegepast worden.

	OMSCHRIJVING	INHOUD	PRIJS
<b>CNCP0603</b>	CN gele aanslag verwijderaar	5.0 Liter	<b>27,88 A</b>



## CN Toiletclean

Microbieel product: reinigt, voorkomt en bestrijdt geur en houdt afvoerleidingen schoon. Fris geperfumerd en met een lange nawerking. Zeer goed houdbaar. Het product kan maximaal 1:10 verdund worden toegepast.

	OMSCHRIJVING	INHOUD	PRIJS
<b>CNCP0701</b>	CN Toiletclean	0.5 Liter	<b>6,57 A</b>
<b>CNCP0702</b>	CN Toiletclean	1.0 Liter	<b>11,03 A</b>
<b>CNCP0703</b>	CN Toiletclean	5.0 Liter	<b>44,00 A</b>



## Brunner afvalbakken

Modern vormgegeven vuilnisbakken met deksel van sterk kunststof, eenvoudig te monteren. Voor montage aan binnenzijde van kastjes.

	OMSCHRIJVING	AFMETING (BXDXH)	INHOUD	PRIJS
<b>GA1176400</b>	Pillar XL	31,5 x 18 x 31,5 cm	10.0 Liter	<b>21,81 B</b>



## BOSO - for Life

### WETWIPES REINIGINGSDOEKEN ECO ULTRA

Deze uiterst sterke en krachtig vochtige schoonmaakdoeken zijn ideaal voor het verwijderen van zwaar tot zeer zware industriële vervuilingen zoals olie, vet en smeer maar ook verven, lijmen, lakken, kitten etc. Grote absorberende werking, laat geen plakkerig gevoel na. Bevat GEEN oplosmiddelen en is daardoor symbolenvrij. Geeft in veel gevallen een beter resultaat dan wassen met water en zeep.

### TOILETPAPIER 2-LAAGS AQUASTREAM

Papier van hoge kwaliteit dat in 7 seconden oplost.

- Zacht en sterk
- Ideaal voor alle toiletten met nauwe, kronkelende of ondiepe leidingen
- Ideaal voor vliegtuigen, treinen, schepen, kampeer-en zwemfaciliteiten
- 2-laags pure pulp
- Reliëf - gelijmd
- 200 vellen per rol
- Vel maat 9,5 x 11cm/rol lengte 22m

### E 200 OLIEABSORPTIEDOEK INDUSTRIE - WIT

Geschikt voor absorptie van oliën en oliehoudende vloeistoffen, absorberen water. Blijven drijven op het water, ook bij volledige verzadiging.

	OMSCHRIJVING	AANTAL	PRIJS
<b>BS-1</b>	Wetwipes Reinigingsdoeken ECO Ultra	80 stuks per bus	<b>13,82 A</b>
<b>BS-2</b>	Toiletpapier Aquastream	6 rollen	<b>5,72 A</b>
<b>BS-3</b>	E200 Olieabsorptiedoeken (wit)	50 stuks	<b>34,20 A</b>



Extra informatie? Bezoek ook deze sites:  
[Quickmarine.nl](http://Quickmarine.nl)  
[Marinespecialist.nl](http://Marinespecialist.nl)  
[Gyrostabilisatoren.nl](http://Gyrostabilisatoren.nl)  
[Motorinstrumenten.nl](http://Motorinstrumenten.nl)



### Predulon

Hoog geconcentreerde reiniger/ontvetter, te gebruiken als voorbehandeling bij het poetsen. Verwijdert oppervlakkige vervuiling, vetten, oliën en sporen van oude wax- en siliconenlagen en creëert de noodzakelijke basis voor het DULON 1&2 systeem. Ook te gebruiken als voorbehandeling bij de andere DULON MARINE wax- & polijstproducten.

- Voorbehandeling bij het poetsen
- Verwijdert oppervlakkige vervuiling, vetten, oliën en sporen van oude wax- en siliconenlagen
- Creëert de noodzakelijke basis voor de Dulon Marine wax – en poetsproducten

	OMSCHRIJVING	INHOUD	PRIJS
DU6-00005	Predulon 00	0,5 liter	13,34
DU6-00050	Predulon 00	5 liter	96,05
DU6-00250	Predulon 00	25 liter	345,78



### Polish & Wax Compound

Combinatieproduct van polijstpasta en waxmiddel. Herstelt licht verweerde, verkleurde en doffe oppervlakten en verwijdert kleine krassen, vlekken en strepen. Geeft hoogglans bescherming gedurende het hele vaarseizoen. Te gebruiken op harde materialen, zoals gelcoat, gelakt staal & hout en RVS. Easy-on-easy-off principe.

- 2-in-1 polijst en wax – CLEAN – SHINE – PROTECT
- In één stap polijsten en beschermen
- Easy-on-easy-off
- Hoogglans bescherming gedurende gehele vaarseizoen

	OMSCHRIJVING	INHOUD	PRIJS
DU6-18005	Polish & Wax Compound 18	0,5 liter	22,49
DU6-18050	Polish & Wax Compound 18	5 liter	161,94
DU6-18250	Polish & Wax Compound 18	25 liter	582,97



### Dulon 1&2

Revolutionair 2-componenten polijst- & waxstelsel dat een uniek en ondoordringbaar moleculair schild creëert op harde materialen zoals gelcoat, gelakt staal en hout en RVS. DULON 1&2 geeft een langdurige hoogglans pantserbescherming tegen o.a. UV-straling, is makkelijk te verwerken en economisch in gebruik.

- Geeft een geweldige diepe glans
- Geeft een langdurige bescherming
- Eenvoudig te verwerken en economisch in gebruik

	OMSCHRIJVING	INHOUD	PRIJS
DU6-12005	Dulon 1&2	2 x 0,5 liter	44,32
DU6-12050	Dulon 1&2	2 x 5 liter	319,11
DU6-12250	Dulon 1&2	2 x 25 liter	1.148,79



### Premium Boat Wax

Topkwaliteit beschermingsproduct met PTFE elementen, speciaal ontwikkeld voor nieuwe boten of boten in uitstekende conditie. DULON PREMIUM BOAT WAX 19 is zeer makkelijk aan te brengen en geeft hoogglans resultaat. Optimale bescherming gedurende het gehele vaarseizoen.

- Hoogglans bescherming gedurende gehele vaarseizoen
- Easy-on-easy-off

	OMSCHRIJVING	INHOUD	PRIJS
DU6-19005	Premium Boat Wax 19	0,5 liter	30,65
DU6-19050	Premium Boat Wax 19	5 liter	220,68
DU6-19250	Premium Boat Wax 19	25 liter	794,44



### Premium Shampoo

Hoog geconcentreerde, topkwaliteit bootshampoo met speciaal ontwikkelde additieven om het DULON 1&2 protectiesysteem in optimale conditie te houden. Maakt perfect schoon, geeft een hoogglans resultaat en heeft een zelfdrogende werking. Herstelt eventuele moleculaire beschadigingen van het DULON 1&2 systeem. Ook te gebruiken bij de andere DULON MARINE waxproducten.

- Maakt perfect schoon met hoogglans resultaat
- Herstelt moleculaire beschadigingen aan het waxstelsel
- Geschikt voor alle Dulon Marine waxproducten

	OMSCHRIJVING	INHOUD	PRIJS
DU6-03005	Premium Shampoo 03 - Wash & Wax	0,5 liter	13,34
DU6-03050	Premium Shampoo 03 - Wash & Wax	5 liter	96,05
DU6-03250	Premium Shampoo 03 - Wash & Wax	25 liter	345,78



### Boatshampoo

Hoog geconcentreerde universele shampoo voor het reinigen/wassen van diverse harde en zachte materialen. DULON BOATSHAMPOO 20 maakt perfect schoon en heeft zelfdrogende werking.

- Hoog geconcentreerde formule
- Te gebruiken voor de gehele boot
- Maakt perfect schoon
- Zelfdrogende werking

	OMSCHRIJVING	INHOUD	PRIJS
DU6-20010	Boatshampoo 20	1 liter	13,45
DU6-20050	Boatshampoo 20	5 liter	48,42
DU6-20250	Boatshampoo 20	25 liter	174,32





## Hull & Waterline Clean

Krachtig reinigingsmiddel voor het schoonmaken van de romp en waterlijn van het schip. Verwijdert op effectieve wijze de gele vaaraanslag, oppervlakkige roestplekken en kalkaanslag. Door zelfreinigende werking is schrobben niet nodig.

- Voor de romp en waterlijn
- Verwijdert kalk en de bruin/gele vaaraanslag
- Ook geschikt voor het verwijderen van roest
- Zeer krachtige formule

	OMSCHRIJVING	INHOUD	PRIJS
<b>DU6-22010</b>	Hull & Waterline Clean 22	1 liter	<b>13,45</b>
<b>DU6-22050</b>	Hull & Waterline Clean 22	5 liter	<b>48,42</b>
<b>DU6-22250</b>	Hull & Waterline Clean 22	25 liter	<b>174,32</b>



## Boatbottom Clean

Zeer krachtig reinigingsmiddel voor het schoonmaken van het onderwaterschip. Verwijdert op effectieve wijze algen aangroei, groene aanslag, kalkafzetting en pokken.

- Verwijdert algen, groene aanslag, wier, kalk en pokken
- Zeer krachtige formule

	OMSCHRIJVING	INHOUD	PRIJS
<b>DU6-24010</b>	Boatbottom Clean 24	1 liter	<b>13,45</b>
<b>DU6-24050</b>	Boatbottom Clean 24	5 liter	<b>48,42</b>
<b>DU6-24250</b>	Boatbottom Clean 24	25 liter	<b>174,32</b>



## Black Stripes Remover

Krachtig en effectief reinigingsmiddel voor het verwijderen van zwarte strepen.

- Verwijdert atmosferische aanslag
- Zeer krachtige formule

	OMSCHRIJVING	INHOUD	PRIJS
<b>DU6-26010</b>	Black Stripes Remover 26	1 liter	<b>13,45</b>
<b>DU6-26050</b>	Black Stripes Remover 26	5 liter	<b>48,42</b>
<b>DU6-26250</b>	Black Stripes Remover 26	25 liter	<b>174,32</b>



## Synthetic Teak Cleaner 46

Krachtige reiniger, speciaal ontwikkeld voor het gebruik op kunststof teakdekken. Veilige, watergedragen formulering die snel en effectief het oppervlak reinigt en vlekken verwijderd. Tast het kunststof teak niet aan.

- Verwijdert effectief vervuilingen en vlekken
- Sterke, watergedragen formule
- Geschikt voor alle soorten synthetisch teakmateriaal

	OMSCHRIJVING	INHOUD	PRIJS
<b>DU6-46010</b>	Synthetic Teak Cleaner 46	1 liter	<b>13,45</b>
<b>DU6-46050</b>	Synthetic Teak Cleaner 46	5 liter	<b>48,42</b>
<b>DU6-46025</b>	Synthetic Teak Cleaner 46	25 liter	<b>156,92</b>



## Sterndrive Clean

Professioneel schoonmaakmiddel speciaal ontwikkeld voor het grondig reinigen van hekaandrijvingen en staartstukken van buitenboordmotoren. Het verwijderd effectief kalkaanslag, algen, zeepokken en zeewier.

- Te gebruiken op hekaandrijvingen en buitenboordmotoren
- Verwijderd algen, groene aanslag, zeewier en zeepokken
- Zeer sterke formule

	OMSCHRIJVING	INHOUD	PRIJS
<b>DU6-30010</b>	Sterndrive Clean 30	1 liter	<b>13,45</b>
<b>DU6-30050</b>	Sterndrive Clean 30	5 liter	<b>48,42</b>
<b>DU6-30250</b>	Sterndrive Clean 30	25 liter	<b>174,32</b>



## Premium Antifreeze

Geavanceerde, kant-en-klare antivries tot -50°C, met actieve anti-corrosie werking waardoor metalen en rubbers niet worden aangetast. Niet giftige, 'food-graded' formule op basis van propyleenglycol. Biologisch afbreekbaar en ideaal ter voorkoming van het bevroren van het drinkwatersysteem, toilet, verwarming en motor aan boord.

	OMSCHRIJVING	INHOUD	PRIJS
<b>DU6-36025</b>	Premium Antifreeze -50°C	2,5 liter	<b>15,49</b>
<b>DU6-36050</b>	Premium Antifreeze -50°C	5 liter	<b>27,75</b>
<b>DU6-36250</b>	Premium Antifreeze -50°C	25 liter	<b>124,88</b>



### Bilge Clean 34 - Heavy Duty

Krachtige multifunctionele ontvetter, speciaal ontwikkeld voor het reinigen en ontvetten van de motor, motorcompartiment en bilge. Het product is veilig in gebruik en biologisch afbreekbaar en verwijdert op effectieve wijze oliën, vetten, smeermiddelen e.d.

- Industriële -Heavy Duty- formulering
- Verwijdert moeiteloos vetten, olie, smeermiddelen ed.
- Veilig in gebruik
- Biologisch afbreekbaar

	OMSCHRIJVING	INHOUD	PRIJS
DU6-34010	Bilge Clean 34 - Heavy Duty	1 liter	13,45
DU6-34050	Bilge Clean 34 - Heavy Duty	5 liter	48,42
DU6-34250	Bilge Clean 34 - Heavy Duty	25 liter	174,32



### Teak Degreaser

Fase 1 van het 3-STEP TEAK CARE SYSTEM Krachtige diepreiniger voor het verwijderen van (lier) vetten, oliën, diesel, zonnebrandcrèmes etc. van teakdekken en meubilair.

- Verwijdert vlekken door o.a. vet, olie, smeermiddelen, brandstof, koffie, etenswaren etc.
- Reinigt tot diep in hout
- Water gedragen formule
- Veilig in gebruik
- Biologisch afbreekbaar

	OMSCHRIJVING	INHOUD	PRIJS
DU6-41010	Teak Degreaser 41	1 liter	13,45
DU6-41050	Teak Degreaser 41	5 liter	48,42
DU6-41250	Teak Degreaser 41	25 liter	174,32

Herstelt  
kleur



### Teak Clean & Brightener

Fase 2 van het 3-STEP TEAK CARE SYSTEM Reiniger voor teak, verwijdert kalkaanslag, algen en groene aanslag en herstelt de originele kleur van teak(dek) of meubilair.

- Verwijdert kalkaanslag, groene aanslag en algen
- Herstelt de originele kleur
- Water gedragen formule
- Geschikt voor alle soorten hardhout

	OMSCHRIJVING	INHOUD	PRIJS
DU6-42010	Teak Clean & Brightener 42	1 liter	13,45
DU6-42050	Teak Clean & Brightener 42	5 liter	48,42
DU6-42250	Teak Clean & Brightener 42	25 liter	174,32



### Teak Protector

Fase 3 van het 3-STEP TEAK CARE SYSTEM Revolutionair beschermingsproduct met UV-blokker voor teakdek of meubilair. Vertraagt verkleuring/vergrijzing, voorkomt kalkafzetting en algen aangroei. Beschermte teak gedurende het hele vaarseizoen. Creëert onzichtbare water- en vuilafstotende laag en wordt niet glad, vet of glibberig.

- Beschermte teak gedurende het vaarseizoen
- Vertraagt vergrijzing door UV-blokker
- Creëert onzichtbare water- en vuilafstotende laag
- Voorkomt kalkafzetting en/of algen aangroei
- Wordt niet glad of glibberig

	OMSCHRIJVING	INHOUD	PRIJS
DU6-43005	Teak Protector 43	0,5 liter	30,65
DU6-43050	Teak Protector 43	5 liter	288,11
DU6-43250	Teak Protector 43	25 liter	1.354,09



### Glass Clean

Professionele reiniger voor alle soorten harde en zachte (kunststof) ramen zoals glas, perspex, lexaan, plexiglas, acrylaat, polycarbonaat e.d. DULON GLASS CLEAN 50 droogt snel en streep loos op en laat geen blauwe waas achter.

- Professionele formule op alcoholbasis
- Voor alle soorten glas en kunststof
- Streeploos resultaat zonder blauwe waas

	OMSCHRIJVING	INHOUD	PRIJS
DU6-50010	Glass Clean 50	1 liter	13,45
DU6-50050	Glass Clean 50	5 liter	48,42
DU6-50250	Glass Clean 50	25 liter	174,32



### Stainless Steel Polish

Professionele reiniger & beschermer voor alle soorten (gepolijst) RVS, zoals bolders, relingen, scharnieren, luchthappers, sluitingen, patrijspoorten enz. Verwijdert vervuiling, aanslag, kalkresten en corrosie en geeft het RVS een beschermende laag.

- Verwijdert aanslag, kalkresten, corrosie en andere vervuilingen
- Diep glanzend resultaat
- Langdurige beschermende functie
- Easy-on easy-off

	OMSCHRIJVING	INHOUD	PRIJS
DU6-60005	Stainless Steel Polish 60	0,5 liter	22,49
DU6-60050	Stainless Steel Polish 60	5 liter	161,94
DU6-60250	Stainless Steel Polish 60	25 liter	582,97

## Rust Remover

Effectief middel voor het verwijderen van oppervlakkige vliegroest en roeststrepen. Te gebruiken op gelcoat, gelakt staal en hout, RVS of aluminium.

- Verwijdert moeiteloos (vlieg) roest
- Ook voor kalkaanslag en of groene aanslag
- Water gedragen formule



	OMSCHRIJVING	INHOUD	PRIJS
<b>DU6-64010</b>	Rust Remover 64	1 liter	<b>13,45</b>
<b>DU6-64050</b>	Rust Remover 64	5 liter	<b>48,42</b>
<b>DU6-64250</b>	Rust Remover 64	25 liter	<b>174,32</b>

## Rib & Fender Clean

Reiniger en kleurhersteller, speciaal ontwikkeld voor rubberboten, stootwillen en andere zachte/flexibele kunststoffen. Verwijdert op effectieve wijze vlekken en strepen en herstelt de originele kleur.

- Verwijdert vlekken op effectieve wijze
- Herstelt de originele kleur
- Geschikt voor o.a. PVC, Vinyl, Hypalon en neopreen



	OMSCHRIJVING	INHOUD	PRIJS
<b>DU6-70010</b>	Rib & Fender Clean 70	1 liter	<b>13,45</b>
<b>DU6-70050</b>	Rib & Fender Clean 70	5 liter	<b>48,42</b>
<b>DU6-70250</b>	Rib & Fender Clean 70	25 liter	<b>174,32</b>

## Poly Polish Rubbing Compound Fine

Professionele polijstvloeistof met fijne korrel. Herstelt licht verweerde, 'verkrijte', verkleurde en verouderde oppervlakten en verwijdert kleine krassen, vlekken en strepen. Te gebruiken op harde materialen, zoals gelcoat, gelakt staal & hout en RVS. Na behandeling het gepolijste oppervlak beschermen met het DULON 1&2 protectiesysteem of DULON PREMIUM BOATWAX 19.

- Herstelt oppervlak tot nieuw
- Verwijdert lichte krassen en hardnekkige vlekken en strepen
- Eenvoudig te verwerken en economisch in gebruik
- Kan zowel handmatig of machinaal worden verwerkt



	OMSCHRIJVING	INHOUD	PRIJS
<b>DU6-16005</b>	Poly Polish Rubbing Compound Fine	0,5 liter	<b>26,57</b>
<b>DU6-16050</b>	Poly Polish Rubbing Compound Fine 16	5 liter	<b>191,31</b>
<b>DU6-16250</b>	Poly Polish Rubbing Compound Fine 16	25 liter	<b>688,70</b>

## Poly Polish Rubbing Compound Medium

Professionele polijstpasta met medium korrel. Herstelt verweerde, 'verkrijte', verkleurde en verouderde oppervlakten en verwijdert krassen, hardnekkige vlekken en strepen. Te gebruiken op harde materialen, zoals gelcoat, gelakt staal & hout en RVS. Na behandeling het gepolijste oppervlak beschermen met het DULON 1&2 protectiesysteem of DULON PREMIUM BOATWAX 19.

- Herstelt oppervlak tot nieuw
- Verwijdert krassen en hardnekkige vlekken en strepen
- Eenvoudig te verwerken en economisch in gebruik
- Kan zowel handmatig of machinaal worden verwerkt



	OMSCHRIJVING	INHOUD	PRIJS
<b>DU6-15005</b>	Poly Polish Rubbing Compound Medium 15	0,5 liter	<b>26,57</b>
<b>DU6-15050</b>	Poly Polish Rubbing Compound Medium 15	5 liter	<b>191,31</b>
<b>DU6-15250</b>	Poly Polish Rubbing Compound Medium 15	25 liter	<b>688,70</b>



## Poly Polish Rubbing Compound Strong

Professionele polijstpasta met grove korrel. Herstelt verweerde, 'verkrijte', verkleurde en verouderde oppervlakten en verwijdert krassen, hardnekkige vlekken en strepen. Te gebruiken op harde materialen, zoals gelcoat, gelakt staal & hout en RVS. Na behandeling het gepolijste oppervlak beschermen met het DULON 1&2 protectiesysteem of DULON PREMIUM BOATWAX 19.

- Herstelt oppervlak tot nieuw
- Verwijdert krassen en hardnekkige vlekken en strepen
- Eenvoudig te verwerken en economisch in gebruik
- Kan zowel handmatig of machinaal worden verwerkt

	OMSCHRIJVING	INHOUD	PRIJS
<b>DU6-14005</b>	Poly Polish Rubbing Compound Strong 14	0,5 liter	<b>26,57</b>
<b>DU6-14050</b>	Poly Polish Rubbing Compound Strong 14	5 liter	<b>191,31</b>
<b>DU6-14250</b>	Poly Polish Rubbing Compound Strong 14	25 liter	<b>688,70</b>

## Poly Polish Rubbing Compound Ultra Strong

Professionele polijstpasta met ultra grove korrel. Herstelt extreem verweerde, 'verkrijte', verkleurde en verouderde oppervlakten en verwijdert diepe krassen, hardnekkige vlekken en strepen. Te gebruiken op harde materialen, zoals gelcoat, gelakt staal & hout en RVS. Na behandeling het gepolijste oppervlak beschermen met het DULON 1&2 protectiesysteem of DULON PREMIUM BOATWAX 19.

- Herstelt oppervlak tot nieuw
- Verwijdert krassen en hardnekkige vlekken en strepen
- Eenvoudig te verwerken en economisch in gebruik
- Kan zowel handmatig of machinaal worden verwerkt

	OMSCHRIJVING	INHOUD	PRIJS
<b>DU6-13005</b>	Poly Polish Rubbing Compound Ultra Strong 0,5 liter	0,5 liter	<b>26,57</b>
<b>DU6-13050</b>	Poly Polish Rubbing Compound Ultra Strong 5 liter	5 liter	<b>191,31</b>
<b>DU6-13250</b>	Poly Polish Rubbing Compound Ultra Strong 25 liter	25 liter	<b>688,70</b>



### 3Gas+

Het 3Gas+ alarm is het meest innovatieve alarm welke door de dubbele sensor, geschikt is om zowel dalende als stijgende gassen waar te nemen. Het 3Gas+ alarm is een zeer klein alarm, met een modern design welke in ieder interieur past.

**Het 3Gas alarm detecteert alle volgende gassen:**

- LPG (zowel butaan/propana)
- Koolmonoxide (CO)
- Verdovende "knock-out" gassen zoals Ether
- H2S

Omdat sommige gassen stijgen en sommige gassen dalen is het mogelijk de werking van het alarm extra te verbeteren door een extra (optionele) sensor te plaatsen die op een andere hoogte kan worden gemonteerd.

De extra optionele sensoren detecteren dezelfde gassen als de sensor in het gasalarm zelf. Het is mogelijk om 2 extra optionele sensoren aan te sluiten op het gasalarm. Bijvoorbeeld in een andere ruimte of op een andere hoogte. **ALLEEN MOGELIJK BIJ DE GD-002!!!**



	OMSCHRIJVING	OPTIE VOOR EXTRA SENSOR	VORM	AFMETING	PRIJS
GD-001	3Gas+ gasalarm	nee	rond	83x83x36 mm	57,02
GD-002	3Gas+ gasalarm	ja	vierkant	53x53x30 mm	65,28
GD-003	Extra sensor voor 3Gas+ GD-002			27x27x22 mm	23,97

### Gasdetector inbouw

De detector bestaat uit een controlepaneel en een externe sensor met 5 meter kabel. De gasdetector maakt gebruik van microprocessor controle om de juiste gevoeligheid van de sensor te garanderen.

- Betrouwbare marine gasdetector met externe sensor
- Gemakkelijk in te bouwen controlepaneel
- Geeft visueel en akoestisch alarm
- Voorzien van testfunctie
- Uitbreidbaar met extra gassensor
- Werking op 12 en 24V afmetingen (LxHxD): 88x66,5x17 mm



	OMSCHRIJVING	PRIJS
TE598703	BEP gasdetector 600-GD	313,97 F
TE598704	BEP extra sensor t.b.v. gasdetector	125,79 F

### Humidex vochtvangers

Voor camper, boot, kelder en andere vochtige ruimtes tot 60 m³. Niet giftig en milieuvriendelijk. Inclusief 1 kg korrels.

	OMSCHRIJVING	AANTAL	PRIJS
GA1503350	Vochtvaarders	6 stuks (incl. korrels)	112,13 B
GA1503320	Navulling vochtvaarders	2 zakken van 1.0 kg	7,07 B



### Qlima ontvochtigers

De Qlima units zijn krachtige mobiele ontvochtigers. De units zijn compleet uitgerust met een timer, hygrometer en LCD-display.

**Eigenschappen:**

- Hygrometer: de units zijn voorzien van een hygrometer die de relatieve luchtvochtigheid weergeeft
- Afvoer via slang of via het verwijderbare reservoir
- Schakelt automatisch uit als het reservoir vol is
- Voorzien van digitaal display
- Voorzien van een stille compressor
- Inclusief "Defrost functie" voor gebruik in ruimtes met een lage temperatuur



*We vreten vocht voor ontbijt*



	OMSCHRIJVING	CAPACITEIT (L/24 UUR)	LUCHTSTROOM M³/UUR	WERKINGSBEREIK °C	RUIMTES TOT M³	PRIJS
PV-DD208	Qlima ontvochtiger DD208	8	120	1-35	50 - 75	247,11 C
PV-D612	Qlima ontvochtiger D612	12	85	5 - 35	50 - 75	180,99 C
PV-D812	Qlima ontvochtiger D812 Smart	12	110	5 - 35	75	180,99 C
PV-D820	Qlima ontvochtiger D820 Smart	20	200	5 - 35	130	247,11 C
PV-D630P	Qlima ontvochtiger D630P	30	200	5 - 35	160 - 200	313,23 C





## Davits RVS304 - 2020 model

Davits van RVS304.

	OMSCHRIJVING	PRIJS
<b>CN250KGR</b>	Davit per stel 250 kg	<b>3.225,00 A</b>
<b>CN500KGR</b>	Davit per stel 500 kg	<b>3.456,00 A</b>

## Davits RVS304

RVS davits met ingebouwd liertje uitgevoerd in RVS304. Wordt standaard geleverd met een RVS304 liertje. Men dient zelf de kabels op maat te maken.

	OMSCHRIJVING	B	D	E	F	PRIJS
<b>CN32001</b>	Davit 150 kg per stel	124	75	73	65	<b>1.075,00 A</b>

## Telescopische davits

Gemaakt van geanodiseerd aluminium, universele maat. Voorzien van een dubbele katrol en staand einde voor het gangpad en tender. Twee operationele standen: op de as met de boot (tender montage), of in een hoek van 20° op het binnenste gedeelte (gangpad montage). Het telescoopdeel is verstelbaar in verschillende posities, zodat hij kan worden gebruikt voor verschillende soorten rubberboten. Wordt verkocht per 2 stuks.

	OMSCHRIJVING	WERKLAST (KG)	HOOGTE H (MM)	OVERHANG L (MM)	INTERNE DEEL D (MM)	PRIJS
<b>EU42.354.00</b>	Telescopische davits (2 stuks)	280 per paar	1020	1100	912	<b>2.101,98 A</b>

## Draaibare en opvouwbare davits

Van aluminium, ontworpen om de buitenboordmotor op de tender te laten zakken. Met behulp van een slim systeem kan het in enkele ogeblikken gemonteerd en gedemonteerd worden omdat het uit de houder uitgeschoven kan worden. Wit epoxyhars gelakt, compleet met takelblok en katrol en haak van RVS, geschikt voor elke boot, geleverd met een opbergzak. Wordt verkocht per stuk.

	OMSCHRIJVING	WERKLAST (KG)	HOOGTE (MM)	OVERHANG (MM)	PRIJS
<b>EU42.360.00</b>	Draaibare en opvouwbare davits (per stuk)	45 kg per stuk	1350	500	<b>513,32 A</b>
<b>EU47.391.00</b>	Hijstrop voor buitenboordmotor max 15pk/35kg				<b>17,88 A</b>
<b>EU47.391.02</b>	Hijstrop voor buitenboordmotor max 25pk/50kg				<b>19,75 A</b>

# MOOI SPUL, GELEVERD UIT VOORRAAD

## Draaibare davits

Gemaakt van glanzend gepolijste RVS buis. Ze zijn draaibaar en kunnen van het dek verwijderd worden omdat ze op RVS inbouwbusen gemonteerd zijn. Het in het dek in te bouwen onderdeel wordt geleverd in een lange lengte en kan naar wens op maat worden gesneden. Het is aan te raden een overhang van de takeldelen boven het dek met meer dan 40/45 centimeter te vermijden. De standaarduitvoering wordt compleet geleverd met twee bussen van RVS, twee harpsluitingen van RVS, twee karabijnhaken van RVS, nylon kabel, nylon kikkers, basisbussen en dekbussen.

	OMSCHRIJVING	WERKLAST (KG)	HOOGTE (MM)	OVERHANG (MM)	PRIJS
<b>EU42.353.00</b>	Draaibare davits	125 per paar	1500	750	<b>666,93 A</b>

## Loopplanken

Gemaakt van geanodiseerd aluminium en loopvlak voorzien van een rooster van wit anti-slip materiaal. Loopplank wordt geleverd met twee RVS staanders, wielen, RVS scharnierpen en bus.

	OMSCHRIJVING	VERSIE	LENGTE (CM)	BREEDTE (CM)	GEWICHT (KG)	PRIJS
<b>EU42.658.00</b>	Loopplank aluminium	Vast	200	33	10	<b>536,07 A</b>

## Opvouwbare loopplanken

Van geanodiseerd aluminium, loopvlak bekleed met anti-slip materiaal. De twee delen kunnen gescheiden worden door twee RVS klikpenen.

	OMSCHRIJVING	VERSIE	LENGTE (CM)	BREEDTE (CM)	GEWICHT (KG)	PRIJS
<b>EU42.656.00</b>	Loopplank aluminium	Opvouwbaar	200	33	12.6	<b>671,93 A</b>





## Lichtmetalen loopplanken

Product van topkwaliteit, met loopvlak van aluminium bekleed met anti-slip materiaal. Compleet met standers en leuning bovenop.

	OMSCHRIJVING	VERSIE	LENGTE (CM)	BREEDTE (CM)	GEWICHT (KG)	PRIJS
<b>EU42.659.00</b>	Loopplank aluminium	Vast	210	36	14	<b>687,20 A</b>
<b>EU42.660.00</b>	Loopplank aluminium	Opvouwbaar	210	36	16	<b>826,83 A</b>
<b>EU42.660.01</b>	Loopplank aluminium	Opvouwbaar	260	36	18	<b>902,64 A</b>
<b>EU42.660.02</b>	Loopplank aluminium	Opvouwbaar	310	36	22	<b>988,26 A</b>



## Lichtmetalen loopplanken met iroko hout

Loopplanken gemaakt van wit gelakt aluminium. Gemonteerd met hoogglanzend gepolijst RVS316 accessoires en aluminium rooster met anti-slip Iroko inzetstukken.

	OMSCHRIJVING	VERSIE	LENGTE (CM)	BREEDTE (CM)	GEWICHT (KG)	PRIJS
<b>EU42.662.01</b>	Loopplank wit aluminium	Opvouwbaar	210	36	16	<b>1.126,68 A</b>
<b>EU42.662.02</b>	Loopplank wit aluminium	Opvouwbaar	260	36	18	<b>1.267,98 A</b>
<b>EU42.662.03</b>	Loopplank wit aluminium	Opvouwbaar	310	36	21	<b>1.353,84 A</b>
<b>EU42.662.13</b>	Loopplank staander kit					<b>126,00 A</b>

## Lichtmetalen loopplanken met teakhout

Loopplanken van geanodiseerd aluminium met roosterloopvlak van origineel Siam teakhout van topkwaliteit. Compleet met standers, leuning bovenop. Bus Ø 25mm.

	OMSCHRIJVING	VERSIE	LENGTE (CM)	BREEDTE (CM)	GEWICHT (KG)	PRIJS
<b>EU42.680.00</b>	Loopplank Teak	Opvouwbaar	210	36	18	<b>1.461,01 A</b>
<b>EU42.680.01</b>	Loopplank Teak	Opvouwbaar	260	36	20	<b>1.850,63 A</b>
<b>EU42.680.02</b>	Loopplank Teak	Opvouwbaar	310	36	24	<b>2.117,54 A</b>



# GETEST OP ONGEHOORZAME PIRATEN

## Hydraulische telescoop-loopplanken

Volautomatisch inklapbare relingspalen die aan beide kanten van de loopbrug geplaatst kunnen worden. Roosteroppervlak van echt Burma Teak met gaten en afgeschuinde randen. Elektronische besturing met heel eenvoudige "Plug and Play" bekabeling. Verstelbaar hefpunt om de optimale positie van de hefcilinder te krijgen. De loopbrug is leverbaar voor 12 of 24V.

### Wordt geleverd met:

- Hydraulische besturingsunit met elektroventiel
- Hydraulische hogedrukleidingen met AISI RVS316 fittingen
- Elektronische besturing
- Inbouw bedieningspaneel
- Afstandsbediening
- Relingspalen
- Hekplaat
- Installatie- en gebruiksaanwijzing



	OMSCHRIJVING	LENGTE MIN. (CM)	LENGTE MAX. (CM)	HEFVERMOGEN (KG)	GEWICHT (KG)	PRIJS
<b>EU42.620.01</b>	Bridge 20	120	200	200	60	<b>9.342,61 A</b>
<b>EU42.620.03</b>	Bridge 23	136	230	200	64	<b>9.944,55 A</b>
<b>EU42.620.05</b>	Bridge 27	157.5	270	200	71	<b>10.978,07 A</b>
<b>EU42.620.07</b>	Bridge 30	173.5	300	150	75	<b>11.636,63 A</b>
<b>EU42.620.51</b>	Bridge 20	120	200	200	60	<b>9.342,61 A</b>
<b>EU42.620.53</b>	Bridge 23	136	230	200	64	<b>9.944,55 A</b>
<b>EU42.620.55</b>	Bridge 27	157.5	270	200	71	<b>10.978,07 A</b>
<b>EU42.620.57</b>	Bridge 30	173.5	300	150	75	<b>11.636,63 A</b>



### Opklapbare RVS loopplanken met iroko hout

Loopplanken met een constructie van ovale buis voor meer stijfheid. Scharnieren en kop van AISI microfusie RVS316. Loopvlak van iroko hout.

	OMSCHRIJVING	VERSIE	LENGTE (CM)	BREEDTE (CM)	GEWICHT (KG)	PRIJS
<b>EU42.643.01</b>	Loopplank RVS Iroko	Opvouwbaar	160	28	11	<b>952,57 A</b>
<b>EU42.643.02</b>	Loopplank RVS Iroko	Opvouwbaar	220	28	13.5	<b>1.120,84 A</b>

**ONNODIG TE VERMELDEN  
DAT WE ALLEEN HET  
BESTE VERKOPEN**

*(toch zeggen)*

### Loopplank toebehoren



	OMSCHRIJVING	PRIJS
<b>EU42.644.00</b>	Chroom messing vervangende zij-bus voor loopplank Ø25mm	<b>18,34 A</b>
<b>EU42.659.10</b>	Vervangende bus voor loopplank Ø25mm	<b>7,19 A</b>
<b>EU42.659.25</b>	RVS bus voor loopplank	<b>29,68 A</b>
<b>EU42.660.25</b>	Verstelbare helling bus Ø25mm	<b>82,21 A</b>
<b>EU42.770.00</b>	Voor balanceren van loopplanken (RVS)	<b>73,16 A</b>
<b>EU49.105.01</b>	Anti-Slip Tape 25 mm (22,5 meter)	<b>35,72 A</b>
<b>EU49.105.02</b>	Anti-Slip Tape 50 mm (22,5 meter)	<b>65,65 A</b>
<b>EU49.105.03</b>	Anti-Slip Tape 100 mm (22,5 meter)	<b>125,47 A</b>
<b>EU49.105.05</b>	Anti-Slip Tape 200 mm (22,5 meter)	<b>245,16 A</b>
<b>EU49.105.06</b>	Anti-Slip Tape 300 mm (22,5 meter)	<b>364,84 A</b>

### SUP-board of loopplank houder

SUP-board of loopplankhouderset gemaakt van roestvrij staal om het SUP-board of de loopplank aan de railing te bevestigen.



	OMSCHRIJVING	AFMETINGEN	VOOR RAILING Ø	PRIJS
<b>EU42.365.00</b>	SUP-board of loopplank houder kit	230 x 115 mm	20 - 28 mm	<b>364,93 A</b>

### Quick Genius serie - GP2

Lichtgewicht, compact en gemakkelijk te installeren. De 500W wordt standaard geleverd met een 6 mm kettingschijf. Optioneel is 8 mm. De overige ankerlienen worden standaard met een 8mm kettingschijf geleverd.

- **GP2 500:** 150W met 6 of 8 mm kettingschijf
- **GP2 1200:** 250W met 6 of 8 mm kettingschijf
- **GP2 1500:** 500W met 6 of 8 mm kettingschijf
- **GP2 2000:** 800W met 6 of 8 mm kettingschijf



	OMSCHRIJVING	VOLTAGE	VERMOGEN	VOOR BOTEN	DEKDIKTE	KETTINGMAAT	PRIJS
<b>QALG600U</b>	Quick Genius GP2 1500 zonder drum	12V	500W	6 - 9 meter	20 - 40 mm	6 mm DIN766	<b>1.352,40 A</b>
<b>QALG1000U</b>	Quick Genius GP2 2000 met drum	12V	800W	8 - 12 meter	20 - 40 mm	8 mm DIN766	<b>1.403,85 A</b>
<b>QALG1100U</b>	Quick Genius GP2 2000 met drum	24V	800W	8 - 12 meter	20 - 40 mm	8 mm DIN766	<b>1.455,30 A</b>
<b>QALG600UD</b>	Quick Genius GP2 1500 met drum	12V	500W	6 - 9 meter	20 - 40 mm	8 mm DIN766	<b>1.489,95 A</b>
<b>QALG1000UD</b>	Quick Genius GP2 2000 met drum	12V	800W	8 - 12 meter	20 - 40 mm	8 mm DIN766	<b>1.521,45 A</b>
<b>QALG1100UD</b>	Quick Genius GP2 2000 met drum	24V	800W	8 - 12 meter	20 - 40 mm	8 mm DIN766	<b>1.570,80 A</b>

### Quick Genius serie GP2 FF - freefall

Bovendeeks ankerlier met automatische vrijval. Door op "up" te drukken stopt de ankerlier met het uitrollen. Door "down" in te drukken gaat de kettingschijf in de vrije loop.

- **GP2 500 FF:** 150W met 6 of 8 mm kettingschijf
- **GP2 1200 FF:** 250W met 6 of 8 mm kettingschijf
- **GP2 1500 FF:** 500W met 6 of 8 mm kettingschijf
- **GP2 2000 FF:** 800W met 6 of 8 mm kettingschijf

	OMSCHRIJVING	VOLTAGE	VERMOGEN	VOOR BOTEN	DEKDIKTE	KETTINGMAAT	PRIJS
<b>QALG600UF</b>	Quick Genius GP2 1500 Freefall	12V	500W	6 - 9 meter	20 - 40 mm	6 mm DIN766	<b>1.501,50 A</b>
<b>QALG1000UF</b>	Quick Genius GP2 2000 Freefall	12V	800W	8 - 12 meter	20 - 40 mm	8 mm DIN766	<b>1.533,00 A</b>
<b>QALG1100UF</b>	Quick Genius GP2 2000 Freefall	24V	800W	8 - 12 meter	20 - 40 mm	8 mm DIN766	<b>1.562,40 A</b>



### Quick Hector serie - HC3

Bovendeeks ankerlier volledig waterdicht volgens IP-67. De behuizing is gemaakt van aluminium en de waterdichte afdekkap van de motor is gefabriceerd van UV-bestendig kunststof. De kettingschijf, drum en afdekkap zijn van verchromd brons. Het anker kan eventueel ook handmatig via de vrije val worden neergelaten. Deze ankerlieren worden standaard geleverd met een 8mm kettingschijf. Optioneel zijn de 6mm en 10 mm kettingschijven. Standaard wordt de lier geleverd met een drum, eventueel ook leverbaar zonder drum. HC3: 700/1000/1500W met 8 mm DIN766 of 10 mm ISO (P.30) mm kettingschijf.

	OMSCHRIJVING	VOLTAGE	VERMOGEN	VOOR BOTEN	DEKDIKTE	KETTINGMAAT	PRIJS
<b>QALHC1012D</b>	Quick Hector met drum	12V	1000W	10 - 13 meter	20 - 60 mm	8 mm DIN766	<b>2.279,55 A</b>
<b>QALHC1024D</b>	Quick Hector met drum	24V	1000W	10 - 13 meter	20 - 60 mm	8 mm DIN766	<b>2.297,40 A</b>
<b>QALHC1512D</b>	Quick Hector met drum	12V	1500W	12 - 15 meter	20 - 60 mm	8 mm DIN766	<b>2.202,90 A</b>
<b>QALHC1524D</b>	Quick Hector met drum	24V	1500W	12 - 15 meter	20 - 60 mm	8 mm DIN766	<b>2.455,95 A</b>



### Quick Heroes serie - HR5

Dit Quick ankerlier is leverbaar met en zonder drum. De basis is wit gespoten aluminium (RAL 9010) en de motor is IP66 beschermd.

- **HR5:** 1700/2300/3500W met 10 mm ISO(P.30), 12(ISO)/13(DIN766) of 14 mm kettingschijf
- **HR5AC:** 3000W met 10 mm ISO(P.30), 12(ISO)/13(DIN766) of 14 mm kettingschijf
- **HR5HYDRO:** hydraulisch met met 10 mm ISO(P.30), 12(ISO)/13(DIN766) of 14 mm kettingschijf (op aanvraag)

	OMSCHRIJVING	VOLTAGE	VERMOGEN	VOOR BOTEN	KETTINGMAAT	PRIJS
<b>QALHR001</b>	Quick ankerlier type Heroes	12V	1700W	12-16 mtr	10/13/14 mm	<b>5.908,35 A</b>
<b>QALHR002</b>	Quick ankerlier type Heroes	12V	1700W	12-16 mtr	10/13/14 mm	<b>6.111,00 A</b>
<b>QALHR003</b>	Quick ankerlier type Heroes	12V	1700W	12-16 mtr	10/13/14 mm	<b>6.379,80 A</b>
<b>QALHR004</b>	Quick ankerlier type Heroes	12V	1700W	12-16 mtr	10/13/14 mm	<b>6.448,05 A</b>
<b>QALHR005</b>	Quick ankerlier type Heroes	24V	1700W	12-16 mtr	10/13/14 mm	<b>5.908,35 A</b>
<b>QALHR006</b>	Quick ankerlier type Heroes	24V	1700W	12-16 mtr	10/13/14 mm	<b>6.111,00 A</b>
<b>QALHR007</b>	Quick ankerlier type Heroes	24V	1700W	12-16 mtr	10/13/14 mm	<b>6.379,80 A</b>
<b>QALHR008</b>	Quick ankerlier type Heroes	24V	1700W	12-16 mtr	10/13/14 mm	<b>6.448,05 A</b>
<b>QALHR010</b>	Quick ankerlier type Heroes	24V	2300W	15-20 mtr	10/13/14 mm	<b>6.487,95 A</b>
<b>QALHR011</b>	Quick ankerlier type Heroes	24V	2300W	15-20 mtr	10/13/14 mm	<b>6.689,55 A</b>
<b>QALHR012</b>	Quick ankerlier type Heroes	24V	2300W	15-20 mtr	10/13/14 mm	<b>6.959,40 A</b>
<b>QALHR013</b>	Quick ankerlier type Heroes	24V	2300W	15-20 mtr	10/13/14 mm	<b>7.028,70 A</b>
<b>QALHR020</b>	Quick ankerlier type Heroes	24V	3000W	20-24 mtr	10/13/14 mm	<b>7.069,65 A</b>
<b>QALHR021</b>	Quick ankerlier type Heroes	24V	3000W	20-24 mtr	10/13/14 mm	<b>7.271,25 A</b>
<b>QALHR022</b>	Quick ankerlier type Heroes	24V	3000W	20-24 mtr	10/13/14 mm	<b>7.135,80 A</b>
<b>QALHR023</b>	Quick ankerlier type Heroes	24V	3000W	20-24 mtr	10/13/14 mm	<b>7.608,30 A</b>



### Quick Eagle serie - E1 & E3

Horizontale ankerlieren met motor onderdeks. Alle modellen uitgevoerd met drum. Eventueel ook leverbaar zonder drum. Aluminium basis.

- **EAGLE E1:** 300/500W met 6 mm kettingschijf
- **EAGLE E3:** 700/1000/1400W met 6, 8 of 10 mm kettingschijf

	OMSCHRIJVING	VOLTAGE	VERMOGEN	VOOR BOTEN	DEKDIKTE	KETTINGMAAT	PRIJS
<b>QALE712D</b>	Quick Eagle met verhaalkop	12V	700W	7 - 10 meter	35 - 65 mm	8 mm DIN766	<b>2.259,60 A</b>
<b>QALE724D</b>	Quick Eagle met verhaalkop	24V	700W	7 - 10 meter	35 - 65 mm	8 mm DIN766	<b>2.282,70 A</b>
<b>QALE1012D</b>	Quick Eagle met verhaalkop	12V	1000W	10 - 13 meter	35 - 65 mm	8 mm DIN766	<b>2.310,00 A</b>
<b>QALE1024D</b>	Quick Eagle met verhaalkop	24V	1000W	10 - 13 meter	35 - 65 mm	8 mm DIN766	<b>2.322,60 A</b>
<b>QALE1412D</b>	Quick Eagle met verhaalkop	12V	1400W	12 - 15 meter	35 - 65 mm	8 mm DIN766	<b>2.336,25 A</b>
<b>QALE1424D</b>	Quick Eagle met verhaalkop	24V	1400W	12 - 15 meter	35 - 65 mm	8 of 10 mm DIN766	<b>2.378,25 A</b>





### Quick Balder serie - BL3 FF - freefall

De Balder BL3 is het ideale ankerlier om op het achterschip te installeren dankzij de speciale montageset. Het past zich echter ook perfect aan elke behoefte aan en maakt verschillende combinaties mogelijk.

- Horizontale ankerlier
- Maximale flexibiliteit bij installatie
- AISI 316 Roestvrij staal en verchroomd brons
- Geïntegreerde sensor en magneet voor kettingteller
- Touw en ketting aan een enkele kettingschijf
- Automatisch systeem van vrije val met anker
- Geleverd met kettinggeleider en drukhendel
- Rechte kettingschijf gemonteerd in een montagebeugel
- Motor IP67 waterdicht (BL3 600 - IP66)

Genoemde artikelen zijn met de ketting aan de rechterkant. Links is ook mogelijk.

BL3 FF: 600/900/1200/1500W met 6,8 of 10 mm kettingschijf.

	VOOR BOTEN	VOLTAGE	KETTINGMAAT	VERMOGEN	MAX. WERKLAST	MAX. TREKKRACHT	PRIJS
<b>QAL-BL301</b>	5-8 meter	12V	6 mm DIN766	600W	50 kg	150 kg	<b>1.493,10</b> A
<b>QAL-BL302</b>	5-8 meter	24V	6 mm DIN766	600W	60 kg	180 kg	<b>1.493,10</b> A
<b>QAL-BL304</b>	5-9 meter	12V	6 mm DIN766	900W	80 kg	250 kg	<b>1.722,00</b> A
<b>QAL-BL305</b>	5-9 meter	24V	6 mm DIN766	900W	100 kg	300 kg	<b>1.722,00</b> A
<b>QAL-BL303</b>	5-9 meter	12V	8 mm DIN766	900W	80 kg	250 kg	<b>1.722,00</b> A
<b>QAL-BL306</b>	5-9 meter	24V	8 mm DIN766	900W	100 kg	300 kg	<b>1.722,00</b> A
<b>QAL-BL307</b>	7-10 meter	12V	8 mm DIN766	1200W	120 kg	370 kg	<b>2.040,15</b> A
<b>QAL-BL309</b>	7-10 meter	24V	8 mm DIN766	1200W	150 kg	450 g	<b>2.040,15</b> A
<b>QAL-BL308</b>	7-10 meter	12V	10 mm DIN766	1200W	120 kg	370 kg	<b>2.040,15</b> A
<b>QAL-BL310</b>	7-10 meter	24V	10 mm DIN766	1200W	150 kg	450 kg	<b>2.040,15</b> A
<b>QAL-BL311</b>	8-12 meter	12V	10 mm DIN766	1500W	160 kg	470 kg	<b>2.408,70</b> A
<b>QAL-BL312</b>	8-12 meter	24V	10 mm DIN766	1500W	180 kg	540 kg	<b>2.408,70</b> A

	OMSCHRIJVING	VOOR TYPE	PRIJS
<b>QAL-BL3A01</b>	Automatic Stop T1	Balder BL3 600W - Ø6 mm	<b>355,95</b> A
<b>QAL-BL3A02</b>	Automatic Stop T1	Balder BL3 900W - Ø6 mm	<b>355,95</b> A
<b>QAL-BL3A03</b>	Automatic Stop T1	Balder BL3 1200W en 1500W - Ø8/10 mm	<b>355,95</b> A
<b>QAL-BL3A04</b>	Automatic Stop T1 + Wall plate	Balder BL3 600W - Ø6 mm	<b>425,25</b> A
<b>QAL-BL3A05</b>	Automatic Stop T1 + Wall plate	Balder BL3 900W - Ø6 mm	<b>425,25</b> A
<b>QAL-BL3A06</b>	Automatic Stop T1 + Wall plate	Balder BL3 1200W en 1500W - Ø8/10 mm	<b>425,25</b> A
<b>QAL-BL3A07</b>	Safety Stopper	Balder BL3 600W - Ø6 mm	<b>48,30</b> A
<b>QAL-BL3A08</b>	Safety Stopper	Balder BL3 900W - Ø6 mm	<b>48,30</b> A
<b>QAL-BL3A09</b>	Safety Stopper	Balder BL3 1200W en 1500W - Ø8/10 mm	<b>48,30</b> A



### Quick PT serie - PTR

De modellen van de PT-serie zijn speciale elektrische kaapstanders die ontworpen zijn om het anker aan boord van een ponton of boten te hijsen daar waar de ruimte beperkt is. Ze kunnen eenvoudig op het dek worden geïnstalleerd. PT-modellen kunnen ook worden gebruikt als kaapstanders op hengelsportschepen of om de tender aan boord van jachten op te trekken. De roller kan 6 mm touw ophalen, tot 30 meter lang.

	OMSCHRIJVING	VOLTAGE	VERMOGEN	MAX. WERKLAST	MAX. TREKKRACHT	VOOR BOTEN	PRIJS
<b>QALPT350R</b>	Quick PTR 350 DC	12V	150W	100 kg	260 kg	6-9 meter	<b>1.270,50</b> A
<b>QALPT700R</b>	Quick PTR 700 DC	12V	250W	220 kg	600 kg	8-12 meter	<b>1.397,55</b> A
<b>QALPT1000R</b>	Quick PTR 1000 DC	24V	350W	250 kg	750 kg	8-12 meter	<b>1.438,50</b> A



Volg ons op de socials en blijf zo op de hoogte van het laatste nieuws, producten en actuele prijzen





**Quick Prince serie - DP1/DP2/DP3**

Het Prince ankerlier is een verticaal ankerlier, perfect voor boten met beperkte dekruimte. Het ankerlier is volledig RVS316. Dit apparaat wordt geleverd in verschillende variaties, zoals met of zonder drum en diverse kettingschijfmaten. Voorzien van een IP67 waterdichte motor, geanodiseerd aluminium tandwiel, handmatig vrijval systeem en een inspectiedeksel. Deze unit wordt compleet geleverd met bedieningsrelais, lierhendel en montage materiaal.

- **DP1:** 300/500W met 6 mm kettingschijf
- **DP2:** 300/500/700/1000W met 6 of 8 mm kettingschijf
- **DP3:** 700/1000/1500W met 8 of 10 mm kettingschijf

	OMSCHRIJVING	VOLTAGE	VERMOGEN	VOOR BOTEN	KETTINGMAAT	MAX. TREKKRACHT	MAX. WERKLAST	DRUM	PRIJS
QALDP1312	Prince DP1	12V	300W	5-7 mtr	6 mm	370 kg	120 kg	nee	910,35 A
QALDP1312D	Prince DP1	12V	300W	5-7 mtr	6 mm	370 kg	120 kg	ja	984,90 A
QALDP1512	Prince DP1	12V	500W	6-9 mtr	6 mm	660 kg	200 kg	nee	936,60 A
QALDP1512D	Prince DP1	12V	500W	6-9 mtr	6 mm	660 kg	200 kg	ja	1.013,25 A
QALDP2312	Prince DP2	12V	300W	5-7 mtr	6/8 mm	370 kg	120 kg	nee	1.002,75 A
QALDP2312D	Prince DP2	12V	300W	5-7 mtr	6/8 mm	370 kg	120 kg	ja	1.123,50 A
QALDP2512	Prince DP2	12V	500W	6-9 mtr	6/8 mm	660 kg	200 kg	nee	1.031,10 A
QALDP2524	Prince DP2	24V	500W	6-9 mtr	6/8 mm	660 kg	220 kg	nee	1.065,75 A
QALDP2512D	Prince DP2	24V	500W	6-9 mtr	6/8 mm	660 kg	200 kg	ja	1.151,85 A
QALDP2524D	Prince DP2	24V	500W	6-9 mtr	6/8 mm	660 kg	220 kg	ja	1.188,60 A
QALDP2712	Prince DP2	12V	700W	7-10 mtr	6/8 mm	680 kg	300 kg	nee	1.235,85 A
QALDP2724	Prince DP2	24V	700W	7-10 mtr	6/8 mm	680 kg	320 kg	nee	1.265,25 A
QALDP2712D	Prince DP2	24V	700W	7-10 mtr	6/8 mm	680 kg	300 kg	ja	1.340,85 A
QALDP2724D	Prince DP2	24V	700W	7-10 mtr	6/8 mm	680 kg	320 kg	ja	1.382,85 A
QALDP21012	Prince DP2	12V	1000W	10-13 mtr	6/8 mm	930 kg	420 kg	nee	1.265,25 A
QALDP21024	Prince DP2	24V	1000W	10-13 mtr	6/8 mm	930 kg	480 kg	nee	1.297,80 A
QALDP21012D	Prince DP2	12V	1000W	10-13 mtr	6/8 mm	930 kg	420 kg	ja	1.424,85 A
QALDP21024D	Prince DP2	24V	1000W	10-13 mtr	6/8 mm	930 kg	480 kg	ja	1.457,40 A
QALDP3712	Prince DP3	12V	700W	7-10 mtr	8/10 mm	850 kg	250 kg	nee	1.249,50 A
QALDP3724	Prince DP3	24V	700W	7-10 mtr	8/10 mm	850 kg	300 kg	nee	1.291,50 A
QALDP3712D	Prince DP3	12V	700W	7-10 mtr	8/10 mm	850 kg	250 kg	ja	1.363,95 A
QALDP3724D	Prince DP3	24V	700W	7-10 mtr	8/10 mm	850 kg	300 kg	ja	1.405,95 A
QALDP31012	Prince DP3	12V	1000W	10-13 mtr	8/10 mm	1000 kg	370 kg	nee	1.375,50 A
QALDP31024	Prince DP3	24V	1000W	10-13 mtr	8/10 mm	1000 kg	450 kg	nee	1.319,85 A
QALDP31012D	Prince DP3	12V	1000W	10-13 mtr	8/10 mm	1000 kg	370 kg	ja	1.482,60 A
QALDP31024D	Prince DP3	24V	1000W	10-13 mtr	8/10 mm	1000 kg	450 kg	ja	1.523,55 A
QALDP31512	Prince DP3	12V	1500W	12-15 mtr	8/10 mm	1100 kg	470 kg	nee	1.686,30 A
QALDP31524	Prince DP3	24V	1500W	12-15 mtr	8/10 mm	1100 kg	540 kg	nee	1.753,50 A
QALDP31512D	Prince DP3	12V	1500W	12-15 mtr	8/10 mm	1100 kg	470 kg	ja	1.780,80 A
QALDP31524D	Prince DP3	24V	1500W	12-15 mtr	8/10 mm	1100 kg	540 kg	ja	1.955,10 A

# MY NAME IS PRINCE



Bekijk ook onze speciale Quick website

Kwaliteit uit Grou

**Quick Prince serie - DP2E**

Het Prince DP2E ankerlier is een verticaal ankerlier perfect voor boten met beperkte dekruimte. Het ankerlier is volledig van RVS316. Dit apparaat wordt geleverd in verschillende variaties, zoals met of zonder drum en diverse kettingschijfmaten. Voorzien van een IP67 waterdichte motor, geanodiseerd aluminium tandwiel, handmatig vrijval systeem, planeetwielmechanisme, (40% hogere efficiëncy dan een traditionele tandwielkast), inspectiedeksel en een gemakkelijke "drop-in" installatie. Deze unit wordt compleet geleverd met bedieningsrelais, lierhendel en montage materiaal.

- **DP2E:** 500/800W met 6 of 8 mm kettingschijf

	OMSCHRIJVING	VOLTAGE	VERMOGEN	VOOR BOTEN	KETTINGMAAT	PRIJS
QALDP2E600	Quick ankerlier type Prince DP2E	12V	500W	6-9 mtr	6 mm DIN766	1.187,55 A
QALDP2E600D	Quick ankerlier type Prince DP2E	12V	500W	6-9 mtr	6 mm DIN766	1.295,70 A
QALDP2E1000	Quick ankerlier type Prince DP2E	12V	800W	8-12 mtr	8 mm DIN766	1.293,60 A
QALDP2E1100	Quick ankerlier type Prince DP2E	24V	800W	8-12 mtr	8 mm DIN766	1.341,90 A
QALDP2E1000D	Quick ankerlier type Prince DP2E	12V	800W	8-12 mtr	8 mm DIN766	1.404,90 A
QALDP2E1100D	Quick ankerlier type Prince DP2E	24V	800W	8-12 mtr	8 mm DIN766	1.454,25 A





### Quick Dave series - DV5

De Dave ankerlier is een verticaal ankerlier, perfect voor boten met beperkte dekruimte. Het ankerlier is volledig RVS316. Dit apparaat wordt geleverd in verschillende variaties, zoals met of zonder drum en diverse kettingschijfmaten. Voorzien van een IP67 waterdichte motor, geanodiseerd aluminium tandwiel, handmatig vrijval systeem en een inspectiedeksel.



Deze unit wordt compleet geleverd met bedieningsrelais, lierhendel en montagemateriaal. U heeft de keuze om de ketting aan de rechter- of de linkerkant te laten binnenkomen. Dit is gezien vanaf de voorkant van het schip.

**DV5:** 1700/2000/2300/3000W met 10, 12/13 of 14mm mm kettingschijf

**DV5AC:** 3000W AC met 10, 12/13 of 14mm mm kettingschijf

**DV5HYDRO:** hydraulisch met 10, 12/13 of 14mm mm kettingschijf

	VOLTAGE	VERMOGEN	GESCHIKT VOOR BOTEN VAN	KETTINGMAAT	MAX. TREKKRACHT	MAX. WERKLAST	DRUM	KETTINGPIJP	PRIJS
QALDV1712X	12V	1700W	12-16 mtr	10/13/14mm	1100 kg	470 kg	nee	rechts	3.427,20 A
QALDV1712Y	12V	1700W	12-16 mtr	10/13/14mm	1100 kg	470 kg	nee	links	3.427,20 A
QALDV1712DX	12V	1700W	12-16 mtr	10/13/14mm	1100 kg	470 kg	ja	rechts	3.719,10 A
QALDV1712DY	12V	1700W	12-16 mtr	10/13/14mm	1100 kg	470 kg	ja	links	3.719,10 A
QALDV1724X	24V	1700W	12-16 mtr	10/13/14mm	1200 kg	570 kg	nee	rechts	3.461,85 A
QALDV1724Y	24V	1700W	12-16 mtr	10/13/14mm	1200 kg	570 kg	nee	links	3.461,85 A
QALDV1724DX	24V	1700W	12-16 mtr	10/13/14mm	1200 kg	570 kg	ja	rechts	3.715,95 A
QALDV1724DY	24V	1700W	12-16 mtr	10/13/14mm	1200 kg	570 kg	ja	links	3.715,95 A
QALDV2324X	24V	2300W	16-20 mtr	10/13/14mm	2400 kg	850 kg	nee	rechts	4.390,05 A
QALDV2324Y	24V	2300W	16-20 mtr	10/13/14mm	2400 kg	850 kg	nee	links	4.390,05 A
QALDV2324DX	24V	2300W	16-20 mtr	10/13/14mm	2400 kg	850 kg	ja	rechts	4.644,15 A
QALDV2324DY	24V	2300W	16-20 mtr	10/13/14mm	2400 kg	850 kg	ja	links	4.644,15 A
QALDV3024X	24V	3000W	20-24 mtr	10/13/14mm	3100 kg	1200 kg	nee	rechts	5.103,00 A
QALDV3024Y	24V	3000W	20-24 mtr	10/13/14mm	3100 kg	1200 kg	nee	links	5.103,00 A
QALDV3024DX	24V	3000W	20-24 mtr	10/13/14mm	3100 kg	1200 kg	ja	rechts	5.482,05 A
QALDV3024DY	220/380V	3000W	20-24 mtr	10/13/14mm	2800 kg	930 kg	ja	links	5.482,05 A
QALDV3000TX	220/380V	3000W	20-24 mtr	10/13/14mm	2800 kg	930 kg	nee	rechts	4.814,25 A
QALDV3000TY	220/380V	3000W	20-24 mtr	10/13/14mm	2800 kg	930 kg	nee	links	4.814,25 A
QALDV3000TDX	220/380V	3000W	20-24 mtr	10/13/14mm	2800 kg	930 kg	ja	rechts	5.026,35 A
QALDV3000TDY	220/380V	3000W	20-24 mtr	10/13/14mm	2800 kg	930 kg	ja	links	5.026,35 A
QALDVHYDROX		hydraulisch	12-24 mtr	10/13/14mm	2900 kg	1200 kg	nee	rechts	3.963,75 A
QALDVHYDROY		hydraulisch	12-24 mtr	10/13/14mm	2900 kg	1200 kg	nee	links	3.963,75 A
QALDVHYDRODX		hydraulisch	12-24 mtr	10/13/14mm	2900 kg	1200 kg	ja	rechts	4.176,90 A
QALDVHYDRODY		hydraulisch	12-24 mtr	10/13/14mm	2900 kg	1200 kg	ja	links	4.176,90 A

### Quick Duke series - DK6

Verticaal ankerlier: RVS AISI 316 en geanodiseerde aluminium basis. RVS AISI 316 drum en kettingschijfcover. Met en zonder drum. Geïntegreerde sensor en magneet voor kettingteller. Veiligheid mechanische bandrem. Versnellingsbak van geanodiseerde aluminium.

**DK6:** 3000/3500W met 12/13, 14, 16 of 12.5 mm STUDLINK kettingschijf

**DK6AC:** 4000/5500W AC met 12/13, 14, 16 of 12.5 mm STUDLINK kettingschijf

**DK6HYDRO:** hydraulisch met 12/13, 14, 16 of 12.5 mm STUDLINK kettingschijf



	VOLTAGE	VERMOGEN	GESCHIKT VOOR BOTEN VAN	KETTINGMAAT	KETTINGPIJP	MAX. WERKLAST	DRUM	MAX. TREKKRACHT	PRIJS
QALDK3024X	24V	3000W	18-26 mtr	13/14/16mm	rechts	1200 kg	nee	3000 kg	7.211,40 A
QALDK3024Y	24V	3000W	18-26 mtr	13/14/16mm	links	1200 kg	nee	3000 kg	7.211,40 A
QALDK3024DX	24V	3000W	18-26 mtr	13/14/16mm	rechts	1200 kg	ja	3000 kg	7.644,00 A
QALDK3024DY	24V	3000W	18-26 mtr	13/14/16mm	links	1200 kg	ja	3000 kg	7.644,00 A
QALDK3524X	24V	3500W	22-29 mtr	13/14/16mm	rechts	1500 kg	nee	4000 kg	7.590,45 A
QALDK3524Y	24V	3500W	22-29 mtr	13/14/16mm	links	1500 kg	nee	4000 kg	7.595,70 A
QALDK3524DX	24V	3500W	22-29 mtr	13/14/16mm	rechts	1500 kg	ja	4000 kg	8.023,05 A
QALDK3524DY	24V	3500W	22-29 mtr	13/14/16mm	links	1500 kg	ja	4000 kg	8.023,05 A
QALDK4000TX	220/380V	4000W	18-29 mtr	13/14/16mm	rechts	1500 kg	nee	4000 kg	6.347,25 A
QALDK4000TY	220/380V	4000W	18-29 mtr	13/14/16mm	links	1500 kg	nee	4000 kg	6.295,80 A
QALDK4000TDX	220/380V	4000W	18-29 mtr	13/14/16mm	rechts	1500 kg	ja	4000 kg	6.649,65 A
QALDK4000TDY	220/380V	4000W	18-29 mtr	13/14/16mm	links	1500 kg	ja	4000 kg	6.649,65 A
QALDK5500TX	220/380V	5500W	22-32 mtr	13/14/16mm	rechts	1700 kg	nee	4500 kg	6.374,55 A
QALDK5500TY	220/380V	5500W	22-32 mtr	13/14/16mm	links	1700 kg	nee	4500 kg	6.374,55 A
QALDK5500TDX	220/380V	5500W	22-32 mtr	13/14/16mm	rechts	1700 kg	ja	4500 kg	6.799,80 A
QALDK5500TDY	220/380V	5500W	22-32 mtr	13/14/16mm	links	1700 kg	ja	4500 kg	6.799,80 A
QALDKHYDROX		hydraulisch	20-32 mtr	13/14/16mm	rechts	1500 kg	nee	3000 kg	6.459,60 A
QALDKHYDROY		hydraulisch	20-32 mtr	13/14/16mm	links	1500 kg	nee	3000 kg	6.459,60 A
QALDKHYDRODX		hydraulisch	20-32 mtr	13/14/16mm	rechts	1500 kg	ja	3000 kg	6.891,15 A
QALDKHYDRODY		hydraulisch	20-32 mtr	13/14/16mm	links	1500 kg	ja	3000 kg	6.891,15 A

### Quick kaapstander Tumbler serie - TB

De Tumbler is een kaapstander van Quick Nautical Equipment dat volledig is vervaardigd in AISI 316 roestvrij staal. De Tumbler is verkrijgbaar met een DC elektromotor van 500W tot 3500W, AC elektromotor van 3kW tot 11KW en hydraulisch.

- **TB2:** 500W met Ø105 mm drum
- **TB3:** 700/1000W met Ø130 mm drum
- **TB4:** 1000/1500W met Ø142 mm drum
- **TB5:** 1700/2000W met Ø170 mm drum
- **TB5AC:** 3000W met Ø170 mm drum
- **TB5HYDRO:** hydraulisch met Ø170 mm drum
- **TB6:** 2300/3000W met Ø200 mm drum
- **TB6AC:** 4000W met Ø200 mm drum
- **TB6HYDRO:** hydraulisch met Ø200 mm drum
- **TB7:** 3500W met Ø250 mm drum
- **TB7AC:** 3000/4000W met Ø250 mm drum
- **TB7HYDRO:** hydraulisch met Ø250 mm drum
- **TB8:** 3500W met Ø300 mm drum
- **TB8AC:** 5500/7500W met Ø300 mm drum
- **TB8HYDRO:** hydraulisch met Ø300 mm drum
- **TB9AC:** 11000W met Ø420 mm drum
- **TB9HYDRO:** hydraulisch met Ø420 mm drum



	OMSCHRIJVING	VOLTAGE	VERMOGEN	DRUM Ø	VOOR BOTEN	PRIJS
QALTB40512	Tumbler TB2	12V	500W	105 mm	6-9 meter	1.026,90 A
QALTB40524	Tumbler TB2	24V	500W	105 mm	6-9 meter	1.069,95 A
QALTB40712	Tumbler TB3	12V	700W	130 mm	7-10 meter	1.339,80 A
QALTB40724	Tumbler TB3	24V	700W	130 mm	7-10 meter	1.381,80 A
QALTB41012-1	Tumbler TB3	12V	1000W	130 mm	10-13 meter	1.374,45 A
QALTB41024-1	Tumbler TB3	24V	1000W	130 mm	10-13 meter	1.403,85 A
QALTB41012-2	Tumbler TB4	24V	1000W	142 mm	14-18 meter	1.572,90 A
QALTB41024-2	Tumbler TB4	24V	1000 W	142 mm	14-18 meter	1.600,20 A
QALTB41512	Tumbler TB4	12V	1500W	142 mm	16-22 meter	1.924,65 A
QALTB41524	Tumbler TB4	24V	1500W	142 mm	16-22 meter	1.953,00 A
QALTB41724	Tumbler TB5	24V	1700W	170 mm	18-25 meter	2.184,00 A
QALTB42024	Tumbler TB5	24V	2000W	170 mm	20-29 meter	2.917,95 A
QALTB430230-1	Tumbler TB5	230 / 400V	3000W	170 mm	26-34 meter	3.681,30 A
QALTB42324	Tumbler TB6	24V	2300W	200 mm	24-31 meter	3.362,10 A
QALTB43024	Tumbler TB6	24V	3000W	200 mm	26-34 meter	4.599,00 A
QALTB440230-1	Tumbler TB6	230 / 400V	4000W	250 mm	30-36 meter	3.963,75 A
QALTB43524-1	Tumbler TB7	24V	3500W	250 mm	28-40 meter	10.109,40 A
QALTB430230-2	Tumbler TB7	230 / 400V	3000W	250 mm	30-36 meter	8.088,15 A
QALTB440230-2	Tumbler TB7	230 / 400V	4000W	250 mm	32-40 meter	8.762,25 A
QALTB43524-2	Tumbler TB8	24V	3500W	300 mm	36-50 meter	13.884,15 A
QALTB455230	Tumbler TB8	230 / 400V	5500W	300 mm	34-40 meter	10.516,80 A

### Quick kaapstander Totem - TM3

Kaapstander van RVS316 met een verticale waterdichte motor voor een snelle en eenvoudige "drop-in" installatie.

	OMSCHRIJVING	VOLTAGE	VERMOGEN	MAX. WERKLAST	MAX. TREKKRACHT	VOOR BOTEN	PRIJS
TE632231	Quick Totem TM3 1000	12V	800W	290 kg	820 kg	8-12 meter	1.204,35 B
TE632232	Quick Totem TM3 1100	24V	800W	290 kg	820 kg	8-12 meter	1.211,70 B



Ben jij al lid van onze nieuwsbrief? Nee? Scan dan de code en blijf op de hoogte



### Quick kaapstander PT serie - PTG

De modellen van de PTG-serie zijn speciale elektrische kaapstanders die zijn ontworpen om het anker aan boord van pontons of boten te halen met weinig beschikbare ruimte. Het kan eenvoudig boven of onder het dek worden geïnstalleerd. PTG-modellen kunnen ook worden gebruikt als vissers-kaapstanders of om de tender aan boord van jachten te hijsen.

De rol kan strip 48 mm breed en 7,5 m lang ophalen.

- **PTG 350:** 150W/12V
- **PTG 700:** 250W/12V
- **PTG 1000:** 350W/24V

	OMSCHRIJVING	VOLTAGE	VERMOGEN	MAX. WERKLAST	MAX. TREKKRACHT	PRIJS
<b>QALPT1000G</b>	Quick PTG 1000	24V	350W	250 kg	750 kg	<b>1.753,50 A</b>

We hebben zelfs Italiaans leren spreken om Quick te verkopen

Kwaliteit uit Grou

en Italië

### Quick kaapstander THG serie

Kaapstanders met strap-roller  
Geanodiseerde aluminium basis en trommel  
IP67 waterdichte motor (1000/1500W)  
IP66 waterdicht (500W)  
Versnellingsbak van geanodiseerde aluminium  
Standaard kunststof afdekking

- **THG 500:** 500W - 12 en 24V
- **THG 1000:** 1000W - 12 en 24V
- **THG 1500:** 1500W - 12 en 24V

Prijs op aanvraag.



	OMSCHRIJVING	VERMOGEN	VOLTAGE	GEWICHT	PRIJS
<b>QALTHG524</b>	THG 500	500W	24V	14 kg	<b>2.159,85 A</b>
<b>QALTHG1024</b>	THG 1000	1000W	24V	18,9 kg	<b>2.815,05 A</b>
	OMSCHRIJVING	LENGTE	BREEDTE		PRIJS
<b>QP85001</b>	FLAT STRAP met RVS haak en veer	7.5 m	48 mm		<b>54,60 A</b>
<b>QP85002</b>	FLAT STRAP met RVS haak en veer	10.0 m	48 mm		<b>60,90 A</b>

### Quick kettingstoppers



	OMSCHRIJVING	MODEL	KETTINGMAAT	GEWICHT	PRIJS
<b>QCS8</b>	Quick kettingstopper	CS8	8 mm		<b>219,45 A</b>
<b>QCS10</b>	Quick kettingstopper	CS10	10 mm		<b>239,40 A</b>
<b>QCS12-14</b>	Quick kettingstopper	CS12-14	12,13 en 14 mm		<b>505,05 A</b>
<b>QCS12-19</b>	Quick kettingstopper	CS12-19	12,14 en 16mm / 12.5,14 en 16 mm STUDLINK	25,0 kg	<b>4.649,40 A</b>
<b>QCS17-22</b>	Quick kettingstopper	CS17-22	17.5, 19 en 22 mm STUDLINK	71,0 kg	<b>9.962,40 A</b>
<b>QASSANCHX</b>	RVS316 veiligheid strap voor anker				<b>119,70 A</b>

### Quick voetschakelaars



	OMSCHRIJVING	KLEUR	VERSIE	PRIJS
<b>QAL900/DB</b>	Quick voetschakelaar Mod.900	Zwart	Down	<b>17,85 A</b>
<b>QAL900/UB</b>	Quick voetschakelaar Mod.900	Zwart	Up	<b>17,85 A</b>
<b>QAL900/DW</b>	Quick voetschakelaar Mod.900	Wit	Down	<b>17,85 A</b>
<b>QAL900/UW</b>	Quick voetschakelaar Mod.900	Wit	Up	<b>17,85 A</b>
<b>QAL900/XDB</b>	Quick RVS voetschakelaar Mod.900X	Zwart	Down	<b>48,30 A</b>
<b>QAL900/XUB</b>	Quick RVS voetschakelaar Mod.900X	Zwart	Up	<b>48,30 A</b>
<b>QAL900/XDW</b>	Quick RVS voetschakelaar Mod.900X	Wit	Down	<b>48,30 A</b>
<b>QAL900/XUW</b>	Quick RVS voetschakelaar Mod.900X	Wit	Up	<b>48,30 A</b>
<b>QAL915/CW</b>	Quick voetschakelaar Mod.915/CW	Wit	Up/Down aanpasbaar	<b>100,80 A</b>
<b>QAL915/CX</b>	Quick RVS voetschakelaar Mod.915/CX	RVS	Up/Down aanpasbaar	<b>266,70 A</b>

## Quick kettingteller - QNC CHC

De QNC CHC is een compleet en betrouwbaar hulpmiddel om de ankerlier op afstand te bedienen en de lengte van de neergelaten ketting te controleren door middel van het grafische kleurendisplay.

- Het paneeloppervlak is volledig zwart gehard glas.
- Automatische daalfunctie
- Alarmfunctie omhoog
- Ankerweegfunctie in geval van sensorstoring.
- Ankerlierbeheer met automatische vrije val.
- Weergave van de neergelaten kettinglengte, in meters, voeten en vadem.
- Glazen voorkant met extreem dun profiel
- Capacitieve toetsen
- Functioneert over een breed scala aan omgevingstemperaturen
- Grafisch kleurendisplay van 3,5 inch met hoge helderheid
- Meertalige gebruikersinterface
- Voeding 12/24 Vdc
- Beschermingsklasse IP67
- CAN-bus communicatie-interface

# COMPLEET, BETROUWBAAR



	OMSCHRIJVING	BEELDSCHERM	VOLTAGE	PRIJS
<b>QALQNCCHC</b>	Quick QNC CHC Kettingteller - flush mount	3.5" colour graphic display 12/24 Vdc		<b>504,00</b> A
<b>QP95003</b>	PCS/CHC3 TCN MMM T CAN CONNECTOR			<b>39,90</b> A
<b>QP95004</b>	PCS/CHC2K TRM CAN TERMINATOR			<b>36,75</b> A
<b>QP99502</b>	PCS/CHC3 EX010 1M CAN EXTENSION			<b>53,55</b> A
<b>QP9603</b>	PCS/CHC3 EX030 3M CAN EXTENSION			<b>61,95</b> A
<b>QP99504</b>	PCS/CHC3 EX100 10M CAN EXTENSION			<b>79,80</b> A
<b>QP9615</b>	PCS/CHC3 EX150 15M CAN EXTENSION			<b>106,05</b> A

## Quick afstandbedieningen met snoer - HRC/CRC serie

Met krulsnoer uitrekbaar tot 4,2 meter.

	OMSCHRIJVING	AANTAL KNOPPEN	MET LED	KETTINGTELLER	PRIJS
<b>QABHRC1002</b>	Quick Handheld type HRC 1002	2	nee		<b>88,20</b> A
<b>QABHRC1002L</b>	Quick Handheld type HRC 1002 L	2	ja		<b>133,35</b> A
<b>QABHRC1004</b>	Quick Handheld type HRC 1004	4	nee		<b>128,10</b> A
<b>QABHRC1004L</b>	Quick Handheld type HRC 1004 L	4	ja		<b>170,10</b> A
<b>QABHRC1006</b>	Quick Handheld type HRC 1006	6	nee		<b>168,00</b> A
<b>QABHRC1006L</b>	Quick Handheld type HRC 1006 L	6	ja		<b>205,80</b> A
<b>QABHRC1008</b>	Quick Handheld type HRC 1008	8	nee		<b>225,75</b> A
<b>QABHRC1008L</b>	Quick Handheld type HRC 1008 L	8	ja		<b>268,80</b> A
<b>QALCHC1102M</b>	Quick Handheld type CHC 1103 M	2	ja	ja	<b>416,85</b> A



## Quick afstandbedieningen voor ankerlieren

Microcontroller bediende functies

- FSK-modulatie
- Bedrijfstemperaturen van -15°C tot +70°C
- Mogelijkheid om met één zender meerdere ontvangers te bedienen
- Er kunnen twee functies tegelijkertijd worden geactiveerd
- Drijvend
- Werkt ook met oplaadbare batterijen
- Toetsenbordverlichting door middel van LED's

	OMSCHRIJVING	TYPE	AANTAL KANALEN	AANDUIDING KNOP	PRIJS	
<b>QBABP02</b>	Quick zender	pocket	2	op/nee	<b>78,75</b> A	
<b>QBABP04</b>	Quick zender	pocket	4	op/nee - links/rechts	<b>82,95</b> A	
<b>QBABH02</b>	Quick zender	handheld	2	omhoog / omlaag	<b>111,30</b> A	
<b>QBABH04</b>	Quick zender	handheld	4	omhoog / omlaag - links/rechts	<b>122,85</b> A	
<b>QBABH12</b>	Quick zender	handheld	12	meerdere	<b>164,85</b> A	
	OMSCHRIJVING	TYPE	AANTAL KANALEN	SCHAKELVERMOGEN	GEWICHT	PRIJS
<b>QBABR02</b>	Quick ontvanger	R02	2	15 amp (10-31V)	500 gr	<b>231,00</b> A
<b>QBABR06</b>	Quick ontvanger	R06	6	15 amp (10-31V)	500 gr	<b>352,80</b> A
<b>QBABR08</b>	Quick ontvanger	R08	8	15 amp (10-31V)	500 gr	<b>381,15</b> A
<b>QBABR10</b>	Quick ontvanger	R10	10	15 amp (10-31V)	500 gr	<b>413,70</b> A
<b>QBABR12</b>	Quick ontvanger	R12	12	15 amp (10-31V)	500 gr	<b>445,20</b> A







### Quick ankerlier bedieningspanelen

	OMSCHRIJVING	PRIJS
<b>QALWCD2022</b>	Quick ankerlier bedieningspaneel - WCD2022	<b>173,50 A</b>
<b>QALWCS820</b>	Quick ankerlier bedieningspaneel - WCS820	<b>24,15 A</b>
<b>QAL800</b>	Quick ankerlier bedieningspaneel - MOD.800	<b>20,37 A</b>

### Quick automatische zekeringen



	OMSCHRIJVING	AMPERAGE	PRIJS
<b>QAL10040</b>	Quick circuitbreker ankerlier MOD. 10040	tot 40A	<b>84,00 A</b>
<b>QAL10050</b>	Quick circuitbreker ankerlier MOD. 10050	tot 50A	<b>89,25 A</b>
<b>QAL10060</b>	Quick circuitbreker ankerlier MOD. 10060	tot 60A	<b>91,35 A</b>
<b>QAL10080</b>	Quick circuitbreker ankerlier MOD. 10080	tot 80A	<b>105,00 A</b>
<b>QAL10100</b>	Quick circuitbreker ankerlier MOD. 10100	tot 100A	<b>137,55 A</b>
<b>QP05100</b>	Hydraulische magnetische circuitbreker MOD.10125	125A	<b>266,70 A</b>
<b>QP05101</b>	Hydraulische magnetische circuitbreker MOD.10150	150A	<b>290,85 A</b>
<b>QP05102</b>	Hydraulische magnetische circuitbreker MOD.10200	200A	<b>322,35 A</b>



### Quick contactors en reversing contactors

De magneetschakelaar en omkeerschakelaar T6215/T6315 of T6415 kunnen elektromotoren voor ankerlieren en kaapstanders aansturen. Dankzij hun externe aansluitingen zijn ze zeer eenvoudig te installeren.

	OMSCHRIJVING	TYPE	VOLTAGE	MAX. VERMOGEN	IP CLASSIFICATIE	PRIJS
<b>QP05008</b>	Quick Solenoid T6215-12	contactor	12V	2500W	IP66	<b>53,55 A</b>
<b>QP05009</b>	Quick Solenoid T6215-24	contactor	24V	3500W	IP66	<b>60,90 A</b>
<b>QP05011</b>	Quick Solenoid T6315-12	contactor unit	12V	2500W	IP66	<b>101,85 A</b>
<b>QP05012</b>	Quick Solenoid T6315-24	contactor unit	24V	3500W	IP66	<b>101,85 A</b>
<b>QP05010</b>	Quick Solenoid T6415-12	reversing contactor unit	12V	2500W	IP66	<b>115,50 A</b>
<b>QP05020</b>	Quick Solenoid T6415-24	reversing contactor unit	24V	3500W	IP66	<b>129,15 A</b>

### Quick WCB hydraulic magnetic circuit breakers

De Quick hydraulische-magnetische stroomonderbreker is een specifieke amperometrische beveiliging voor gelijkstroom. Het wordt geactiveerd bij overstroom, waardoor het elektrische circuit wordt onderbroken. Het moet handmatig worden gereset.



	OMSCHRIJVING	UITSCHAKELSTROOM	WERKSPANNING	PRIJS
<b>QALWCB40</b>	WCB 40 hydraulic magnetic circuit breaker	40A	Max. 80 Vdc	<b>84,00 A</b>
<b>QALWCB50</b>	WCB 50 hydraulic magnetic circuit breaker	50A	Max. 80 Vdc	<b>89,50 A</b>
<b>QALWCB60</b>	WCB 60 hydraulic magnetic circuit breaker	60A	Max. 80 Vdc	<b>91,50 A</b>
<b>QALWCB80</b>	WCB 80 hydraulic magnetic circuit breaker	80A	Max. 80 Vdc	<b>105,00 A</b>
<b>QALWCB100</b>	WCB 100 hydraulic magnetic circuit breaker	100A	Max. 80 Vdc	<b>138,00 A</b>



Kijk ook eens op [quickmarine.nl](http://quickmarine.nl)  
Onze site met het volledige en actuele  
Quick assortiment, met veel extra documentatie





### Lofrans ankerlieren handmatig type Royal

Zeewaterbestendige aluminium legering, gepolijst en geanodiseerd. Handbediend, dubbelwerkend. Verhaalkop afzonderlijk te bedienen.

	OMSCHRIJVING	VOOR BOTEN	TREKKRACHT	KETTINGMAAT	PRIJS
<b>17011</b>	Lofrans handankerlier	8 - 12 meter	400 kg	8 mm DIN766	<b>765,13</b>
<b>17012</b>	Lofrans handankerlier	8 - 12 meter	400 kg	10 mm DIN766	<b>765,13</b>



### Lofrans ankerlieren elektrisch type Tigres

Zeewaterbestendige aluminium legering, gepolijst en geanodiseerd. Wordt compleet geleverd met relaisbox.

	OMSCHRIJVING	VOLTAGE	VERMOGEN	VOOR BOTEN	KETTINGMAAT	PRIJS
<b>AB418407</b>	Lofrans ankerlier Tigres	12V	1500W	9 - 14 meter	8 mm DIN766	<b>1.876,93</b> A
<b>AB418409</b>	Lofrans ankerlier Tigres	24V	1500W	9 - 14 meter	8 mm DIN766	<b>1.876,93</b> A
<b>AB220287</b>	Lofrans ankerlier Tigres	12V	1500W	9 - 14 meter	10 mm DIN766	<b>1.876,93</b> A
<b>AB220290</b>	Lofrans ankerlier Tigres	24V	1500W	9 - 14 meter	10 mm DIN766	<b>1.876,93</b> A



### Lofrans ankerlieren elektrisch type Falkon

Zeewaterbestendige aluminium legering, gepolijst en geanodiseerd. Wordt compleet geleverd met relaisbox.

	OMSCHRIJVING	VOLTAGE	VERMOGEN	VOOR BOTEN	KETTINGMAAT	PRIJS
<b>AB600063</b>	Lofrans ankerlier Falkon	12V	1700W	13 - 18 meter	10 mm DIN766	<b>3.706,07</b> A
<b>AB404732</b>	Lofrans ankerlier Falkon	12V	1700W	13 - 18 meter	13 mm DIN766	<b>3.706,07</b> A
<b>AB600067</b>	Lofrans ankerlier Falkon	24V	1800W	13 - 18 meter	10 mm DIN766	<b>3.706,07</b> A
<b>AB404733</b>	Lofrans ankerlier Falkon	24V	1800W	13 - 18 meter	13 mm DIN766	<b>3.706,07</b> A
<b>AB636606</b>	Lofrans ankerlier Falkon	24V	2000W	13 - 25 meter	13 mm DIN766	<b>4.131,22</b> A



### Lofrans ankerlieren elektrisch type Titan B

Zeewaterbestendige aluminium legering, gepolijst en geanodiseerd. Wordt standaard geleverd met twee kettingschijven en één verhaalkop. Eventueel ook leverbaar in een 230V of 380V uitvoering. Wordt compleet geleverd met relaisbox.

	OMSCHRIJVING	VOLTAGE	VERMOGEN	VOOR BOTEN	KETTINGMAAT	PRIJS
<b>AB428938</b>	Lofrans ankerlier Titan B	24V	2300W	18 - 24 meter	13 mm DIN766	<b>8.869,36</b> A



### Lofrans ankerlieren elektrisch type X1

Luxe chromen bronzen basis en drum

- Onafhankelijke werking kettingschif en drum
- Kettingschijf met touw en ketting combinatie
- Handmatige kettिंगontgrendeling
- Magneet voor kettिंगteller voorgeïnstalleerd
- Zware elektromotor IP67 waterdicht
- Inclusief solenoid, handvat en kettingschijf

Handig  
overzicht

	VOLTAGE	VERMOGEN	DRUM	VOOR BOTEN	KETTINGSCHIIF	PRIJS
<b>AB472881</b>	12V	500W	ja	7-12 meter	6 mm DIN766	<b>1.009,80</b> A
<b>AB472880</b>	12V	500W	nee	7-12 meter	6 mm DIN766	<b>951,76</b> A
<b>AB473207</b>	12V	700W	ja	8-13 meter	6 mm DIN766	<b>1.102,64</b> A
<b>AB473003</b>	12V	700W	ja	8-13 meter	8 mm DIN766	<b>1.102,64</b> A
<b>AB473217</b>	12V	700W	nee	8-13 meter	6 mm DIN766	<b>1.033,02</b> A
<b>AB473002</b>	12V	700W	nee	8-13 meter	8 mm DIN766	<b>990,00</b> A
<b>AB187270</b>	12V	500W	ja	7-12 meter	8 mm DIN766	<b>1.009,80</b> A
<b>AB187269</b>	12V	500W	nee	7-12 meter	8 mm DIN766	<b>951,76</b> A
<b>AB600092</b>	12V	1000W	ja	10-15 meter	8 mm DIN766	<b>1.241,96</b> A
<b>AB600093</b>	12V	1000W	nee	10-15 meter	8 mm DIN766	<b>1.183,89</b> A





Luxe  
chromen  
bronzen  
basis en  
drum

Kwaliteit  
uit Grou

### Lofrans ankerlieren elektrisch type X2

- Onafhankelijke werking kettingschijf en drum
- Kettingschijf met touw en ketting combinatie
- Handmatige kettingontgrendeling
- Magneet voor kettingteller voorgeïnstalleerd
- Zware elektromotor IP67 waterdicht
- Inclusief solenoid, handvat en kettingschijf

	OMSCHRIJVING	KETTINGSCHIJF	VOLTAGE	VERMOGEN	DRUM	VOOR BOTEN	PRIJS
AB600046	Lofrans X2	6 mm DIN766	12V	700W	ja	8-15 meter	1.326,98 A
AB472862	Lofrans X2	8 mm DIN766	12V	700W	ja	8-15 meter	1.326,98 A
AB601022	Lofrans X2	6 mm DIN766	24V	700W	ja	8-15 meter	1.272,00 A
AB601024	Lofrans X2	8 mm DIN766	24V	700W	ja	8-15 meter	1.272,00 A
AB600047	Lofrans X2	6 mm DIN766	12V	700W	nee	8-15 meter	1.255,27 A
AB472861	Lofrans X2	8 mm DIN766	12V	800W	nee	8-15 meter	1.255,27 A
AB601016	Lofrans X2	6 mm DIN766	24V	700W	nee	8-15 meter	1.203,00 A
AB601018	Lofrans X2	8 mm DIN766	24V	700W	nee	8-15 meter	1.203,00 A
AB600997	Lofrans X2	6 mm DIN766	12V	1000W	ja	12-16 meter	1.518,31 A
AB473212	Lofrans X2	8 mm DIN766	12V	1000W	ja	12-16 meter	1.518,31 A
AB602096	Lofrans X2	10 mm DIN766	12V	1000W	ja	12-16 meter	1.518,31 A
AB473255	Lofrans X2	8 mm DIN766	24V	1000W	ja	12-16 meter	1.518,31 A
AB473227	Lofrans X2	10 mm DIN766	24V	1000W	ja	8-16 meter	1.518,31 A
AB600989	Lofrans X2	6 mm DIN766	12V	1000W	nee	12-16 meter	1.482,42 A
AB473213	Lofrans X2	8 mm DIN766	12V	1000W	nee	12-16 meter	1.482,42 A
AB602097	Lofrans X2	10 mm DIN766	12V	1000W	nee	12-16 meter	1.482,42 A
AB600054	Lofrans X2	8 mm DIN766	24V	1000W	nee	12-16 meter	1.613,91 A
AB473226	Lofrans X2	10 mm DIN766	24V	1000W	nee	12-16 meter	1.482,42 A
AB187274	Lofrans X2	10 mm DIN766	12V	1500W	ja	13-18 meter	1.823,13 A
AB187276	Lofrans X2	10 mm DIN766	24V	1500W	ja	13-18 meter	1.823,13 A
AB187273	Lofrans X2	10 mm DIN766	12V	1500W	nee	13-18 meter	1.773,87 A
AB601041	Lofrans X2	10 mm DIN766	24V	1500W	nee	13-18 meter	1.773,87 A

**COMBINOORD.NL**  
*Wij spreken vloeiend LoFrans*

### Lofrans ankerlieren elektrisch type Ercole verticaal

Compacte afmetingen onder het dek



- Constructie in glanzend gepolijst AISI 316L roestvrij staal
- De nieuwste generatie elektromotor met hoog koppel kan het benodigde vermogen leveren onder alle omstandigheden op zee
- Bandrem om te helpen bij kettingcontrole, dankzij een gemakkelijk te bedienen groot handwiel
- Speciale trommel met hoge grip met onafhankelijke rotatie van de kettingschijf tegen kromtrekken
- Onafhankelijke werking kettingschijf en drum
- Handmatige kettingontgrendeling
- Handmatige bediening om de ketting en het anker te herstellen in geval van een elektrische storing
- Interne ratel om te voorkomen dat de ketting vastloopt in de cocker van de ketting, wat het dek zou kunnen beschadigen

	OMSCHRIJVING	KETTINGSCHIJF	PULLTYPE	VOLTAGE	VERMOGEN	DRUM	PRIJS
AB600080	Lofrans Ercole	14 mm	CW	24V	3500W	ja	19.008,36 A
AB600081	Lofrans Ercole	14 mm	CCW	24V	3500W	ja	19.008,36 A
AB600082	Lofrans Ercole	14 mm	CW	230 / 400V	4000W	ja	20.084,27 A
AB600083	Lofrans Ercole	14 mm	CCW	230 / 400V	4000W	ja	20.084,27 A
AB600409	Lofrans Ercole	16 mm	CW	230 / 400V	5500W	ja	21.399,33 A
AB600408	Lofrans Ercole	16 mm	CCW	230 / 400V	5500W	ja	21.399,33 A
AB602523	Lofrans Ercole	14 mm	CW	hydraulisch - 11cc		ja	16.497,80 A
AB602525	Lofrans Ercole	16 mm	CW	hydraulisch - 11cc		ja	16.497,80 A
AB602524	Lofrans Ercole	14 mm	CCW	hydraulisch - 11cc		ja	16.497,80 A
AB602526	Lofrans Ercole	16 mm	CCW	hydraulisch - 11cc		ja	16.497,80 A

## Lofrans ankerlieren elektrisch type Ercole horizontaal

Witte polyester coating

- Onafhankelijke werking kettingschijf en drum
- Zware elektromotor
- Handmatige kettingontgrendeling
- Wit aluminium
- Inclusief controlbox
- Manual override

	OMSCHRIJVING	VOLTAGE	VERMOGEN	DRUM	VOOR BOTEN	KETTINGSCHIJF	PRIJS
<b>AB403615</b>	Lofrans Ercole Type A	24V	3500W	ja	28-38 meter	14 mm	<b>18.477,78 A</b>
<b>AB220317</b>	Lofrans Ercole Type B	24V	3500W	ja	28-38 meter	14 mm	<b>20.941,40 A</b>
<b>AB403614</b>	Lofrans Ercole Type C	24V	3500W	ja	28-38 meter	14 mm	<b>19.709,60 A</b>
<b>AB602509</b>	Lofrans Ercole Type A		hydraulisch - 11cc	ja	31-46 meter	14 mm	<b>16.506,91 A</b>
<b>AB602512</b>	Lofrans Ercole Type B		hydraulisch - 11cc	ja	31-46 meter	14 mm	<b>18.724,04 A</b>
<b>AB602515</b>	Lofrans Ercole Type C		hydraulisch - 11cc	ja	31-46 meter	14 mm	<b>17.738,76 A</b>



## Lofrans ankerlieren elektrisch type Super Ercole

Witte polyester coating

- Onafhankelijke werking kettingschijf en drum
- Zware elektromotor IP44
- Handmatige kettingontgrendeling
- Wit aluminium
- Manual override

	OMSCHRIJVING	VOLTAGE	VERMOGEN	DRUM	VOOR BOTEN	KETTINGSCHIJF	PRIJS
<b>AB404957</b>	Lofrans Super Ercole Type A	24V	3500W	ja	31-41 meter	16 mm	<b>20.941,40 A</b>
<b>AB426414</b>	Lofrans Super Ercole Type B	24V	3500W	ja	31-41 meter	16 mm	<b>23.405,16 A</b>
<b>AB602501</b>	Lofrans Super Ercole Type A	230 / 400V	5500W	ja	33-43 meter	16 mm	<b>21.187,98 A</b>
<b>AB602504</b>	Lofrans Super Ercole Type B	230 / 400V	5500W	ja	33-43 meter	16 mm	<b>23.651,64 A</b>
<b>AB602488</b>	Lofrans Super Ercole Type A		hydraulisch - 11cc	ja	34-50 meter	16 mm	<b>18.724,04 A</b>
<b>AB602491</b>	Lofrans Super Ercole Type B		hydraulisch - 11cc	ja	34-50 meter	16 mm	<b>20.941,40 A</b>



## Lofrans afstandbediening

Geschikt voor zowel de 12V als de 24V uitvoering.

	OMSCHRIJVING	LENGTE SNOER	KETTINGTELLER	PRIJS
<b>AB73631</b>	Lofrans HH Remote control THETIS 1002	4 meter	nee	<b>78,84 A</b>
<b>AB73632</b>	Lofrans HH Remote control chaincounter THETIS 5003	4 meter	ja	<b>295,07 A</b>
<b>AB73633</b>	Lofrans Remote control THESIS 7003	draadloos	ja	<b>328,11 A</b>



Volg ons op de socials en blijf zo op de hoogte van het laatste nieuws, producten en actuele prijzen



## Pole ankers hooggepolijst

Ankers gemaakt van RVS304 zijn niet geschikt voor gebruik op zout water. Neem hiervoor de ankers gemaakt van RVS316.

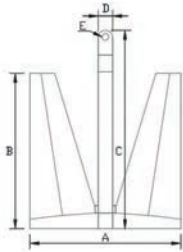

	OMSCHRIJVING	GEWICHT (KG)	A	B	C	PRIJS
<b>CN01005</b>	Pole anker gepolijst RVS304	5	240	255	430	<b>252,00</b> A
<b>CN01008</b>	Pole anker gepolijst RVS304	8 kg	240	295	430	<b>306,00</b> A
<b>CN01010</b>	Pole anker gepolijst RVS304	10 kg	350	360	485	<b>385,00</b> A
<b>CN01015</b>	Pole anker gepolijst RVS304	15 kg	350	360	485	<b>474,00</b> A
<b>CN01020</b>	Pole anker gepolijst RVS304	20 kg	385	370	515	<b>585,00</b> A
<b>CN01025</b>	Pole anker gepolijst RVS304	25 kg	402	400	515	<b>673,00</b> A
<b>CN01100</b>	Pole anker gepolijst RVS304	100 kg	502	517	660	<b>2.487,00</b> A
<b>CN02005</b>	Pole anker gepolijst RVS316	5 kg	240	295	430	<b>420,00</b> A
<b>CN02008</b>	Pole anker gepolijst RVS316	8 kg	240	295	430	<b>472,00</b> A
<b>CN02010</b>	Pole anker gepolijst RVS316	10 kg	350	360	485	<b>625,00</b> A
<b>CN02015</b>	Pole anker gepolijst RVS316	15 kg	350	360	485	<b>714,00</b> A
<b>CN02020</b>	Pole anker gepolijst RVS316	20 kg	385	370	515	<b>925,00</b> A
<b>CN02025</b>	Pole anker gepolijst RVS316	25 kg	402	400	515	<b>1.015,00</b> A
<b>CN02035</b>	Pole anker gepolijst RVS316	35 kg	417	432	610	<b>1.551,00</b> A
<b>CN02045</b>	Pole anker gepolijst RVS316	45 kg	417	432	610	<b>1.730,00</b> A
<b>CN02060</b>	Pole anker gepolijst RVS316	60 kg	468	510	660	<b>2.347,00</b> A
<b>CN02075</b>	Pole anker gepolijst RVS316	75 kg	468	510	660	<b>2.614,00</b> A
<b>CN02100</b>	Pole anker gepolijst RVS316	100 kg	502	517	660	<b>3.298,00</b> A

## Bruce anker RVS316

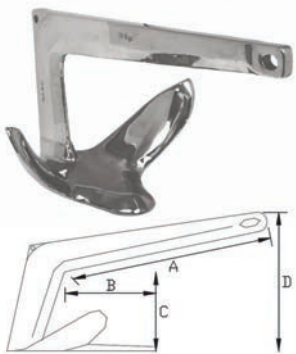

	OMSCHRIJVING	GEWICHT (KG)	A	B	C	PRIJS
<b>CN03005-OLD</b>	Bruce anker RVS316	5 kg				<b>309,00</b> A
<b>CN03008-OLD</b>	Bruce anker RVS316	8 kg				<b>411,00</b> A
<b>CN03010</b>	Bruce anker RVS316	10 kg	510	225	195	<b>555,00</b> A
<b>CN03015</b>	Bruce anker RVS316	15 kg	520	240	200	<b>690,00</b> A
<b>CN03020</b>	Bruce anker RVS316	20 kg	550	275	225	<b>869,00</b> A
<b>CN03025</b>	Bruce anker RVS316	25 kg	560	280	280	<b>964,00</b> A
<b>CN03030</b>	Bruce anker RVS316	30 kg	590	290	320	<b>1.115,00</b> A
<b>CN03040</b>	Bruce anker RVS316	40 kg	700	300	250	<b>1.554,00</b> A

## Paraplu ankers



	OMSCHRIJVING	GEWICHT (KG)	PRIJS
<b>EU01.139.00</b>	Paraplu anker gegalvaniseerd	0.7 kg	<b>10,79</b> A
<b>EU01.139.15</b>	Paraplu anker gegalvaniseerd	1.5 kg	<b>15,55</b> A
<b>EU01.139.25</b>	Paraplu anker gegalvaniseerd	2.5 kg	<b>28,88</b> A
<b>EU01.139.32</b>	Paraplu anker gegalvaniseerd	3.2 kg	<b>30,25</b> A
<b>EU01.139.04</b>	Paraplu anker gegalvaniseerd	4.0 kg	<b>42,95</b> A
<b>EU01.139.06</b>	Paraplu anker gegalvaniseerd	6.0 kg	<b>54,76</b> A
<b>EU01.139.08</b>	Paraplu anker gegalvaniseerd	8.0 kg	<b>73,81</b> A
<b>EU01.139.10</b>	Paraplu anker gegalvaniseerd	10.0 kg	<b>85,17</b> A
<b>EU01.139.12</b>	Paraplu anker gegalvaniseerd	12.0 kg	<b>97,45</b> A



## Rocna ankers

**Ongekende houdkracht, betrouwbaar, zorgeloos ankeren, beproefd in onafhankelijke testen. Nu gecertificeerd door RINA als Super High Holding Power anker. Het ankeren met een Rocna kan niet eenvoudiger. Een Rocna is een multi-purpose anker, dat zich bij alle bodemgesteldheden snel zal ingraven en is daardoor maximaal veelzijdig.**

Door het slimme ontwerp zoekt de Rocna altijd de juiste hoek om zich in te graven. De uitgebalanceerde gewichtsverdeling en de bijzondere punt zorgen ervoor dat het anker vrijwel direct in de meest voorkomende bodemsoorten ingraaft, zelf in gras en kelp. Door de uitgekende gewichtsverdeling is het mogelijk om naar verhouding grote vloeien te creëren. Het grote concave blad zorgt voor een ongeëvenaarde houdkracht, waardoor het Rocna anker in onafhankelijke testen de eerste plaats verdiende (Sail and Yachting Monthly).



	OMSCHRIJVING	MATERIAAL	GEWICHT	PRIJS
<b>RMG04</b>	Rocna anker	gegalvaniseerd	4 kg	<b>227,00 C</b>
<b>RMG06</b>	Rocna anker	gegalvaniseerd	6 kg	<b>300,00 C</b>
<b>RMG10</b>	Rocna anker	gegalvaniseerd	10 kg	<b>413,85 C</b>
<b>RMG15</b>	Rocna anker	gegalvaniseerd	15 kg	<b>547,00 C</b>
<b>RMG20</b>	Rocna anker	gegalvaniseerd	20 kg	<b>691,00 C</b>
<b>RMG25</b>	Rocna anker	gegalvaniseerd	25 kg	<b>887,00 C</b>
<b>RMG33</b>	Rocna anker	gegalvaniseerd	33 kg	<b>1.235,00 C</b>
<b>RMG40</b>	Rocna anker	gegalvaniseerd	40 kg	<b>1.745,00 C</b>
<b>RMG55</b>	Rocna anker	gegalvaniseerd	55 kg	<b>2.544,00 C</b>
<b>RMG70</b>	Rocna anker	gegalvaniseerd	70 kg	<b>3.548,00 C</b>
<b>RMR04</b>	Rocna anker	RVS316	4 kg	<b>780,00 C</b>
<b>RMR06</b>	Rocna anker	RVS316	6 kg	<b>1.125,00 C</b>
<b>RMR10</b>	Rocna anker	RVS316	10 kg	<b>1.873,00 C</b>
<b>RMR15</b>	Rocna anker	RVS316	15 kg	<b>2.606,00 C</b>
<b>RMR20</b>	Rocna anker	RVS316	20 kg	<b>3.375,00 C</b>
<b>RMR25</b>	Rocna anker	RVS316	25 kg	<b>4.120,00 C</b>
<b>RMR33</b>	Rocna anker	RVS316	33 kg	<b>4.680,00 C</b>
<b>RMR40</b>	Rocna anker	RVS316	40 kg	<b>5.620,00 C</b>
<b>RMR55</b>	Rocna anker	RVS316	55 kg	<b>7.495,00 C</b>

**We will  
We will  
Roc Na**

**Kwaliteit  
uit Grou**

## XYZ Air ankers

Het nieuwe XYZ Air-anker presteert beter dan elk 3-5 keer zwaardere anker in zand, modder of klei. Met een eenvoudige en krachtige innovatie is het XYZ Air-anker onverwoestbaar, ongeacht het vermogen en/of de grootte van de boot.

### Maatvoering:

- **XYZ-010** : A=466 mm, B=486 mm & C=222 mm
- **XYZ-020** : A=466 mm, B=486 mm & C=222 mm



	OMSCHRIJVING	OPPERVLAKTE/HOUDKRACHT	VOOR BOTEN TOT	PRIJS
<b>XYZ-010</b>	XYZ anker Air S - 4,0 kg	950 cm <sup>2</sup> ~ 18 kg anker	13 meter	<b>899,00 B</b>
<b>XYZ-020</b>	XYZ anker Air SA - 2,7 kg	950 cm <sup>2</sup> ~ 18 kg anker	13 meter	<b>812,00 B</b>

## Ankerketting gealvaniseerd en RVS316

**DIN766 ankerketting geschikt voor ankerlieren.**

Ankerketting is te verkrijgen in verschillende kwaliteiten. In Nederland wordt standaard de Grade 30 kwaliteit geleverd. Combi Noord levert echter de Grade 40 kwaliteit (Aqua 4). Grade 40 heeft een 25% hogere treksterkte dan de standaard Grade 30.

**De RVS316 ketting die wij leveren is van Grade 30 kwaliteit.**



	OMSCHRIJVING	MATERIAAL	DIAMETER KETTING	PRIJS
<b>CN05G06</b>	Ankerketting	Gegalvaniseerd	6 mm DIN766	<b>6,93 A</b>
<b>CN05G08</b>	Ankerketting	Gegalvaniseerd	8 mm DIN766	<b>10,07 A</b>
<b>CN05G10</b>	Ankerketting	Gegalvaniseerd	10 mm DIN766	<b>15,85 A</b>
<b>CN05G13</b>	Ankerketting	Gegalvaniseerd	13 mm DIN766	<b>21,65 A</b>
<b>CN05R04</b>	Ankerketting	RVS316	4 mm DIN766	<b>8,53 A</b>
<b>CN05R06</b>	Ankerketting	RVS316	6 mm DIN766	<b>12,79 A</b>
<b>CN05R08</b>	Ankerketting	RVS316	8 mm DIN766	<b>27,94 A</b>
<b>CN05R10</b>	Ankerketting	RVS316	10 mm DIN766	<b>36,92 A</b>
<b>CN05R13</b>	Ankerketting	RVS316	13 mm DIN766	<b>85,16 A</b>





## Kettingwartels RVS

	OMSCHRIJVING	MATERIAAL	VOOR KETTING	PRIJS
17037	Kettingwartel	RVS	8 mm	7,00 A
17038	Kettingwartel	RVS	10 mm	12,07 A



## Kettingwartel draaibaar RVS316

Gemaakt van met precisie gegoten AISI 316 roestvrij staal zonder uitsteeksels, gebruikt om de ketting aan het anker te bevestigen.

	OMSCHRIJVING	KETTING Ø	B	L	G	PRIJS
EU01.740.08	Kettingwartel RVS316	6 / 8 mm	10 mm	16 mm	21 mm	25,38 A
EU01.740.09	Kettingwartel RVS316	6 / 8 mm	10 mm	17 mm	20 mm	34,75 A
EU01.740.10	Kettingwartel RVS316	9 / 10 mm	13 mm	21 mm	28 mm	49,77 A
EU01.740.12	Kettingwartel RVS316	12 / 14 mm	19 mm	29 mm	30 mm	113,34 A

# COMBINOORD.NL

*De nautische webshop met de meeste kennis*



## D-sluitingen

Gemaakt van RVS316.

	OMSCHRIJVING	A	B	D	L1	PRIJS
EU01.080.06	D-sluiting RVS316	6 mm	12 mm	12 mm	24 mm	1,69 A
EU01.080.08	D-sluiting RVS316	8 mm	16 mm	16 mm	32 mm	2,36 A
EU01.080.10	D-sluiting RVS316	12 mm	20 mm	20 mm	40 mm	3,96 A
EU01.081.12	D-sluiting RVS316	12 mm	25 mm	55 mm		7,93 A
EU01.081.14	D-sluiting RVS316	14 mm	28 mm	60 mm		11,88 A

## Ketting markering

Markeringen van gekleurde kunststof om vast te zetten in de schakels van de ketting.



	OMSCHRIJVING	KLEUR	VOOR KETTING	AANTAL PER VERPAKKING	PRIJS
EU01.500.08BI	Kettingmarkering	wit	8 mm	10	4,39 A
EU01.500.08BL	Kettingmarkering	blauw	8 mm	10	4,39 A
EU01.500.08GI	Kettingmarkering	geel	8 mm	10	4,39 A
EU01.500.08RO	Kettingmarkering	rood	8 mm	10	4,39 A
EU01.500.08VE	Kettingmarkering	groen	8 mm	10	4,39 A
EU01.500.10BI	Kettingmarkering	wit	10 mm	8	4,39 A
EU01.500.10BL	Kettingmarkering	blauw	10 mm	8	4,39 A
EU01.500.10GI	Kettingmarkering	geel	10 mm	8	4,39 A
EU01.500.10RO	Kettingmarkering	rood	10 mm	8	4,39 A
EU01.500.10VE	Kettingmarkering	groen	10 mm	8	4,39 A



## Boegrollers RVS316

	OMSCHRIJVING	ANKER MAX.	VOOR KETTING	A (MM)	B (MM)	PRIJS
EU01.341.99	Boegroller Bruce / Trefoil	10 kg	6/8	380	261	286,60 A
EU01.341.96	Boegroller Bruce / Trefoil	15 kg	8/10	480	300	458,30 A
EU01.341.98	Boegroller Bruce / Trefoil	20 kg	10/12	590	340	667,53 A
EU01.341.97	Boegroller Bruce / Trefoil	30 kg	10/12	590	340	667,51 A

## Quick Slim Splice System

Deze anker-touw combinatie is het verbindingssysteem tussen anker en boot, en zijn stevigheid tijdens het aanmeren is ongetwijfeld essentieel. Het kritieke punt van de touw- en kettingcombinatie is de verbinding. Bij het Slim Splice Quick System is de verbinding veel slanker en meer getaperd, wat het vastlopen voorkomt. Dit komt vaak voor bij de nestenschijf tijdens de overgang van touw naar ketting.

Het Slim Splice Quick System bestaat uit een gekalibreerde ketting en een 3-strengs polyester touw van topkwaliteit om optimale sterkte en levensduur te garanderen.

	TOUW (LENGTE + DIKTE)	KETTING (LENGTE + MAAT)	PRIJS
QALSS-11	30 meter - 12.7 mm	10 meter - 6 mm DIN766	382,20 A
QALSS-02	51 meter - 12.7 mm	10 meter - 6 mm DIN766	388,50 A
QALSS-12	80 meter - 12.7 mm	20 meter - 6 mm DIN766	728,70 A
QALSS-13	51 meter - 12.7 mm	10 meter - 8 mm DIN766	402,15 A
QALSS-07	22.4 meter - 14.2 mm	7.6 meter - 8 mm DIN766	367,50 A
QALSS-15	114.4 meter - 14.2 mm	7.6 meter - 8 mm DIN766	617,40 A
QALSS-10	51 meter - 14.2 mm	10 meter - 8 mm DIN766	436,80 A
QALSS-05	80 meter - 14.2 mm	20 meter - 8 mm DIN766	838,95 A
QALSS-14	53.4 meter - 15.8 mm	7.6 meter - 8 mm DIN766	436,80 A
QALSS-17	54.9 meter - 15.8 mm	6.1 meter - 10 mm DIN 766	478,80 A
QALSS-18	20 meter - 15.8 mm	10 meter - 10 mm DIN766	443,10 A
QALSS-19	40 meter - 15.8 mm	10 meter - 10 mm DIN766	651,00 A
QALSS-20	51 meter - 15.8 mm	10 meter - 10 mm DIN766	651,00 A
QALSS-21	80 meter - 15.8 mm	20 meter - 10 mm DIN766	977,55 A



## Kettingkluisen ovaal

Materiaal: RVS316.

	OMSCHRIJVING	BUITENDIAMETER	BINNENDIAMETER	CONTRAFLENS	WANDDIKTE	PRIJS
EU01.352.00	Kettingkluis	140x63 mm	97x37 mm	nee	max. 17mm	27,51 A
EU01.352.01	Kettingkluis	140x63 mm	97x37 mm	nee	max. 22mm	21,67 A
EU01.352.02	Kettingkluis	152x82 mm	101x50 mm	nee	max. 29mm	37,93 A
EU01.352.03	Kettingkluis	238x136 mm	194x89 mm	nee	max. 22mm	94,82 A
EU01.352.04	Kettingkluis	241x146 mm	171x76 mm	ja	max. 54 mm	300,12 A



## Kettingkluisen met rollen

Materiaal: RVS316.

Kompleet met contraflens: de hals kan op de gewenste maat worden gesneden.

	OMSCHRIJVING	A (MM)	B (MM)	C (MM)	D (MM)	PRIJS
EU01.353.06	Kettingkluis rolversie	248	148	180	82	387,32 A
EU01.353.00	Kettingkluis rolversie	340	160	270	91	497,58 A

## Ankerlijn polyester

	OMSCHRIJVING	DIKTE	LENGTE	PRIJS
EU01.106.00	Ankerlijn polyester	8 mm	30 m	10,58 A
EU06.446.10	Ankerlijn met loden kern	10 mm	30 m	72,23 A

## Siermasten De Luxe

Siermasten met een versmalde onderkant waardoor ze passen in de RVS mastvoet CN15001, welke separaat te bestellen is.

	OMSCHRIJVING	MATERIAAL	VERSIE	HOOGTE (MM)	PRIJS
CN13080	Siermast De Luxe	RVS	Gepolijst hoogglans	800	626,00 A
CN12080	Siermast De Luxe	RVS	Mat	800	626,00 A
CN13150	Siermast De Luxe	RVS	Gepolijst hoogglans	1500	783,00 A
CN12150	Siermast De Luxe	RVS	Mat	1500	783,00 A
CN13180	Siermast De Luxe	RVS	Gepolijst hoogglans	1800	1.025,00 A





## Siermasten RVS

Scharnierbare siermasten verkrijgbaar in vier hoogten. Tevens leverbaar in mat RVS en staal. Voor de siermasten van 120cm, 160cm en 200cm is een elektrische actuator beschikbaar die in de mast geplaatst kan worden, waardoor de mast op afstand bediend kan worden.

Tevens leverbaar actuators voor het automatisch laten neerknippen van de siermast, bestel hierbij altijd de CON C2-10 als beveiliging tegen te hoge belastingen. Voor het gebruik van de 24V actuator voor masten van 2 meter in 12V systemen dient men tevens onderstaande Orion aan te schaffen.

Bij masten van 2 meter zonder extra apparaten in de mast (radar, extra verlichting etc.) zou men eventueel kunnen volstaan met de lichtere CON50 actuators.

**Bij de CON50 dient men tevens altijd de CN14927 verlenging voor CON50 bij te bestellen!**

	OMSCHRIJVING	MATERIAAL	VERSIE	HOOGTE (MM)	PRIJS	
<b>CN10080</b>	Siermast	RVS	Gepolijst hoogglans	800	<b>758,00</b> A	
<b>CN10120</b>	Siermast	RVS	Gepolijst hoogglans	1200	<b>1.136,00</b> A	
<b>CN10160</b>	Siermast	RVS	Gepolijst hoogglans	1600	<b>1.230,00</b> A	
<b>CN10200</b>	Siermast	RVS	Gepolijst hoogglans	2000	<b>1.519,00</b> A	
<b>CN11080</b>	Siermast	RVS	Mat	800	<b>758,00</b> A	
<b>CN11120</b>	Siermast	RVS	Mat	1200	<b>1.136,00</b> A	
<b>CN11160</b>	Siermast	RVS	Mat	1600	<b>1.230,00</b> A	
<b>CN11200</b>	Siermast	RVS	Mat	2000	<b>1.519,00</b> A	
	OMSCHRIJVING	VOLTAGE	MAX. KRACHT	VOOR MAST	PRIJS	
<b>CN14925</b>	Actuator CON50	12V	450 kg	tot 1.60 meter	<b>726,00</b> A	
<b>CN14926</b>	Actuator CON50	24V	450 kg	tot 1.60 meter	<b>726,00</b> A	
<b>CN14922</b>	Actuator CON60	24V	1000 kg	tot 2.00 meter	<b>1.149,00</b> A	
<b>CN14927</b>	Verlenging voor CON50 actuator				<b>83,00</b> A	
<b>CN14930</b>	CON C2-10 stroombeveiliging				<b>206,05</b> B	
	OMSCHRIJVING	INGANG-SPANNING	UITGANG-SPANNING	VERMOGEN	AFM. (HXBXD)	PRIJS
<b>VIORI122424110</b>	Orion-Tr 12/24-10A (240W), 1.3 kg	8-17V	20-30V	240W	130x186x70	<b>129,00</b> A



## Siermasten hout

Fraaie houten mast van mahonie en essen.

	OMSCHRIJVING	HOOGTE (MM)	VOETBREEDTE (MM)	PRIJS
<b>MI2900</b>	Siermast	1000	50	<b>280,00</b> A
<b>MI2905</b>	Siermast	1250	50	<b>320,00</b> A
<b>MI2910</b>	Siermast	1500	50	<b>360,00</b> A
<b>MI2915</b>	Siermast	1750	50	<b>400,00</b> A
<b>MI2920</b>	Siermast	2000	50	<b>440,00</b> A
<b>MI2925</b>	Siermast	2500	50	<b>500,00</b> A



## Mastvoet RVS

	OMSCHRIJVING	MATERIAAL	AFMETING VOETPLAAT	PRIJS
<b>CN15001</b>	Mastvoet	RVS304	160 x 125 mm	<b>111,00</b> A

## Vlaggenstokken recht conisch

Essenhouten vlaggenstokken met aan bovenzijde een rechte conische tip.

	OMSCHRIJVING	LENGTE (MM)	DIAMETER (MM)	PRIJS
<b>MI3100</b>	Vlaggenstok	500	Ø 20	<b>24,00</b> A
<b>MI3105</b>	Vlaggenstok	600	Ø 20	<b>25,80</b> A
<b>MI3110</b>	Vlaggenstok	800	Ø 20	<b>29,20</b> A
<b>MI3115</b>	Vlaggenstok	1000	Ø 25	<b>32,40</b> A
<b>MI3120</b>	Vlaggenstok	1250	Ø 25	<b>36,40</b> A
<b>MI3125</b>	Vlaggenstok	1500	Ø 25	<b>42,00</b> A
<b>MI3130</b>	Vlaggenstok	2000	Ø 30	<b>100,00</b> A
<b>MI3135</b>	Vlaggenstok	2500	Ø 35	<b>116,00</b> A



## Vlaggenstokken gebogen conisch

Essenhouten vlaggenstokken met aan bovenzijde een gebogen en conische tip.

	OMSCHRIJVING	LENGTE (MM)	DIAMETER (MM)	PRIJS
MI3150	Vlaggenstok	500	Ø 20	28,00 A
MI3155	Vlaggenstok	600	Ø 20	32,40 A
MI3160	Vlaggenstok	800	Ø 20	36,80 A
MI3165	Vlaggenstok	1000	Ø 25	41,20 A
MI3170	Vlaggenstok	1250	Ø 25	45,20 A
MI3175	Vlaggenstok	1500	Ø 25	50,80 A
MI3180	Vlaggenstok	2000	Ø 30	110,00 A
MI3185	Vlaggenstok	2500	Ø 35	130,00 A



## Vlaggenstokken RVS recht

	OMSCHRIJVING	LENGTE (MM)	DIAMETER (MM)	VLAGHOOGTE	PRIJS
CN41002	Vlaggenstok RVS304 recht	500	Ø 19	330 mm	33,00 A
CN41003	Vlaggenstok RVS304 recht	500	Ø 25	330 mm	38,00 A
CN41006	Vlaggenstok RVS304 recht	1000	Ø 25	800 mm	60,00 A
CN41009	Vlaggenstok RVS304 recht	1500	Ø 25	1010 mm	71,00 A
CN41001	Vlaggenstok RVS316 recht	500	Ø 19	330 mm	51,00 A
CN41005	Vlaggenstok RVS316 recht	1000	Ø 25	800 mm	87,00 A
CN41007	Vlaggenstok RVS316 recht	1500	Ø 25	1010 mm	110,00 A



## Vlaggenstokken RVS gebogen

	OMSCHRIJVING	LENGTE (MM)	DIAMETER (MM)	VLAGHOOGTE	PRIJS
CN41004	Vlaggenstok RVS304 gebogen	1000	Ø 25	810 mm	65,00 A
CN41008	Vlaggenstok RVS304 gebogen	1500	Ø 25	1010 mm	76,00 A



## Vlaggenstokken RVS ovaal

Gemaakt van glanzend gepolijst RVS316. Met behulp van bajonetsluiting passen ze in onderstaande vlaggenstokhouders.

	OMSCHRIJVING	LENGTE (MM)	DIAMETER (MM)	PRIJS
EU35.392.50	Vlaggenstok RVS316 ovaal	610	Ø 20	123,74 A
EU35.392.51	Vlaggenstok RVS316 ovaal	750	Ø 20	174,84 A
EU35.392.52	Vlaggenstok RVS316 ovaal	900	Ø 25	257,82 A
EU35.390.12	Vlaggenstokhouder opbouw RVS316		20 mm	22,72 A
EU35.390.13	Vlaggenstokhouder opbouw RVS316		25 mm	28,82 A
EU35.390.20	Vlaggenstokhouder inbouw RVS316		20 mm	14,19 A
EU35.390.25	Vlaggenstokhouder inbouw RVS316		25 mm	17,02 A



## Vlaggenstokken RVS met bal

Gemaakt van glanzend gepolijst RVS316. Met behulp van bajonetsluiting passen ze in onderstaande vlaggenstokhouders.

	OMSCHRIJVING	LENGTE (MM)	DIAMETER (MM)	PRIJS
EU35.392.01	Vlaggenstok RVS316 met ball	610	Ø 20	19,76 A
EU35.392.02	Vlaggenstok RVS316 met ball	750	Ø 25	32,10 A
EU35.392.03	Vlaggenstok RVS316 met ball	900	Ø 25	36,55 A
EU35.392.04	Vlaggenstok RVS316 met ball	1200	Ø 25	45,53 A
EU35.390.12	Vlaggenstokhouder opbouw RVS316		20 mm	22,72 A
EU35.390.13	Vlaggenstokhouder opbouw RVS316		25 mm	28,82 A
EU35.390.20	Vlaggenstokhouder inbouw RVS316		20 mm	14,19 A
EU35.390.25	Vlaggenstokhouder inbouw RVS316		25 mm	17,02 A





## Kleine vlaggenstok RVS conisch

Glanzend gepolijst RVS304. Compleet met basis. Voorzien van afstandregelbare bevestigingsringen. Compleet met rubber bumper in de top, alle modellen zijn compleet met vleugelmoer en een hoek van 30°.

	OMSCHRIJVING	LENGTE (MM)	DIAMETER (MM)	PRIJS
<b>EU35.390.10</b>	Vlaggenstok RVS304 conisch	800	Ø 25	<b>62,93 A</b>



## Vlaggenstokhouders RVS

	OMSCHRIJVING	MODEL	MAAT	PRIJS
<b>CN41016</b>	Vlaggenstokhouder RVS304	recht	19 mm	<b>22,00 A</b>
<b>CN41017</b>	Vlaggenstokhouder RVS304	schuin	19 mm	<b>24,00 A</b>
<b>CN41018</b>	Vlaggenstokhouder RVS304	recht	25 mm	<b>24,00 A</b>
<b>CN41019</b>	Vlaggenstokhouder RVS304	schuin 45°	25 mm	<b>29,00 A</b>
<b>CN41019-2</b>	Vlaggenstokhouder RVS304	schuin 60°	25 mm	<b>26,00 A</b>



## Vlaggenstokhouder spiegelmontage

	OMSCHRIJVING	MAAT	HOEK	PRIJS
<b>CN41014</b>	Vlaggenstokhouder RVS304	25 mm	25°	<b>30,00 A</b>
<b>CN41015</b>	Vlaggenstokhouder RVS304	25 mm	30°	<b>30,00 A</b>



## Vlaggenstokhouder lasbaar

	OMSCHRIJVING	MAAT	PRIJS
<b>CN41021</b>	Vlaggenstokhouder RVS304	19,5 mm	<b>13,00 A</b>
<b>CN41020</b>	Vlaggenstokhouder RVS304	25,5 mm	<b>19,00 A</b>



## Vlaggenstokhouder wandmontage

Geschikt voor montage aan de muur onder een hoek van 45°.

	OMSCHRIJVING	MAAT	HOEK	AFMETING MONTAGEPLAAT	BOUWGATEN	PRIJS
<b>CN41100</b>	Vlaggenstokhouder muur RVS304	32 mm	45°	87 x 87 mm	6 mm	<b>39,00 A</b>
<b>CN41100-316</b>	Vlaggenstokhouder muur RVS316	42 mm	45°	87 x 87 mm	6 mm	<b>48,00 A</b>



Kent u Hannah, onze wandelende encyclopedie? Bekijk al Hannah haar informatieve videos op onze uitgebreide site.





# COMBINOORD.NL

*Ook vlaggen op maat leverbaar, vraag het team*

## Vlaggen

Andere vlaggen op aanvraag ook leverbaar.

	OMSCHRIJVING	AFMETING	PRIJS
HO1191020	Geusvlag	20 x 30 cm	8,58 A
HO1191030	Geusvlag	30 x 45 cm	10,81 A
HO1191040	Geusvlag	40 x 60 cm	12,31 A
HO1191050	Geusvlag	50 x 75 cm	24,10 A
HO1103062	Nederlandse vlag marineblauw	20 x 30 cm	3,86 A
HO1103064	Nederlandse vlag marineblauw	30 x 45 cm	5,17 A
HO1103066	Nederlandse vlag marineblauw	40 x 60 cm	7,47 A
HO1103068	Nederlandse vlag marineblauw	50 x 75 cm	10,28 A
HO1103070	Nederlandse vlag marineblauw	70 x 100 cm	14,41 A
HO1103100	Nederlandse vlag marineblauw	100 x 150 cm	23,71 A
HO1103120	Nederlandse vlag marineblauw	120 x 180 cm	32,75 A
HO1103200	Nederlandse vlag marineblauw	200 x 300 cm	79,57 A
HO1111020	Friese vlag	20 x 30 cm	9,82 A
HO1111030	Friese vlag	30 x 45 cm	12,12 A
HO1111040	Friese vlag	40 x 60 cm	16,90 A
HO1111050	Friese vlag	50 x 75 cm	27,77 A
HO1111070	Friese vlag	70 x 100 cm	39,75 A
HO1111100	Friese vlag	100 x 150 cm	58,88 A
HO1111002	Puntvlag Friesland	20 x 30 cm	9,82 A
HO1111003	Puntvlag Friesland	30 x 45 cm	10,41 A
HO1136020	Duitse vlag	20 x 30 cm	8,25 A
HO1136030	Duitse vlag	30 x 45 cm	7,47 A
HO1136040	Duitse vlag	40 x 60 cm	8,84 A
HO1136050	Duitse vlag	50 x 75 mm	12,90 A
HO1136070	Duitse vlag	70 x 100 cm	17,42 A
HO1136080	Duitse vlag	80 x 120 cm	21,22 A
HO1136100	Duitse vlag	100 x 150 cm	25,61 A
HO1136150	Duitse vlag	150 x 225 cm	52,59 A
HO1136200	Duitse vlag	200 x 300 cm	100,53 A



## Lasborders

Materiaal: RVS304 of RVS316.

	OMSCHRIJVING	DIAMETER	HOOGTE	PENLENGTE	PRIJS
CN16050	Lasborder RVS304	Ø 50 mm	100 mm	120 mm	33,00 A
CN16060	Lasborder RVS304	Ø 60 mm	120 mm	165 mm	35,00 A
CN16075	Lasborder RVS304	Ø 75 mm	150 mm	215 mm	52,00 A
CN16090	Lasborder RVS304	Ø 90 mm	160 mm	255 mm	71,00 A
CN16100	Lasborder RVS304	Ø100 mm	190 mm	280 mm	75,00 A
CN17075	Lasborder RVS316	Ø 75 mm	150 mm	215 mm	75,00 A
CN17090	Lasborder RVS316	Ø 90 mm	160 mm	255 mm	101,00 A
CN17100	Lasborder RVS316	Ø100 mm	190 mm	280 mm	113,00 A



## Bolders op plaat

Materiaal: RVS304 of RVS316.



	OMSCHRIJVING	DIAMETER	HOOGTE	VOETPLAAT	PENLENGTE	PRIJS
<b>CN18050</b>	Bolder + plaat RVS304	Ø 50 mm	90 mm	105 x 80 mm	125 mm	<b>39,00</b> A
<b>CN18060</b>	Bolder + plaat RVS304	Ø 60 mm	110 mm	118 x 90 mm	155 mm	<b>47,00</b> A
<b>CN18075</b>	Bolder + plaat RVS304	Ø 75 mm	145 mm	147 x 105 mm	210 mm	<b>71,00</b> A
<b>CN18090</b>	Bolder + plaat RVS304	Ø 90 mm	165 mm	170 x 130 mm	250 mm	<b>105,00</b> A
<b>CN18100</b>	Bolder + plaat RVS304	Ø100 mm	175 mm	196 x 145 mm	280 mm	<b>119,00</b> A
<b>CN19050</b>	Bolder + plaat RVS316	Ø 50 mm	90 mm	105 x 80 mm	125 mm	<b>52,00</b> A
<b>CN19060</b>	Bolder + plaat RVS316	Ø 60 mm	110 mm	118 x 90 mm	155 mm	<b>60,00</b> A
<b>CN19075</b>	Bolder + plaat RVS316	Ø 75 mm	145 mm	147 x 105 mm	210 mm	<b>101,00</b> A
<b>CN19090</b>	Bolder + plaat RVS316	Ø 90 mm	165 mm	170 x 130 mm	250 mm	<b>143,00</b> A
<b>CN19100</b>	Bolder + plaat RVS316	Ø100 mm	175 mm	196 x 145 mm	280 mm	<b>165,00</b> A

## Dubbele bolders

Materiaal: RVS316.



	OMSCHRIJVING	VOETPLAAT	HOOGTE	MAX. LENGTE	DRAADEIND	PRIJS
<b>EU40.173.16</b>	Dubbele bolder RVS316	160 x 60 mm	55 mm	160 mm	Ø 10 mm	<b>59,66</b> A
<b>EU40.173.20</b>	Dubbele bolder RVS316	170 x 67 mm	75 mm	200 mm	Ø 14 mm	<b>78,71</b> A
<b>EU40.173.24</b>	Dubbele bolder RVS316	200 x 69 mm	90 mm	240 mm	Ø 14 mm	<b>102,42</b> A
<b>EU40.173.30</b>	Dubbele bolder RVS316	260 x 79 mm	100 mm	300 mm	Ø 16 mm	<b>169,86</b> A
<b>EU40.173.35</b>	Dubbele bolder RVS316	300 x 86 mm	115 mm	350 mm	Ø 16 mm	<b>237,45</b> A
<b>EU40.173.42</b>	Dubbele bolder RVS316	360 x 102 mm	139 mm	416 mm	Ø 20 mm	<b>513,20</b> A

## Kopbolders



	OMSCHRIJVING	AFMETING PLAAT	GATAFSTAND (MM)	HOOGTE	GROOTSTE DIAMETER	PRIJS
<b>CN22001</b>	Kopbolder RVS304	116 x 116 mm	93 mm	120 mm	109 mm	<b>90,00</b> A

## Bolderlampen

Worden geleverd zonder fitting.



	OMSCHRIJVING	TYPE	MATERIAAL	PRIJS
<b>CN26002</b>	Bolderlamp RVS316	Rond	RVS316	<b>191,00</b> A

## Aanlegingen



	OMSCHRIJVING	AFM. VOETPLAAT (MM)	MATERIAAL	DIAM. RING (MM)	PRIJS
<b>CN23001</b>	Aanlegring	55 x 55	RVS304	50	<b>24,00</b> A
<b>CN23002</b>	Aanlegring	100 x 100	RVS304	70	<b>44,00</b> A
<b>CN24001</b>	Aanlegring	55 x 55	RVS316	50	<b>30,00</b> A
<b>CN24002</b>	Aanlegring	100 x 100	RVS316	70	<b>60,00</b> A

## Kikker - Ghost II hidden cleat

Waterdichte kikkers met montageschroeven van bovenaf. Zeer soepele bediening. Ergonomisch hefhandvat. Gefluoreerde rubberen O-ring voor soepel glijden. ENAVE goedgekeurd in overeenstemming met ISO 15084:2003.



	OMSCHRIJVING	AFMETINGEN	WERKLAST	BEVESTIGING	MATERIAAL	PRIJS
<b>EU40.156.16</b>	Ghost II hidden cleat	160 x 38 mm	800 kg	3 x M6	zwart RVS316	<b>233,27</b> A
<b>EU40.156.24</b>	Ghost II hidden cleat	240 x 52 mm	2050 kg	3 x M8	zwart RVS316	<b>370,87</b> A
<b>EU40.155.16</b>	Ghost II hidden cleat	160 x 38 mm	800 kg	3 x M6	gepolijst RVS316	<b>188,62</b> A
<b>EU40.155.24</b>	Ghost II hidden cleat	240 x 52 mm	2050 kg	3 x M8	gepolijst RVS316	<b>307,56</b> A

## Kickers met plaat - type Nordik

RVS316 kickers van het type Nordik.

	OMSCHRIJVING	LENGTE	HOOGTE	LENGTE BASIS	PRIJS
EU40.137.01	Kikker Nordik	150 mm	45 mm	90 mm	21,41 A
EU40.137.02	Kikker Nordik	205 mm	55 mm	120 mm	31,12 A
EU40.137.04	Kikker Nordik	310 mm	80 mm	160 mm	70,08 A
EU40.137.05	Kikker Nordik- ovalen basis	310 mm	80 mm	200 mm	84,68 A
EU40.137.06	Kikker Nordik	360 mm	90 mm	198 mm	97,07 A
EU40.137.03	Kikker Nordik	265 mm	70 mm	150 mm	48,94 A



## Kickers RVS316 topmontage

	OMSCHRIJVING	LENGTE	VOETLENGTE	VOETAFSTAND	MATERIAAL	PRIJS
EU40.129.15	Kikker	150 mm	51.8 mm	41.5 mm	RVS316	21,74 A
EU40.129.20	Kikker	200 mm	57.2 mm	41.6 mm	RVS316	33,17 A
EU40.129.25	Kikker	250 mm	54.4 mm	45.2 mm	RVS316	48,62 A
EU40.129.30	Kikker	300 mm	65.0 mm	98.0 mm	RVS316	105,34 A



COMBINOORD.NL

*Alleen Kermit hebben we niet op voorraad*

## Kickers RVS316 ondermontage

	OMSCHRIJVING	LENGTE (MM)	HOOGTE (MM)	GATAFSTAND (MM)	SCHROEFMAAT (MM)	PRIJS
EU40.138.21	Kikker	220	52	60	2 x 6.5mm	40,43 A
EU40.138.22	Kikker	220	52	60	8 mm	41,63 A
EU40.138.26	Kikker	260	58	70	10 mm	65,18 A
EU40.138.30	Kikker	300	65	81	12 mm	95,96 A



## Klapkickers RVS316

	OMSCHRIJVING	MATERIAAL	AFMETINGEN	BREAKING LOAD	GATAFSTAND	PRIJS
CN25012	Klapkikker	RVS316	115 x 45 mm	700 kg	67 mm	39,58 A
CN25018	Klapkikker	RVS316	172 x 65 mm	1300 kg	115 mm	89,49 A
CN25021	Klapkikker	RVS316	210 x 70 mm	1800 kg	137 mm	144,20 A



## Kikker Pull Up RVS316

	OMSCHRIJVING	TOTAAL LENGTE	LENGTE GREEP	TOTALE BREEDTE	MATERIAAL	PRIJS
EU40.136.01	Pull Up kikker	164 mm	150 mm	38 mm	RVS316	46,71 A
EU40.136.02	Pull Up kikker	217 mm	203 mm	50 mm	RVS316	92,71 A
EU40.136.03	Pull Up kikker	305 mm	285 mm	70 mm	RVS316	233,57 A



## Laskickers RVS304

	OMSCHRIJVING	MATERIAAL	LENGTE (CM)	HOOGTE (CM)	DIAMETER (MM)	PRIJS
CN30002	Laskikker klein	RVS304	20	7	19	23,00 A
CN30001	Laskikker groot	RVS304	25	9,5	20	30,00 A





## Draaispitten RVS304

	OMSCHRIJVING	MATERIAAL	AFMETING	EXTRA	PRIJS
CN20001	Draaispit	RVS304	27 cm		<b>57,00</b> A
CN20002	Draaispit	RVS304	54 cm	parasolhouder	<b>75,00</b> A



## Draaispitten RVS304 met aanlegring

	OMSCHRIJVING	MATERIAAL	AFMETING	EXTRA	PRIJS
CN44001	Draaispit	RVS304	35 cm	aanlegring	<b>51,00</b> A
CN44002	Draaispit	RVS304	50 cm	aanlegring	<b>87,00</b> A



## Boegklamp

	OMSCHRIJVING	LENGTE (MM)	GATAFSTAND (MM)	PRIJS
EU40.123.12	Boegklamp per set	115 mm	85,2 mm	<b>23,25</b> A
EU40.123.18	Boegklamp per set	150 mm	110,8 mm	<b>39,79</b> A



## U-Bout RVS

Van rond RVS met twee verbindingssplaatjes.

	OMSCHRIJVING	LENGTE (MM)	LENGTE SCHROEFDRAAD (MM)	Ø (MM)	ASAFSTAND (MM)	PRIJS
EU39.125.07	U-Bout RVS	80	40	6	35	<b>3,33</b> A
EU39.125.06	U-Bout RVS	90	45	8	35	<b>4,19</b> A
EU39.125.01	U-Bout RVS	105	60	10	35	<b>5,09</b> A
EU39.125.02	U-Bout RVS	105	60	10	35	<b>5,99</b> A
EU39.125.03	U-Bout RVS	110	65	10	45	<b>5,36</b> A
EU39.125.04	U-Bout RVS	110	65	10	45	<b>5,99</b> A
EU39.125.00	U-Bout RVS	135	75	12	50	<b>10,81</b> A
EU39.125.05	U-Bout RVS	155	95	14	65	<b>12,96</b> A



## U-Bout RVS de Luxe

Van glanzend gepolijst RVS met conische verbindingen.

	OMSCHRIJVING	LENGTE (MM)	LENGTE SCHROEFDRAAD (MM)	Ø (MM)	ASAFSTAND (MM)	PRIJS
EU39.127.01	U-Bout RVS de Luxe	100	63	9.5	35.7	<b>14,67</b> A
EU39.127.02	U-Bout RVS de Luxe	120	83	9.5	35.7	<b>15,13</b> A
EU39.127.03	U-Bout RVS de Luxe	110	63.5	9.5	35.7	<b>15,07</b> A
EU39.127.05	U-Bout RVS de Luxe	122	76	12.5	46	<b>21,10</b> A
EU39.127.06	U-Bout RVS de Luxe	136	90	12.5	46	<b>20,13</b> A
EU39.127.07	U-Bout RVS de Luxe	131	76.2	12.5	46	<b>19,34</b> A
EU39.127.09	U-Bout RVS de Luxe	160	91	15.8	60	<b>31,58</b> A



## U-Bout RVS met één verbinding

Van RVS met één verbindingssplaatje.

	OMSCHRIJVING	LENGTE (MM)	LENGTE SCHROEFDRAAD (MM)	Ø (MM)	ASAFSTAND (MM)	PRIJS
EU39.126.01	U-Bout RVS met één verbinding	64	35	4	34	<b>1,25</b> A
EU39.126.02	U-Bout RVS met één verbinding	80	45	5	38	<b>1,40</b> A
EU39.126.03	U-Bout RVS met één verbinding	90	50	6	39	<b>1,82</b> A
EU39.126.04	U-Bout RVS met één verbinding	80	50	8	41	<b>3,39</b> A
EU39.126.05	U-Bout RVS met één verbinding	90	55	10	52	<b>6,17</b> A
EU39.126.06	U-Bout RVS met één verbinding	150	65	12	62	<b>9,90</b> A

**U-Bout RVS met veiligheidsmoer**

Van AISI RVS316.

	OMSCHRIJVING	LENGTE (MM)	LENGTE SCHROEFDRAAD (MM)	Ø (MM)	ASAFSTAND (MM)	PRIJS
<b>EU39.123.01</b>	U-Bout RVS met veiligheidsmoer	100	60	10	40	<b>11,19 A</b>
<b>EU39.123.02</b>	U-Bout RVS met veiligheidsmoer	100	48	12	40	<b>15,38 A</b>
<b>EU39.123.03</b>	U-Bout RVS met veiligheidsmoer	120	58	14	50	<b>23,50 A</b>

**U-Bout op ronde plaat**

Van gepolijst RVS.

	OMSCHRIJVING	AFMETING PLAAT	Ø OOG (MM)	PRIJS
<b>EU39.323.01</b>	U-Bout op ronde plaat	Ø33	5	<b>1,35 A</b>
<b>EU39.323.02</b>	U-Bout op ronde plaat	Ø40	6	<b>1,94 A</b>
<b>EU39.323.03</b>	U-Bout op ronde plaat	Ø50	8	<b>3,20 A</b>

**U-Bout op vierkante plaat**

Van gepolijst RVS.

	OMSCHRIJVING	AFMETING PLAAT	Ø OOG (MM)	PRIJS
<b>EU39.320.05</b>	U-Bout op vierkante plaat	30x35	5	<b>1,29 A</b>
<b>EU39.320.06</b>	U-Bout op vierkante plaat	35x40	6	<b>1,71 A</b>
<b>EU39.320.08</b>	U-Bout op vierkante plaat	40x50	8	<b>2,38 A</b>
<b>EU39.320.10</b>	U-Bout op vierkante plaat	48x60	10	<b>3,67 A</b>

**U-Bout op plaat met schroefdraad**

Van gepolijst RVS.

	OMSCHRIJVING	AFMETING PLAAT	Ø OOG (MM)	LENGTE SCHROEFDRAAD (MM)	PRIJS
<b>EU39.325.01</b>	U-Bout op plaat met schroefdraad	Ø32	5	20	<b>1,70 A</b>
<b>EU39.325.02</b>	U-Bout op plaat met schroefdraad	Ø40	6	22	<b>2,48 A</b>
<b>EU39.325.03</b>	U-Bout op plaat met schroefdraad	Ø50	8	26	<b>3,74 A</b>

**Hijsoog binnendraad**

Hijsoog van gepolijst RVS316 met een gat met binnendraad.

	OMSCHRIJVING	Ø OOG (MM)	GAT (MM)	HOOGTE (MM)	BINNENDRAAD	PRIJS
<b>EU39.306.06</b>	Hijsoog binnendraad	5	16	28.3	6	<b>1,19 A</b>
<b>EU39.306.08</b>	Hijsoog binnendraad	6.3	20	33.3	8	<b>1,49 A</b>
<b>EU39.306.10</b>	Hijsoog binnendraad	8	25	41.5	10	<b>2,40 A</b>
<b>EU39.306.12</b>	Hijsoog binnendraad	10	30	51	12	<b>4,41 A</b>
<b>EU39.159.06</b>	Hijsoog binnendraad	6	16	41	6	<b>1,07 A</b>
<b>EU39.159.08</b>	Hijsoog binnendraad	8	20	48	8	<b>1,50 A</b>
<b>EU39.159.10</b>	Hijsoog binnendraad	10	25	62	10	<b>2,71 A</b>
<b>EU39.159.12</b>	Hijsoog binnendraad	12	30	75	10	<b>4,49 A</b>
<b>EU39.159.16</b>	Hijsoog binnendraad	16	35	90	16	<b>6,92 A</b>

**Hijsoog buitendraad**

Hijsoog van gepolijst RVS316 met een pen met buitendraad.

	OMSCHRIJVING	Ø OOG (MM)	GAT (MM)	HOOGTE (MM)	BUITENDRAAD	PRIJS
<b>EU39.158.06</b>	Hijsoog buitendraad	6	16	41	6	<b>1,08 A</b>
<b>EU39.158.08</b>	Hijsoog buitendraad	8	20	48	8	<b>1,59 A</b>
<b>EU39.158.10</b>	Hijsoog buitendraad	10	25	62	10	<b>3,02 A</b>
<b>EU39.158.12</b>	Hijsoog buitendraad	12	30	75	12	<b>5,07 A</b>
<b>EU39.158.16</b>	Hijsoog buitendraad	16	35	90	16	<b>8,66 A</b>





## Brug met ogen

Van RVS.



	OMSCHRIJVING	LENGTE (MM)	Ø (MM)	HOOGTE (MM)	GATAFSTAND (MM)	PRIJS
EU39.322.04	Brug met ogen	40	4	16	32	<b>0,50</b> A
EU39.322.05	Brug met ogen	51	5	19	41	<b>0,50</b> A
EU39.322.06	Brug met ogen	57	6	22	44	<b>0,62</b> A
EU39.322.08	Brug met ogen	63	8	25	51	<b>1,03</b> A
EU39.322.10	Brug met ogen	71	10	30	61	<b>18,15</b> A

## Sierstrippen massief RVS316

Worden geleverd per lengte van 3 meter.



	OMSCHRIJVING	LENGTE (CM)	A (MM)	B (MM)	PRIJS
CN47006	Strip massief RVS316	300 cm	21 mm	5,5 mm	<b>180,63</b> A
CN47007	Strip massief RVS316	300 cm	25 mm	7 mm	<b>237,84</b> A
CN47008	Strip massief RVS316	300 cm	30 mm	9 mm	<b>351,86</b> A
CN47009	Strip massief RVS316	300 cm	40 mm	8 mm	<b>375,39</b> A

## Sierstrippen hol RVS316

Worden geleverd per lengte van 3 meter.

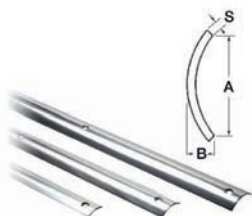

	OMSCHRIJVING	LENGTE (CM)	A (MM)	B (MM)	S (MM)	PRIJS
CN47001	Strip hol RVS316	300 cm	20 mm	4.6 mm	1.5 mm	<b>89,31</b> A
CN47002	Strip hol RVS316	300 cm	28 mm	7.0 mm	1.5 mm	<b>111,76</b> A
CN47003	Strip hol RVS316	300 cm	35 mm	9.0 mm	1.5 mm	<b>127,28</b> A

## Eindstukken voor sierstrippen



	OMSCHRIJVING	PRIJS
CN47500	Eindstuk voor strip CN47006 en CN47001	<b>8,65</b> A
CN47510	Eindstuk voor strip CN47007 en CN47002	<b>10,70</b> A

## Relingleuning met bevestigingspennen

Van glanzend gepolijst AISI RVS316. Bevestiging met twee of drie stiften van Ø 8 mm.



	OMSCHRIJVING	LENGTE (MM)	GATAFSTAND (MM)	AFM. (BXH)	BEVESTIGINGSPUNTEN	PRIJS
EU41.910.09	Relingleuning RVS316	254	220	19x25	2	<b>18,96</b> A
EU41.910.12	Relingleuning RVS316	339	305	19x25	2	<b>21,39</b> A
EU41.910.16	Relingleuning RVS316	441	407	19x25	2	<b>24,66</b> A
EU41.910.18	Relingleuning RVS316	524	490	19x25	2	<b>24,05</b> A
EU41.910.24	Relingleuning RVS316	634	600	19x25	2	<b>31,10</b> A
EU41.910.30	Relingleuning RVS316	782	750	19x25	3	<b>57,65</b> A
EU41.910.36	Relingleuning RVS316	947	915	19x25	3	<b>63,33</b> A

## Relingleuning met bevestiging op buitenkant

Van glanzend gepolijst AISI RVS316. Bevestiging op buitenkant met schroeven. Levering exclusief schroeven.



	OMSCHRIJVING	LENGTE (MM)	GATAFSTAND (MM)	AFM. (BXH)	BEVESTIGINGSPUNTEN	PRIJS
EU41.911.12	Relingleuning RVS316	337	305	19x25	2	<b>20,85</b> A
EU41.911.18	Relingleuning RVS316	482	450	19x25	2	<b>23,51</b> A
EU41.911.24	Relingleuning RVS316	632	600	19x25	2	<b>31,98</b> A
EU41.911.30	Relingleuning RVS316	782	750	19x25	3	<b>59,31</b> A
EU41.911.36	Relingleuning RVS316	947	915	19x25	3	<b>65,14</b> A

## Relinghandgreep

Relinghandgrepen van glanzend gepolijst AISI RVS316 met ellipsvormige doorsnede.

	OMSCHRIJVING	LENGTE (MM)	AFM. (BXH)	BEVESTIGINGSPUNTEN	HOOGTE (MM)	PRIJS
EU41.907.12	Relinghandgreep RVS316	305	13x33	2	59	30,13 A
EU41.907.18	Relinghandgreep RVS316	457	13x33	2	59	34,78 A
EU41.907.24	Relinghandgreep RVS316	610	13x33	2	59	51,02 A
EU41.908.12	Relinghandgreep RVS316	305	20x40	2	59	53,41 A
EU41.908.18	Relinghandgreep RVS316	457	20x40	2	59	51,93 A
EU41.908.24	Relinghandgreep RVS316	610	20x40	2	59	73,33 A
EU41.908.30	Relinghandgreep RVS316	762	20x40	2	59	83,80 A
EU41.908.36	Relinghandgreep RVS316	915	20x40	2	59	100,56 A
EU41.908.48	Relinghandgreep RVS316	1220	20x40	3	59	128,86 A
EU41.908.60	Relinghandgreep RVS316	1525	20x40	3	59	154,01 A
EU41.908.72	Relinghandgreep RVS316	1829	20x40	3	59	209,11 A
EU41.908.82	Relinghandgreep RVS316	2080	20x40	3	59	240,91 A
	OMSCHRIJVING	BEVAT	VOOR ARTIKELNUMMERS			PRIJS
EU41.907.00	Bevestigingskit	2 plaatjes en 2 schroeven	EU41.907.12, 18 en 24			10,33 A
EU41.908.00	Bevestigingskit	2 plaatjes en 2 schroeven	EU41.908.18, 24, 30 en 36			17,78 A
EU41.908.01	Bevestigingskit	3 plaatjes en 3 schroeven	EU41.908.48, 60 en 72			31,39 A



## Kuip afvoeren

Voorzien van niet-terugstroomsysteem dankzij een bal, die dit voorkomt. Uitneembaar rooster voor het schoonmaken.

	OMSCHRIJVING	TYPE	MATERIAAL	HOEK	PRIJS
EU17.118.01	Kuip afvoer	Rond	RVS316	45°	87,91 A
EU17.118.02	Kuip afvoer	Rond	RVS316	90°	30,06 A
EU17.118.05	Kuip afvoer	Ovaal	RVS316	90°	98,69 A



## Welcome on Board mat met windroos

Gemaakt van gesloten cel polyurethaanschuim. Weerbestendig.

	OMSCHRIJVING	AFMETING	OPDRUK	PRIJS
EU23.909.00	Welcome on Board mat	40 cm x 68 cm	Windroos	20,61 A
EU23.910.00	Welcome on Board mat	50 cm x 80 cm	Windroos	32,51 A



## Welcome on Board mat met landenvlaggen

Gemaakt van gesloten cel polyurethaanschuim. Weerbestendig.

	OMSCHRIJVING	AFMETING	OPDRUK	PRIJS
EU23.909.01	Welcome on Board mat	40 cm x 68 cm	Landenvlaggen	20,61 A



## Steiger zwemtrap RVS

- Totale hoogte 5-treden: 190cm
- Totale hoogte 7-treden: 250cm
- Ruimte tussen treden: 30cm
- Bovenste gedeelte: 59cm (van montage tot bovenkant beugel)
- Diepte: 42cm
- Breedte: 47cm

Op aanvraag ook leverbaar in RVS316.

	OMSCHRIJVING	TREDEN	MATERIAAL	PRIJS
CN36001	Zwemtrap	5	RVS304	607,00 A
CN36003	Zwemtrap	7	RVS304	766,00 A

Handig overzicht





## Steiger zwemtrap RVS type Elegance

- Materiaal: RVS304
- Aantal treden: 5
- Totale hoogte: 212/142 cm
- Ruimte tussen treden: 30 cm
- Diepte: 50 cm
- Totale breedte: 56.4 cm
- Breedte treden: 50 cm

	OMSCHRIJVING	TREDEN	MATERIAAL	PRIJS
CN36005	Zwemtrap Elegance	5	RVS304	939,00 A

**COMBINOORD.NL**  
*Duurzaam geproduceerd*



## Telescopische trappen

Telescopische zwemtrappen gemaakt van glanzend gepolijst AISI RVS316. Uitzonderlijk mooi afgewerkt, ovale treden met kunststof bekleed.

	OMSCHRIJVING	TREDEN	LENGTE UITGESCHOVEN (MM)	LENGTE INGESCHOVEN (MM)	BREEDTE (MM)	PRIJS
EU49.541.03	Telescopische trap	3 (wit)	860	370	285	111,33 A
EU49.541.04	Telescopische trap	4 (wit)	1110	394	315	162,93 A
EU49.541.22	Telescopische trap	2 (wit)	597	340	210	66,63 A
EU49.541.23	Telescopische trap	3 (wit)	889	368	210	107,63 A
EU49.540.03	Telescopische trap	3 (wit)	889	368	392	159,81 A
EU49.541.53	Telescopische trap	3 (zwart)	889	370	300	111,33 A
EU49.541.54	Telescopische trap	4 (zwart)	1156	394	315	162,93 A



## Telescopische trappen met handgreep

Telescopische zwemtrappen gemaakt van glanzend gepolijst AISI RVS316. Uitzonderlijk mooi afgewerkt, ovale treden met kunststof bekleed. Met opvouwbaar/inklapbare handgreep om gemakkelijker aan boord te klimmen.

	OMSCHRIJVING	TREDEN	LENGTE UITGESCHOVEN (MM)	LENGTE INGESCHOVEN (MM)	BREEDTE (MM)	PRIJS
EU49.551.03	Telescopische trap	3	889	370	300	152,12 A
EU49.551.04	Telescopische trap	4	1156	394	345	210,81 A
EU49.551.05	Telescopische trap	5	1400	440	430	389,40 A
EU49.551.23	Telescopische trap	3	889	370	240	151,35 A



## Inklapbare trappen

Van glanzend gepolijst RVS voor hekbevestiging. Met treden die een ovaal oppervlak hebben, een ovale trede is veel comfortabeler en gemakkelijker begaanbaar dan de traditionele ronde treden. De traptreden van het bovenste deel hebben een kunststof antislip voetstap.

	OMSCHRIJVING	TREDEN	LENGTE (MM)	BREEDTE (MM)	GATAFSTAND (MM)	PRIJS
EU49.572.03	Inklapbare trap	3	630	260	240	77,78 A
EU49.572.04	Inklapbare trap	4	900	260	240	96,96 A
EU49.572.05	Inklapbare trap	5	1150	260	240	115,81 A

## Inbouw trappen

Telescoop trap met drie of vier treden. Behuizing dient te worden ingebouwd. Gemaakt van hoogglanzend gepolijst RVS. Eenvoudige en snelle montage.

	OMSCHRIJVING	TREDEN	LENGTE UITGESCHOVEN	INBOUW MAAT (BXDXH)	FRAME	PRIJS
<b>EU49.544.03</b>	Inbouw zwemtrap	3	890 mm	330 x 470 x 46 mm	380 x 80 mm	<b>441,35 A</b>
<b>EU49.544.04</b>	Inbouw zwemtrap	4	1160 mm	330 x 470 x 46 mm	380 x 80 mm	<b>508,69 A</b>



## Inbouw trappen met treden van teak

Telescoop trap met vier treden van teak. Behuizing dient te worden ingebouwd. Gemaakt van hoogglanzend gepolijst RVS. Eenvoudige en snelle montage.

	OMSCHRIJVING	TREDEN	LENGTE UITGESCHOVEN	INBOUW MAAT (BXDXH)	FRAME	PRIJS
<b>EU49.550.04</b>	Inbouwtrap	4	1140 mm	430 x 480 x 50 mm	500 x 90 mm	<b>1.154,05 A</b>



## Opvouwbare trappen met bevestigingsarmen

Van glanzend gepolijst RVS met gebogen bevestigingspunten op het dek om gemakkelijker aan boord te kunnen klimmen. Model met treden die een ovaal oppervlak hebben. Een ovale trede is veel comfortabeler en gemakkelijker begaanbaar dan de traditionele ronde treden. De treden van het bovenste deel hebben een kunststof antislip voetstap.

	OMSCHRIJVING	TREDEN	LENGTE (MM)	BREEDTE (MM)	HOOGTE GAT (MM)	PRIJS
<b>EU49.582.03</b>	Opvouwbare trap	3	670	260	240	<b>86,11 A</b>
<b>EU49.582.04</b>	Opvouwbare trap	4	910	260	240	<b>105,11 A</b>
<b>EU49.582.05</b>	Opvouwbare trap	5	1150	260	240	<b>126,63 A</b>



## Onderbouw uitschuifbare zwemtrap

Ingebouwd handvat en vergrendelingssysteem. Gemaakt van RVS316, met 57 cm brede treden voor meer comfort. Hartafstand buis 305 mm.

	OMSCHRIJVING	TREDEN	LENGTE UITGESCHOVEN (MM)	LENGTE INGESCHOVEN (MM)	BREEDTE (MM)	PRIJS
<b>EU49.558.14</b>	Onderbouw uitschuifbare zwemtrap	4	1125	415	358	<b>361,75 A</b>



## Extra treden voor voor zwemtrappen

Extra treden t.b.v. zwemtrappen van RVS en RVS met teak.

	OMSCHRIJVING	PRIJS
<b>EU49.562.00</b>	Extra trede van RVS	<b>27,23 A</b>
<b>EU49.562.01</b>	Extra trede van RVS met Teak	<b>33,04 A</b>



## Zwemopstap

Gemaakt van RVS. Universele maat, ook geschikt om motorruimtes o.i.d. in of uit te klimmen.

	OMSCHRIJVING	AFM. BASIS (MM)	AFM. OPSTAP (MM)	PRIJS
<b>EU49.586.00</b>	Zwemopstap RVS uitklapbaar	110x45	50x85	<b>45,72 A</b>
<b>EU59.806.00</b>	Opvouwbare trede	168 x 15	109 x 65	<b>68,61 A</b>



## Metalen zwemtrappen

Gemaakt van geanodiseerde, gepolijste en niet corroderende buizen. Uitgerust met een draaibare kop, opvouwbare steunbussen en anti-slip nylon treden. Uitgerust met lichte en drijvende beschermende buizen.

	OMSCHRIJVING	TREDEN	Ø ARM BOOG (MM)	PRIJS
<b>EU49.529.02</b>	Zwemtrap	2	250	<b>54,25 A</b>
<b>EU49.529.03</b>	Zwemtrap	3	250	<b>62,58 A</b>
<b>EU49.529.04</b>	Zwemtrap	4	250	<b>72,37 A</b>
<b>EU49.529.05</b>	Zwemtrap	5	250	<b>82,16 A</b>
<b>EU49.539.03</b>	Zwemtrap	3	175	<b>62,58 A</b>
<b>EU49.539.04</b>	Zwemtrap	4	175	<b>72,37 A</b>





## Houten trappen

Treden bekleed met anti-slip materiaal. Beslag van verchroomde messing. Compleet met haken, scharnieren, blokkering aan de zijkant en rubber steunstukken. Geschikt voor motorboten en zeiljachten. Gemaakt van mahonie.

	OMSCHRIJVING	TREDEN	LENGTE OPEN (MM)	LENGTE DICHT (MM)	BREEDTE (MM)	PRIJS
<b>EU49.531.04</b>	Houten zwemtrap	4	740	400	330	<b>366,08 A</b>
<b>EU49.531.06</b>	Houten zwemtrap	6	1190	630	330	<b>395,76 A</b>



## Touwadders

Gemaakt van blauw nylon touw, uitgerust met treden van polycarbonaat.

	OMSCHRIJVING	TREDEN	LENGTE (MM)	AFM. 'GATEN'	TOUW Ø (MM)	PRIJS
<b>EU49.524.03</b>	Touw ladder	3	940	300 x 110 x 40	12	<b>14,05 A</b>
<b>EU49.524.04</b>	Touw ladder	4	1140	300 x 110 x 40	12	<b>18,27 A</b>
<b>EU49.524.05</b>	Touw ladder	5	1340	300 x 110 x 40	12	<b>23,39 A</b>



## Smash Lock fender fixing

Innovatief dekaccessoire voor het bevestigen van de fenderlijnen en landvasten. Gemaakt van RVS316 gepolijst roestvrij staal, compact ontwerp en instant vergrendelingsysteem.

	OMSCHRIJVING	AFMETINGEN ØXH	VOOR LIJNEN VAN Ø	PRIJS
<b>EU40.160.10</b>	Smash Lock fender fixing	76 x 25 mm	6, 8 en 10 mm	<b>61,69 A</b>

## Landvasten



	OMSCHRIJVING	LENGTE (M)	DIKTE (MM)	KLEUR	PRIJS
<b>ON4160nbkk8</b>	Landvast	8 m	10 mm	navy blue	<b>15,22 A</b>
<b>ON4167nbkk10</b>	Landvast	10 m	12 mm	navy blue	<b>21,76 A</b>
<b>ON4169nbkk12</b>	Landvast	12 m	14 mm	navy blue	<b>32,67 A</b>
<b>ON4160zwkk4</b>	Landvast	4.5 m	10 mm	zwart	<b>9,76 A</b>
<b>ON4160zwkk8</b>	Landvast	8 m	10 mm	zwart	<b>15,22 A</b>
<b>ON4167zwkk10</b>	Landvast	10 m	12 mm	zwart	<b>21,76 A</b>
<b>ON4169zwkk12</b>	Landvast	12 m	14 mm	zwart	<b>32,67 A</b>



Ben jij al lid van onze nieuwsbrief?  
Nee? Scan dan de QR code en  
blijf op de hoogte



# BIJ ONS KUN JE ER EEN TOUW AAN VASTKNOPEN

## Landvasten De Luxe

Slijtvaster en soepeler.

	OMSCHRIJVING	LENGTE (M)	DIKTE (MM)	KLEUR	PRIJS
<b>onk1012n12</b>	Landvast De Luxe	12 m	12 mm	navy blue	<b>40,31 A</b>
<b>onk1012n6</b>	Landvast De Luxe	6 m	12 mm	navy blue	<b>25,04 A</b>
<b>onk1012wn12</b>	Landvast De Luxe	12 m	12 mm	wit/naturel	<b>40,31 A</b>
<b>onk1012wn6</b>	Landvast De Luxe	6 m	12 mm	wit/naturel	<b>25,04 A</b>
<b>onk1012z12</b>	Landvast De Luxe	12 m	12 mm	zwart	<b>40,31 A</b>
<b>onk1012z6</b>	Landvast De Luxe	6 m	12 mm	zwart	<b>25,04 A</b>
<b>onk1014n14</b>	Landvast De Luxe	14 m	14 mm	navy blue	<b>52,31 A</b>
<b>onk1014n8</b>	Landvast De Luxe	8 m	14 mm	navy blue	<b>34,85 A</b>
<b>onk1014wn14</b>	Landvast De Luxe	14 m	14 mm	wit/naturel	<b>52,31 A</b>
<b>onk1014wn8</b>	Landvast De Luxe	8 m	14 mm	wit/naturel	<b>34,85 A</b>
<b>onk1014z14</b>	Landvast De Luxe	14 m	14 mm	zwart	<b>52,31 A</b>
<b>onk1014z8</b>	Landvast De Luxe	8 m	14 mm	zwart	<b>34,85 A</b>
<b>onk1016n15</b>	Landvast De Luxe	15 m	16 mm	navy blue	<b>65,40 A</b>
<b>onk1016wn15</b>	Landvast De Luxe	15 m	16 mm	wit/naturel	<b>65,40 A</b>
<b>onk1016z15</b>	Landvast De Luxe	15 m	16 mm	zwart	<b>65,40 A</b>



## Fenderlijnen

	OMSCHRIJVING	LENGTE (M)	DIKTE (MM)	KLEUR	AANTAL	PRIJS
<b>ON4188nb</b>	Fenderlijn	2 m	8 mm	navy blue	2	<b>8,18 A</b>
<b>ON4188zw</b>	Fenderlijn	2 m	8 mm	zwart	2	<b>8,18 A</b>
<b>ON4188</b>	Fenderlijn	2 m	8 mm	wit	2	<b>4,58 A</b>
<b>ON4180nb</b>	Fenderlijn	2 m	10 mm	navy blue	2	<b>9,27 A</b>
<b>ON4180zw</b>	Fenderlijn	2 m	10 mm	zwart	2	<b>9,27 A</b>
<b>ON4180</b>	Fenderlijn	2 m	10 mm	wit	2	<b>5,26 A</b>



## Fenderlijnen De Luxe

Slijtvaster en soepeler.

	OMSCHRIJVING	LENGTE (M)	DIKTE (MM)	KLEUR	AANTAL	PRIJS
<b>onk1012n2</b>	Fenderlijn De Luxe	2.5 m	12 mm	navy blue	2	<b>27,22 A</b>
<b>onk1012z2</b>	Fenderlijn De Luxe	2.5 m	12 mm	zwart	2	<b>27,22 A</b>



## Pikhaken telescopisch

Materiaal aluminium met een witte kunststof haak.

	OMSCHRIJVING	SOORT	LENGTE	PRIJS
<b>EU34.459.00</b>	Pikhaak	Telescopisch	100 - 200 cm	<b>26,79 A</b>



## Ringfenders

	OMSCHRIJVING	KLEUR	PRIJS
<b>AMSFENRINGB</b>	Ringfender	donkerblauw	<b>12,61 A</b>
<b>AMSFENRINGZ</b>	Ringfender	zwart	<b>12,61 A</b>
<b>AMSFENRINGW</b>	Ringfender	wit	<b>12,61 A</b>



## Anchor cilinderfenders

Hoge kwaliteit fenders, UV bestendig met nylon versterkt oog

- Voetbalventiel, lekt niet en makkelijk op te blazen
- Geschikt voor beroeps- en pleziervaart
- Consistente wanddikte garandeert maximale sterkte en levensduur



	OMSCHRIJVING	KLEUR	DIAMETER	LENGTE	PRIJS
ANC-201	Anchor fender	zwart	13 cm	45 cm	17,82 B
ANC-202	Anchor fender	blauw	13 cm	45 cm	17,82 B
ANC-203	Anchor fender	wit	13 cm	45 cm	17,82 B
ANC-204	Anchor fender	"Midnight" blauw	13 cm	45 cm	17,82 B
ANC-301	Anchor fender	zwart	15 cm	55 cm	22,68 B
ANC-302	Anchor fender	blauw	15 cm	55 cm	22,68 B
ANC-303	Anchor fender	wit	15 cm	55 cm	22,68 B
ANC-304	Anchor fender	"Midnight" blauw	15 cm	55 cm	22,68 B
ANC-401	Anchor fender	zwart	18 cm	65 cm	32,40 B
ANC-402	Anchor fender	blauw	18 cm	65 cm	32,40 B
ANC-403	Anchor fender	wit	18 cm	65 cm	32,40 B
ANC-404	Anchor fender	"Midnight" blauw	18 cm	65 cm	32,40 B
ANC-501	Anchor fender	zwart	23 cm	75 cm	49,14 B
ANC-502	Anchor fender	blauw	23 cm	75 cm	49,14 B
ANC-503	Anchor fender	wit	23 cm	75 cm	49,14 B
ANC-504	Anchor fender	"Midnight" blauw	23 cm	75 cm	49,14 B
ANC-601	Anchor fender	zwart	35 cm	91 cm	73,44 B
ANC-602	Anchor fender	blauw	35 cm	91 cm	73,44 B
ANC-603	Anchor fender	wit	35 cm	91 cm	73,44 B
ANC-604	Anchor fender	"Midnight" blauw	35 cm	91 cm	73,44 B

## Anchor bolfenders

Hoge kwaliteit fenders, UV bestendig met nylon versterkt oog

- Voetbalventiel, lekt niet en makkelijk op te blazen
- Geschikt voor beroeps- en pleziervaart
- Consistente wanddikte garandeert maximale sterkte en levensduur



	OMSCHRIJVING	KLEUR	DIAMETER	LENGTE	PRIJS
ANC-A1DB	Bolfender	blauw	Ø320 mm	400 mm	32,40 B
ANC-A1WI	Bolfender	wit	Ø320 mm	400 mm	32,40 B
ANC-A1ZW	Bolfender	zwart	Ø320 mm	400 mm	32,40 B
ANC-A1MB	Bolfender	"Midnight" blauw	Ø320 mm	400 mm	32,40 B
ANC-A2DB	Bolfender	blauw	Ø400 mm	500 mm	48,60 B
ANC-A2WI	Bolfender	wit	Ø400 mm	500 mm	48,60 B
ANC-A2ZW	Bolfender	zwart	Ø400 mm	500 mm	48,60 B
ANC-A2MB	Bolfender	"Midnight" blauw	Ø400 mm	500 mm	48,60 B
ANC-A3DB	Bolfender	blauw	Ø490 mm	650 mm	66,96 B
ANC-A3WI	Bolfender	wit	Ø490 mm	650 mm	66,96 B
ANC-A3ZW	Bolfender	zwart	Ø490 mm	650 mm	66,96 B
ANC-A3MB	Bolfender	"Midnight" blauw	Ø490 mm	650 mm	66,96 B
ANC-A4DB	Bolfender	blauw	Ø610 mm	800 mm	91,80 B
ANC-A4WI	Bolfender	wit	Ø610 mm	800 mm	91,80 B
ANC-A4ZW	Bolfender	zwart	Ø610 mm	800 mm	91,80 B
ANC-A4MB	Bolfender	"Midnight" blauw	Ø610 mm	800 mm	91,80 B

## Paalkoppen RVS304

	OMSCHRIJVING	TYPE	AFMETING	MATERIAAL	PRIJS
CN31001	Paalkop	vierkant	10.4 cm x 10.4 cm	RVS304	47,00 A
CN31002	Paalkop	vierkant	14.4 cm x 14.4 cm	RVS304	70,00 A
CN31003	Paalkop	rond	Ø 14.4 cm	RVS304	58,00 A
CN31004	Paalkop	rond	Ø 17.0 cm	RVS304	85,00 A



## Kielrol met RVS houder

	OMSCHRIJVING	PRIJS
CN48001-2	Kielrol rubber 200mm	20,00 A
CN48001-1	Kielrolhouder RVS per stuk	47,00 A



## Rechthoekige inspectieluiken

Deksel valt over inbouwframe heen, zgn. Flushline luiken

- Deksel scharniert 180°
- Overloopbaar
- Als optie is er sleutelkit verkrijgbaar

	OMSCHRIJVING	AFMETING DEKSEL	AFMETING INSP. GAT	AFMETING INBOUWMAAT	KLEUR	PRIJS
EU20.291.00	Inspectieluik	380 x 280 mm	295 x 265 mm	310 x 210 mm	wit	27,86 A
EU20.292.00	Inspectieluik	600 x 350 mm	513 x 265 mm	530 x 280 mm	wit	57,27 A
EU20.293.00	Inspectieluik	375 x 375 mm	285 x 285 mm	300 x 300 mm	wit	36,19 A
EU20.294.00	Inspectieluik	520 x 465 mm	430 x 372 mm	445 x 390 mm	wit	61,51 A
EU20.295.00	Inspectieluik	650 x 250 mm	515 x 165 mm	530 x 180 mm	wit	59,85 A
EU20.291.50	Inspectieluik	380 x 280 mm	295 x 265 mm	310 x 210 mm	zwart	27,72 A
EU20.292.50	Inspectieluik	600 x 350 mm	513 x 265 mm	530 x 280 mm	zwart	57,10 A
EU20.293.50	Inspectieluik	375 x 375 mm	285 x 285 mm	300 x 300 mm	zwart	36,19 A
EU20.294.50	Inspectieluik	520 x 465 mm	430 x 372 mm	445 x 390 mm	zwart	61,51 A
EU20.295.50	Inspectieluik	650 x 250 mm	515 x 165 mm	530 x 180 mm	zwart	59,85 A
EU20.093.00	Sleutelkit					7,30 A



## Inspectiedeksel (kunststof)

Waterdicht

- Voorzien van O-ring
- Schroefafdichting

	OMSCHRIJVING	GATOPENING	BUITENMAAT	KLEUR	BOORGAT	PRIJS
EU20.199.01	Inspectiedeksel	Ø 102 mm	Ø 160 mm	wit	Ø 115 mm	6,20 A
EU20.199.02	Inspectiedeksel	Ø 127 mm	Ø 182 mm	wit	Ø 140mm	6,53 A
EU20.199.03	Inspectiedeksel	Ø 152 mm	Ø 220 mm	wit	Ø 185 mm	8,88 A
EU20.199.11	Inspectiedeksel	Ø 102 mm	Ø 160 mm	zwart	Ø 115 mm	6,20 A
EU20.199.12	Inspectiedeksel	Ø 127 mm	Ø 182 mm	zwart	Ø 140mm	6,53 A
EU20.199.13	Inspectiedeksel	Ø 152 mm	Ø 220 mm	zwart	Ø 185 mm	8,88 A



## Lineaire actuators tot 65 kg

Enkele elektrische cilinder met een drukkracht van 65kg. Snelheid 4mm/s bij 12V en 6mm/s bij 24V aluminium huis en RVS zuigerstang. Zelfremmend en IP65.

	OMSCHRIJVING	TYPE	SLAGLENGTE	DRUKKRACHT	KORTSTE LENGTE	PRIJS
EU38.370.40	Lineaire actuator	enkel	180 mm	65 kg	486 mm	406,94 A
EU38.370.41	Lineaire actuator	enkel	180 mm	65 kg	486 mm	406,94 A
EU38.370.43	Lineaire actuator	enkel	300 mm	65 kg	608 mm	418,69 A
EU38.370.44	Lineaire actuator	enkel	300 mm	65 kg	608 mm	418,69 A



## Lineaire actuators vanaf 65 kg

Elektrische actuator geschikt als luikuitzetter. Met handmatige noodopening. Uitvoering met dubbele cilinder maakt gebruik van een synchroon relais EU38.370.10/11 zodat beide cilinders gelijktijdig omhoog gaan. Diameter cilinder Ø48mm, aluminium unit, IP65, zelfremmend met een snelheid van 17mm/s.

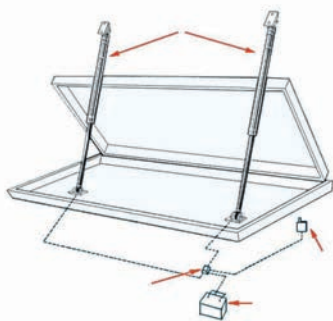

	OMSCHRIJVING	TYPE	SLAGLENGTE	DRUKKRACHT	KORTSTE LENGTE	PRIJS
EU38.370.12	Lineaire actuator	enkel	300 mm	120 kg	677 mm	<b>712,26</b> A
EU38.370.13	Lineaire actuator	enkel	300 mm	120 kg	677 mm	<b>766,37</b> A
EU38.370.14	Lineaire actuator	enkel	450 mm	120 kg	827 mm	<b>736,24</b> A
EU38.370.15	Lineaire actuator	enkel	600 mm	120 kg	977 mm	<b>759,33</b> A
EU38.370.21	Lineaire actuator	enkel	450 mm	120 kg	827 mm	<b>788,57</b> A
EU38.370.16	Lineaire actuator	enkel	600 mm	120 kg	977 mm	<b>812,55</b> A
EU38.370.17	Lineaire actuator	dubbel	450 mm	240 kg	827 mm	<b>1.472,49</b> A
EU38.370.18	Lineaire actuator	dubbel	600 mm	240 kg	977 mm	<b>1.518,65</b> A
EU38.370.19	Lineaire actuator	dubbel	450 mm	240 kg	827 mm	<b>1.577,17</b> A
EU38.370.20	Lineaire actuator	dubbel	600 mm	240 kg	977 mm	<b>1.625,10</b> A



## Relais box voor actuators

Relaiskast met stroombeveiliging. Zorgt voor synchrone werking bij toepassing van twee cilinders.

	OMSCHRIJVING	VOLTAGE	PRIJS
EU38.370.10	Relais box	12V	<b>192,24</b> A
EU38.370.11	Relais box	24V	<b>192,24</b> A



**COMBINOORD.NL**  
*Ook jouw leverancier voor de  
 recreatieve markt*



# ALFABETISCHE INDEX





# victron energy

VERKOOP & SERVICE  
CENTER

BY *Combi Noord* BV

Ons eigen Victron Verkoop en Service Center in Grou met uitgebreide trainingsruimte

Wat doen we in het Victron Verkoop en Service Center:

- Beoordelen en afhandelen van reparaties ter plekke
- Advies over en het instellen van Victron producten
- Samenstellen complete stroom systemen (o.a. solar, marine, automotive)
- Showroom (Victron, Mitek elektrisch varen, Fischer Panda)

# Zeg je Victron dan zeg je Combi Noord

## Geen particuliere verkoop

Combi Noord levert niet aan de eindgebruiker. Wij zijn daarom in tegenstelling tot sommige andere distributeurs geen concurrent van je maar sturen juist klanten naar je door.

## Voorraad

Combi Noord heeft standaard voor meer dan €1.000.000,00 aan Victron producten op voorraad. Mocht je iets missen in ons standaard leveringsprogramma dan zijn we bereid dat voor je op voorraad te leggen.

## Combi Noord; jouw Victron Energy leverancier

### Garantie en reparatie.

Combi Noord bepaalt zelf de garantie en repareert zelf. Hierdoor bespaar je veel tijd en ontvangt jouw klant de producten snel weer terug.

### Victron Verkoop & Service Center

We hebben een eigen **Victron Verkoop & Service Center** voor al je technische vragen en op aanvraag ontwerpen we ook stroomschema's voor je.

Impressie van een van de drukbezochte trainingen in Grou



member of the  
**MIMIG**  
mercator marine group



We hebben veel hoor!  
Scan de QR voor onze Victron collectie

**Combi Noord**  
Industrial and recreational equipment

WWW.COMBINOORD.NL

## A

Aanlegbolder RVS	427-428
Aanlegring RVS	428
Aanslag verwijderaar	398
Accubakken	28
Acculaskabels	57
Accumulatortanks	184
Accupoolklemmen	72
Accu's Victron: AGM, Gel en Lithium	23-27
Actisense motor interface	141
Actuator	439-440
Ademhalingsapparatuur	395
Adereindhulzen	68
Afstandbediening ankerlier	415 en 419
Afvalbak	400
Afvoer kuip	433
Afvoer wasbakken	273
Afzuigkap	275
AGM accu's	23-24
Airco Dometic	292-293
Airco MBC	293-295
AIS B&G	171
AIS transceiver	146 en 160
Alarmzoemer	347
Alubeugel	235
Anker	420-421
Ankerketting	421
Ankerkettingteller	415
Ankerlantaarn	109
Ankerlieren	408-419
ANL zekeringen + houder	63
Anode	383-388
Anode Max Prop	386
Anode Side Power boegschroef	387
Anode sterndrive Mercruiser/Volvo	387-388
Antenne GPS	160
Antenne marifoon	149
Antenne radio	150
Antennevoet	149
Antivries motor	377
Aquadrive schroefaskoppeling	325-327
Autokabel	59
Autopilot B&G	169-170
Autopilot Garmin	159
Autopilot Simrad	164-165
Autotransformers	12
Axces demper	348
Axiseal schroefafdichting	333

## B

B&G AIS	171
B&G autopilot	169-170
B&G kaartplotter	168-169
B&G Nemesis	170
B&G radar	171
B&G Triton (Edge)	170
Batterij balancer	23
Batterij Management Systemen (BMS)	26
Batterij monitoren - BMV	20
Batterij protectie	23
Batterijkeuze schakelaar	71-72
Battery Protect Relay	46
Beademapparaat	395
Beker- en blikhouders	301
Beluchter/ontluchter	218
Beluchters	187, 202 en 340
Beluchters elektrisch	202
Berker montage sjabloon	75
Berker schakelmateriaal	73-76
Beschermkap accupoolklem	72
Bezem (schoonmaak)	397-397
Bijzettafel	301
Bilge alarm kit	187
Bilge ontvetter	399
Bilge schakelaars	188
Bilgepompen	181
Binnenlager	330-331
BiPVco zonnepanelen	35-37
Blue Smart laders	4-5
Bluetooth versterkers	145
Boegklamp RVS	430
Boegrol	422
Boegschroef Cupa	252
Boegschroef Max Power	251-252
Boegschroef Quick	244-247
Boegschroef Side-Power	248-250
Boegschroefanode Quick	387
Boegschroefbuizen	253
Boilers	279-282
Bol anode	384
Bolder lamp	428
Bolder RVS	427-428
Bolfender	438
Borgringen dopmoer	346
Brandblusser	388-393
Brandblussysteem Stat-X	388-390
Brandblussysteem FirePro	390-392
Branddeken	392
Brandstoffilters	368-372
Brandstofomloopfiltersysteem CJC	374
Brandstofpompen	177
Brandstofslang	233
Brandstoftanks	207-208
Bruce anker	420
Buck-Boost DC-DC converters	13
Buiskabelschoenen	64-65
Buitendouche	190
Buitenlager	330-331
Bulleye	121
Busbars	15

## C

Carlingswitch	77-78
Carteraftappomp	376
Carterpompen	177-178
CEE verloopkabel, waldoos en stekker	80-81
Centaflex flexibele koppeling	327
Centaur laders	5
Centrifugaalpompen	181-182
Cilindersloten	239
CJC brandstofomloopfiltersysteem	374
CN Comfort koelkast, koelbox, koellade en ijsmaker	258-260
CN Comfort kookplaten	266 en 268
CN Heater	282-283
CN instrumenten + toebehoren	128-137
CN Ultrasense	213
CN Wipers	308
Coax kabel	59
Coax/VHF en FME pluggen	149
Combi Noord ESS	50-51
Combiswitch	313
Comfort Seat	300
Contactors en reversing contactors	416
Contactslot Bosch	347
Controlelampjes	348
Craftsman motoren	319-320
Craftsman service onderdelen	321
Cupa boegschroef	252
Cyrix Li-ion	26

## D

Davits	406
Deck cleaner	399
Dekdoorvoer voor coax-kabels	79
Dekverlichting	114-116
Dekwaspompen	174
Delphi filters	371
Demper Axces	348
Demperplaten	329
Deurstoppers	243
DHR navigatieverlichting	107-108
Dieselomloopfiltersysteem CJC	374
Diodebrug - Argo(fet)	22
Dometic airco	292-293
Dometic CoolFreeze koel- en vriesbox	264
Dometic Coolmatic koelladen	263
Dometic Coolmatic koelkasten	261-263 en 265
Dometic koelsysteem	264
Dometic kookplaten	266
Dometic toiletten	203-207
Dompelpompen	179-180
Doorverbinders	66
Dopmoeren	346
Doradeboxen	276
Douche-afvoerset	175
Douchepompen	174-175
Douchesysteem	189-190
Draadafdichting	377
Draaispit	430
Drieweg kogelkraan	219
Driewegkraan Y-kraan	186 en 201
Drijflijn	395
Drill pompen	177
Drinkwater desinfectie	377
Drinkwaterfilters	185-186
Drinkwaterpompen	173-174

**D** VERVOLG

Drinkwaterslang	234
Drinkwatertanks	209
Droogmop	398
Drukknopsluiting	241
Drukregelaars	227
Drukschakelaars	77
D-sluitingen	422
Dulon schoonmaakmiddelen	401-404
Dynamoregelaar	45
Dynamo's	56

**E**

EasyPlus	10
Eberspächer verwarming	288-291
Elektrische beluchters	202
Elektrische binnen- en buitenmotoren	84-86
Emmer puts	397
Em-Trak AIS transceivers	146
Energy Storage System Combi Noord	50-51
Energy Storage System Pylontech	48-49
Energy System MG	43-45
Epoxy stick reparatie	381
Etna kookplaten	267
Expansiedoppen	340
Expansiestukken	349
Expansietank	184
Expansietanks	337

**F**

Fender	437-438
Fenderlijn	437
Filax 2 omschakelautomaat	13
Filter brandstof	368-372
Fischer Panda elektrische voortstuwingssystemen	85-86
Fischer Panda generatoren	53-55
Fishfinder Garmin Striker Vivid	151
Fishfinder Lowrance	162
Fitwerk brons	219-221
Fitwerk gas	227-229
Fitwerk kunststof	222-226
Fitwerk messing	214-218, 228 en 229
Fitwerk RVS	218-219
Flenzen en pakkingen	350
Flexibele koppeling Centaflex	327
Flexibele schroefkoppeling R&D	328
Flexibele slang	59-60
FPT scheepsdieselmotoren	317-321

**G**

Galvanische isolatoren	12
Gangway	406-408
Garmin AIS	160
Garmin Fishfinder Striker Vivid	151
Garmin GPS antennes	160
Garmin instrumenten	158
Garmin kaartplotters	151-154
Garmin marifoon	159-160
Garmin maritieme camera	161
Garmin netwerk kabel	161-162
Garmin OnDeck remote connectivity	155
Garmin Panoptix LiveScope™ System	155-156
Garmin radar	156-157
Garmin Reactor 40 Autopilot	159
Garmin Sonar GCV 20	156
Garmin windsensor	158
Gas afpersset	227
Gas vulstandindicator	229
Gasdetector	405
Gasdrukregelaars	227
Gashendels	84 en 362-366
Gaskranen	227
Gas slang	234
Gaslangen	227
Gasveren	238-239
Gebo patrijspoorten	306
Gebo vluchtluiken	303-305
Gel accu's	25
Gele aanslag verwijderaar	400
Geluiddempers	352
Geluidsisolatie	352-353
Generatoren	52-55
GeoSafe	144
Gewiss aardlekschakelaars/automaat	61
Gewiss installatieautomaten	61-62
Gewiss modulekast	61
Glas zekeringen + houder	63
Glasband	354
Glasdoek	354
Glasvezelkoord	354
GlobalLink 520	21
Gobius tankmeetsysteem	212-213
Granulaat	405
Groene aanslag verwijderaar	398

**H**

Handlenspomp	178-179
Handreling	432-433
Hangslot	239
Hektunnel	253
Hella Apelo	110-111
Hella LED schakelaars	76
Hella navigatieverlichting	105-107
Hep2O	229-232
Hijsoog	431
Hoofdstroomschakelaars	70-71
Hoorn	314-316
Huiddoorvoeren kunststof	221
Hydrauliek olie	376
Hydrauliek slangen/koppelingen	356
Hydrauliekolie	357
Hydraulische besturingen	354-357
Hydraulische loopplanken	407
Hydraulische olie keer koppeling	376
Hydrofoor	185
Hydrofoortank	184

**I**

ICOM AIS transceiver	146
ICOM marifoon	147-149
Impellerpompen	181
Impellers Cef	193-196
Impellers Jabsco	193 en 197
Impellertrekkers	189
Inbouw zwemtrappen	435
Indel koelkast, koellade en travelbox	265-266
Inklapbare zwemtrappen	434
Inspectiedeksel	439
Inspectieluik	439
Instrumenten + toebehoren	128-141, 150 en 167
Interfaces	16-17 en 250
Interieur verlichting	111-112
Isolatie bewakers	62
Isotemp boilers	281-282

**J**

Jabsco impellers	193 en 197
Jabsco pompen	173-185
Jabsco toiletten	198-201
Jabsco ventilatoren	277-278
Jachtmast	423-424
Jachtstopcontacten	79
Jacob wartels en moeren	60
Jerrycan	209
Jet Thruster	256
Joystick schakelaar	79

**Volg ons op de socials en blijf zo op de hoogte van het laatste nieuws**





## K

Kaapstanders	412
Kaartplotters B&G	168-169
Kaartplotters Garmin	151-154
Kaartplotters Lowrance	162
Kaartplotters Simrad	163-164
Kabelbundelbandjes (tyraps)	68
Kabelcodering	69
Kabeldoorvoeren	79-80
Kabeldoos	60
Kabels	57-59
Kabola	283-287
Kahlenberg hoorn	314-315
Kapiteinstoel	300
Keerkoppelingen	329
Ketting anker	421
Ketting markering	422
Kettingkluis	423
Kettingstoppers	414
Kettingteller	415
Kettingwartel	422
Kielrol	439
Kikker RVS	428-429
Kit Zettex	378-382
Kitspuit	382
klemband	235
Klemnaven	328
Kluis ketting	423
Kobelt kabels	366
Koelkast, koelbox en travelbox Indel	265-266
Koelkast, koelbox, koellade Dometic	261-265
Koelkast, koelbox, koellade en ijsmaker CN Comfort	258-260
Koelvloeistof	377
Koelwaterfilters	334
Koelwaterpomp	182-183
Koelwaterslang	234
Kogelkraan	216-217
Kokerafdichting	332-333
Kookplaten	266-268
Kopbolder	428
Koperleiding	227
Korfluchtfilter	340
Kranen en keukenmengkranen	273-274
Krimpous	68
Kroonstenen	68
Kruipolie	382
Kuipafvoer RVS	433

## L

Laadcontroller zonnepaneel	29-32
Ladder nood	397
Lamp op bolder	428
Landvast	436
Lasbochten	349
Lasbolder RVS	427
Lasdoos	60
Laskikker RVS	429
Lassok	232
Lecomble & Schmitt hydraulische besturingen	354-357
LED Dimmers	104
LED schakelaars	76
Lenspompschakelaar	187
Lijm verspuitbaar	380
Lijmen en kitten Zettex	378-382
Lineaire luikuitzetter	439-440
Lithium accu's	25-27
Lithium accu's MG	43-45
Lithium dynamo protector	25
Lofrans ankerlieren	417-419
Lombardini + Kohler service onderdelen	319
Loopplank	406-408
Lowrance ActiveTarget	162
Lowrance fishfinder	162
Lowrance kaartplotters	162
Lox Seal schroefdraadafdichting	377
Luchtschelpen	276
Luidsprekerkabel	58
Luikringen + luiklifter	240-241
Luikuitzetter	439-440
Luikvastzetter	239
Luiwagen	397

## M

Mabo brandblusser	393
Machinekamer ventilatoren	278-279
Machinekamer verlichting	113-114
Manchetten	337
Manifolds	218
Marifoon	147-149 en 159-160
Marifoon antennes	149
Marifoon Simrad	166
Markering ketting	422
Massablokken	69
Massarail	69
Mast	423-424
Mastvoet RVS	424
Mat	433
Mato RVS gebruiksartikelen	269-270
Max Power boegschroef	251-252
Max Prop anode	386
Max Prop propellers	344-345
Maxi zekeringen + houder	63
MBC airco	293-295
Mediastreamers	142-144
Meerlijn	436
Mega zekeringen + houder	63
MG Energy System ESS	43-45
Michigan propellers	342-343
Michigan trossensnijder	347
Minn Kota elektrische buitenboord motoren	86
Mitek elektrisch varen	84
MOB+ Wireless Kill Switch	396
Modulair DC distributie en beschermingsysteem	46-48

Modulekast	60-61
Morse kabels	366
Motor koelvloeistof	377
Motor olie	376
Motorantivries	377
Motorbedienings kabels	366-368
Motoren Craftsman	319-320
Motoren diesel	317-321
Motoren Nanni	317-318
Motorolie	376
Motorsteunen	322-323
MPPT	31-33, 41
Multiflex kabels	367
Multiplus lader/omvormer	9-10

## N

Nanni motoren	317-318
Nasa instrumenten	150
NauticLED dimmers	127
NauticLED vervangingslampen	122-126
Navigatiekaarten - Garmin, Navionics en C-Map	171
Navigatieverlichting	105-110
Neopreenkabel	58
NMEA2000 netwerk range	142, 161, 162, 167
Noodladder	397

## O

Oil extractor	178
Olie keerkoppeling	376
Olie motor	376
Olie-aftappompen	177
Oliekoelers	336
Oliestandoog	373
Onderwaterverlichting	110-111
Ontdreuning strip/plaat	353
Ontroesting	382
Ontvetter	382
Ontvochtiger	405
Oogverbinders	67
Opbouwstekkers	79-80
Ophangaak	243
Optima accu's	27-28
Orion XS DC-DC battery charger	13
Orion(-Tr) DC-DC converters	12-13
Orion-Tr DC-DC laders	7
Ovens (met kookplaat)	271-272
Overlevingspak	396

## P

Paalkop RVS	439
Pakking - vloeibaar Zettex	381
Pakkingen en flenzen	350
Pakkingtrekker	331
Panelen	82-83
Paraplu anker	420
Patrijspoort RVS	307
Patrijspoorten Gebo	306
Patrijspoorten TOPwindows	302
Peilglas	373
Penstekkers	67
Perkins service onderdelen	321
Petroleumkachels	287
Peugeot onderdelen	337
Phoenix laders	6
Phoenix omvormers	8-9
Pijpbeugels	243
Pikhaak	437
Plafonnières	111
Poederblusser	392
Poetsmachine	397
Polijstmachine	397
Poolanker RVS	420
Propellers	342-345
Putsemmer	397
PV schakelaar	34
Pylontech Energy Storage System	48-49
Python-Drive schroefkoppeling	324

## Q

Qlima ontvochtigers	405
Quattro	11
Quick ankerlieren	408-416
Quick boegschroef	244-247
Quick boegschroef anode	387
Quick boilers	279-281
Quick Marine Lighting	87-104
Quick MC <sup>2</sup> X	254
Quick Slim Splice System	423

## R

R&D flexibele schroefkoppeling	328
Raamtape/rubber/pees	307
Racor filters	368-370
Radar B&G	171
Radar Garmin	156-157
Radar Simrad	166
Radiatoren - dak, wand, en vloer	55-56 en 286-287
Radio antennes	150
Radio cover waterdicht	145
Radiografische handzenders	78
Radiografische ontvangers	79
Red Top accu	27
Reddingsboei	394
Reddingsboeilicht	395
Reddingsmiddelen	394-397
Reddingsvest	394
Reddingsvlot	394
Reflecterende tape	395
Reinigingsmiddel	399-404

Relais	81-82
Reling	432-433
Remote Battery Switch	46 en 71
Rijgklemmen & eindblokken	69
Ringanode	385
Ringbolder	428
Ringfender	437
Rocna anker	421
Roeras installatie	330
Roerbladanode	384
Roerlievers	362
Roest oplosser/verwijderaar	382
Ruitenwisser sproeisets	313-314
Ruitenwisser(motoren) CN Wipers	308
Ruitenwisser(motoren) OSC	313
Ruitenwisser(motoren) Roca	309-312
Ruitenwisserbediening	312
RVS gebruikartikelen	269-270

## S

Saildrive	320
Sanitair cleaner	400
Sanitairslang	202, 232 en 233
Schaarvetpers	375
Schakelaars	76-77
Schakelmateriaal Berker	73-76
Scharnieren	236-238
Scharnierslot	242
Scheepsbellen	316
Scheepsdiesel motoren	317-321
Scheepsschroeven	342-345
Scheidingstrafo's	11
Schijnwerpers	114-120
Schoonmaakborstel	397
Schoonmaakmiddel	399-404
Schoonmaakmiddelen Dulon	401-404
Schroefasafdichting	331-333
Schroefaskoker systemen	338-339
Schroefkoppeling Aquadrive	325-327
Schroefkoppeling Python-Drive	324
Schroefaslagers	332-333
Schroefaspakking	331-332
Schroefassen	341
Schroefasvet	376
Schroefasvetpatroon	376
Schroefdraadafdichting Lox Seal	377
Schroefdraadafdichting Zettex	381
Schroeven	342-345
Schuimblusser	392
Separ filters	372
Service onderdelen Craftsman	321
Service onderdelen Lombardini + Kohler	319
Service onderdelen Perkins	321
Shunt (zwaardere)	21
Side Power anode boegschroef	387
Side-Power boegschroef	248-250
Siermast	423-424
Siermat	433
Sierstrip RVS	432
Simrad autopilot	164
Simrad instrumenten	167
Simrad kaartplotter	163-164
Simrad marifoon	166
Simrad radar	166

Simrad sensoren	168
Simrad transducers	167
Skylla laders	7-8
Slang helder	232
Slangaansluitingen	189
Slangklemmen	234-235
Slangverbinders kunststof	221
Slangverlopen kunststof	221
Slingerruiten	314
S-Link backbone kabels	249
S-Link interfaces	250
Sloten	239, 240 en 347
Sluitingen	240-243
Smartshunt	20
Spanbanden	28
Speakers	142, 143 en 145
Spieën	346
Spiegeldoorvoeren	352
Spiroband	60
Spruitstukelementen	336
Spudpaal	255 en 257
Staartstukolie	376
Stabilizer Quick	254
Steiger zwemtrap	433-434
Steigerverlichting	428
Stelkegels	323
Stoelpoten	298-299
Stofzuigsysteem	274
Stootwil	438
Stop solenoid	347
Stopkabel	368
Stormlampen	127
Strip RVS	432
Stuurpennen	359
Stuurstoelen	296-298
Stuurstroombekabels	58
Stuurwieladapter	358
Stuurwielen	358-362
Subwoofer	144-145
SUNBEAM zonnepanelen	37-43
SUP-board of loopplank houder	408

## T

Taatspotten	330
Tafelpoten	299-301
Tankdoppen	210-211
Tankdopsleutel	211
Tankontluchters	211-212
Tape	70
Tape reflecterend	395
TBS ANL zekeringen	62
Teleflex motorbediening	362-363
Telefoonlader draadloos	83
Telescopische davits	407
Telescopische pikhaak	437
Telescopische zwemtrappen	434
Terugslagkleppen	186-188
Thermische zekeringen (waterdicht)	62
Thermostaten	286
Toilet cleaner	400
Toiletten Dometic	203-207
Toiletten Jabsco	198-201
Tongstekkers	65
TOPwindows patrijspoorten	302





TOPwindows vluchtluiken	303
Touwladder	436
Transmissieolie	376
Trillingsdempers	323-325
Trirated montagesnoer	59
Trossensnijder	347
Tru-design fitwerk	222-226
T-stukken kunststof	221
TV liften	145
Twin cable	57
Tyraps	68

## U

U-bout	430-431
Uitlaatisolatie	350
Uitlaatslang	233
Ultraflex elektrische motorbediening	365-366
USB dual connector	81
USB-oplaadcontactdoos	75-76
UTP kabels	15-16

## V

Vacuümgenerator	206
Vacuümpomp	178 en 206
VDO instrumenten + toebehoren	137-141
VE Transfer Switches	14
VE.Direct Bluetooth Dongle	17
VE.Direct kabels	16
Ventilatieoosters	275-276
Ventilatoren	277-279
Ventilatorslang	234
Ventilatorslang	278
Verbindingsklemmen	68
Vergrendelingen	240
Verlichting interieur	111-112
Verlichting machinekamer	113-114
Verlichting Quick	87-104
Verloopstukken gevers en sensoren	141
Versnijdingspompen	176
Versterker	143-145
Vervangingslampen	121-126
Verwarming Eberspächer	288-291
Vesper AIS	172
Vesper VHF	172
Vetpatroon Perma	375
Vetpatroon Q8	376
Vetpers	375
Vetpersen, vetpatroon en vetpotjes	375-376
Vetpot Stauffer	375
Vetpot veerbelast	376
Victron accu's	23-27
Victron Batterij Management Systemen (BMS)	26
Victron Blue Smart laders	4, 5
Victron Centaur laders	5
Victron Cerbo CX + GX Touch	19
Victron converters	12, 13
Victron Cyrix	22
Victron Cyrix Li-ion	26
Victron diodebrug - Argo(fet)	22
Victron EasyPlus	10
Victron EasySolar(-II GX)	33

Victron Ekran GX	18
Victron EV Charging station	21
Victron GX producten	19
Victron GX Tank 140	22
Victron kabels	18
Victron Multiplus lader/omvormer	9, 10
Victron Orion-Tr DC-DC laders	7
Victron panelen	18, 21
Victron Peak Power Pack	27
Victron Phoenix laders	6
Victron Phoenix omvormers	8, 9
Victron Quattro	11
Victron Skylla laders	7, 8
Victron Smart Battery Sense	23
Victron zekeringen: MIDI, MEGA en ANL	14-15
Victron zonnepaneel laadcontroller	29-32
Victron zonnepanelen	29
Vlag	427
Vlaggenstok	424-426
Vlaggenstokhouder RVS	426
Vlakkoelers	335-336
Vlaksteekzekeringen + houder	63-64
Vlakstekkers	65
Vloeibare pakking Zettex	381
Vloeistoftank	209
Vlotterschakelaars	187, 188 en 213
Vluchtluiken Gebo	303-305
Vluchtluiken TOPwindows	303
Vochtvanger	405
Voetschakelaar	414
Volvo seal	331
Vorkstekkers	67
Vuilwaterpompen	176 en 204
Vuilwatertank	204

## W

Walstroom aansluitkabel	18 en 81
Walstroomkabel AC - geel	58
Wandcontactdoos	72
Wandcontactdoos en schakelaar	76
Wartels en moeren	60
Wasbakken	272-273
Water - luchtslang	234
Waterfilters	185-186 en 335
Waterlock	350-351
Watermakers	191-192
Waterseparatoren	352
Waterstopcontacten	189
Waterworld electro motoren	85
Westerbeke Generatoren	52
Windsensor Garmin	158

## X

XYZ Air ankers	421
----------------	-----

## Y

Yellow Top accu	28
-----------------	----

## Z

Zeem	398
Zekeringen: MIDI, MEGA en ANL	14-15, 48, 62-64
Zink en aluminium anode	383-388
Zoeklichten	117
Zonnepaneel laadcontroller	29-32
Zonnepanelen BiPVco	35-37
Zonnepanelen SUNBEAM	37-43
Zonnepanelen toebehoren	34
Zonnepanelen Victron	29
Zwemtrap RVS	433-435

