

ELEKTRICITEIT 005

VERLICHTING 097

INSTRUMENTEN, RADIO EN TV 141

NAVIGATIE APPARATUUR 167

POMPEN, SANITAIR, SLANGEN EN FITWERK 193

BOEGSCHROEVEN, SPUDPALEN EN STABILIZER 263

COMFORT AAN BOORD 279

SCHEEPSRAMEN, VLUCHTLUIKEN EN RUITENWISSERS 323

VOORTSTUWING 337

RONDON DE MOTOR 349

VEILIGHEID, ONDERHOUD EN REINIGINGSPRODUCTEN 403

ANKERLIEREN EN DEKUITRUSTING 441

ALFABETISCHE INDEX 478

WELKOM IN ONZE CATALOGUS 2025

AFHALEN? DAT KAN!

ONS AFHAALSYSTEEM

Maak kennis met ons afhaalsysteem! Wanneer jij je bestelling bij ons komt afhalen, krijg je in het vervolg een e-mail van ons met daarbij de pakbon van de bestelling die voor je klaar staat. Ook staat in deze e-mail/sms bij welke afhaalpunt je de bestelling kunt afhalen.

Er zijn vier afhaalpunten:

- 1) Afhaal in de hal
- 2) Grote roldeur bij logistiek
- 3) Inkomende goederen bij Frank
- 4) Victron Service Center

Wanneer er vragen zijn helpen we graag!

LEVERINGEN

Levering van de in de catalogus vermelde standaard goederen geschiedt voor zover mogelijk uit voorraad. Indien dit niet het geval is, zal de levertijd van de door jou bestelde goederen aan je worden gemeld. Combi Noord B.V. is niet aansprakelijk voor het niet of niet op tijd leveren.

ONTVANGST GOEDEREN EN RECLAMES

Reclames dienen binnen 5 werkdagen na ontvangst, uitsluitend schriftelijk aan Combi Noord B.V. te worden gemeld. Combi Noord B.V. is niet aansprakelijk voor schade welke voortvloeit uit het niet of niet voldoende functioneren van de door Combi Noord B.V. geleverde producten.

BETALINGEN

De betalingsconditie is 14 dagen netto, tenzij anders overeengekomen en schriftelijk bevestigd door Combi Noord. Bij overschrijding van de overeengekomen betalingstermijn is Combi Noord B.V. gerechtigd om 1% rente te berekenen per maand of een gedeelte daarvan. Dit is met uitzondering van generatoren en motoren, Ankreo spudpalen en TOPwindows; deze dienen vooraf of contant bij aflevering te worden voldaan. Niet of niet volledig betaalde goederen blijven eigendom van Combi Noord B.V.

UNIEK: EIGEN BEZORGDIENTST

ROUTE BEZORGDIENTST

Indien je gebruik wenst te maken van deze service dien je minimaal twee werkdagen van te voren je bestelling te plaatsen. Op onze website kan je het schema vinden van onze bezorgdienst.

ORDER- & VERZENDKOSTEN

Bij Combi Noord B.V. betaal je geen orderkosten. Bij orders die buiten de eigen bezorgdienst van Combi Noord B.V. vallen worden de verzendkosten doorberekend. Voor verzendingen maken wij gebruik van de diensten van GLS Nederland.

Verzendkosten per transporteur worden altijd doorberekend tenzij anders overeengekomen. Volume-transport gaat altijd in overleg en de kosten hiervan zijn altijd voor rekening van de opdrachtgever, tenzij anders overeengekomen en schriftelijk bevestigd door Combi Noord B.V. Alle verzendingen geschieden te allen tijde voor risico van de koper.

PRIJZEN

Prijzen in de catalogus zijn in euro's en exclusief BTW en deze prijzen kunnen door Combi Noord B.V. zonder enige kennisgeving vooraf worden gewijzigd. De meest actuele prijzen vind je online in de shop.

METAALUNIE VOORWAARDEN

Op alle offertes, opdrachten en met Combi Noord B.V. gesloten overeenkomsten zijn toepasselijk de METAALUNIE VOORWAARDEN gedeponneerd ter griffie van de Rechtbank te Rotterdam, zoals deze luiden volgens de laatste aldaar neergelegde tekst. De leveringsvoorwaarden worden op verzoek toegezonden en staan ook aan het einde van deze catalogus vermeldt.

ADRES

COMBI NOORD B.V.

De Seize 1 9001 XT Grou

T +31 (0)566 620909

E info@combinoord.nl

ONLINE VERNIEUWD!

ONZE VERNIEUWDE WEBSHOP

- Snel bestellen door knippen & plakken
- Voorraad en eigen prijs inzage
- Eigen omgeving via login
- Regel zelf je bestellingen/orders
- Dropshipment



RETOURZENDINGEN

Retourzendingen worden alleen in behandeling genomen wanneer de kopie factuur en een duidelijke schriftelijke omschrijving van de klacht wordt bijgevoegd. Speciaal bestelde of gefabriceerde producten welke buiten het standaard assortiment van Combi Noord B.V. vallen kunnen niet worden geretourneerd. Tevens dient het artikel in een onbeschadigde, niet beschreven en originele fabrieksverpakking zonder tape, plakband of (verzend)stickers, compleet, niet gebruikt en onbeschadigd te worden geretourneerd. Combi Noord B.V. behoudt zich het recht voor, voor de afhandeling van de door de klant verkeerd bestelde artikelen een percentage van 15% van de bruto prijs van dit verkeerd bestelde artikel te berekenen. Vul online het retourformulier zo volledig mogelijk in. Door je emailadres in te vullen krijg je automatisch een retourformulier in je mailbox welke je bij de te retourneren artikelen kunt voegen. Wij krijgen tevens een kopie zodat wij weten dat er artikelen retour komen. In bepaalde regio's bezorgen wij: geef dan je retour aan onze chauffeur mee samen met het ingevulde retourformulier. Retourzendingen worden te allen tijde franco door de klant naar Combi Noord B.V. gestuurd. Ongefrankeerde retourzendingen worden geweigerd.



COMBI NOORD HELPT MET DE OPTIMALISATIE VAN JOUW BEDRIJF

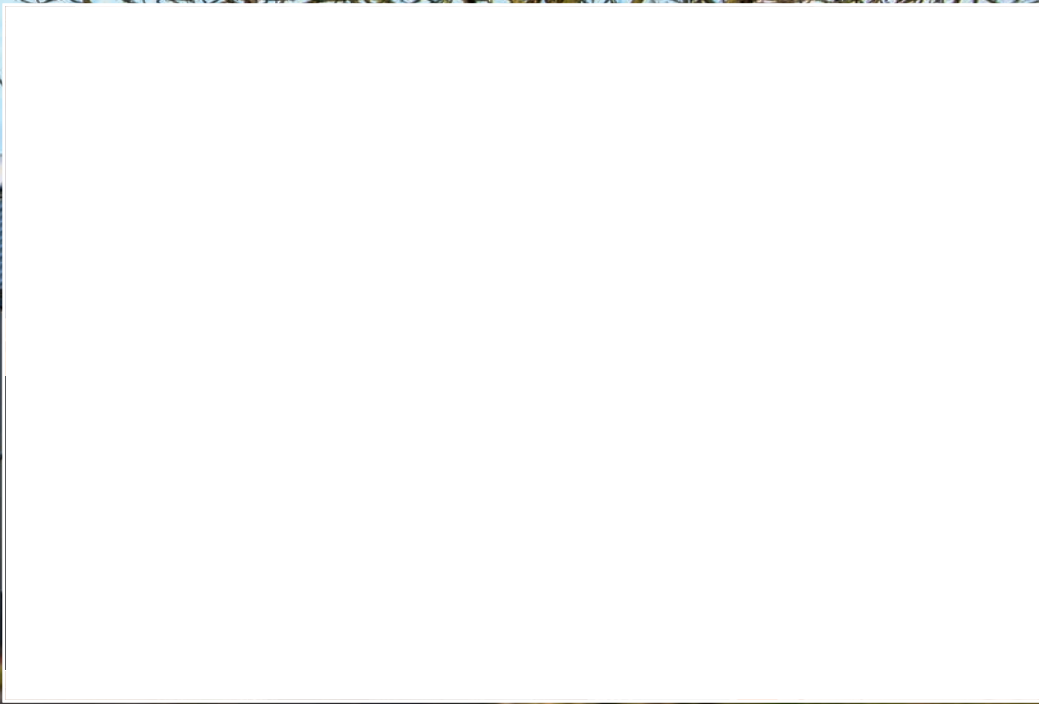

COPYRIGHT

Niets van deze catalogus mag worden gekopieerd, vermenigvuldigd en / of worden verspreid zonder schriftelijke toestemming van Combi Noord B.V.

Voor eventuele drukfouten kan Combi Noord B.V. geen verantwoordelijkheid nemen. Combi Noord B.V. behoudt zich het recht zonder voorafgaande kennisgeving technische specificaties te kunnen wijzigen.

PRODUKTIE

Ontwerp en opmaak: **Senang Vormgeving, Almere**

Druk: PreVision, Eindhoven

Dit magazine wordt milieuverantwoord gedrukt. Bij de drukker wordt uitsluitend gewerkt met groene stroom. Er wordt altijd gewerkt met inkt op plantaardige basis. Er worden milieuoontlastende schoonmaakmiddelen gebruikt. De drukkerij is CO2 neutraal.

Werken in stijl? Dat kan!



MAAK KENNIS MET
ONZE EIGEN LIJN T SHIRTS

Verkrijgbaar in een smaakvolle
uitvoering van S tot 3XL



MAAK OOK KENNIS MET
ONZE EIGEN LIJN CAPS OF
BEANIES



Kleding maakt de man

Daarom kun je sinds kort bij Combi Noord ook kleding, caps en beanies [op aanvraag] bestellen, speciaal gefabriceerd voor Combi Noord.

Iedereen wil er op de werkvloer fatsoenlijk bijlopen. Of in de winter geen koude oren hebben. In Grou houden wij rekening met dat soort zaken. Laat je daarom inspireren en vraag je vaste contactpersoon om een item naar keuze. En de kosten? Die zijn voor onze rekening. Zo zijn wij dan ook weer.

Combi Noord. Omdat kleding de man maakt.



ELEKTRICITEIT 085

VERLICHTING 097

INSTRUMENTEN, RADIO EN TV 141

NAVIGATIE APPARATUUR 167

POMPEN, SANITAIR, SLANGEN EN FITWERK 193

BOEGSCHROEVEN, SPUDPALEN EN STABILIZER 263

COMFORT AAN BOORD 279

SCHEEPSRAMEN, VLUCHTLUIKEN EN RUITENWISSERS 323

VOORTSTUWING 337

RONDOM DE MOTOR 349

VEILIGHEID, ONDERHOUD EN REINIGINGSPRODUCTEN 403

ANKERLIEREN EN DEKUITRUSTING 441

CATALOGUS 2025

DE PROFESSIONELE KEUZE VOOR ONAFHANKELIJK ELEKTRISCH VERMOGEN

Victron Energy is wereldwijd marktleider op het gebied van onafhankelijke stroomvoorziening. Het toonaangevende bedrijf levert mobiele stroomoplossingen voor uiteenlopende markten. **Energie - Altijd - Overall**

Blue Smart IP65 laders

De Blue Smart IP65 lader is de nieuwe professionele acculader met ingebouwde Bluetooth! Dit maakt het mogelijk om de informatie van uw acculader te bekijken op uw smartphone, tablet of computer met de VictronConnect app.

- Bestand tegen water, stof en chemicaliën
- Zevenstaps intelligent laadalgoritme

- Lage stroommodus om kleinere accu's op te laden
- Automatische stroomvoorzieningsfunctie
- Automatische compensatie bij hoge of lage temperaturen
- Li-ion accumodus
- Eigenschappen die de levensduur van de accu verlengen
- Herstel van diepontladen 'dode' accu's



	OMSCHRIJVING	ACCUSPANNING	LAADVERMOGEN	UITGANGEN	AFM. (HXBXD)	PRIJS
VIBPC120433064R	Blue Smart IP65s Charger 12/4 + DC connector	12V	4A	1	45 x 81 x 182	81,00 A
VIBPC120134034R	Blue Smart IP65 Charger 6V/12V-1.1 + DC connector	6V/12V	1.1A	1	38 x 64 x 153	57,00 A
VIBPC120533064R	Blue Smart IP65s Charger 12/5 + DC connector	12V	5A	1	45 x 81 x 182	90,00 A
VIBPC120731064R	Blue Smart IP65 Charger 12/7 + DC connector	12V	7A	1	47 x 95 x 190	119,00 A
VIBPC121031064R	Blue Smart IP65 Charger 12/10 + DC connector	12V	10A	1	60 x 105 x 190	140,00 A
VIBPC121531064R	Blue Smart IP65 Charger 12/15 + DC connector	12V	15A	1	60 x 105 x 190	162,00 A
VIBPC122531064	Blue Smart IP65 Charger 12/25 + DC connector	12V	25A	1	75 x 140 x 240	215,00 A
VIBPC240531064R	Blue Smart IP65 Charger 24/5 + DC connector	24V	5A	1	47 x 95 x 190	119,00 A
VIBPC240831064R	Blue Smart IP65 Charger 24/8 + DC connector	24V	8A	1	60 x 105 x 190	162,00 A
VIBPC241331064	Blue Smart IP65 Charger 24/13 + DC connector	24V	13A	1	75 x 140 x 240	215,00 A

Accessoires voor de Blue Smart IP65 lader



	OMSCHRIJVING	AFM. (HXBXD)	PRIJS
VIBPC900100014	M6 kabeloog connector (met 30A ATO zekering)		8,00 A
VIBPC920100110	Rubber bumper voor IP65 Charger 12/25, 24/13		11,00 A
VIBPC920100210	Muurbevestiging voor IP65 Charger 12/25, 24/1		10,00 A
VIBPC900110014	M8 kabeloog connector (met 30A ATO zekering)		8,00 A
VIBPC900200014	2 meter verlengkabel		10,00 A
VIBPC900300014	12V sigaretten plug met 16A zekering		14,00 A
VIBPC900400014	Krokodil aansluit connector (met 30A ATO zekering)		13,00 A
VIBPC900110114	Accu indicator paneel (M8 kabeloog / 30A zekering)		23,00 A
VIBPC900120114	Accu indicator kabeloog (M8 kabeloog / 30A zekering)		14,00 A
VIBPC920100100	Rubber bumper voor IP65 Charger 12/10, 12/15, 24/8		7,00 A
VIBPC920100200	Muurbevestiging voor IP65 Charger 12/10, 12/15, 24/8		5,00 A
VIBPC940100100	Koffer voor Blue Smart IP65 laders en accessoires	295 x 350 x 105	29,00 A
VIBPC940100200	Koffer voor Blue Smart IP65-Opladers 12/25, 24/13 en accessoires	345 x 520 x 130	43,00 A

Blue Smart IP22 laders

De Blue Smart IP22 laders kunnen nu geconfigureerd worden voor gesynchroniseerd laden. Maak met deze functie een 12V/60A of 24V/32A of zelfs zwaardere lader.

IP22-opladers: VE.Smart Network ingeschakeld ✓

Er kunnen maximaal 10 eenheden worden gesynchroniseerd voor parallelle redundantie en/of om te werken als één goedkope, krachtige oplader.



	OMSCHRIJVING	ACCUSPANNING	LAADVERMOGEN	UITGANGEN	AFM. (HXBXD)	PRIJS
VIBPC121542002	Blue Smart IP22 Charger 12/15 (1)	12V	15A	1	235 x 108 x 65	135,00 A
VIBPC121544002	Blue Smart IP22 Charger 12/15 (3)	12V	15A	3	235 x 108 x 65	156,00 A
VIBPC122042002	Blue Smart IP22 Charger 12/20 (1)	12V	20A	1	235 x 108 x 65	162,00 A
VIBPC122044002	Blue Smart IP22 Charger 12/20 (3)	12V	20A	3	235 x 108 x 65	183,00 A
VIBPC123047002	Blue Smart IP22 Charger 12/30 (1)	12V	30A	1	235 x 108 x 65	195,00 A
VIBPC123048002	Blue Smart IP22 Charger 12/30 (3)	12V	30A	3	235 x 108 x 65	219,00 A
VIBPC240842002	Blue Smart IP22 Charger 24/8 (1)	24V	8A	1	235 x 108 x 65	135,00 A
VIBPC241242002	Blue Smart IP22 Charger 24/12 (1)	24V	12A	1	235 x 108 x 65	167,00 A
VIBPC241647002	Blue Smart IP22 Charger 24/16 (1)	24V	16A	1	235 x 108 x 65	200,00 A
VIBPC241648002	Blue Smart IP22 Charger 24/16 (3)	24V	16A	3	235 x 108 x 65	226,00 A

Blue Smart IP67 laders

De Blue Smart IP67 acculader is de draadloze oplossing om de spanning en stroom in de gaten te houden, om de instellingen te wijzigen en om de acculader te updaten als nieuwe eigenschappen beschikbaar worden.

Met Bluetooth wordt de functionaliteit van de IP67 acculader vergroot en is deze soortgelijk aan die van de acculaders IP22 en IP65.

- Volledig ingekapseld: waterdicht, schokbestendig en beveiligd tegen ontsteking
- De hoogste efficiëntie ooit
- Adaptief 5-traps laad algoritme: bulkloading, absorptielading, herconditionering, druppellading, opslag
- Opslag-modus: minder onderhoud en veroudering als de accu niet wordt gebruikt
- Laadt ook lithium-ion (LiFePO4) accu's op
- Beschermd tegen oververhitting
- Twee leds voor statusindicatie



	OMSCHRIJVING	ACCUSPANNING	LAADVERMOGEN	UITGANGEN	AFM. (HXBXD)	PRIJS
VIBPC120713006	Blue Smart IP67 Charger 12/7 (1)	12V	7A	1	85 x 211 x 60	100,00 A
VIBPC121313006	Blue Smart IP67 Charger 12/13 (1)	12V	13A	1	85 x 211 x 60	133,00 A
VIBPC121713006	Blue Smart IP67 Charger 12/17 (1)	12V	17A	1	99 x 219 x 65	147,00 A
VIBPC122547006	Blue Smart IP67 Charger 12/25 (1)	12V	25A	1	99 x 219 x 65	190,00 A
VIBPC122514006	Blue Smart IP67 Charger 12/25 (1+S1)	12V	25A	1 + S1	99 x 219 x 65	222,00 A
VIBPC240513006	Blue Smart IP67 Charger 24/5 (1)	24V	5A	1	85 x 211 x 60	112,00 A
VIBPC240813006	Blue Smart IP67 Charger 24/8 (1)	24V	8A	1	99 x 219 x 65	147,00 A
VIBPC241247006	Blue Smart IP67 Charger 24/12 (1)	24V	12A	1	99 x 219 x 65	190,00 A
VIBPC241214006	Blue Smart IP67 Charger 24/12 (1+S1)	24V	12A	1 + S1	99 x 219 x 65	222,00 A

Centaur laders

Centaur laders zijn geschikt voor 90 tot 265V ingangsspanning Analoge laadcontrole. Instelbaar voor open lood accu's, gel accu's of AGM accu's.

	OMSCHRIJVING	ACCUSPANNING	LAADVERMOGEN	UITGANGEN	AFM. (HXBXD)	PRIJS
VICCH012020000	Centaur Charger 12/20 (3)	12V	20A	3	355 x 215 x 110	369,00 A
VICCH012030000	Centaur Charger 12/30 (3)	12V	30A	3	355 x 215 x 110	410,00 A
VICCH012040000	Centaur Charger 12/40 (3)	12V	40A	3	426 x 239 x 135	503,00 A
VICCH012050000	Centaur Charger 12/50 (3)	12V	50A	3	426 x 239 x 135	523,00 A
VICCH012060000	Centaur Charger 12/60 (3)	12V	60A	3	426 x 239 x 135	544,00 A
VICCH012080000	Centaur Charger 12/80 (3)	12V	80A	3	505 x 255 x 130	902,00 A
VICCH012100000	Centaur Charger 12/100 (3)	12V	100A	3	505 x 255 x 130	1.102,00 A
VICCH024016000	Centaur Charger 24/16 (3)	24V	16A	3	355 x 215 x 110	453,00 A
VICCH024030000	Centaur Charger 24/30 (3)	24V	30A	3	426 x 239 x 135	634,00 A
VICCH024040000	Centaur Charger 24/40 (3)	24V	40A	3	505 x 255 x 130	828,00 A
VICCH024060000	Centaur Charger 24/60 (3)	24V	60A	3	505 x 255 x 130	947,00 A



Phoenix laders

Adaptieve 4-traps laadkarakteristiek: Bulk, Absorption, Float, Storage. Het microprocessor gestuurde 'adaptieve' accu management systeem kan afgeregeld worden voor verschillende soorten accu's. De adaptieve functie past het laadproces automatisch aan aan het gebruik van de accu.

	OMSCHRIJVING	ACCUSPANNING	LAADVERMOGEN	UITGANGEN	AFM. (HXBXD)	PRIJS
VIPCH012030001	Phoenix Charger 12/30(2+1) 120-240V	12V	30A	2+1	350 x 200 x 108	497,00 A
VIPCH012050001	Phoenix Charger 12/50(2+1) 120-240V	12V	50A	2+1	350 x 200 x 108	663,00 A
VIPCH024016001	Phoenix Charger 24/16(2+1) 120-240V	24V	16A	2+1	350 x 200 x 108	497,00 A
VIPCH024025001	Phoenix Charger 24/25(2+1) 120-240V	24V	25A	2+1	350 x 200 x 108	663,00 A



JAZEKER, VOLLEDIG VERNIEUWD!



**ERVAAR DE NIEUWE COMBI NOORD WEBSHOP ZELF:
NU NOG SNELLER ZOEKEN, COMPLETER IN INFORMATIE EN
MET TOEGANG TOT DE NIEUWE MMG PORTAL**





Phoenix Smart IP43 laders

- Natuurlijke convectiekoeling (eff >93%)
- Waterdichtheid IP43
- Met VE.Direct interface
- Adaptief 5-traps laad algoritme
- Potentiaalvrije alarmcontacten
- Remote on-off (ook voor Li-ion BMS)
- Configureer en monitor met uw Smartphone

IP43-laders: VE.Smart Network ingeschakeld ✓

Er kunnen een maximaal eenheden worden gesynchroniseerd voor parallele redundantie en/of om te werken als één goedkope, krachtige oplader. **De VIADA010100100 - CEE kabel voor Cord (7/7) voor de Phoenix Smart IP43 dient apart besteld te worden.**

OMSCHRIJVING	ACCUSPANNING	LAADVERMOGEN	UITGANGEN	AFM. (HXBXD)	PRIJS
VIPSC123051085 Phoenix Smart IP43 Charger 12/30 (1+1)	12V	30A	1+1	180 x 249 x 100	378,00 A
VIPSC123053085 Phoenix Smart IP43 Charger 12/30 (3)	12V	30A	3	180 x 249 x 100	407,00 A
VIPSC125051085 Phoenix Smart IP43 Charger 12/50 (1+1)	12V	50A	1+1	180 x 249 x 100	483,00 A
VIPSC125053085 Phoenix Smart IP43 Charger 12/50 (3)	12V	50A	3	180 x 249 x 100	510,00 A
VIPSC241651085 Phoenix Smart IP43 Charger 24/16 (1+1)	24V	16A	1+1	180 x 249 x 100	378,00 A
VIPSC241653085 Phoenix Smart IP43 Charger 24/16 (3)	24V	16A	3	180 x 249 x 100	407,00 A
VIPSC242551085 Phoenix Smart IP43 Charger 24/25 (1+1)	24V	25A	1+1	180 x 249 x 100	483,00 A
VIPSC242553085 Phoenix Smart IP43 Charger 24/25 (3)	24V	25A	3	180 x 249 x 100	510,00 A
VIADA010100100 CEE kabel voor Cord (7/7) voor de Phoenix Smart IP43					9,00 A



Phoenix Smart IP43 laders - 120 - 240V

- Natuurlijke convectiekoeling (eff >93%) - waterdichtheid IP43
- Met VE.Direct interface- adaptief 5-traps laad algoritme
- Potentiaalvrije alarmcontacten- Remote on-off (ook voor Li-ion BMS)
- Configureer en monitor met uw Smartphone

IP43-laders: VE.Smart Network ingeschakeld ✓

Er kunnen een maximaal eenheden worden gesynchroniseerd voor parallele redundantie en/of om te werken als één goedkope, krachtige oplader. **De VIADA010100100 - CEE kabel voor Cord (7/7) voor de Phoenix Smart IP43 dient apart besteld te worden.**

OMSCHRIJVING	ACCUSPANNING	LAADVERMOGEN	UITGANGEN	AFM. (HXBXD)	PRIJS
VIPSC123051095 Phoenix Smart IP43 Charger 12/30 (1+1) 120-240V	12V	30A	1+1	180 x 249 x 116 mm	396,00 A
VIPSC123053095 Phoenix Smart IP43 Charger 12/30 (3) 120-240V	12V	30A	3	180 x 249 x 116 mm	426,00 A
VIPSC125051095 Phoenix Smart IP43 Charger 12/50 (1+1) 120-240V	12V	50A	1+1	180 x 249 x 116 mm	505,00 A
VIPSC125053095 Phoenix Smart IP43 Charger 12/50 (3) 120-240V	12V	50A	3	180 x 249 x 116 mm	535,00 A
VIPSC241651095 Phoenix Smart IP43 Charger 24/16 (1+1) 120-240V	24V	16A	1+1	180 x 249 x 116 mm	396,00 A
VIPSC242551095 Phoenix Smart IP43 Charger 24/25 (1+1) 120-240V	24V	25A	1+1	180 x 249 x 116 mm	505,00 A
VIPSC242553095 Phoenix Smart IP43 Charger 24/25 (3) 120-240V	24V	25A	3	180 x 249 x 116 mm	535,00 A
VIADA010100100 CEE kabel voor Cord (7/7) voor de Phoenix Smart IP43					9,00 A



Orion-Tr DC-DC galvanisch gescheiden Smart laders

De Orion-Tr Smart DC-DC-acculader is een professionele driestappen DC naar DC-acculader met ingebouwde Bluetooth.

OMSCHRIJVING	INGANG-SPANNING	UITGANG-SPANNING	VERMOGEN	AFM. (HXBXD)	PRIJS
VIORI121222120 Orion-Tr Smart 12/12-18A Isolated DC-DC charger	8-17V	12.2V	18A	130 x 186 x 70	171,00 A
VIORI121236120 Orion-Tr Smart 12/12-30A Isolated DC-DC charger	10-17V	12.2V	30A	130 x 186 x 80	261,00 A
VIORI122424120 Orion-Tr Smart 12/24-10A Isolated DC-DC charger	8-17V	24.2V	10A	130 x 186 x 70	171,00 A
VIORI122436120 Orion-Tr Smart 12/24-15A Isolated DC-DC charger	10-17V	24.2V	15A	130 x 186 x 80	261,00 A
VIORI241224120 Orion-Tr Smart 24/12-20A Isolated DC-DC charger	16-35V	12.2V	20A	130 x 186 x 70	171,00 A
VIORI241236120 Orion-Tr Smart 24/12-30A Isolated DC-DC charger	20-35V	12.2V	30A	130 x 186 x 80	261,00 A
VIORI242428120 Orion-Tr Smart 24/24-12A Isolated DC-DC charger	16-35V	24.2V	12A	130 x 186 x 70	171,00 A
VIORI242440120 Orion-Tr Smart 24/24-17A Isolated DC-DC charger	20-35V	24.2V	17A	130 x 186 x 70	261,00 A
VIASS070300100 Orion-Tr Isolated DC-DC Charger remote cable					20,00 A

Skylla IP65 laders

De Skylla-IP65 (1+1) heeft 2 geïsoleerde uitgangen. De tweede uitgang, beperkt tot ongeveer 3A en met een iets lagere uitgangsspanning, is bedoeld als aanvulling op een startaccu. De Skylla-IP65 (3) is voorzien van 3 geïsoleerde uitgangen. Alle uitgangen kunnen het volledige nominale vermogen stroom te leveren.

- IP65 classificatie
- CAN-bus interface (NMEA2000) en LCD display
- Gesynchroniseerde parallele werking

	OMSCHRIJVING	ACCUSPANNING	LAADVERMOGEN	UITGANGEN	AFM. (HXBXD)	PRIJS
VISKY012070000	Skylla IP65 12/70(1+1) 120-240V	12V	70A	1 + 1	401 x 265 x 151 mm	810,00 A
VISKY012070100	Skylla IP65 12/70(3) 120-240V	12V	70A	3 x 70A	401 x 265 x 151 mm	892,00 A
VISKY024035000	Skylla IP65 24/35(1+1) 120-240V	24V	35A	1 + 1	401 x 265 x 151 mm	810,00 A
VISKY024035100	Skylla IP65 24/35(3) 120-240V	24V	35A	3 x 35A	401 x 265 x 151 mm	892,00 A



Skylla TG laders

Pure kracht, compact in omvang. De TG-generatie acculaders zijn licht en compact door toepassing van hoogfrequent technologie. De laadspanning kan aangepast worden aan elk type open of gesloten accu. Twee onderling geïsoleerde uitgangen, tweede uitgang begrensd op 4A. De TG-generatie laders zijn licht en compact door toepassing van hoogfrequent technologie. De laadspanning kan aangepast worden aan elk type open en gesloten accu. Om spanningsverlies door kabelweerstand te compenseren kan de laadspanning rechtstreeks gemeten worden op de accu. Een externe sensor meet de temperatuur en zorgt ervoor dat de laadspanning afneemt wanneer de accutemperatuur stijgt.

	OMSCHRIJVING	ACCUSPANNING	LAADVERMOGEN	UITGANGEN	AFM. (HXBXD)	PRIJS
VISDTG2400301	Skylla-TG 24/30 (1+1)	24V	30A	1+1	365 x 250 x 147	725,00 A
VISDTG2400501	Skylla-TG 24/50 (1+1)	24V	50A	1+1	365 x 250 x 147	784,00 A
VISDTG2400801	Skylla-TG 24/80 (1+1)	24V	80A	1+1	365 x 250 x 257	1.286,00 A
VISDTG2401001	Skylla-TG 24/100 (1+1)	24V	100A	1+1	365 x 250 x 257	1.552,00 A
VISTG024050300	Skylla-TG 24/50 3-phase (1+1)	24V	50A	1+1	365 x 250 x 257	1.424,00 A
VISTG024100300	Skylla-TG 24/100 3-phase (1+1)	24V	100A	1+1	515 x 260 x 265	2.277,00 A
VISDTG2400302	Skylla-TG 24/30 GMDSS 120-240V excl. panel	24V	30A	GMDSS	485 x 250 x 147	1.107,00 A
VISDTG2400504	Skylla-TG 24/50 GMDSS 120-240V excl. panel	24V	50A	GMDSS	485 x 250 x 147	1.392,00 A
VISDTG4800251	Skylla-TG 48/25 (1+1)	48V	25A	1+1	365 x 250 x 147	942,00 A
VISDTG4800501	Skylla-TG 48/50 (1+1)	48V	50A	1+1	365 x 250 x 257	1.673,00 A



Skylla TG 90-265V laders

In navolging op de robuuste standaard Skylla laders is de Skylla TG lader nu uitgebreid met een lader met een ingangsbereik van 90-265Vac. Dit betekent dat deze serie lader nu overal inzetbaar is. Deze lader is voorzien van het Germanischer Lloyd keur.

	OMSCHRIJVING	ACCUSPANNING	LAADVERMOGEN	UITGANGEN	AFM. (HXBXD)	PRIJS
VISDTG2400303	Skylla-TG 24/30 (1+1) 120-240V	24V	30A	1+1	365 x 250 x 147	885,00 A
VISDTG2400503	Skylla-TG 24/50 (1+1) 120-240V	24V	50A	1+1	365 x 250 x 147	957,00 A
VISDTG2401003	Skylla-TG 24/100 (1+1) 120-240V	24V	100A	1+1	365 x 250 x 257	1.892,00 A



Skylla-i laders

Een moderne en krachtige acculader.

- De juiste hoeveelheid lading: variabele absorptietijd
- BatterySafe-modus: beperken van schade door overmatige gasvorming
- Opslag-modus: minder onderhoud en veroudering als de accu niet wordt gebruikt
- Kleiner en lichter in vergelijking met soortgelijke modellen
- NMEA 2000 CAN-bus-aansluiting
- PowerControl: stel een maximale walstroom in
- Remote Control
- Li-ion (LiFePo4) gereed

	OMSCHRIJVING	ACCUSPANNING	LAADVERMOGEN	UITGANGEN	AFM. (HXBXD)	PRIJS
VISKI024080000	Skylla-i 24/80 (1+1)	24V	80A	1+1	402 x 250 x 140	1.230,00 A
VISKI024080002	Skylla-i 24/80 (3)	24V	80A	3	402 x 250 x 140	1.435,00 A
VISKI024100000	Skylla-i 24/100 (1+1)	24V	100A	1+1	402 x 250 x 140	1.487,00 A
VISKI024100002	Skylla-i 24/100 (3)	24V	100A	3	402 x 250 x 140	1.743,00 A
	OMSCHRIJVING	AFM. (HXBXD)	GEWICHT		PRIJS	
VIREC000300010R	Skylla-i Control GX (90° RJ45)	65 x 120 x 40 mm	0.5		139,00	A
VIASS030550400	Skylla-i remote on-off cable				25,00	A





Phoenix omvormers

De Phoenix-reeks sinus omvormers van Victron Energy zijn ontwikkeld voor professioneel gebruik en worden ingezet voor de meest uiteenlopende toepassingen. Spanning van 12V of 24V DC wordt perfect omgezet naar 230V of 120V.

Elke zuivere sinus omvormer heeft een hoog piekvermogen en voorziet elke belasting probleemloos van stroom. Victron Energy biedt diverse (draagbare) modellen die ontworpen zijn voor zowel lichte als zware AC ladingen.

Phoenix 12V omvormers

De schuko uitgang is een normale 2-polige uitgang, de IEC uitgang is een 3-polige uitgang.



	OMSCHRIJVING	ACCUSPANNING	VERMOGEN	AFM. (HXBXD)	GEWICHT (KG)	PRIJS
VIPIN121251200	Inverter 12/250 VE.Direct	12V	250VA	86 x 165 x 260	2.4	103,00 A
VIPIN121371200	Inverter 12/375 VE.Direct	12V	375VA	86 x 165 x 260	3.0	133,00 A
VIPIN121501200	Inverter 12/500 VE.Direct	12V	500VA	86 x 172 x 275	3.9	166,00 A
VIPIN121801200	Inverter 12/800 VE.Direct	12V	800VA	105 x 216 x 305	5.5	270,00 A
VIPIN122121200	Inverter 12/1200 VE.Direct	12V	1200VA	117 x 232 x 362	7.4	357,00 A
VICIN121220000	Phoenix Inverter C 12/1200	12V	1200VA	375 x 214 x 110	10.0	418,00 A
VIPIN122161000	Inverter 12/1600 Smart	12V	1600VA	485 x 219 x 125	12.0	574,00 A
VICIN122160000	Inverter Compact 12/1600 VE.Direct	12V	1600 VA	375 x 214 x 110	10.0	588,00 A
VIPIN122201000	Inverter 12/2000 Smart	12V	2000VA	485 x 219 x 125	13.0	684,00 A
VICIN122200000	Inverter Compact 12/2000	12V	2000VA	520 x 255 x 125	13.0	711,00 A
VIPIN122300000	Inverter 12/3000 Smart	12V	3000VA	533 x 285 x 150	18.0	921,00 A
VIPIN123020000	Inverter 12/3000	12V	3000VA	362 x 258 x 218	18.0	1.020,00 A

Phoenix 24V omvormers



	OMSCHRIJVING	ACCUSPANNING	VERMOGEN	AFM. (HXBXD)	GEWICHT (KG)	PRIJS
VIPIN241251200	Inverter 24/250 VE.Direct	24V	250VA	86 x 165 x 260	2.4	103,00 A
VIPIN241371200	Inverter 24/375 VE.Direct	24V	375VA	86 x 165 x 260	3.0	133,00 A
VIPIN241501200	Inverter 24/500 VE.Direct	24V	500VA	86 x 172 x 275	3.9	166,00 A
VIPIN241801200	Inverter 24/800 VE.Direct	24V	800VA	105 x 216 x 305	5.5	270,00 A
VIPIN242121200	Inverter 24/1200 VE.Direct	24V	1200VA	117 x 232 x 327	7.4	357,00 A
VICIN241620000	Inverter Compact 24/1600	24V	1600VA	375 x 214 x 110	10.0	588,00 A
VIPIN242161000	Inverter 24/1600 Smart	24V	1600VA	485 x 219 x 125	12.0	574,00 A
VIPIN242201000	Inverter 24/2000 Smart	24V	2000VA	485 x 219 x 125	13.0	684,00 A
VICIN242200000	Inverter Compact 24/2000	24V	2000VA	520 x 255 x 125	13.0	711,00 A
VIPIN242300000	Inverter 24/3000 Smart	24V	3000VA	485 x 285 x 150	19.0	921,00 A
VIPIN243020000	Inverter 24/3000	24V	3000VA	362 x 258 x 218	18.0	1.020,00 A
VIPIN245020000	Inverter 24/5000	24V	5000VA	444 x 328 x 240	28.0	1.778,00 A

Phoenix 48V omvormers



	OMSCHRIJVING	ACCUSPANNING	VERMOGEN	AFM. (HXBXD)	GEWICHT (KG)	PRIJS
VIPIN481251200	Inverter 48/250 VE.Direct	48V	250VA	86 x 165 x 260	2.4	103,00 A
VIPIN481371200	Inverter 48/375 VE.Direct	48V	375VA	86 x 165 x 260	3.0	133,00 A
VIPIN481800200	Inverter 48/800 VE.Direct	48V	800VA	105 x 216 x 305	5.5	270,00 A
VIPIN482121200	Inverter 48/1200 VE.Direct	48V	1200VA	117 x 232 x 327	7.4	357,00 A
VIPIN482160000	Inverter 48/1600 Smart	48V	1600VA	485 x 219 x 125	12.0	459,00 A
VIPIN482201000	Inverter 48/2000 Smart	48V	2000VA	485 x 219 x 125	13.0	684,00 A
VIPIN482300000	Inverter 48/3000 Smart	48V	3000VA	485 x 285 x 150	19.0	972,00 A
VIPIN483020000	Inverter 48/3000	48V	3000VA	362 x 258 x 218	18.0	986,00 A
VIPIN482500000	Inverter 48/5000 Smart	48V	5000VA	555 x 295 x 160	28.0	1.457,00 A
VIPIN485020000	Phoenix Inverter 48/5000	48V	5000VA	444 x 328 x 240	28.0	1.463,00 A
VIPIN482600000	Inverter RS 48/6000 Smart	48V	6000VA	425 x 440 x 125	10.0	1.523,00 A
VIPIN482601000	Inverter RS 48/6000 Smart Solar	48V	6000VA	425 x 440 x 125	11.0	1.899,00 A



MultiPlus

Alle eigenschappen van een sinus omvormer en acculader in een compacte behuizing. Met UPS functionaliteit: automatisch en onderbrekingsvrij omschakelen.

PowerControl, het unieke wisselstroom management systeem van de Phoenix Multi, maakt het mogelijk om een maximale wal- of generatorstroom in te stellen. Wanneer de maximale wal- of generatorstroom overschreden dreigt te worden, zal de MultiPlus de laadstroom automatisch verlagen.

De PowerAssist functie van de Phoenix MultiPlus gaat nog een stap verder. Deze functie stelt u in staat om het beschikbare vermogen tijdelijk te verhogen. De MultiPlus zal overbelasting van de walstroom of generator voorkomen door energie uit de accu te gebruiken en op deze manier 'mee te helpen'.

Omdat het meestal om kortstondig gebruik gaat (piekvermogen wordt meestal voor een korte tijdsperiode vereist) zal dit voor de accubatterij geen probleem zijn. Zodra het kan zal de MultiPlus de accu's weer bijladen.



Multiplus 12V

Sinusomvormer, acculader en omschakelautomaat in een compacte behuizing. Parallel schakelbaar tot zes multi's. Powercontrol en Powerassist functie. Drie-fasen bedrijf mogelijk. Vier-trap laadkarakteristiek.

	OMSCHRIJVING	ACCUSPANNING	VERMOGEN	LAADSTROOM	AFM. (HXBXD)	PRIJS
VIPMP121500000	MultiPlus 12/500/20-16	12V	500VA	20A	311 x 182 x 100	330,00 A
VIPMP121800000	MultiPlus 12/800/35-16	12V	800VA	35A	360 x 240 x 100	425,00 A
VICMP128010000	MultiPlus C 12/800/35-16	12V	800VA	35A	375 x 214 x 110	530,00 A
VIPMP122120000	MultiPlus 12/1200/50-16	12V	1200VA	50A	406 x 250 x 100	520,00 A
VICMP121220000	MultiPlus C 12/1200/50-16	12V	1200VA	50A	375 x 214 x 110	749,00 A
VIPMP122160000	MultiPlus 12/1600/70-16	12V	1600VA	70A	465 x 270 x 120	824,00 A
VICMP121620000	MultiPlus C 12/1600/70-16	12V	1600VA	70A	375 x 214 x 110	840,00 A
VIPMP122200000	MultiPlus 12/2000/80-32	12V	2000VA	80A	506 x 234 x 146	1.092,00 A
VICMP122200000	MultiPlus C 12/2000/80-30	12V	2000VA	80A	520 x 255 x 125	1.136,00 A
VIPMP122300001	MultiPlus 12/3000/120-16	12V	3000VA	120A	362 x 258 x 218	1.404,00 A
VIPMP123021010	MultiPlus 12/3000/120-50	12V	3000VA	120A	362 x 258 x 218	1.515,00 A
VIPMP122305010	MultiPlus-II 12/3000/120-32	12V	3000VA	120A	546 x 275 x 147	1.372,00 A
VIPMP122505010	MultiPlus-II 12/5000/220-50	12V	5000VA	220A	702 x 345 x 152	2.184,00 A
	OMSCHRIJVING	AFM. (HXBXD)			PRIJS	
VIREC020005010	Digital Multi Control 200/200A	65 x 120 x 40				142,00 A



MultiPlus 24V

	OMSCHRIJVING	ACCUSPANNING	VERMOGEN	LAADSTROOM	AFM. (HXBXD)	PRIJS
VIPMP241500000	MultiPlus 24/500/10-16	24V	500VA	10A	311 x 182 x 100	330,00 A
VIPMP241800000	MultiPlus 24/800/16-16	24V	800VA	16A	360 x 240 x 100	425,00 A
VIPMP242120000	MultiPlus 24/1200/25-16	24V	1200VA	25A	406 x 250 x 100	520,00 A
VICMP242120000	MultiPlus C 24/1200/25-16	24V	1200VA	25A	375 x 214 x 110	712,00 A
VIPMP242160000	MultiPlus 24/1600/40-16	24V	1600VA	40A	465 x 270 x 120	742,00 A
VICMP241620000	MultiPlus C 24/1600/40-16	24V	1600VA	40A	375 x 214 x 110	798,00 A
VIPMP242200000	MultiPlus 24/2000/50-32	24V	2000VA	50A	506 x 234 x 146	874,00 A
VICMP242200000	MultiPlus C 24/2000/50-30	24V	2000VA	50A	520 x 255 x 125	1.022,00 A
VIPMP242300001	MultiPlus 24/3000/70-16	24V	3000VA	70A	362 x 258 x 218	1.263,00 A
VIPMP242301011	MultiPlus 24/3000/70-50	24V	3000VA	70A	362 x 258 x 218	1.363,00 A
VIPMP242305010	MultiPlus-II 24/3000/70-32	24V	3000VA	70A	499 x 268 x 141	1.043,00 A
VIPMP242306000	MultiPlus-II 24/3000/70-32 GX	24V	3000VA	70A	499 x 268 x 141	1.075,00 A
VIPMP245021010	MultiPlus 24/5000/120-100	24V	5000VA	120A	444 x 328 x 240	2.227,00 A
VIPMP242505010	MultiPlus-II 24/5000/120-50	24V	5000VA	120A	607 x 330 x 149	2.184,00 A
	OMSCHRIJVING	AFM. (HXBXD)			PRIJS	
VIREC020005010	Digital Multi Control 200/200A	65 x 120 x 40				142,00 A



MultiPlus 48V



OMSCHRIJVING	ACCUSPANNING	VERMOGEN	LAADSTROOM	AFM. (HXBXD)	PRIJS
VIPMP481500000 MultiPlus 48/500/6-16	48V	500VA	6A	311 x 182 x 100	276,00 A
VIPMP481800000 MultiPlus 48/800/9-16	48V	800VA	9A	360 x 240 x 100	325,00 A
VIPMP482120000 MultiPlus 48/1200/13-16	48V	1200VA	13A	406 x 250 x 100	454,00 A
VIPMP482160000 MultiPlus 48/1600/20-16	48V	1600VA	20A	465 x 270 x 120	515,00 A
VIPMP482200000 MultiPlus 48/2000/25-32	48V	2000VA	25A	506 x 234 x 146	574,00 A
VIPMP483020001 MultiPlus 48/3000/35-16	48V	3000VA	35A	362 x 258 x 218	875,00 A
VIPMP483021010 MultiPlus 48/3000/35-50	48V	3000VA	35A	362 x 258 x 218	914,00 A
VIPMP482305010 MultiPlus-II 48/3000/35-32	48V	3000VA	35A	499 x 268 x 141	624,00 A
VIPMP482306000 MultiPlus-II 48/3000/35-32 GX	48V	3000VA	35A	499 x 268 x 141	711,00 A
VIPMP482505010 MultiPlus-II 48/5000/70-50	48V	5000VA	70A	565 x 320 x 149	989,00 A
VIPMP482506000 MultiPlus-II 48/5000/70-50-GX	48V	5000VA	70A	565 x 320 x 149	1.095,00 A
VIPMP485021010 MultiPlus 48/5000/70-100	48V	5000VA	70A	444 x 328 x 240	1.239,00 A
VIPMR482602020 Multi RS Solar 48/6000/100-450/100	48V	6000VA	100A	425 x 440 x 125	2.019,00 A
VIPMP482805000 MultiPlus-II 48/8000/110-100	48V	8000VA	110A	642 x 363 x 206	1.719,00 A
VIPMP483105000 MultiPlus-II 48/10000/140-100	48V	10000VA	140A	677 x 363 x 206	2.053,00 A
VIPMP483150000 MultiPlus-II 48/15000/200-100	48V	15000VA	200A	810 x 405 x 217	2.864,00 A
OMSCHRIJVING	AFM. (HXBXD)	LENGTE	PRIJS		
VIREC020005010 Digital Multi Control 200/200A	65 x 120 x 40		142,00 A		
VICTR110000500 Current Transformer 100A:50mA for Multiplus-II		1.0 meter	39,00 A		
VICTR110000550 Current Transformer 100A:50mA for Multiplus-II		5.0 meter	44,00 A		
VICTR110002050 Current Transformer 100A:50mA for Multiplus-II		20.0 meter	79,00 A		
VICTR120000500 Current Transformer 100A:50mA for MultiPlus-II - Wire-end		1.0 meter	39,00 A		
VICTR120000550 Current Transformer 100A:50mA for MultiPlus-II - Wire-end		5.0 meter	44,00 A		
VICTR120002050 Current Transformer 100A:50mA for MultiPlus-II - Wire-end		20.0 meter	79,00 A		

Quattro

Twee wisselspanning ingangen: geïntegreerd omschakel systeem tussen walspanning en aggregaat

De Quattro heeft twee wisselspanning ingangen waarop twee onafhankelijke spanning bronnen kunnen worden aangesloten. Bijvoorbeeld twee aggregaten, of netspanning en een aggregaat. De Quattro kiest automatisch de ingang waar spanning aanwezig is. Twee wisselspanning uitgangen. Naast een onderbrekingsvrije uitgang is een tweede uitgang beschikbaar die de daarop aangesloten belasting afschakelt bij accu bedrijf. Voorbeeld: een elektrische boiler, die alleen mag werken als het aggregaat draait of wanneer walspanning beschikbaar is. Praktisch onbegrensd vermogen dankzij parallel schakeling.

PowerAssist: doe meer met Uw aggregaat en walstroom: de meehelp functie van de Quattro

De Quattro werkt parallel met het aggregaat of de walaansluiting. Een tekort aan stroom wordt automatisch opgevangen: de Quattro haalt extra vermogen uit de accu en helpt mee. Een surplus aan stroom wordt gebruikt om de accu weer op te laden.

Met deze unieke functie is het 'walstroom probleem' voorgoed opgelost: afwasmachine, wasmachine, elektrisch koken: allemaal mogelijk op 16A walstroom, of zelfs nog minder. Bovendien kan een kleine aggregaat geïnstalleerd worden.



OMSCHRIJVING	ACCUSPANNING	VERMOGEN	LAADSTROOM	AFM. (HXBXD)	PRIJS
VIQUA123020010 Quattro 12/3000/120-50/50	12V	3000VA	120A	362 x 258 x 218	2.034,00 A
VIQUA125020000 Quattro 12/5000/220-100/100	12V	5000VA	220A	470 x 350 x 280	3.167,00 A
VIQUA243020010 Quattro 24/3000/70-50/50	24V	3000VA	70A	362 x 258 x 218	1.951,00 A
VIQUA245021010 Quattro 24/5000/120-100/100	24V	5000VA	120A	444 x 328 x 240	2.673,00 A
VIQUA242505010 Quattro-II 24/5000/120-50/50	24V	5000VA	120A	607 x 330 x 149	2.366,00 A
VIQUA248020010 Quattro 24/8000/200-100/100	24V	8000VA	200A	470 x 350 x 280	3.374,00 A
VIQUA485021010 Quattro 48/5000/70-100/100	48V	5000VA	70A	444 x 328 x 240	1.764,00 A
VIQUA482504010 Quattro-II 48/5000/70-50/50	48V	5000VA	70A	565 x 320 x 149	1.543,00 A
VIQUA488024000 Quattro 48/8000/110-100/100	48V	8000VA	110A	470 x 350 x 280	2.328,00 A
VIQUA481030010 Quattro 48/10000/140-100/100	48V	10000VA	140A	470 x 350 x 280	2.782,00 A
VIQUA483150000 Quattro 48/15000/200-100/100	48V	15000VA	200A	572 x 488 x 344	3.655,00 A
OMSCHRIJVING	AFM. (HXBXD)	PRIJS			
VIREC020005010 Digital Multi Control 200/200A	65 x 120 x 40		142,00 A		



EasyPlus

De EasyPlus is een multifunctioneel energiesysteem bestaande uit een krachtige sinus omvormer, een geavanceerde 4 trapsbatterij lader, een ultrasnel omschakelapparaat en een geïntegreerde AC groepenverdeling. De EasyPlus is ontworpen voor mensen die de gemakken van een compleet energiesysteem willen, zonder tijd te hoeven besteden aan moeilijke technische procedures en de installatie van losse componenten.

OMSCHRIJVING	ACCUSPANNING	VERMOGEN	LAADSTROOM	AFM. (HXBXD)	PRIJS
VICEP121620000 EasyPlus C 12/1600/70-16	12V	1600VA	70A	510 x 214 x 110	871,00 A

BEZOEK OOK HET VICTRON SERVICE CENTER IN GROU EN LAAT JE INFORMEREN DOOR ONS TECHNISCHE TEAM OVER DE VELE DUURZAME MOGELIJKHEDEN DIE ONS ASSORTIMENT BIEDT



Stroomtransformatoren voor MultiPlus-II

Stroomtransformator 100A:50mA voor MultiPlus-II/MultiGrid-II om PowerControl en PowerAssist te implementeren en om zelfverbruik met externe stroomaftasting te optimaliseren. Raadpleeg MultiPlus-II gegevensblad voor meer details.

Merk op dat er twee types zijn:

- CTR11xxxx heeft een contactbusaansluiting
- CTR12xxxx heeft een draadeind

Beide types zijn beschikbaar met 1, 5 en 20 meter kabellengtes.

OMSCHRIJVING	LENGTE (M)	PRIJS
VICTR110000500 Current Transformer 100A:50mA for Multiplus-II	1.0 meter	39,00 A
VICTR110000550 Current Transformer 100A:50mA for Multiplus-II	5.0 meter	44,00 A
VICTR110002050 Current Transformer 100A:50mA for Multiplus-II	20.0 meter	79,00 A
VICTR120000500 Current Transformer 100A:50mA for MultiPlus-II - Wire-end	1.0 meter	39,00 A
VICTR120000550 Current Transformer 100A:50mA for MultiPlus-II - Wire-end	5.0 meter	44,00 A
VICTR120002050 Current Transformer 100A:50mA for MultiPlus-II - Wire-end	20.0 meter	79,00 A



Scheidingstrafo's

Omnisbaar in professionele scheepsinstallaties. Voorkomt elektrolytische corrosie en zorgt voor een veilig elektrisch systeem. Ringkern transformatoren zorgen voor een 'stille' werking en hoge efficiency. Softstart is een standaard voorziening in de scheidingstransformator. Softstart zorgt ervoor dat de stroom geleidelijk wordt ingeschakeld waardoor de walzekering niet overbelast wordt.

De 2000W versie is ALLEEN geschikt voor walaansluiting tot 10Amp.

Nu ook een scheidingstrafo met automatisch omschakeling tussen 115 en 230V ingangsspanning. Deze autotransformator zorgt er zelf voor dat het juiste voltage gekozen wordt en altijd dezelfde uitgangsspanning geeft.

OMSCHRIJVING	VERMOGEN	SPANNING	AFM. (HXBXD)	GEWICHT (KG)	PRIJS
VIITR040202041 Isolation Trans. 2000W 115/230V	2000W	115/230V	375 x 214 x 110	10.0	424,00 A
VIITR040362041 Isolation Trans. 3600W 115/230V	3600W	115/230V	362 x 258 x 218	23.0	638,00 A
VIITR050362041 Isolation Trans. 3600W auto 115/230V	3600W	115/230V auto	362 x 258 x 218	23.0	674,00 A
VIITR000702001 Isolation Trans. 7000W 230V	7000W	230V	362 x 258 x 218	30.0	871,00 A



Autotransformers

Een Autotransformator kan worden gebruikt voor verhogings-, verlagings- en fasesplitsingscompensatie van de uitgangsspanning. De verhogings- en verlagingsfuncties zijn redelijk eenvoudig, maar de fasesplitsingscompensatie van de uitgangsspanning kan iets meer aandacht vereisen.

OMSCHRIJVING	SPANNING	MAX. VERMOGEN	PRIJS
VIITR000100001 Autotransformer 120/240VAC-32A	120/240V	32A	481,00 A
VIITR000100101 Autotransformer 120/240VAC-100A	120/240V	100A	543,00 A





Galvanische isolatoren

De galvanische isolator bestaat inwendig uit twee dioden die antiparallel geschakeld zijn. Dioden laten in deze schakeling spanning door in beide richtingen, maar pas boven een bepaalde drempelspanning.

De spanning, waarbij een diode gaat geleiden, is circa 1,4 Vdc. De isolator wordt direct achter de 230V aansluiting van uw boot geplaatst. Deze doorlaatspanning van de galvanische isolator is hoger dan het potentiaal verschil tussen metalen. Hierdoor zal deze spanning niet voor geleiding kunnen zorgen en daarmee voorkomt de galvanische isolator dat er een elektrolytische stroom ontstaat. Is er echter een (hogere) foutsparing in het wisselstroomcircuit, dan zullen de dioden de stroom doorlaten en zal de aardlekschakelaar de stroomkring verbreken.

	OMSCHRIJVING	TYPE	AFM. (HXBXD)	GEWICHT (KG)	PRIJS
VIGDI000016000	Galvanic Isolator VDI-16	VDI-16	60 x 120 x 200	1.0	117,00 A
VIGDI000032000	Galvanic Isolator VDI-32	VDI-32	63 x 164 x 235	2.0	266,00 A
VIGDI000064000	Galvanic Isolator VDI-64	VDI-64	64 x 164 x 224	2.0	326,00 A

Orion-Tr DC-DC galvanisch gescheiden Smart laders

De Orion-Tr Smart DC-DC-acculader is een professionele driestappen DC naar DC-acculader met ingebouwde Bluetooth.



	OMSCHRIJVING	INGANG-SPANNING	UITGANG-SPANNING	VERMOGEN	AFM. (HXBXD)	PRIJS
VIORI121222120	Orion-Tr Smart 12/12-18A Isolated DC-DC charger	8-17V	12.2V	18A	130 x 186 x 70	171,00 A
VIORI121236120	Orion-Tr Smart 12/12-30A Isolated DC-DC charger	10-17V	12.2V	30A	130 x 186 x 80	261,00 A
VIORI122424120	Orion-Tr Smart 12/24-10A Isolated DC-DC charger	8-17V	24.2V	10A	130 x 186 x 70	171,00 A
VIORI122436120	Orion-Tr Smart 12/24-15A Isolated DC-DC charger	10-17V	24.2V	15A	130 x 186 x 80	261,00 A
VIORI241224120	Orion-Tr Smart 24/12-20A Isolated DC-DC charger	16-35V	12.2V	20A	130 x 186 x 70	171,00 A
VIORI241236120	Orion-Tr Smart 24/12-30A Isolated DC-DC charger	20-35V	12.2V	30A	130 x 186 x 80	261,00 A
VIORI242428120	Orion-Tr Smart 24/24-12A Isolated DC-DC charger	16-35V	24.2V	12A	130 x 186 x 70	171,00 A
VIORI242440120	Orion-Tr Smart 24/24-17A Isolated DC-DC charger	20-35V	24.2V	17A	130 x 186 x 70	261,00 A

COMBI NOORD: EXPERTS IN VICTRON ENERGY

Orion-Tr DC-DC Converters galvanisch gescheiden



	OMSCHRIJVING	INGANG-SPANNING	UITGANG-SPANNING	VERMOGEN	AFM. (HXBXD)	PRIJS
VIORI121210110R	Orion-Tr 12/12-9A (110W)	8-17V	10-15V	110W	100 x 113 x 47	68,00 A
VIORI121222110	Orion-Tr 12/12-18A (220W)	8-17V	10-15V	220W	130 x 186 x 70	122,00 A
VIORI121240110	Orion-Tr 12/12-30A (360W)	9-18V	12.5V	360W	130 x 186 x 80	215,00 A
VIORI122410110	Orion-Tr 12/24-5A (120W)	8-17V	20-30V	120W	100 x 113 x 47	68,00 A
VIORI122424110	Orion-Tr 12/24-10A (240W)	8-17V	20-30V	240W	130 x 186 x 70	122,00 A
VIORI122441110	Orion-Tr 12/24-15A (360W)	9-18V	24V	360W	130 x 186 x 80	215,00 A
VIORI124838110	Orion-Tr 12/48-8A (380W)	10-17V	40-70V	380W	130 x 186 x 80	215,00 A
VIORI241210110R	Orion-Tr 24/12-9A (110W)	16-35V	10-15V	110W	100 x 113 x 47	68,00 A
VIORI241224110	Orion-Tr 24/12-20A (240W)	16-35V	10-15V	240W	130 x 186 x 70	122,00 A
VIORI241240110	Orion-Tr 24/12-30A (360W)	16-35V	10-15V	360W	130 x 186 x 80	215,00 A
VIORI242410110R	Orion-Tr 24/24-5A (120W)	16-35V	20-30V	120W	100 x 113 x 47	68,00 A
VIORI242428110	Orion-Tr 24/24-12A (280W)	16-35V	20-30V	280W	130 x 186 x 70	122,00 A
VIORI242441110	Orion-Tr 24/24-17A (400W)	16-35V	20-30V	400W	130 x 186 x 70	215,00 A
VIORI244810110	Orion-Tr 24/48-2,5A (120W)	16-35V	40-60V	120W	100 x 113 x 47	68,00 A
VIORI244828110	Orion-Tr 24/48-6A (280W)	16-35V	40-60V	280W	130 x 186 x 70	122,00 A
VIORI244841110	Orion-Tr 24/48-8,5A (400W)	20-35V	40-60V	400W	130 x 186 x 70	215,00 A
VIORI481210110	Orion-Tr 48/12-9A (110W)	32-70V	10-15V	110W	100 x 113 x 47	68,00 A
VIORI481224110	Orion-Tr 48/12-20A (240W)	32-70V	10-15V	240W	130 x 186 x 70	122,00 A
VIORI481240110	Orion-Tr 48/12-30A (360W)	40-70V	10-15V	360W	130 x 186 x 80	215,00 A
VIORI482410110	Orion-Tr 48/24-5A (120W)	32-70V	20-30V	120W	100 x 113 x 47	68,00 A
VIORI482428110	Orion-Tr 48/24-12A (280W)	32-70V	20-30V	280W	130 x 186 x 70	122,00 A
VIORI482441110	Orion-Tr 48/24-16A (380W)	40-70V	20-30V	380W	130 x 186 x 70	215,00 A
VIORI484810110	Orion-Tr 48/48-2,5A (120W)	32-70V	40-60V	120W	100 x 113 x 47	68,00 A
VIORI484828110	Orion-Tr 48/48-6A (280W)	32-70V	40-60V	280W	130 x 186 x 70	122,00 A
VIORI484841110	Orion-Tr 48/48-8A (380W)	40-70V	40-60V	380W	130 x 186 x 70	215,00 A

Orion-Tr DC-DC Converters niet galvanisch gescheiden

	OMSCHRIJVING	INGANG-SPANNING	UITGANG-SPANNING	VERMOGEN	AFM. (HXBXD)	PRIJS
VIORI122408020	Orion 12/24-8A	9-18V	24V	8A	45 x 90 x 115	57,00 A
VIORI122410020	Orion 12/24-10A	9-18V	20-30V	10A	45 x 90 x 125	66,00 A
VIORI122420020	Orion 12/24-20A	9-18V	20-30V	20A	65 x 88 x 195	150,00 A
VIORI241205200R	Orion-Tr 24/12-5	18-35V	12.7V	5A	53 x 51 x 27	16,00 A
VIORI241210200R	Orion-Tr 24/12-10	18-35V	12.5V	10A	73 x 94 x 37	35,00 A
VIORI241215200R	Orion-Tr 24/12-15	18-35V	12.5V	15A	73 x 94 x 45	40,00 A
VIORI241220200R	Orion-Tr 24/15-20	18-35V	12.5V	20A	73 x 94 x 45	45,00 A
VIORI241225020	Orion 24/12-25A	18-35V	10-15V	25A	65 x 88 x 160	73,00 A
VIORI241240021	Orion 24/12-40A	18-35V	10-15V	40A	65 x 88 x 185	99,00 A
VIORI241270020	Orion 24/12-70A	18-35V	10-15V	70A	65 x 88 x 195	133,00 A
VIORI241270030	Orion 24/12-70A met boutklemmen	18-35V	10-15V	70A	65 x 88 x 195	133,00 A



Orion DC-DC Converters niet galvanisch gescheiden IP67

Volledig ingekapseld: waterdicht, schokbestendig en beveiligd tegen ontsteking. Water, olie of vuil kunnen de Orion IP67 DC-DC omvormer niet beschadigen. De behuizing is gemaakt van aluminium en de elektronica is in hars gegoten.

	OMSCHRIJVING	INGANG-SPANNING	UITGANG-SPANNING	VERMOGEN	AFM. (HXBXD)	PRIJS
VIORI241205260	Orion IP67 24/12-5 (60W)	15-40V	12V	5A (60W)	25 x 43 x 20	23,00 A
VIORI241210260	Orion IP67 24/12-10 (120W)	15-40V	12V	10A (120W)	74 x 74 x 32	37,00 A
VIORI241220260	Orion IP67 24/12-20 (240W)	15-40V	12V	20A (240W)	74 x 74 x 32	48,00 A
VIORI122421226	Orion IP67 12/24-50 (1200W)	9-18V	20-30V	50A (1200W)	340 x 127 x 63	292,00 A
VIORI241221226	Orion IP67 24/12-100 (1200W)	15-40V	12V	100A (1200W)	265 x 127 x 63	243,00 A

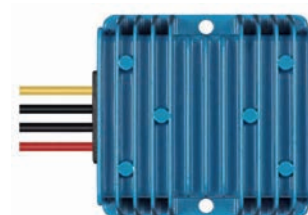

Buck-Boost DC-DC converter

De 50A Buck-Boost DC-DC converter is een DC-DC converter voor het laden van een 12/24V service-accu in voertuigen met een intelligente dynamo.

Doordat deze dynamo's (aangestuurd door de voertuigelektronica bij Euro 5 en 6 motoren) met draaiende motor vaak niet een continu correcte laadspanning afgeven, is een DC-DC converter noodzakelijk om de service-accu goed te laden.

Om de startaccu van het voertuig te sparen, zal de 50A Buck-Boost DC-DC converter pas stroom leveren zodra de motor draait. Dit is mogelijk door de ingebouwde motorlooptdetectie. In plaats van deze detectie kan de 50A Buck-Boost DC-DC converter ook worden ingeschakeld via een programmeerbare input.

	OMSCHRIJVING	TYPE	AFM. (HXBXD)	GEWICHT (KG)	PRIJS
VIORI121217040	Orion XS 12/12-50A DC-DC battery charger				350,00 A
VIORI303025000	Buck-Boost DC-DC converter 25A	25A	165 x 120 x 30	0.9	578,00 A
VIORI303050000	Buck-Boost DC-DC converter 50A	50A	213 x 120 x 30	1.1	718,00 A
VIORI303100000	Buck-Boost DC-DC converter 100A	100A	288 x 162 x 50	4.0	1.256,00 A
VIASS000200100	CAN-bus temperatuur sensor voor buck-boost DC-DC converter				140,00 A



Filax 2 omschakelautoomaat

De Filax is een ultrasnelle omschakelautoomaat die is ontwikkeld voor het schakelen van gevoelige apparatuur, zoals bijvoorbeeld een computer, van de ene AC bron naar de andere. De voorkeur voeding zal over het algemeen een generator of walstroom zijn en de alternatieve voeding een omvormer. Dankzij de zeer korte omschakeltijd (20 milliseconden) van de Filax zal alle apparatuur zonder onderbrekingen blijven functioneren. De Filax is niet ontworpen voor 'zware' apparatuur zoals wasmachines of elektrische motoren.

	OMSCHRIJVING	AFMETING (HXBXD)	GEWICHT (KG)	PRIJS
VISDFI0000000	Filax-2 230V/50Hz-240V/60Hz	120 x 255 x 75	0.8	306,00 A
VISDFI0000110	Filax-2 110V/50Hz-120V/60Hz	120 x 255 x 75	0.8	306,00 A



**ERVAAR DE NIEUWE COMBI NOORD WEBSHOP ZELF:
NU NOG SNELLER ZOEKEN, COMPLETEER IN INFORMATIE EN
MET TOEGANG TOT DE NIEUWE MMG PORTAL**



**KWALITEIT,
ALTIJD
UIT GROU**

Naast een assortiment van ANL-, MIDI- en MEGA-zekeringen heeft Victron ook drie verschillende types van zekeringshouders uitgebracht:

- Eenvoudige enkelvoudige zekeringshouders voor elk van de bovenvermelde zekeringstypes
- Een zekeringshouder in zes standen, enkel MEGA-zekeringen
- Modulaire enkelvoudige zekeringshouders, enkel voor MEGA-zekeringen.

Met een optioneel verzamelrail-accessoire om op efficiënte manier meerdere zekeringen samen te verbinden



VE Transfer Switches

De VE Transferschakelaar schakelt automatisch tussen verschillende stroombronnen: tussen een aggregaat en walstroom, tussen een omvormer en een aggregaat of tussen een omvormer en walstroom. De VE Transferschakelaar heeft twee ingangen en een uitgang. Het schakelt automatisch het beschikbare AC-vermogen door naar de uitgang.

De VE Transferschakelaar is beschikbaar in twee modellen:

- 5 kVA, enkelfasig, 200 - 250 VAC
- 10 kVA, enkelfasig, 200 - 250 VAC

OMSCHRIJVING	AFMETING (HXBXD)	GEWICHT (KG)	PRIJS
VICOS230502100 VE Transfer Switch 5kVA/230V	175 x 215 x 120	1.4	330,00 A
VICOS230103100 VE Transfer Switch 10kVA/230V	175 x 215 x 120	1.5	409,00 A

Lynx verdelingsysteem

De **Lynx Power In** is een modulaire gelijkstroomverzamelrail die gebruikt wordt om accu's op het Lynx-gelijkstroomverdeelstelsel aan te sluiten.

De **Lynx Shunt VE.Can** is een intelligente 1000A shunt met locatie voor een zekering (niet inbegrepen), de geïntegreerde accumulator controleert nauwkeurig de laadtoestand van uw accu.

De **Lynx Distributor** is een modulaire gelijkstroomverzamelrail met plaats voor vier gelijkstroomzekeringen. Deze bewaakt de toestand van elke zekering en geeft deze aan met een LED-lampje aan de voorkant. Onderdeel van het modulaire Lynx-verdeelstelsel.



OMSCHRIJVING	AFMETING (HXBXD)	GEWICHT (KG)	PRIJS
VILYN020102000 Lynx Power In (M8)	290 x 170 x 80	2.1	150,00 A
VILYN020102010 Lynx Power In (M10)	290 x 170 x 80	2.1	150,00 A
VILYN060404010 Lynx Class-T Power In (M10)	279 x 169 x 97	2.1	181,00 A
VILYN060102000 Lynx Distributor (M8)	290 x 170 x 80	2.2	215,00 A
VILYN060102010 Lynx Distributor (M10)	290 x 170 x 80	2.3	215,00 A
VILYN040102100 Lynx Shunt VE.Can (M8)	170 x 186 x 80	1.4	379,00 A
VILYN040102110 Lynx Shunt VE.Can (M10)	170 x 186 x 80	1.4	379,00 A
VILYN034160200 Lynx Smart BMS 500 (M8)	184 x 170 x 80	2.2	968,00 A
VILYN034170210 Lynx Smart BMS 1000 (M10)	184 x 170 x 80	2.2	1.333,00 A
VILYN034160310 Lynx Smart BMS 500 NG (M10)	170 x 186 x 80	2.2	968,00 A
VILYN034170310 Lynx Smart BMS 1000 NG (M10)	170 x 186 x 80	2.2	1.333,00 A

OMSCHRIJVING	AMP (A)	VDC (V)	AANSLUITING	AANTAL	PRIJS
VICIP140325000 ANL zekering (speciaal voor de Lynx Shunt)	325A	80V	M8	1	59,00 A
TB5097563-2 Littelfuse ANL zekering (speciaal voor de Lynx Shunt)	500A	48V	M8	2	52,53 A
TB5097564-2 Littelfuse ANL zekering (speciaal voor de Lynx Shunt)	600A	48V	M8	2	52,53 A
TB202350 ANL zekering (speciaal voor de Lynx Shunt)	800A	80V	M8	1	52,00 A

OMSCHRIJVING	VOLTAGE	CONTINUE STROOM	AFMETINGEN	PRIJS
VIVBS127010010 Accuschakelaar	48V	275A	69.5 x 76.3 x 69.5 mm	37,00 A

Zekeringen voor Lynx systeem



OMSCHRIJVING	AMP (A)	VDC (V)	AANSLUITING	AANTAL	PRIJS
VICIP140325000 ANL zekering (speciaal voor de Lynx Shunt)	325A	80V	M8	1	59,00 A
TB202350 ANL zekering (speciaal voor de Lynx Shunt)	800A	80V	M8	1	52,00 A
TB5097563-2 Littelfuse ANL zekering (speciaal voor de Lynx Shunt)	500A	48V	M8	2	52,53 A
TB5097564-2 Littelfuse ANL zekering (speciaal voor de Lynx Shunt)	600A	48V	M8	2	52,53 A

OMSCHRIJVING	AANTAL	PRIJS
VIVBB413020010 Dubbele M8-aansluitbout	1x rood/1x zwart	23,00 A

MIDI-fuse

	OMSCHRIJVING	AMPERAGE	VOOR SYSTEMEN MAX.	AANTAL IN VERPAKKING	PRIJS
VICIP132060010	MIDI-fuse 60A/32V	60A	32V	5	10,00 A
VICIP132080010	MIDI-fuse 80A/32V	80A	32V	5	10,00 A
VICIP132100010	MIDI-fuse 100A/32V	100A	32V	5	10,00 A
VICIP132125010	MIDI-fuse 125A/32V	125A	32V	5	10,00 A
VICIP132150010	MIDI-fuse 150A/32V	150A	32V	5	10,00 A
VICIP132200010	MIDI-fuse 200A/32V	200A	32V	5	10,00 A
VICIP133030010	MIDI-fuse 30A/58V for 48V products	30A	58V	1	10,00 A
VICIP133040010	MIDI-fuse 40A/58V for 48V products	40A	58V	1	10,00 A
VICIP133050010	MIDI-fuse 50A/58V for 48V products	50A	58V	1	10,00 A
VICIP133060010	MIDI-fuse 60A/58V for 48V products	60A	58V	1	10,00 A
VICIP133080010	MIDI-fuse 80A/58V for 48V products	80A	58V	1	10,00 A
VICIP133100010	MIDI-fuse 100A/58V for 48V products	100A	58V	1	10,00 A
VICIP000050001	Fuse holder for MIDI-fuse				10,00 A



MEGA-fuse

	OMSCHRIJVING	AMPERAGE	VOOR SYSTEMEN MAX.	AANTAL IN VERPAKKING	PRIJS
VICIP136060010	MEGA-fuse 60A/32V	60A	32V	5	16,00 A
VICIP136100010	MEGA-fuse 100A/32V	100A	32V	5	16,00 A
VICIP136125010	MEGA-fuse 125A/32V	125A	32V	5	16,00 A
VICIP136150010	MEGA-fuse 150A/32V	150A	32V	5	16,00 A
VICIP136175010	MEGA-fuse 175A/32V	175A	32V	5	16,00 A
VICIP136200010	MEGA-fuse 200A/32V	200A	32V	5	16,00 A
VICIP136225010	MEGA-fuse 225A/32V	225A	32V	5	16,00 A
VICIP136250010	MEGA-fuse 250A/32V	250A	32V	5	16,00 A
VICIP136300010	MEGA-fuse 300A/32V	300A	32V	5	16,00 A
VICIP136400010	MEGA-fuse 400A/32V	400A	32V	5	25,00 A
VICIP136500010	MEGA-fuse 500A/32V	500A	32V	5	27,00 A
VICIP137200010	MEGA-fuse 200A/58V voor 48V producten	200A	58V	1	31,00 A
VICIP137250010	MEGA-fuse 250A/58V voor 48V producten	250A	58V	1	31,00 A
VICIP138040020	MEGA-fuse 40A/80V	40A	80V	5	38,00 A
VICIP138060020	MEGA-fuse 60A/80V	60A	80V	5	38,00 A
VICIP138080020	MEGA-fuse 80A/80V	80A	80V	5	38,00 A
VICIP138100020	MEGA-fuse 100A/80V	100A	80V	5	38,00 A
VICIP138125020	MEGA-fuse 125A/80V	125A	80V	5	38,00 A
VICIP138150020	MEGA-fuse 150A/80V	150A	80V	5	38,00 A
VICIP138175020	MEGA-fuse 175A/80V	175A	80V	5	38,00 A
VICIP138225020	MEGA-fuse 225A/80V	225A	80V	5	38,00 A
VICIP138300020	MEGA-fuse 300A/80V	300A	80V	5	38,00 A
VICIP138400020	MEGA-fuse 400A/80V	400A	80V	5	38,00 A
VICIP138500020	MEGA-fuse 500A/80V	500A	80V	5	38,00 A
VICIP000100001	Zekeringhouder voor MEGA-zekeringen				12,00 A
VICIP050060000	Zekeringhouder 6-weg voor MEGA-zekeringen				30,00 A
VICIP100200100	Modulaire zekeringhouder voor MEGA-zekeringen				38,00 A



ANL zekeringen

	OMSCHRIJVING	AMPERAGE	VOOR SYSTEMEN MAX.	AANTAL IN VERPAKKING	PRIJS
VICIP142300000	ANL zekering	300A	80V voor 48V products	1	10,00 A
VICIP142400000	ANL zekering	400A	80V voor 48V products	1	10,00 A
VICIP142500000	ANL zekering	500A	80V voor 48V products	1	10,00 A
VICIP106100000	Zekeringhouder voor ANL-zekering				10,00 A

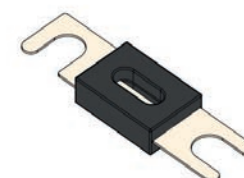



Busbars

Busbars worden gebruikt voor hoge verdeling van stroom en tegelijkertijd voorzien ze verbindingen voor accu's en/of DC-materiaal.

We bieden een aantal busbars met verschillend stroombereik en een verschillend aantal van verbindingsklemmen. Elke busbar is uitgerust met een afneembare beschermende bedekking.

OMSCHRIJVING	MAX. STROOM	MAX. VOLTAGE	AANTAL VERB. HV	AFMETINGEN	PRIJS
VIVBB115021020 Busbar 150A 2P with 10 screws +cover	150A	70V	2	45 x 152.4 x 32 mm	20,00 A
VIVBB115022020 Busbar 150A 2P with 20 screws +cover	150A	70V	2	45 x 232 x 32 mm	31,00 A
VIVBB115040020 Busbar 150A 4P + cover	150A	70V	4	45 x 152.4 x 31.8 mm	20,00 A
VIVBB115060020 Busbar 150A 6P + cover	150A	70V	6	45 x 231.7 x 31.8 mm	30,00 A
VIVBB125020620 Busbar 250A 2P with 6 screws +cover	250A	70V	2	65 x 216 x 86 mm	47,00 A
VIVBB125021220 Busbar 250A 2P with 12 screws +cover	250A	70V	2	48 x 237 x 70 mm	54,00 A
VIVBB125040010 Busbar 250A 4P + cover	250A	70V	4	48 x 237 x 70 mm	61,00 A
VIVbb125060020 Busbar 250A 6P + cover	250A	70V	6	48 x 237 x 70 mm	66,00 A
OMSCHRIJVING	MAX. STROOM	MAX. VOLTAGE	AANTAL VERB. HV	AANTAL VERB. LV	PRIJS
VIVBB160040010 Busbar 600A 4P + cover	600A	70V	4	8	139,00 A
VIVBB160080010 Busbar 600A 8P + cover	600A	70V	8	8	216,00 A

**MEER INFORMATIE?
NEEM CONTACT OP MET ONS TEAM**



Busbars voor zekeringhouders



OMSCHRIJVING	MAX. STROOM	AFMETINGEN	GEWICHT	PRIJS
VICIP100400060 Busbar to connect 5 CIP100200100	500A	5 x 40 x 180 mm	0,17 kg	41,00 A
VICIP100400070 Busbar to connect 6 CIP100200100	1500A	5 x 40 x 240 mm	0,49 kg	48,00 A

RJ12 UTP kabels

Een kabel om de BMV-shunt aan te sluiten op de BMV-hoofdeenheid. Een RJ12-kabel wordt standaard geleverd met een BMV-batterijmonitor, maar als deze kabel te lang of te kort is, kan deze worden vervangen door een van deze kabels, lengtes verkrijgbaar van 0,3 tot 30 meter.



OMSCHRIJVING	LENGTE (M)	STEKKER	PRIJS
VIASS030066003 RJ12 UTP kabel	0.3	RJ12	9,00 A
VIASS030066009 RJ12 UTP kabel	0.9	RJ12	9,00 A
VIASS030066018 RJ12 UTP kabel	1.8	RJ12	9,00 A
VIASS030066030 RJ12 UTP kabel	3.0	RJ12	11,00 A
VIASS030066050 RJ12 UTP kabel	5.0	RJ12	17,00 A
VIASS030066100 RJ12 UTP kabel	10.0	RJ12	28,00 A
VIASS030066150 RJ12 UTP kabel	15.0	RJ12	33,00 A
VIASS030066300 RJ12 UTP kabel	30.0	RJ12	44,00 A

RJ45 UTP kabels



OMSCHRIJVING	LENGTE (M)	STEKKER	PRIJS
VIASS030064900 RJ45 UTP kabel	0.3	RJ45	9,00 A
VIASS030064920 RJ45 UTP kabel	0.9	RJ45	9,00 A
VIASS030064950 RJ45 UTP kabel	1.8	RJ45	11,00 A
VIASS030064980 RJ45 UTP kabel	3	RJ45	13,00 A
VIASS030065000 RJ45 UTP kabel	5	RJ45	17,00 A
VIASS030065010 RJ45 UTP kabel	10	RJ45	20,00 A
VIASS030065020 RJ45 UTP kabel	15	RJ45	28,00 A
VIASS030065030 RJ45 UTP kabel	20	RJ45	33,00 A
VIASS030065050 RJ45 UTP kabel	30	RJ45	39,00 A

VE.Direct kabels

VE.Direct kabels worden gebruikt om regelaars van zonnepanelen te koppelen en om informatie tussen batterijmonitoren en de blue power color panelen uit te wisselen.

OMSCHRIJVING	LENGTE (M)	PRIJS
VIASS030530203 VE.Direct kabel	0.3	15,00 A
VIASS030530209 VE.Direct kabel	0.9	15,00 A
VIASS030530218 VE.Direct kabel	1.8	15,00 A
VIASS030530230 VE.Direct kabel	3	16,00 A
VIASS030530250 VE.Direct kabel	5	18,00 A
VIASS030530310 VE.Direct kabel	10	21,00 A
VIASS030531203 VE.Direct kabel	0.3 (aan 1 kant haakse aansluiting)	15,00 A
VIASS030531209 VE.Direct kabel	0.9 (aan 1 kant haakse aansluiting)	15,00 A
VIASS030531218 VE.Direct kabel	1.8 (aan 1 kant haakse aansluiting)	15,00 A
VIASS030531230 VE.Direct kabel	3 (aan 1 kant haakse aansluiting)	16,00 A
VIASS030531250 VE.Direct kabel	5 (aan 1 kant haakse aansluiting)	18,00 A
VIASS030531320 VE.Direct kabel	10 (aan 1 kant haakse aansluiting)	21,00 A
VIASS030530010 VE.Direct to USB interface		30,00 A



Interfaces om Victron-producten met elkaar te verbinden

OMSCHRIJVING	PRIJS
VIASS030550500 VE.Direct TX digital output cable	10,00 A
VIBMS800200104 SolidSwitch 104	42,00 A
VIASS030550220 Non-inverting remote on-off cable	16,00 A
VIASS030700000 VE.Can RJ45 terminator (bag of 2)	10,00 A
VIASS030520115 VE.Bus to VE.Can interface	151,00 A
VIASS030550120 Omkeerbare aan-uit kabel	16,00 A
VIASS030550320 VE.Direct non-inverting remote on-off cable	20,00 A
VIASS030510120 VE.Bus BMS naar BMS 12-200 dynamo bedieningskabel	33,00 A
VIASS030550400 Skylla-i remote on-off cable	25,00 A
VIASS030065510 RJ45-splitter 1xRJ45 male/15cm cable/2x	20,00 A



Interfaces voor verbinding Victron met een computer

OMSCHRIJVING	PRIJS
VIASS030530010 VE.Direct to USB interface	30,00 A
VIASS030140030 Interface MK3-USB-C (VE.Bus to USB-C)	64,00 A
VIASS030530030 VE.Direct to USB-C interface	30,00 A
VIASS030130010 Interface MK2-USB (alleen voor Phoenix laders)	83,00 A
VIASS030140000 Interface MK3-USB (VE.Bus to USB)	73,00 A
VIASS030532010 CANUSB interface	546,00 A



Interfaces voor verbinding Victron met NMEA2000

OMSCHRIJVING	PRIJS
VIASS030520200 VE.CAN to NMEA2000 cable	75,00 A



Interfaces voor data communicatie / industriële toepassingen

OMSCHRIJVING	PRIJS
VIASS030120210 Interface MK2.2b (VE.Bus to RS232)	58,00 A
VIASS030200000 RS232 to USB converter	31,00 A
VIASS030520500 VE.Direct to RS232 interface	29,00 A
VIASS030690000 VE.Can Power kabel voor VIBPP900600100	33,00 A





ALTIJD VEEL
OP VOORRAAD.
DA'S LOGISCH.



Diversen

OMSCHRIJVING	PRIJS
VICSE000100000 AC Current sensor	52,00 A
VIASS000001000 Temperature sensor Quattro/PMP/Venus GX	22,00 A
VIASS000020000 Temperature sensor type C	22,00 A
VIASS000100000 Temperatuur sensor voor BMV-702 en BMV-712	33,00 A
VIASS030537010 VE.Bus Smart dongle	100,00 A
VIREL100100000 Anti-islanding relay UFR1001E	880,00 A
VIREL300100000 Energy meter ET112 - 1 phase - max. 100A	48,00 A
VIREL300300000 Energy meter ET340 - 3 phase - max. 65A	84,00 A
VIREL200200100 Energy meter EM24 - 3 phase - max. 65A/phase Ethernet	107,00 A
VIREL200100100 Energy Meter EM540 - 3 phase - max 65A/phase	112,00 A
VIREL200300100 Energy Meter VM-3P75CT - 3 phase - max	183,00 A
VIASS030572018 RS485 to USB interface 1.8m	30,00 A
VIASS030572050 RS485 to USB interface 5m	33,00 A
VIASS300420200 Zigbee to USB converter	105,00 A
VIASS300420100 Zigbee to RS485 converter	121,00 A
VIRCD000300200 Anti-islanding box 63A single and three	1.245,00 A

VE.Direct Bluetooth Dongle

Met de VE.Direct to Bluetooth Smart dongle kunt u uw BMV- of MPPT-gegevens laten weergeven op iOS- en Android-apparaten via de VictronConnect app. Bekijk de gegevens draadloos, zoals accustatus en vermogen van de zonnepanelen en andere handige gegevens.

De dongle kan gegevens lezen van alle producten met een VE.Direct-poort, zoals de BMV-70x-batterijmonitoren, Phoenix Inverters met VE.Direct-poort en MPPT Solar Charge Controllers.

Eén dongle heeft slechts één uitleesmogelijkheid.

OMSCHRIJVING	PRIJS
VIASS030536011 VE.Direct Bluetooth Smart dongle	42,00 A

Kabels voor LiFePO4 Smart Lithium accu met ronde M8 aansluiting

OMSCHRIJVING	TYPE	LENGTE	AANTAL	PRIJS
VIASS030560100 Aansluitkabel LiFePO4 Smart Lithium accu	3-polig male naar female	1 m	2	35,00 A
VIASS030560200 Aansluitkabel LiFePO4 Smart Lithium accu	3-polig male naar female	2 m	2	37,00 A
VIASS030560300 Aansluitkabel LiFePO4 Smart Lithium accu	3-polig male naar female	3 m	2	40,00 A
VIASS030560500 Aansluitkabel LiFePO4 Smart Lithium accu	3-polig male naar female	5 m	2	45,00 A

Pylontech

OMSCHRIJVING	LENGTE	PRIJS
VIASS030710018 VE.Can naar CAN-bus BMS type A kabel	1.8 m	15,00 A
VIASS030710050 VE.Can naar CAN-bus BMS type A kabel	5 m	15,00 A

Walstroom aansluitkabelsets

OMSCHRIJVING	MAXIMALE STROOM	DIAMETER (MM ²)	LENGTE	PRIJS
VISHP302501500 Walstroom aansluitkabel 16A/15m	16A	3 x 2.5 mm ²	15 m	179,00 A
VISHP302502500 Walstroom aansluitkabel 16A/25m	16A	3 x 2.5 mm ²	25 m	242,00 A
VISHP304001500 Walstroom aansluitkabel 25A/15m	25A	3 x 4.0 mm ²	15 m	230,00 A
VISHP306002500 Walstroom aansluitkabel 32A/25m	32A	3 x 6.0 mm ²	25 m	448,00 A



Toebehoren

	OMSCHRIJVING	PRIJS
VISHP301602000	Walstroom aansluiting contactdoos CE RVS 16A / 250V	101,00 A
VISHP303202000	Walstroom aansluiting contactdoos CE RVS 32A / 250V	131,00 A
VISHP301603000R	Walstroom aansluiting contactdoos CE Polyamide 16A / 250V	70,00 A
VISHP301604000	Plug 16A / 250V (2p/3w) voor walstroom aansluiting	80,00 A
VISHP303204000	Plug 32A / 250V (2p/3w) voor walstroom aansluiting	108,00 A
VISHP307700220	Adapter Cord 16A/250V Schuko/CEE	25,00 A
VISHP307700260	Adapter Cord 16A/250V CEE/Schuko	24,00 A
VISHP307700240	Splitter Cord 16A/250V CEE/2 x CEE	81,00 A
VISHP307700280	Adapter 16A naar 32A/250V CEE/CEE	35,00 A
VISHP307700300	Adapter 3-fase naar 1-fase	49,00 A



Victron Ekran GX

De Ekran GX vertegenwoordigt de volgende generatie in de GX-productfamilie. Met zijn complete reeks aansluitingen en interfaces, evenals een ingebouwd 7-inch touchscreen-display, is dit het krachtigste GX-apparaat tot nu toe en stelt u in staat om altijd perfecte controle over uw systeem te hebben, waar u ook bent en om de prestaties te maximaliseren.

Krijg eenvoudig toegang tot uw systeem via ons Victron Remote Management (VRM)-portaal, of open het rechtstreeks via het ingebouwde touchscreen, een multifunctioneel display (MFD) of onze VictronConnect-app dankzij de Bluetooth-mogelijkheid.

De Ekran GX is de opvolger van de Color Control GX.



	VOLTAGE	POWER - DISPLAY ON (100% BRIGHTNESS)	POWER - DISPLAY OFF	AFMETING (H X B X D)	PRIJS
VIBPP900480100	8 – 70V DC	6.2W @ 12V 6.6W @ 24V 7.4W @ 48V	2.6W @ 12V 3.0W @ 24V 3.7W @ 48V	124 x 187 x 29.8 mm	602,00 A

Panelen

	OMSCHRIJVING	AFM. (HXBXD)	PRIJS
VIDMC000200010R	Digital Multi Control 200/200A GX (90° met RJ45)	65 x 120 x 40	125,00 A
VIREC020005010	Digital Multi Control 200/200A	65 x 120 x 40	142,00 A
VIREC010001110	Phoenix Charger Control	65 x 120 x 40	80,00 A
VIREC030001210	Phoenix Inverter Control	65 x 60 x 40	93,00 A
VIREC040010210R	Phoenix Inverter Control VE.Direct	65 x 60 x 40	22,00 A
VISDRPCSV	Lader Switch	65 x 60 x 40	122,00 A
VISDRPSKC	Skylla Control	65 x 120 x 40	166,00 A
VIREC000300010R	Skylla-i Control GX (90° RJ45)	65 x 120 x 40	139,00 A
VIBPA000100010R	Battery Alarm GX	65 x 120 x 40	62,00 A



Modem & GPS accessoires voor GX devices

De GX GSM en GX LTE 4G zijn mobiele modems voor ons GX-assortiment monitoring producten. Ze bieden een mobiele internetverbinding voor het systeem en verbinding met de VRM Portal.

Er zijn meerdere modellen, raadpleeg de handleiding om te zien welk model het beste past bij de beschikbare mobiele netwerkbanden in uw regio. Ze bevatten beide een ingebouwde GPS-ontvanger. Wanneer de optionele GPS-antenne is geïnstalleerd, kan het systeem zowel worden gevolgd als geo-fenced op het VRM-portaal.

	OMSCHRIJVING	PRIJS
VIGSM100100400	GX LTE 4G-E - 2G, 3G en 4G cellular modem	213,00 A
VIGSM900100100	Outdoor 2G/3G GSM Antenne voor GX GSM	32,00 A
VIGSM900100400	Outdoor 4G GSM Antenna (LTE)	32,00 A
VIGSM900200100	Active GPS Antenne	32,00 A
VIAANT100200100	Outdoor LTE-M wall-mount antenna	55,00 A
VIAANT100200200	Outdoor LTE-M puck antenna	60,00 A



Victron Cerbo GX + GX Touch

Met dit communicatiecentrum heeft u altijd de perfecte controle over uw systeem, waar u ook bent, en kunt u de prestaties maximaliseren. Maak eenvoudig verbinding via ons Victron Remote Management (VRM)-portal, of krijg rechtstreeks toegang via de aparte GX Touch, een multifunctioneel scherm (MFD) of onze VictronConnect-app dankzij de toegevoegde Bluetooth-functionaliteit. Deze nieuwste toevoeging aan de GX-serie combineert het beste van connectiviteit en herdefinieert slimme energieoplossingen in alle opzichten.

De GX Touch is het bijbehorende display van de Cerbo GX. Deze touchscreens bieden een volledig en real time overzicht van de installatie en zorgen ervoor dat instellingen in een mum van tijd aan te passen zijn. Diens eenvoudige installatie van de GX Touch 50 & 70 biedt veel flexibiliteit bij het creëren van een fris en helder dashboard: het super dunne, waterdichte ontwerp is te monteren bovenop het dashboard zonder dat hiervoor uitsparingen gezaagd hoeven te worden en is simpel aan te sluiten met slechts één kabel. De GX Touch flush is ontworpen, zodat het paneel ook vlak en verzonken gemonteerd kan worden.



OMSCHRIJVING	PRIJS
VIBPP900450100 Victron Cerbo GX	264,00 A
VIBPP900450110 Victron Cerbo GX MK2	264,00 A
VIBPP900455050 Victron GX Touch 50	235,00 A
VIBPP900455070 Victron GX Touch 70	346,00 A
VIBPP900455150 Victron GX Touch 50 flush	262,00 A
VIBPP900455170 Victron GX Touch 70 flush	386,00 A
VIBPP900465050 GX Touch 50 muurmontage	16,00 A
VIBPP900465070 GX Touch 70 muurmontage	22,00 A
VIBPP900462050 GX Touch 50 beschermkap	18,00 A
VIBPP900462070 GX Touch 70 beschermkap	18,00 A
VIBPP900460050 GX Touch 50 adapter voor CCGX cut-out	26,00 A
VIADA500100100 DIN35 adapter small (2 stuks)	15,00 A



Bevestigingsbeugels

VOOR KLANTEN DIE BEVESTIGING ZOEKEN

OMSCHRIJVING	VOOR	AFMETING (LXBXH) OF LENGTE (M)	PRIJS
VIASS050300010 Wandmontagedoos	GX panelen met 90° RJ45 sockets	80 x 150 x 50	27,00 A
VIASS050400000 Wandmontagedoos	Color Control GX	165 x 135 x 65	36,00 A
VIASS050500000 Wandmontagedoos	BMV óf MPPT Control	130 x 85 x 45	25,00 A
VIASS050600000 Wandmontagedoos	Color Control GX met BMV óf MPPT Control	245 x 135 x 65	38,00 A
VIASS060000100 USB verlengkabel	Color Control GX i.c.m. wandmontagedoos	0.3 m	8,00 A

GX producten

Met dit gloednieuwe communicatiecentrum heeft u altijd de perfecte controle over uw systeem, waar u ook bent, en kunt u de prestaties maximaliseren. Maak eenvoudig verbinding via ons Victron Remote Management (VRM)-portal, of krijg rechtstreeks toegang via de aparte GX Touch, een multifunctioneel scherm (MFD) of onze VictronConnect-app dankzij de toegevoegde Bluetooth-functionaliteit. Deze nieuwste toevoeging aan de GX-serie combineert het beste van connectiviteit en herdefinieert slimme energieoplossingen in alle opzichten.



OMSCHRIJVING	PRIJS
VIBPP900450100 Victron Cerbo GX	264,00 A
VIBPP900455050 Victron GX Touch 50	235,00 A
VIBPP900455070 Victron GX Touch 70	346,00 A
VIBPP010300100R Color Control GX Retail	462,00 A
VIBPP900100200 CCGX WiFi module simple	24,00 A
VIBPP900200300 CCGX WiFi module long range (Netgear AC1200)	142,00 A

BMV batterij monitoren

De BMV-7xx serie is een geavanceerd monitor systeem met een zeer nauwkeurige meting van de accuspanning en de laadstroom.

Standaardinformatie:

- Accuspanning
- Ontlaadstroom van de accu
- Laadtoestand: in Ampère-uur(Ah) of in %
- Instelbaar onder- en overspanningalarm

De BMV-702 heeft dezelfde eigenschappen als de BMV-700 met het verschil dat de BMV-702 ook de spanning van een tweede bank uit kan lezen. Tevens heeft de BMV-702 de mogelijkheid tot "midpoint measuring" wat inhoudt dat het 12V gedeelte bij een 24V set gemeten kan worden. Dit geeft een juist indicatie van de beide condities van accu's die in serie geschakeld zijn. Wanneer het verschil tussen de in serie geschakelde accu's te groot is, zal een alarm worden weergegeven.

De BMV-712 Smart is de eerste batterijmonitor met ingebouwde Bluetooth en deze is dus klaar voor het Internet of Things (IoT) -tijdperk. Bluetooth is inmiddels geïmplementeerd in de meeste andere Victron Energy-producten. Draadloze communicatie tussen producten zal systeminstallaties vereenvoudigen en de prestaties verbeteren.

Download de Victron Bluetooth-app en gebruik een smartphone of een ander Bluetooth-apparaat om:

- Instellingen aan te passen
- Bewaak alle belangrijke gegevens op één scherm
- Bekijk historische gegevens
- Update de software wanneer nieuwe functies beschikbaar komen

Wordt compleet geleverd met 10 meter kabel, vierkante- en rode frontring.



	OMSCHRIJVING	AFMETING (HXBXD)	GEWICHT (KG)	PRIJS
VIBAM020700000R	Battery Monitor BMV-700 retail verpakking	65 x 65 x 30	0.3	118,00 A
VIBAM010702000R	Battery Monitor BMV-702	65 x 65 x 30	0.3	147,00 A
VIBAM010702200R	Battery Monitor BMV-702 black	65 x 65 x 30	0.3	147,00 A
VIBAM030712000R	Battery Monitor BMV-712 Smart Retail	65 x 65 x 30	0.3	169,00 A
VIBAM030712200R	Battery Monitor BMV 712 Smart black	65 x 65 x 30	0.3	169,00 A
VIBAM010700100	Battery Monitor BMV-700H	65 x 65 x 30	0.3	541,00 A
VIBAM030710100	Battery Monitor BMV-710H Smart	65 x 65 x 30	0.3	566,00 A
VIASS000100000	Temperatuur sensor voor BMV-702 en BMV-712			33,00 A
VIASS030536011	VE.Direct Bluetooth Smart dongle			42,00 A



SmartShunt

De SmartShunt is een alles-in-een batterijmonitor, enkel zonder een beeldscherm. Uw telefoon werkt als het beeldscherm. De SmartShunt maakt via Bluetooth verbinding met de VictronConnect-app op uw telefoon (of tablet) en u kan gemakkelijk alle gecontroleerde batterijparameters lezen zoals oplaadstatus, duurtijd, historische informatie en veel meer.

De SmartShunt kan ook verbonden worden met en gelezen worden door een GX-toestel. Verbinding met de SmartShunt wordt gemaakt via een VE.Direct-kabel.

De SmartShunt is een goed alternatief voor een BMV batterijmonitor, vooral voor systemen waar batterijcontrole nodig is maar minder bedrading en warboel gewenst is. De SmartShunt is uitgerust met Bluetooth, een VE.Direct-poort en een verbinding die gebruikt kan worden om: een tweede batterij te controleren, voor middelpuntcontrole of een temperatuursensor.



	OMSCHRIJVING	TYPE	PRIJS
VISHU050130050	SmartShunt	300A/50mV	76,00 A
VISHU050150050	SmartShunt	500A/50mV	107,00 A
VISHU050210050	SmartShunt	1000A/50mV	177,00 A
VISHU050220050	SmartShunt	2000A/50mV	241,00 A
VISHU065130050	SmartShunt IP65	300A/50mV	76,00 A
VISHU065150050	SmartShunt IP65	500A/50mV	107,00 A
VISHU065210050	SmartShunt IP65	1000A/50mV	177,00 A
VISHU065220050	SmartShunt IP65	2000A/50mV	241,00 A

Zwaardere shunt

Optioneel zijn zwaardere shunts te verkrijgen om deze aan de batterij monitoren te koppelen BMV602, BMV700 en VBC.

LET OP! Dit is alleen een losse shunt zonder print. De print van de batterijmonitor moet toegepast worden.

	OMSCHRIJVING	TYPE	AFMETINGEN	PRIJS
VISHU500050100	Shunt	500A/50mV	45 x 28 x 120	24,00 A
VISHU102050200	Shunt	1000A/50mV	80 x 30 x 168	79,00 A
VISHU202050200	Shunt	2000A/50mV	80 x 50 x 168	124,00 A
VISHU602050200	Shunt	6000A/50mV	135 x 60 x 168	218,00 A





GMDSS paneel en tankzenders

VE.Net is een informatiedata en controle systeem.

Door het koppelen van VE.Net modules aan één of meerder VE.Net modules is het mogelijk om diverse informatie op te vragen van bijvoorbeeld de Quattro, generator of tankinhoud. Dit kan tevens gekoppeld worden aan een GSM-module zodat vanaf een andere locatie uw schip per SMS of computer kunt controleren.

Een batterij monitor bestaat dus uit een paneel en de battery controller.

OMSCHRIJVING	AFM. (HXBXD)	PRIJS
VIVPN000200000 VE.Net GMDSS paneel	65 x 120 x 40	198,00 A
VIBPP900600100 VE.Can Resistive Tank Sender Adapter		354,00 A
VIASS030690000 VE.Can Power kabel voor VIBPP900600100		33,00 A
VIBPP920140100 GX Tank 140 module		105,00 A



GlobalLink 520

Victron is van mening dat inzicht in uw installatie een key-factor is bij het onderhouden en beheren van uw off-grid energieoplossingen. Off-grid zou niet offline moeten betekenen, daarom heeft Victron de GlobalLink 520 gecreëerd. Dit apparaat zal de eerste vijf jaar zonder maandelijkse kosten of abonnementen 4G LTE-M-connectiviteit naar al uw VE.Direct-apparaten brengen.

OMSCHRIJVING	PRIJS
VIASS030543020 GlobalLink 520	231,00 A



EV Charging Station NS

Het EV Charging Station NS heeft driefasige en enkelfasige capaciteiten. Het EV Charging Station levert een maximum van 22 kW AC in 3-fasen of 7,3 kW in enkelfasige modus.

Het apparaat is technisch identiek aan het EV Charging Station, maar met een nieuw modern ontwerp, beschikbaar in 3 kleuren en zonder het ingebouwde LCD-scherm. Initiële installatie, instelling en bewaking wordt uitgevoerd vanuit VictronConnect via Bluetooth en/of de geïntegreerde web interface via een WiFi-toegangspunt of een WiFi LAN.

Het is mogelijk de lader volledig te integreren en op afstand te monitoren via een Victron Energy GX-apparaat en VRM.

Niet alleen integreert dit EV Charging Station NS volledig met een Victron Energy GX-apparaat en VRM, wanneer je PV hebt (binnen het Victron eco-systeem), zonnepanelen hebt, kan het ook ingesteld worden om overtollige energie van de zon te gebruiken voor het laden van je auto. Manuele en geplande modi bieden zelfs meer flexibiliteit om te reageren op de noden van de EV, afhankelijk van het systeem.

Het heeft een volledig programmeerbare RGB Lichtring rond de laadpoort dat meerdere lichteffecten toont, afhankelijk van de stroomstatus (ontkoppeld, ladend, geladen, enz.) om snel de apparaatstatus te bepalen.

OMSCHRIJVING	AFM. (HXBXD)	GEWICHT (KG)	PRIJS
VIEVC300400300 EV Charging station	390 x 300 x 150	3	542,00 A
VIEVC200300200 EV Charging station NS - blauw	372 x 292 x 122	3	542,00 A
VIEVC200300310 Zwart front voor EV Charging station NS			33,00 A
VIEVC200300410 Wit front voor EV Charging station NS			33,00 A



GX Tank 140

De GX Tank 140 kan tot 4 tanklevelsensoren aflezen. Het is een accessoire voor ons aanbod van GX-systeem bewakingsproducten, waarvan de Cerbo GX het meest gebruikte model is.

Tankniveaus kunnen zowel lokaal in het systeem afgelezen worden, zie schermafbeelding, maar ook op afstand via ons VRM Portal.

De GX Tank is compatibel met zowel stroomensoren (4 tot 20 mA) als voltagesensoren (0 tot 10V). De aansluiting op het GX-apparaat is via USB, dit is ook hoe de GX Tank 140 voeding krijgt: er zijn geen extra voedingskabels nodig.

OMSCHRIJVING	PRIJS
VIBPP920140100 GX Tank 140 module	105,00 A

RuuviTag

RuuviTag Pro is een robuuste IP-gecertificeerde omgevingsensor voor het monitoren van temperatuur, vochtigheid en beweging.

De Pro is gebaseerd op het succesvolle concept van RuuviTag en brengt bovendien een aantal nieuwe uitstekende functies met zich mee. RuuviTag Pro is de sterkste open source-sensor op de markt.

OMSCHRIJVING	MEET	PRIJS
VIASS000301005 RuuviTag Pro (3in1) Bluetooth Sensor - IP67	temperatuur, vochtigheid en beweging	75,00 A



Argo diodebrug

Met een laadstroomverdeler kunnen meerdere accu's gelijktijdig geladen worden met één dynamo. Tijdens het ontladen zijn de accu's gescheiden door de diodes. Wanneer bijvoorbeeld de accessoire accu ontladen wordt, zal de start accu volledig geladen blijven. Dankzij toepassing van efficiënte Schottky diodes is het spanningsverlies van de Argo laadstroomverdelers zeer laag.

	OMSCHRIJVING	LAADSTROOM	AANTAL BATTERIJE	AFM. (LXBXH)	GEWICHT (KG)	PRIJS
VIARG080202000R	Argodiode 80-2SC	80A	2	60 x 120 x 75	0.5	42,00 A
VIARG080201000R	Argodiode 80-2AC	80A	2	60 x 120 x 90	0.6	53,00 A
VIARG100301000R	Argodiode 100-3AC	100A	3	60 x 120 x 115	0.8	72,00 A
VIARG120201020R	Argodiode 120-2AC	120A	2	60 x 120 x 115	0.8	81,00 A
VIARG140301020R	Argodiode 140-3AC	140A	3	60 x 120 x 150	1.1	102,00 A
VIARG160201020	Argodiode 160-2AC	160A	2	60 x 120 x 150	1.1	96,00 A
VIARG180301020	Argodiode 180-3AC	180A	3	60 x 120 x 200	1.5	117,00 A



Fet diodebrug

Het grote voordeel van FET (Field Effect Transistor) laadstroomverdelers is het zeer geringe spanningsverlies: minder dan 0,02V bij weinig stroom en 0,1V bij maximale stroom. De uitgangsspanning van de dynamo hoeft niet verhoogd te worden wanneer een Argo FET laadstroomverdelers wordt toegepast.

	OMSCHRIJVING	LAADSTROOM	AANTAL BATTERIJE	AFM. (LXBXH)	GEWICHT (KG)	PRIJS
VIARG100201020R	Argofet 100-2	100A	2	65 x 120 x 200	1.4	107,00 A
VIARG100301020R	Argofet 100-3	100A	3	65 x 120 x 200	1.4	123,00 A
VIARG200201020R	Argofet 200-2	200A	2	65 x 120 x 200	1.4	128,00 A
VIARG200301020R	Argofet 200-3	200A	3	65 x 120 x 200	1.4	150,00 A



Cyrix (intelligent combiner)

De Cyrix accuscheider is een door een microprocessor gestuurd relais voor zware toepassingen dat accu's automatisch parallel schakelt als één van de accu's de vooringestelde spanning heeft bereikt (waarmee wordt aangegeven dat de accu wordt opgeladen) en deze loskoppelt als de spanning onder het druppellaadniveau daalt (waarmee wordt aangegeven dat één of meer accu's worden ontladen). Cyrix accuscheiders zijn een uitstekend alternatief voor diodelaadstroomverdelers. De hoofdeigenschap is dat het spanningsverlies praktisch nihil is, waardoor de uitgangsspanning van dynamo's of acculaders niet verhoogd hoeft te worden.

	OMSCHRIJVING	SYSTEEM	MAX. TOELAADBARE STROOM	AFM. (HXBXD)	GEWICHT (KG)	PRIJS
VICYR010120011	Cyrix-ct 12/24V-120A intelligent combiner	12V / 24V	120A	46 x 46 x 80	0.11	52,00 A
VICYR010230010R	Cyrix-ct 12/24V-230A intelligent combiner retail verpakking	12V / 24V	230A	65 x 100 x 50	0.27	129,00 A
VICYR010230010	Cyrix-ct 12/24V-230A intelligent combiner	12V / 24V	230A	65 x 100 x 50	0.27	129,00 A
VICYR010400000	Cyrix-i 12/24V-400A intelligent combiner	12V / 24V	400A	78 x 102 x 110	0.9	275,00 A
VICYR020400000	Cyrix-i 24/48V-400A intelligent combiner	24V / 48V	400A	78 x 102 x 110	0.9	275,00 A
VICYR010120110R	Cyrix-ct 12/24V-120A Battery combiner kit	12V / 24V	120A	46 x 46 x 80	0.11	104,00 A



Batterij protectie

De Battery Protect ontkoppelt de accu van niet-essentiële belastingen voordat de accu volledig is ontladen (waardoor de accu zou worden beschadigd) of voordat er onvoldoende vermogen over is om de motor te starten. De Battery Protect zorgt ervoor dat een deel van de gebruikers wordt uitgeschakeld bij te lage spanning.

Het accu alarm is een klein en goedkoop alarmpaneel dat uw accubank in de gaten houdt. Het geeft zowel akoestisch als ook visuele alarmen af en beschikt over een potentiaalvrij contact met normaal open en normaal gesloten contacten.

	OMSCHRIJVING	SYSTEEM	MAX. CONTINUE LAADSTROOM	AFM. (HXBXD)	GEWICHT (KG)	PRIJS
VIBPR000065400	Battery Protect 12/24V 65A	12V / 24V	65A	40 x 48 x 106	0.2	39,00 A
VIBPR000100400	Battery Protect 12/24V-100A	12V / 24V	100A	59 x 42 x 115	0.6	57,00 A
VIBPR000220400	Battery Protect 12/24V-220A	12V / 24V	220A	62 x 123 x 120	0.8	94,00 A
VIBPR048100400	Battery Protect 48V-100A	48V	100A	62 x 123 x 120	0.8	128,00 A
VIBPR065022000	Smart Battery Protect 12/24V 65A	12V / 24V	65A	40 x 48 x 106	0.2	58,00 A
VIBPR110022000	Smart Battery Protect 12/24V-100A	12V / 24V	100A	59 x 42 x 115	0.6	76,00 A
VIBPR122022000	Smart Battery Protect 12/24V-220A	12V / 24V	220A	62 x 123 x 120	0.8	113,00 A
VIBPR110048000	Smart Battery Protect 48V-100A	48V	100A	62 x 123 x 120	0.8	147,00 A
VIBPA000100010R	Battery Alarm GX			65 x 120 x 40		62,00 A





Diode Batterij Combiner

Diodebrug om twee separate accuset tot één voeding te combineren. Wordt gebruikt bij bijvoorbeeld backup voeding.

OMSCHRIJVING	LAADSTROOM	AANTAL BATTERIJEN	AFM. (LXBXH)	GEWICHT (KG)	PRIJS
VIBCD000402000 BCD 402	40A	2	60 x 120 x 75	0.6	39,00 A
VIBCD000802000 BCD 802	80A	2	60 x 120 x 75	0.8	48,00 A



Batterij balancer

De Battery Balancer zorgt ervoor dat accu's, welke in serie met elkaar verbonden zijn, altijd dezelfde spanning hebben. Elke accu is verschillend en daardoor is er altijd een klein spanningsverschil. Door de spanning te meten is het mogelijk om het spanningsverschil tussen de eerste en tweede accu op te heffen, waardoor de levensduur van de accuset verlengd wordt.

OMSCHRIJVING	AFMETING (HXBXD)	GEWICHT (KG)	PRIJS
VIBBA000100100 Battery Balancer	100 x 113 x 47	0.6	52,00 A



Smart Battery Sense

Smart Battery Sense is een draadloze accuspannings- en temperatuurmeter voor Victron MPPT-zonneladers.

Accu's laden sneller op als de accuspannings- en temperatuurmeter wordt gebruikt; de laadefficiëntie wordt verbeterd en de levensduur van de accu verlengd.

OMSCHRIJVING	PRIJS
VISBS050150200 Smart Battery Sense long range - tot 10 meter	42,00 A



AGM accu's

De AGM range is door de zeer lage interne weerstand uitermate geschikt voor hoge stroom toepassingen zoals omvormers, boegschroeven, lieren en startmotoren. Capaciteit weergegeven in C20.

Nominal capaciteit	20u ontlading bij 25°C
Float levensduur	12 jaar bij 20°C
Cyclus levensduur	200 cycli bij 100% ontlading 400 cycli bij 50% ontlading 900 cycli bij 30% ontlading

	Floatbedrijf (V)	Cycle bedrijf Normaal (V)	Cycle Snelherlading (V)
Absorption	14.2 - 14.6	14.2 - 14.6	14.6 - 14.9
Float	13.5 - 13.8	13.5 - 13.8	13.5 - 13.8
Storage	13.2 - 13.5	13.2 - 13.5	13.2 - 13.5

OMSCHRIJVING	TYPE ACCU	CAPACITEIT	AFM. (LXBXH)	GEWICHT (KG)	PRIJS
VIBAT406225084 AGM Deep Cycle accu 6V/240Ah	AGM 6V	240Ah	320 x 176 x 247	31	332,00 A
VIBAT212070084 AGM Deep Cycle accu 12V/8Ah	AGM 12V	8Ah	151 x 65 x 101	2.3	24,00 A
VIBAT212120086 AGM Deep Cycle accu 12V/14Ah	AGM 12V	14Ah	151 x 98 x 101	4.4	42,00 A
VIBAT212200084 AGM Deep Cycle accu 12V/22Ah	AGM 12V	22Ah	181 x 77 x 167	5.8	60,00 A
VIBAT412350084 AGM Deep Cycle accu 12V/38Ah	AGM 12V	38Ah	197 x 165 x 170	15	141,00 A
VIBAT412550084 AGM Deep Cycle accu 12V/60Ah	AGM 12V	60Ah	229 x 138 x 227	18	162,00 A
VIBAT412800084 AGM Deep Cycle accu 12V/90Ah	AGM 12V	90Ah	350 x 167 x 183	27	239,00 A
VIBAT412101084 AGM Deep Cycle accu 12V/110Ah	AGM 12V	110Ah	330 x 171 x 220	32	300,00 A
VIBAT412121084 AGM Deep Cycle accu 12V/130Ah	AGM 12V	130Ah	410 x 176 x 227	38	353,00 A
VIBAT412151084 AGM Deep Cycle accu 12V/165Ah	AGM 12V	165Ah	485 x 172 x 240	47	448,00 A
VIBAT412201084 AGM Deep Cycle accu 12V/220Ah	AGM 12V	220Ah	522 x 238 x 240	65	548,00 A

Victron accu's

Alle accu's zijn voorzien van vernikkeld koperen aansluitingen met gaten voor M8 bouten. De accu's zijn ontworpen conform zowel Europese CE als Amerikaanse UL richtlijnen.



NAVIGATIE
APPARATUUR?

KIJK DAN EENS
VERDEROP IN
HOOFDSTUK
VIER; DAAR
VIND JE ALLES



AGM accu's voorzien van schroefdraad

- Nominal capaciteit:** 20u ontlading bij 25°C
Float levensduur: 12 jaar bij 20°C
Cyclus levensduur: 200 cycli bij 100% ontlading
 400 cycli bij 50% ontlading
 900 cycli bij 30% ontlading



	Floatbedrijf (V)	Cycle bedrijf Normaal (V)	Cycle Snelherlading (V)
Absorption		14.2 - 14.6	14.6 - 14.9
Float	13.5 - 13.8	13.5 - 13.8	13.5 - 13.8
Storage	13.2 - 13.5	13.2 - 13.5	13.2 - 13.5

	OMSCHRIJVING	TYPE ACCU	CAPACITEIT	AFM. (LXBXH)	GEWICHT (KG)	PRIJS
VIBAT412800085	AGM Deep Cycle accu met schroefdraad 12V/90Ah (M6)	AGM 12V	90Ah	350 x 167 x 183	27	239,00 A
VIBAT412101085	AGM Deep Cycle accu met schroefdraad 12V/110Ah (M8)	AGM 12V	110Ah	330 x 171 x 220	32	285,00 A
VIBAT412151085	AGM Deep Cycle accu met schroefdraad 12V/165Ah (M8)	AGM 12V	165Ah	485 x 172 x 240	47	448,00 A
VIBAT412201085	AGM Deep Cycle accu met schroefdraad 12V/220Ah (M8)	AGM 12V	220Ah	522 x 238 x 240	65	548,00 A
VIBAT412124081	AGM Deep Cycle accu met schroefdraad 12V/240Ah (M8)	AGM 12V	240Ah	522 x 240 x 224	67	558,00 A

AGM Super cycle accu's

- Nominal capaciteit:** 20u ontlading bij 25°C
Float levensduur: 12 jaar bij 20°C
Cyclus levensduur: 300 cycli bij 100% ontlading
 700 cycli bij 60% ontlading
 1000 cycli bij 40% ontlading



	Druppel-laadspanning	Normale onderhoudsspanning	Spanning voor snel opladen
Absorptielading		14,2 - 14,6V	14,6 - 14,9V
Druppellading	13,5 - 13,8V	13,5 - 13,8V	13,5 - 13,8V
Opslag	13,2 - 13,5V	13,2 - 13,5V	13,2 - 13,5V

	OMSCHRIJVING	TYPE ACCU	CAPACITEIT	AFM. (LXBXH)	GEWICHT (KG)	PRIJS
VIBAT412015080	AGM Super Cycle accu 12V/15Ah (Faston)	AGM Super Cycle 12V	15Ah	151 x 99 x 103	4.2	45,00 A
VIBAT412025081	AGM Super Cycle accu met schroefdraad 12V/25Ah (M5)	AGM Super Cycle 12V	25Ah	181 x 77 x 175	7	64,00 A
VIBAT412038081	AGM Super Cycle accu met schroefdraad 12V/25Ah (M5)	AGM Super Cycle 12V	38Ah	267 x 77 x 175	10	116,00 A
VIBAT412060082	AGM Super Cycle accu met schroefdraad 12V/60Ah (M6)	AGM Super Cycle 12V	60Ah	224 x 135 x 178	14.2	169,00 A
VIBAT412110081	AGM Super Cycle accu met schroefdraad 12V/100Ah (M6)	AGM Super Cycle 12V	100Ah	260 x 168 x 215	25	297,00 A
VIBAT412112081	AGM Super Cycle accu met schroefdraad 12V/125Ah (M8)	AGM Super Cycle 12V	125Ah	330 x 171 x 214	34	377,00 A
VIBAT412117081	AGM Super Cycle accu met schroefdraad 12V/170Ah (M8)	AGM Super Cycle 12V	170Ah	339 x 172 x 281	45	475,00 A
VIBAT412123081	AGM Super Cycle accu met schroefdraad 12V/230Ah (M8)	AGM Super Cycle 12V	230Ah	532 x 207 x 226	61	629,00 A

AGM telecommunicatie batterij

De AGM telecom batterij kenmerkt zich door een grote capaciteit in een compacte accubehuizing. Capaciteit weergegeven in C20.

- Nominal capaciteit:** 20u ontlading bij 25°C
Float levensduur: 12 jaar bij 20°C
Cyclus levensduur: 200 cycli bij 100% ontlading
 400 cycli bij 50% ontlading
 900 cycli bij 30% ontlading



	Floatbedrijf (V)	Cycle bedrijf Normaal (V)	Cycle Snelherlading (V)
Absorption		14.2 - 14.6	14.6 - 14.9
Float	13.5 - 13.8	13.5 - 13.8	13.5 - 13.8
Storage	13.2 - 13.5	13.2 - 13.5	13.2 - 13.5

	OMSCHRIJVING	TYPE ACCU	CAPACITEIT	AFM. (LXBXH)	GEWICHT (KG)	PRIJS
VIBAT412105164	AGM Telecom accu met schroefdraad 12V/115Ah (M8)	AGM	115Ah	395 x 110 x 293	35	331,00 A
VIBAT412151164	AGM Telecom accu met schroefdraad 12V/165Ah (M8)	AGM	165Ah	548 x 105 x 316	49	462,00 A
VIBAT412181164	AGM Telecom accu met schroefdraad 12V/200Ah (M8)	AGM	200Ah	546 x 125 x 323	59	527,00 A



Gel accu's

Gel accu's hebben een wat hogere interne weerstand, maar gaan langer mee: 600 cycli bij 50% ontlading en tot circa 12 jaar levensduur. Capaciteit weergegeven in C20.

Nominal capaciteit	20u ontlading bij 25°C
Float levensduur	12 jaar bij 20°C
Cyclus levensduur	300 cycli bij 100% ontlading 600 cycli bij 50% ontlading 1300 cycli bij 30% ontlading

	Floatbedrijf (V)	Cycle bedrijf Normaal (V)
Absorption		14.1 - 14.4
Float	13.5 - 13.8	13.5 - 13.8
Storage	13.2 - 13.5	13.2 - 13.5

	OMSCHRIJVING	TYPE ACCU	CAPACITEIT	AFM. (LXBXH)	GEWICHT (KG)	PRIJS
VIBAT412550104	GEL Deep Cycle accu 12V/60Ah	GEL	60Ah	229 x 138 x 227	19	187,00 A
VIBAT412600104	GEL Deep Cycle accu 12V/66Ah	GEL	66Ah	258 x 166 x 235	24	233,00 A
VIBAT412800104	GEL Deep Cycle accu 12V/90Ah	GEL	90Ah	350 x 167 x 183	26	246,00 A
VIBAT412101104	GEL Deep Cycle accu 12V/110Ah	GEL	110Ah	330 x 171 x 220	33	305,00 A
VIBAT412121104	GEL Deep Cycle accu 12V/130Ah	GEL	130Ah	410 x 176 x 227	38	358,00 A
VIBAT412151104	GEL Deep Cycle accu 12V/165Ah	GEL	165Ah	485 x 172 x 240	48	461,00 A
VIBAT412201104	GEL Deep Cycle accu 12V/220Ah	GEL	220Ah	522 x 238 x 240	66	564,00 A
VIBAT412126101	GEL Deep Cycle accu 12V/265Ah (M8)	GEL	265Ah	520 x 268 x 223	75	745,00 A

**ALTIJD VEEL
OP VOORRAAD.
DA'S LOGISCH.**



Lead Carbon accu's met schroefdraad

	OMSCHRIJVING	TYPE ACCU	CAPACITEIT	AFM. (LXBXH)	GEWICHT (KG)	PRIJS
VIBAT612110081	Lead Carbon accu 12V/106Ah (M8)	Lead Carbon	106Ah	410 x 180 x 210	36	373,00 A
VIBAT612116081	Lead Carbon accu 12V/160Ah (M8)	Lead Carbon	160Ah	532 x 207 x 226	55	559,00 A



Cyrix Li-ion 120A series

	OMSCHRIJVING	SYSTEEM	MAX. TOELAADBARE STROOM	AFM. (HXBXD)	GEWICHT (KG)	PRIJS
VICYR010120450	Cyrix-Li-load 12/24V-120A	12V / 24V	120A	46 x 46 x 80	0.11	70,00 A
VICYR020120450	Cyrix-Li-load 24/48V-120A	24V / 48V	120A (40A bij 48V)	46 x 46 x 80	0.11	70,00 A
VICYR010120430	Cyrix-Li-Charge 12/24V-120A	12V / 24V	120A	46 x 46 x 80	0.11	81,00 A
VICYR020120430	Cyrix-Li-Charge 24/48V-120A	24V / 48V	120A (40A bij 48V)	46 x 46 x 80	0.11	81,00 A
VICYR010120412	Cyrix-Li-ct combiner 12/24V-120A	12V / 24V	120A	46 x 46 x 80	0.11	81,00 A



Cyrix Li-ion 230A series

	OMSCHRIJVING	SYSTEEM	MAX. TOELAADBARE STROOM	AFM. (HXBXD)	GEWICHT (KG)	PRIJS
VICYR010230450	Cyrix-Li-load 12/24V-230A	12V / 24V	230A	65 x 100 x 50	0.27	173,00 A
VICYR020230450	Cyrix-Li-load 24/48V-230A	24V / 48V	230A (80A bij 48V)	65 x 100 x 50	0.27	173,00 A
VICYR010230430	Cyrix-Li-Charge 12/24V-230A	12V / 24V	230A	65 x 100 x 50	0.27	173,00 A
VICYR020230430	Cyrix-Li-Charge 24/48V-230A	24V / 48V	230A (80A bij 48V)	65 x 100 x 50	0.27	173,00 A
VICYR010230412	Cyrix-Li-ct combiner 12/24V-230A	12V / 24V	230A	65 x 100 x 50	0.27	173,00 A



**ERVAAR DE NIEUWE COMBI NOORD WEBSHOP ZELF:
NU NOG SNELLER ZOEKEN, COMPLETER IN INFORMATIE EN
MET TOEGANG TOT DE NIEUWE MMG PORTAL**



Lithium Smart en NG accu's

Lithium Battery Smart accu's

Victron Energy Lithium Battery Smart accu's zijn Lithium Ijzer Fosfaat (LiFePO₄) accu's en beschikbaar in 12.8V of 25.6V in verschillende capaciteiten. Ze kunnen in serie, parallel en serie/parallel geschakeld worden zodat een accubank gebouwd kan worden voor systeemspanningen van 12V, 24V of 48V. Het maximaal aantal accu's in één systeem is 20, hetgeen resulteert in een maximale energieopslag van 84 kWh in een 12V systeem en tot 102 kWh in een 24V) en 48V) systeem. Eén enkele LFP-cel heeft een nominale spanning van 3.2V. Een 12.8V-accu bestaat uit 4 in serie geschakelde cellen en een 25.6V-accu bestaat uit 8 in serie geschakelde cellen.

- Met geïntegreerde celbalanciering
- Kan parallel geschakeld en in serieschakeling zijn
- Bluetooth-app beschikbaar om celspanning en temperatuur te controleren

Vereist één van deze BMS-es:

- VE. Bus BMS / VE.Bus BMS V2 – aanbevolen voor systemen met onze omvormers/opladers.
- smallBMS – aanbevolen voor gebruik in kleine systemen.
- Smart BMS 12/200 – aanbevolen voor gebruik bij Automobiel- en Marinesystemen met DC-ladingen en dynamo's.
- Smart BMS CL 12/100 – aanbevolen voor gebruik bij Automobiel- en Marinesystemen met DC-ladingen en dynamo's.
- Lynx Smart BMS - aanbevolen voor gebruik in grote systemen.

Lithium NG-accu's:

Victron Energy Lithium NG-accu's zijn lithium-ijzerfosfaat (LiFePO₄ of LFP) accu's verkrijgbaar met een nominale spanning van 12.8V, 25.6V en 51.2V in verschillende capaciteiten. Ze kunnen in serie, parallel en serie/parallel worden aangesloten, zodat een accubank kan worden gebouwd voor systeemspanningen van 12V, 24V of 48V.

Het maximale aantal batterijen in één systeem is 50, wat resulteert in een maximale energieopslag van 192 kWh in een 12V-systeem en tot 384 kWh in een 24V- en 48V-systeem.

- Geïntegreerde shunt
- Automatische installatie, bewaking en bediening via VictronConnect App of een GX-apparaat en de VRM Portal
- Eenvoudige beugelmontage
- Verhoogde bescherming tegen binnendringing (IP-classificatie)
- Lage zelfontladingssnelheid



SPUDPALEN?

KIJK DAN EENS
IN HOOFDSTUK
ZES EN JE
VINDT ER ALLES
OVER ONZE
SORTERING
SPUDPALEN

OMSCHRIJVING	TYPE ACCU	CAPACITEIT	AFM. (LXBXH)	GEWICHT (KG)	PRIJS	
VIBAT512050610	LiFePO ₄ accu - Smart	Lithium 12.8V	50Ah	147 x 188 x 199	7.0	468,00 A
VIBAT512110610	LiFePO ₄ accu - Smart	Lithium 12.8V	100Ah	152 x 321 x 197	14.0	768,00 A
VIBAT512118610	LiFePO ₄ accu - Smart	Lithium 12.8V	180Ah	152 x 321 x 237	18.0	921,00 A
VIBAT512120610	LiFePO ₄ accu - Smart	Lithium 12.8V	200Ah	152 x 321 x 237	20.0	1.183,00 A
VIBAT512132410	LiFePO ₄ accu - Smart	Lithium 12.8V	330Ah	206 x 359 x 265	30.0	1.853,00 A
VIBAT524110610	LiFePO ₄ accu - Smart	Lithium 25.6V	100Ah	163 x 650 x 197	28.0	1.411,00 A
VIBAT524120610	LiFePO ₄ accu - Smart-a	Lithium 25.6V	200Ah	163 x 650 x 237	39.0	2.263,00 A
VIBAT524120620	LiFePO ₄ NG accu	Lithium 25.6V NG	200 Ah	162 x 648 x 235	37.0	2.263,00 A
VIBAT512110620	LiFePO ₄ NG accu	Lithium 12.8V NG	100 Ah	160 x 197 x 235	9.5	768,00 A
VIBAT512115620	LiFePO ₄ NG accu	Lithium 12.8V NG	150 Ah	205 x 250 x 205	14.0	1.132,00 A
VIBAT512120620	LiFePO ₄ NG accu	Lithium 12.8V NG	200 Ah	160 x 341 x 235	19.0	1.183,00 A
VIBAT512130620	LiFePO ₄ NG accu	Lithium 12.8V NG	300 Ah	205 x 447 x 206	29.0	1.853,00 A
VIBAT524110620	LiFePO ₄ NG accu	Lithium 25.6V NG	100 Ah	160 x 341 x 235	19.0	1.411,00 A
VIBAT524130620	LiFePO ₄ NG accu	Lithium 25.6V NG	300 Ah	205 x 841 x 206	52.0	3.143,00 A
VIBAT548110620	LiFePO ₄ NG accu	Lithium 51.2V NG	100 Ah	162 x 648 x 235	37.0	2.490,00 A
OMSCHRIJVING	TYPE	LENGTE	AANTAL	PRIJS		
VIASS030560100	Aansluitkabel LiFePO ₄ Smart Lithium accu	3-polig male naar female	1 m	2	35,00 A	
VIASS030560200	Aansluitkabel LiFePO ₄ Smart Lithium accu	3-polig male naar female	2 m	2	37,00 A	
VIASS030560300	Aansluitkabel LiFePO ₄ Smart Lithium accu	3-polig male naar female	3 m	2	40,00 A	
VIASS030560500	Aansluitkabel LiFePO ₄ Smart Lithium accu	3-polig male naar female	5 m	2	45,00 A	

Victron Peak Power Pack

Het Peak Power Pack is een Li-ion accu met intrinsiek veilige LiFePO₄ cellen en een interne lader. Het Peak Power Pack is een lichtgewicht accupack, dat bij een nominale spanning van 12V zeer grote stromen kan leveren, waardoor het gebruikt kan worden voor bijvoorbeeld caravan rangeersystemen, die anders een grote en zware loodzwavelzuur accu nodig zouden hebben. Het Peak Power Pack kent ook vele andere toepassingen waar kortstondig grote stromen en/of licht gewicht van groot belang zijn. Het Peak Power Pack kan geladen worden met de meegeleverde netadapter, met een zonnepaneel of door de dynamo van een voertuig of boot

OMSCHRIJVING	TYPE ACCU	CAPACITEIT (AH)	OPGESLAGEN ENERGIE (WH)	AFM. (LXBXD)	PRIJS	
VIPPP012020000	Peak Power Pack 12,8V/20Ah 256Wh	Lithium 12.8V	20Ah	256Wh	132 x 190 x 172	407,00 A
VIPPP012030000	Peak Power Pack 12,8V/30Ah 384Wh	Lithium 12.8V	30Ah	384Wh	172 x 190 x 172	565,00 A
VIPPP012040000	Peak Power Pack 12,8V/40Ah 512Wh	Lithium 12.8V	40Ah	512Wh	212 x 190 x 172	706,00 A



Batterij Management Systemen (BMS)



OMSCHRIJVING	PRIJS
VIBMS300200000 VE.Bus BMS	125,00 A
VIBMS300200200 VE.Bus BMS V2	166,00 A
VIBMS400100000 SmallBMS met pre-alarm	52,00 A
VIASS030550120 Omkeerbare aan-uit kabel	16,00 A
VIASS030510120 VE.Bus BMS naar BMS 12-200 dynamo bedieningskabel	33,00 A
VIBMS210055000 Smart BMS 12/200	249,00 A
VIBMS110022000 Smart Battery Management System CL 12-100	161,00 A
VIASS070200100 Kabel voor Smart BMS CL 12-100	18,00 A

OMSCHRIJVING	AFMETING (HXBXD)	GEWICHT [KG]	PRIJS
VILYN034160200 Lynx Smart BMS 500 (M8)	184 x 170 x 80	2.2	968,00 A
VILYN034170210 Lynx Smart BMS 1000 (M10)	184 x 170 x 80	2.2	1.333,00 A



Victron Lithium Super Pack

Lithium accu packs van Victron met geïntegreerde BMS en beveiliging switch. Ze zijn enorm makkelijk te installeren en behoeven geen extra componenten. De interne schakelaar zal de accu loskoppelen in geval van overontlading, overladen of in het geval van een te hoge temperatuur. Beperkte laad/ontlaadstroom.

OMSCHRIJVING	TYPE ACCU	CAPACITEIT (AH)	OPGESLAGEN ENERGIE (WH)	AFM. (LXBXD)	PRIJS
VIBAT512020705 Lithium SuperPack 12,8V/20Ah (M5)	Lithium 12.8V	20Ah	256Wh	167 x 181 x 77	182,00 A
VIBAT512060705 Lithium SuperPack 12,8V/60Ah (M6)	Lithium 12.8V	60Ah	768Wh	213 x 229 x 138	411,00 A
VIBAT512110710 Lithium SuperPack 12,8V/100Ah - High current (M8)	Lithium 12.8V	100Ah	1280Wh	220 x 330 x 172	604,00 A
VIBAT512120705 Lithium SuperPack 12,8V/200Ah (M8)	Lithium 12.8V	200Ah	2560Wh	208 x 520 x 269	1.264,00 A
VIBAT524050705 Lithium SuperPack 25,6V/50Ah (M8)	Lithium 25.6V	50Ah	1280Wh	220 x 330 x 172	911,00 A

Wakespeed dynamoregelaar

De Wakespeed WS500 geavanceerde dynamoregelaar bepaalt de laadtoestand van de accu door rekening te houden met accuspanning, ampère-in en ampère-uit en dynamo en accutemperatuur. Communicatie met motor en accu-BMS gaat via de CAN-bus.



OMSCHRIJVING	COMMUNICATIE	GESCHIKT VOOR	PRIJS
MGWS0100500 Wakespeed WS500 Dynamoregelaar	CAN-bus	MG systemen	933,66 A
MGWS5000277 Wakespeed WS500 Kabelset N-type	-	negatief geregeld veld	111,00 A
MGWS5000278 Wakespeed WS500 Kabelset P-type	-	positief geregeld veld	111,00 A
MGWS0100500-3 Wakespeed WS500 Dynamoregelaar	CAN-bus	Victron Lynx-BMS	933,66 A
MGWS0100500-2 Wakespeed WS500 Dynamoregelaar	CAN-bus	Victron VE-Bus	933,66 A
MGWS5000274 Wakespeed tempsensor dynamo			79,80 A
MGWS5000275 Wakespeed Crosskabel Victron			28,54 A
MGWS5000276 Wakespeed data terminator kit (2x)			28,52 A

MEER INFORMATIE?
NEEM CONTACT OP MET ONS TEAM



Optima Red Top accu

De Optima Red Top RT S 4.2 heeft een inhoud van 4.2 liter. De capaciteit is 50Ah, dit is vergelijkbaar met een traditionele accu van 90 Ah. De Optima accu's behoren tot de betrouwbaarste en duurzaamste accu's die verkrijgbaar zijn. Het elektrolyt is geabsorbeerd in een glasvezelisolator, wat resulteert in een lage inwendige weerstand en een zeer hoge capaciteit.

Optima accu's zijn absoluut lekvrij, zelfs bij beschadiging. Verder hebben ze een twee à drie keer langere levensduur dan conventionele accu's en zijn ze onderhoudsvrij. Water bijvullen en corrosie verwijderen van de accupolen is niet meer nodig. Door hun zeer geringe zelfontlading zijn ze ook na een langere periode van stilstand direct bruikbaar. Deze accu's zijn ontwikkeld volgens het zogenaamde Spiralcell-concept en geheel onderhoudsloos.

- Lengte: 245 mm
- Totale lengte: 254 mm
- Hoogte zonder polen: 184 mm
- Hoogte incl. polen: 200 mm
- Breedte: 172 mm
- Totale breedte: 175 mm
- Nominale spanning: 12V
- Koudstartstroom: 815
- Capaciteit: 50 Ah vergelijkbaar met 90 Ah traditionele accu
- Reserve capaciteit (BCI): 100 min
- Gewicht: 17,2 kg

	OMSCHRIJVING	PRIJS
LIJREDTOP	Optima Red Top accu type RT S 4.2	293,00 A



**ALTIJD VEEL
OP VOORRAAD.
DA'S LOGISCH.**



Optima Yellow Top accu

De 12V/75Ah Optima Yellow Top YT S - 5.5 deep cycle accu is een compacte, veelzijdige en extreem sterke accu die zowel voor elektrisch (tractie) gebruik als voor starten gebruikt kan worden.

Omdat de YellowTop een tractie accu is kun je deze perfect gebruiken als huishoudaccu of voor elektrisch varen, mover, lichtaccu, boordaccu enz. Door de zeer hoge koudstartstroom (975 ampère) is hij ook uitermate geschikt als startaccu. De Optima accu's hebben een minimale zelfontlading, dus de accu kan volledig opgeladen 12 maanden ongebruikt op kamertemperatuur (of lager) worden bewaard.

- Deep cycle = cyclische accu
- Hoge startcapaciteit
- Compacte afmetingen
- Leverbaar in meerdere maten
- Gevuld en geladen
- Trilling en schokbestendig
- Volledig onderhoudsvrij
- 3x langere levensduur
- Lekvrij (AGM accu)
- Direct gebruiksklaar

	OMSCHRIJVING	ACCUSPANNING	VERMOGEN	PRIJS
LIJYELTOP	Optima Yellow Top startaccu	12V	975A	434,00 A



Spanbanden

	OMSCHRIJVING	LENGTE	BREEDTE	PRIJS
COSB	Spanband	2,5 m	25 mm	4,12 A



Accubakken kunststof

	OMSCHRIJVING	KLEUR	GESCHIKT VOOR	AFMETING	PRIJS
EU14.546.00	Accubak kunststof	zwart met zwarte deksel	accu's tot 65A	270 x 177 x 220H	13,15 A
EU14.546.01	Accubak kunststof	wit met rode deksel	accu's tot 100Ah	330 x 185 x 260H	19,58 A
EU14.546.02	Accubak kunststof	wit met gele deksel	accu's tot 120Ah	410 x 200 x 270F	21,11 A



Accubakken polyethyleen tot 220Ah

Ontworpen voor accu's met een hoge capaciteit van 120Ah tot 220Ah.

	OMSCHRIJVING	GESCHIKT VOOR	BUITENMAAT (LxBxH)	BINNENMAAT (LxBxH)	MATERIAAL	PRIJS
EU14.544.01	Accubak	1 accu	605 x 305 x 300	537 x 237 x 280	polyethyleen	123,44 A
EU14.544.02	Accubak	2 accu's	600 x 535 x 300	540 x 470 x 275	polyethyleen	206,15 A



De keuze van de juiste laadcontroller is afhankelijk van het aantal gebruikte panelen, het totale voltage en de totale opgebrachte stroom. Een paneel levert een maximaal voltage met daarbij ook een maximaal amperage. Door meerdere panelen te koppelen kan deze spanning en stroom oplopen. De regelaar kan een maximaal voltage/amperage aan. Een MPPT 75/15 doet dan maximaal 75V en levert 15A. Als de panelen meer leveren op één van beide voorwaarden, zal een zwaarder regelaar gekozen moeten worden.

Door panelen in serie te schakelen, verhoogt de spanning maar blijft het amperage gelijk. Hoe sneller een hogere spanning wordt behaald door de zon, des te eerder zal de regelaar gaan laden. Wanneer echter één paneel in de schaduw komt verbreekt dit de "ketting". Bij het parallel schakelen van de panelen gaat er meer stroom lopen. de spanning blijft dan gelijk. Nadeel: panelen beginnen later met laden. Voordeel: Als één paneel in de schaduw ligt, werkt het andere paneel nog.

Voor een solar systeem is nodig:

- Eén of meerder zonnepanelen
- Bevestigingsblokken om de panelen te monteren
- Dakdoorvoer voor de bekabeling
- Een PWM of MPPT regelaar
- Bekabeling



Zonnepanelen Monocrystallijn

OMSCHRIJVING	SPANNING	CAP.	KABEL + MC4	AFM. MM	PRIJS
VISPM040201200 Victron 20W monocrystallijn zonnepaneel	12V	20W	nee	440 x 350 x 25	32,00 A
VISPM040301200 Victron 30W monocrystallijn zonnepaneel	12V	30W	nee	560 x 350 x 25	37,00 A
VISPM040401200 Victron 40W monocrystallijn zonnepaneel	12V	40W	nee	425 x 668 x 25	48,00 A
VISPM040551200 Victron 55W monocrystallijn zonnepaneel	12V	55W	nee	545 x 668 x 25	63,00 A
VISPM040901200 Victron 90W monocrystallijn zonnepaneel	12V	90W	ja	780 x 668 x 30	95,00 A
VISPM041151202 Victron 115W monocrystallijn zonnepaneel	12V	115W	ja	1030 x 668 x 30	87,00 A
VISPM041301200 Victron 130W monocrystallijn zonnepaneel	12V	130W	ja	1200 x 668 x 30	87,00 A
VISPM041501200 Victron 150W monocrystallijn zonnepaneel	12V	150W	ja	1485 x 668 x 30	121,00 A
VISPM041851200 Victron 185W monocrystallijn zonnepaneel	12V	185W	ja	1485 x 668 x 30	127,00 A
VISPM042152402 Victron 215W monocrystallijn zonnepaneel	24V	215W	ja	1580 x 705 x 35	172,00 A
VISPM043052002 Victron 305W monocrystallijn zonnepaneel	20V	305W	ja	1658 x 1002 x 35	221,00 A
VISPM043602402 Victron 360W monocrystallijn zonnepaneel	24V	360W	ja	1980 x 1002 x 40	212,00 A



Zonnepanelen Polycrystallijn

OMSCHRIJVING	SPANNING	CAP.	KABEL + MC4	AFM. MM	PRIJS
VISPP040201200 Victron 20W polycrystallijn zonnepaneel	12V	20W	nee	440 x 350 x 25	32,00 A
VISPP040301200 Victron 30W polycrystallijn zonnepaneel	12V	30W	nee	655 x 350 x 25	36,00 A
VISPP040451200 Victron 45W polycrystallijn zonnepaneel	12V	45W	nee	425 x 668 x 25	50,00 A
VISPP040601200 Victron 60W polycrystallijn zonnepaneel	12V	60W	nee	545 x 668 x 25	59,00 A
VISPP040901200 Victron 90W polycrystallijn zonnepaneel	12V	90W	ja	780 x 668 x 30	88,00 A
VISPP041151202 Victron 115W polycrystallijn zonnepaneel	12V	115W	ja	1030 x 668 x 30	98,00 A
VISPP041751200 Victron 175W polycrystallijn zonnepaneel	12V	175W	ja	1485 x 668 x 30	132,00 A
VISPP042702000 Victron 270W polycrystallijn zonnepaneel	20V	270W	ja	1640 x 992 x 35	170,00 A
VISPP042802000 Victron 280W polycrystallijn zonnepaneel	20V	280W	ja	1650 x 992 x 35	179,01 A
VISPP043302402 Victron 330W polycrystallijn zonnepaneel	24V	330W	ja	1980 x 1002 x 40	196,00 A

Laadcontrollers PWM

Solar laadcontrollers zijn noodzakelijk om te voorkomen dat de accu's worden overladen.

De standaard PWM laadregelaar schakelt de zonnecellen af wanneer de juiste laadspanning is bereikt.

Geschikt voor kleinere systemen.



OMSCHRIJVING	SYSTEEM	LAADSTROOM	AFM. (HXBXD)	GEWICHT (KG)	PRIJS
VISCC010005000 BlueSolar PWM-Light 12/24V-5A	12V/24V	5A	70 x 133 x 33.5	0.15	19,00 A
VISCC010010000 BlueSolar PWM-Light 12/24V-10A	12V/24V	10A	70 x 133 x 33.5	0.15	22,00 A
VISCC010020020 BlueSolar PWM-Light 12/24V-20A	12V/24V	20A	70 x 133 x 33.5	0.15	29,00 A
VISCC010030020 BlueSolar PWM-Light 12/24V-30A	12V/24V	30A	70 x 133 x 33.5	0.15	41,00 A
VISCC040010020 BlueSolar PWM-Light 48V-10A	48V	10A	95 x 140 x 33.5	0.15	44,00 A
VISCC040020020 BlueSolar PWM-Light 48V-20A	48V	20A	95 x 140 x 33.5	0.15	57,00 A
VISCC040030020 BlueSolar PWM-Light 48V-30A	48V	30A	95 x 140 x 33.5	0.15	66,00 A

De BlueSolar panelen van Victron Energy zijn van hoge kwaliteit. Het geharde glas zorgt voor een verbeterde slagvastheid en stijfheid van het paneel. De stevige, volledig geanodiseerde behuizing zorgt voor een makkelijke montage op het dak met een verscheidenheid aan standaard montagesystemen. Zelfs bij weinig licht kan er met de BlueSolar panelen energie worden opgewekt, dankzij de hoge lichtgevoeligheid van de zonnecellen. Bij hogere temperaturen zorgt de lage spanning-temperatuur coëfficiënt in de cellen ervoor dat de panelen toch optimaal kunnen functioneren.

Wanneer de BlueSolar panelen gedeeltelijk in de schaduw komen te staan, wordt het energieverlies geminimaliseerd door de bypass diodes. Op de zonnepanelen van Victron Energy wordt een vermogens- en prestatiegarantie van 25 jaar gegeven.

- Laag volt-temperatuur coëfficiënt voor omgeving met hoge temperaturen
- Uitstekende prestatie bij weinig en volledig licht over het gehele zonnespectrum
- Twee jaar garantie op de materialen
- Optimale prestatie door gebruik van by-pass diodes die zorgen voor minimale spanningval tijdens schaduw
- Een stevig geanodiseerd aluminium frame geschikt voor universele bevestiging
- Voorbedraad quick-connect systeem met PV-ST01 connectors

Laadcontrollers PWM met LCD & USB

BlueSolar PWM-LCD&USB

- LCD scherm
- Twee 5V USB-uitgangen
- Lichtregelingsfunctie, volledig programmeerbaar
- Drietraps acculaden (bulk, absorptie, druppel), volledig programmeerbaar
- Belastinguitgang met lage spanning en handmatige ontkoppeling (programmeerbaar)
- Belastinguitgang beschermd tegen overbelasting en kortsluiting
- Beschermd tegen aansluiting met omgekeerde polariteit van de zonnepanelen en/of de accu

BlueSolar PWM DUO-LCD&USB

Alle van bovenstaande functies, plus:

- Laadt twee aparte accu's
- Programmeerbare laadstroomverhouding
- Externe temperatuursensor



	OMSCHRIJVING	SYSTEEM	LAADSTROOM	AFM. (HXBXD)	GEWICHT (KG)	PRIJS
VISCC010005050	BlueSolar PWM 12/24V-5A	12V/24V	5A	96 x 169 x 36 mm	0.15	26,00 A
VISCC010010050	BlueSolar PWM 12/24V-10A	12V/24V	10A	96 x 169 x 36 mm	0.15	29,00 A
VISCC010020050	BlueSolar PWM 12/24V-20A	12V/24V	20A	96 x 169 x 36 mm	0.15	37,00 A
VISCC010020060	BlueSolar PWM DUO 12/24V-20A	12V/24V	20A	102 x 184 x 48 mm	0.15	60,00 A
VISCC010030050	BlueSolar PWM 12/24V-30A	12V/24V	30A	102 x 184 x 48 mm	0.15	48,00 A
VISCC040010050	BlueSolar PWM 48V-10A	48V	10A	102 x 184 x 48 mm	0.15	41,00 A
VISCC040020050	BlueSolar PWM 48V-20A	48V	10A	102 x 184 x 48 mm	0.15	49,00 A
VISCC040030050	BlueSolar PWM 48V-30A	48V	30A	102 x 184 x 48 mm	0.15	55,00 A



**KOM LANGS IN ONS VICTRON SERVICE CENTER
EN LAAT JE INFORMEREN DOOR FRED**

Laadcontrollers PWM-Pro

	OMSCHRIJVING	SYSTEEM	LAADSTROOM	AFM. (HXBXD)	GEWICHT (KG)	PRIJS
VISCC010005010	BlueSolar PWM-Pro 12/24V-5A	12V/24V	5A	70 x 138 x 37 mm	0.15	26,00 A
VISCC010010010	BlueSolar PWM-Pro 12/24V-10A	12V/24V	10A	70 x 138 x 37 mm	0.15	29,00 A
VISCC010020110	BlueSolar PWM-Pro 12/24V-20A	12V/24V	20A	82 x 160 x 48 mm	0.3	51,00 A
VISCC010030010	BlueSolar PWM-Pro 12/24V-30A	12V/24V	30A	82 x 160 x 48 mm	0.5	81,00 A



Toebehoren voor PWM-Pro Controllers

	OMSCHRIJVING	SPANNING	AFM. MM	GEWICHT (KG)	PRIJS
VISCC900200000	Paneel voor BlueSolar DUO Charge Controller	12V/24V	113 x 113 x 49	0.19	40,44 A
VISCC900300000	Paneel voor BlueSolar PWM-Pro Charge Controller	12V/24V	113 x 113 x 49	0.21	44,00 A
VISCC940100100	Temperatuursensor voor BlueSolar PWM-Pro Charge Controller				12,00 A
VISCC940100200	BlueSolar PWM-Pro to USB interface cable				12,00 A



COMBI NOORD: HUISLEVERANCIER VAN VICTRON.



BlueSolar MPPT laadcontrollers

Solar laadcontrollers zijn noodzakelijk om te voorkomen dat de accu's worden overladen.

Een MPPT regelaar zoekt zelf het optimum tussen de laadstroom en de laadspanning, hierdoor zal het rendement van een zonnepaneel tot 30% toenemen en worden de accu's beter doorgeladen.

	OMSCHRIJVING	SYSTEEM	LAADSTROOM	MAX. PV-NULLAST-SPANNING	AFM. (HXBXD)	PRIJS
VISCC010010050R	BlueSolar MPPT 75/10	12/24V	10A	75V	100 x 113 x 40 mm	48,00 A
VISCC010015050R	BlueSolar MPPT 75/15	12/24V	15A	75V	100 x 113 x 40 mm	54,00 A
VISCC010015200R	BlueSolar MPPT 100/15	12/24V	15A	100V	100 x 113 x 40 mm	66,00 A
VISCC110020170R	BlueSolar MPPT 100/20	12/24/48V	20A	100V	100 x 113 x 50 mm	78,00 A
VISCC020030200	BlueSolar MPPT 100/30	12/24V	30A	100V	130 x 186 x 70 mm	119,00 A
VISCC020050200	BlueSolar MPPT 100/50	12/24V	50A	100V	130 x 186 x 70 mm	179,00 A
VISCC020035000	BlueSolar MPPT 150/35	12/24/48V (36V via software)	35A	150V	130 x 186 x 70 mm	179,00 A
VISCC115045222	BlueSolar MPPT 150/45	12/24/48V (36V via software)	45A	150V	130 x 186 x 70 mm	215,00 A
VISCC010060200	BlueSolar MPPT 150/60-Tr	12/24/48V (36V via software)	60A	150V	200 x 250 x 95 mm	340,00 A
VISCC010060300	BlueSolar MPPT 150/60-MC4	12/24/48V (36V via software)	60A	150V	200 x 250 x 95 mm	340,00 A
VISCC010070200	BlueSolar MPPT 150/70-Tr	12/24/48V (36V via software)	70A	150V	200 x 250 x 95 mm	375,00 A
VISCC010070300	BlueSolar MPPT 150/70-MC4	12/24/48V (36V via software)	70A	150V	200 x 250 x 95 mm	375,00 A
VISCC115110420	BlueSolar MPPT 150/100-Tr VE.Can	12/24/48V (36V via software)	100A	150V	216 x 295 x 103 mm	531,00 A
VISCC125070441	BlueSolar MPPT 250/70-Tr VE.Can	12/24/48V (36V via software)	70A	150V	200 x 250 x 95 mm	531,00 A
VISCC125110441	BlueSolar MPPT 250/100-Tr VE.Can	12/24/48V (36V via software)	100A	150V	216 x 295 x 103 mm	651,00 A



SmartSolar MPPT laadcontrollers

Een zonnelader verzamelt energie van uw zonnepanelen en slaat deze op in uw accu's. Met de nieuwste en snelste technologie maximaliseert SmartSolar deze energie-oogst door intelligente aansturing, zodat een volledige oplading in de kortst mogelijke tijd wordt gerealiseerd. SmartSolar houdt de accu in goede conditie en verlengt zo de levensduur.

De SmartSolar oplaadregelaar zal zelfs een zeer lege accu opnieuw opladen. Het kan werken met een accuvoltage dat zo laag ligt als 0 Volt, op voorwaarde dat de cellen niet permanent gesulfateerd worden of anders beschadigd werden.

	OMSCHRIJVING	SYSTEEM	LAADSTROOM	MAX. PV-NUL- LAST-SPANNING	AFM. (HXBXD)	PRIJS
VISCC075010060R	SmartSolar MPPT 75/10	12/24V	10A	75V	100 x 113 x 40 mm	66,00 A
VISCC075015060R	SmartSolar MPPT 75/15	12/24V	15A	75V	100 x 113 x 40 mm	72,00 A
VISCC110015060R	SmartSolar MPPT 100/15	12/24V	15A	100V	100 x 113 x 47 mm	84,00 A
VISCC110020160R	SmartSolar MPPT 100/20	12/24/48V	20A	100V	100 x 113 x 50 mm	96,00 A
VISCC110030210	SmartSolar MPPT 100/30	12/24V	30A	100V	130 x 186 x 70 mm	137,00 A
VISCC110050210	SmartSolar MPPT 100/50	12/24V	50A	100V	130 x 186 x 70 mm	197,00 A
VISCC115035210	SmartSolar MPPT 150/35	12/24/48V (36V via software)	35A	150V	130 x 186 x 70 mm	197,00 A
VISCC115045212	SmartSolar MPPT 150/45	12/24/48V (36V via software)	45A	150V	130 x 186 x 70 mm	233,00 A
VISCC115060211	SmartSolar MPPT 150/60-Tr	12/24/48V (36V via software)	60A	150V	215 x 250 x 95 mm	375,00 A
VISCC115060311	SmartSolar MPPT 150/60-MC4	12/24/48V (36V via software)	60A	150V	200 x 250 x 95 mm	375,00 A
VISCC115070211	SmartSolar MPPT 150/70-Tr	12/24/48V (36V via software)	70A	150V	185 x 250 x 95 mm	409,00 A
VISCC125060221	SmartSolar MPPT 250/60-Tr	12/24/48V (36V via software)	60A	250V	200 x 250 x 95 mm	443,00 A
VISCC125060321	SmartSolar MPPT 250/60-MC4	12/24/48V (36V via software)	60A	250V	200 x 250 x 95 mm	443,00 A
VISCC125070221	SmartSolar MPPT 250/70-Tr	12/24/48V (36V via software)	70A	250V	185 x 250 x 95 mm	511,00 A

Smartsolar MPPT laadcontrollers met VE.Can interface

De MPPT VE.Can SmartSolar-acculader gebruikt de laatste en snelste technologie om de energie van een zonnestraal om te vormen tot energie die een accubank optimaal oplaad.

De SmartSolar oplaadregelaar zal zelfs een zeer lege accu opnieuw opladen. Het kan werken met een accuvoltage dat zo laag ligt als 0V, op voorwaarde dat de cellen niet permanent gesulfateerd worden of anders beschadigd werden.



	OMSCHRIJVING	PRIJS
VISCC115070411	SmartSolar MPPT 150/70-Tr VE.Can	443,00 A
VISCC115070511	SmartSolar MPPT 150/70-MC4 VE.Can	443,00 A
VISCC115085411	SmartSolar MPPT 150/85-Tr VE.Can	483,00 A
VISCC115085511	SmartSolar MPPT 150/85-MC4 VE.Can	494,00 A
VISCC115110411	SmartSolar MPPT 150/100-Tr VE.Can	552,00 A
VISCC115110511	SmartSolar MPPT 150/100-MC4 VE.Can	562,00 A
VISCC125070421	SmartSolar MPPT 250/70-Tr VE.Can	545,00 A
VISCC125070521	SmartSolar MPPT 250/70-MC4 VE.Can	545,00 A
VISCC125085411	SmartSolar MPPT 250/85-Tr VE.Can	586,00 A
VISCC125085511	SmartSolar MPPT 250/85-MC4 VE.can	596,00 A
VISCC125110412	SmartSolar MPPT 250/100-Tr VE.Can	654,00 A
VISCC125110511	SmartSolar MPPT 250/100-MC4 VE.Can	664,00 A

SmartSolar MPPT RS

De SmartSolar MPPT RS zonnelaadregelaars zijn de oplossing van Victron voor systemen met grote reeksen verbonden PV-series die 48 VDC-accubanken laden. Dit product is perfect voor grote zelfvoorzienende en met het netwerk verbonden accusystemen.

Beschikbaar in een 5,76 kW- en 11,52 kW-model, functies omvatten een brede 80-450 VDC werkende zonnepanellingvoer, onafhankelijke traceerinputvoeren, volledige connectiviteit, geïsoleerde PV-verbindingen, weergavescherm, volledig programmeerbare acculaadparameters en actieve koeling. Het nieuwe metalen omhulsel ontwerp en volledig bedekte elektrische verbindingen verbeteren de veiligheid en moderniseren de presentatie in lijn met de nieuwste reeks van Victron-proceduren.



	OMSCHRIJVING	SYSTEEM	LAADSTROOM	MAX. PV-NULLAST-SPANNING	AFM. (HXBXD)	PRIJS
VISCC145110510	SmartSolar MPPT RS 450/100-MC4	48V	100A	450V	440 x 313 x 126	1.182,00 A
VISCC145120510	SmartSolar MPPT RS 450/200-MC4	48V	200A	450V	487 x 434 x 146	2.069,00 A

	OMSCHRIJVING	AMPERAGE	VOLTAGE	AFM. (HXBXD)	PRIJS
V17702099	Glaszekering	10A	1000V DC	10 x 38 mm	10,35 A
V17702104	Glaszekering	15A	1000V DC	10 x 38 mm	10,35 A
V17702108	Glaszekering	20A	1000V DC	10 x 38 mm	10,63 A
V17702113	Glaszekering	5A	1000V DC	10 x 38 mm	10,05 A
V17811007	Glaszekeringhouder	32A	1000V DC	10 x 38 mm	24,10 A

Toebehoren voor MPPT Laadcontrollers

Met een MPPT-laadregelaar kunt u niet alleen de status van de BlueSolar MPPT-laadstroomregelaars met een VE. Direct communicatiepoort inzien maar deze ook instellen. De nieuwe MPPT-laadregelaar is gemonteerd in de vertrouwde behuizing van de BMV-700-serie en zorgt daarmee voor een professionele uitstraling van de panelen en controleapparatuur van uw systemen.

Zie de gebruikers- en installatiehandleiding en ook onze MPPT Control blogpost voor meer informatie.

U kunt de MPPT-laadregelaar makkelijk aan de aan de wand monteren door een van onze behuizingen met muurbevestiging te gebruiken in plaats van het in een paneel in te bouwen.

Funcities:

1. Live weergave van de status informatie, inclusief zonne-energie, accuspanning, laadstroom, stroomsterkte en veel meer.
2. Historische informatie inzien
 - A. Realtime waarden
 - B. 30-dagen historische waarden
3. MPPT-instellingen



	OMSCHRIJVING	PRIJS
VISCC900500000	BlueSolar MPPT Control	54,00 A

Smart Battery Sense

Smart Battery Sense is een draadloze accuspannings- en temperatuurmeter voor Victron MPPT-zonnelaaders. Accu's laden sneller op als de accuspannings- en temperatuurmeter wordt gebruikt; de laadefficiëntie wordt verbeterd en de levensduur van de accu verlengd.

	OMSCHRIJVING	PRIJS
VISBS050150200	Smart Battery Sense long range - tot 10 meter	42,00 A





MPPT WireBoxen

De MPPT Wirebox biedt een extra niveau van veiligheid en is bijzonder bruikbaar indien uw MPPT-zonnelader in een algemeen toegangsgebied is geïnstalleerd. Het omvat alle DC-klemmen, waardoor accidentele of onderzoekende contact met klemschroeven wordt voorkomen.

OMSCHRIJVING	VOOR TYPE	PRIJS
VISCC950100000	WireBox-S 75-10/15 75-10/15	25,00 A
VISCC950120000	WireBox-S 100-15 100-15	25,00 A
VISCC950140000	WireBox-S 100-20 100-20	25,00 A
VISCC950200000	WireBox-M 100-30/50 & 150-35	31,00 A
VISCC950300210	WireBox-L Tr Tr 150-70 Ve.Can	38,00 A

OMSCHRIJVING	VOOR TYPE	PRIJS
VISCC950300310	WireBox-L MC4 MC4 150-70 & 250/70 Ve.Can	38,00 A
VISCC950400210	WireBox-XL Tr Tr 150-100 Ve.Can	38,00 A
VISCC950400310	WireBox-XL MC4 MC4 150-85/100 & 250-85	38,00 A



SmartSolar Control display

De SmartSolar Control Display is een inplugbaar LCD-display voor de SmartSolar laadregelaars. Het scherm is eenvoudig te verbinden met de laadregelaar door de rubberen afdichting aan de voorkant te verwijderen.

OMSCHRIJVING	PRIJS
VISCC900650010 SmartSolar Pluggable Display	34,00 A



Sun Inverter

De Sun Inverter combineert een sinusomvormer en een PWM-zonnelader in één behuizing en is eenvoudig te installeren, met een minimum aan bedrading. Met de omvormer kunt u huishoudelijke apparatuur van stroom voorzien - vereist 230 VAC - met niet industriële of 'auto'-accu's van 12V of 24V. De zonnelader zorgt ervoor dat de accu's worden opgeladen met de energie die wordt geoogst uit de zonnepanelen. Het laadalgoritme is programmeerbaar. De parameters van de omvormer en zonnelader kunnen via Bluetooth in de VictronConnect-app worden uitgelezen. Daarnaast heeft de omvormer een VE.Direct-poort om een GX-apparaat of GlobalLink 520 aan te sluiten voor systeembewaking.

OMSCHRIJVING	ACCUSPANNING	VERMOGEN	RELAIS	AFM. (HXBXD)	PRIJS
VISIN241251100 Sun Inverter 24/250-10 IEC	24V	250VA	10A	86 x 165 x 260	114,00 A
VISIN121251100 Sun Inverter 12/250-15 IEC	12V	250VA	15A	86 x 165 x 260	114,00 A



EasySolar

De EasySolar combineert een MPPT zonne-laadcontroller, een omvormer/lader en wisselstroomverdeling in één behuizing. Het product is eenvoudig te installeren met een minimum aan bedrading.

De EasySolar Multi is voorzien van een MPPT regelaar zodat de zonnepanelen direct aan de unit gekoppeld kunnen worden.

Alles in één stroomoplossing. De EasySolar-II GX combineert een MPPT Solar Charge Controller, een omvormer/lader en control hub in één behuizing. Het product is eenvoudig te installeren, met een minimum aan bedrading.

OMSCHRIJVING	ACCUSPANNING	VERMOGEN	LAADSTROOM	RELAIS	PRIJS
VICEP121621000 EasySolar 12/1600/70-16 MPPT 100/50	12V	1600W	70A	16A	1.140,00 A
VICEP241621010 EasySolar 24/1600/40-16 MPPT 100/50	24V	1600W	40A	16A	1.140,00 A



EasySolar-II GX

De EasySolar-II GX combineert een MPPT zonneladingsregelaar, een inverter/oplader en bestuurscentrum in één behuizing. Het product is makkelijk te installeren, met een minimum aan bedrading.

OMSCHRIJVING	ACCUSPANNING	VERMOGEN	LAADSTROOM	RELAIS	PRIJS
VIPMP242307010 EasySolar-II GX 24/3000/70-32 MPPT 250/70	24V	3000VA	70A	32A	1.417,00 A
VIPMP482307010 EasySolar-II GX 48/3000/35-32 MPPT 250/70	48V	3000VA	35A	32A	1.417,00 A
VIPMP482507010 EasySolar-II GX 48/5000/70-50 MPPT 250/100	48V	5000VA	70A	50A	1.998,00 A



Inverter RS Smart (Solar)

De Inverter RS Smart Solar is een combinatie van een krachtige 48VDC, 6kVA 230VAC inverter en een hoog voltage, 80-450VDC, 4kW MPPT zonne-energielader. Dankzij diens modern ontwerp en hoge frequentie-technologie weegt de inverter maar 11 kg. en heeft het een uitstekende efficiëntie, laag noodvermogen en zeer stille werking.

De inverter is uitgerust met een beeldscherm om accu-, inverter- en zonne-energieladerdetails te lezen. Deze parameters kunnen ook gelezen worden via Bluetooth door de VictronConnect App. Daarnaast heeft de omvormer een VE.Can-poort om een GX-apparaat aan te sluiten voor systeembewaking en een VE.Direct-poort om een GlobalLink 520 aan te sluiten.

OMSCHRIJVING	ACCUSPANNING	VERMOGEN	AFM. (HXBXD)	GEWICHT (KG)	PRIJS
VIPIN482600000 Inverter RS 48/6000 Smart	48V	6000VA	425 x 440 x 125	10.0	1.523,00 A
VIPIN482601000 Inverter RS 48/6000 Smart Solar	48V	6000VA	425 x 440 x 125	11.0	1.899,00 A

Bevestigingsmateriaal zonnepanelen

	OMSCHRIJVING	PRIJS
AQ001	Hoekblokken zwart t.b.v. zonnepaneel (set van 4)	45,00 A
AQ001-WIT	Hoekblokken wit t.b.v. zonnepaneel (set van 4)	45,00 A
AQ002	Dakdoorvoer enkel zwart t.b.v. zonnepaneel	12,50 A
AQ002-WIT	Dakdoorvoer enkel wit t.b.v. zonnepaneel	12,50 A
AQ003	Tussenblokken zwart t.b.v. zonnepaneel (2 stuks)	23,00 A
AQ003-WIT	Tussenblokken wit t.b.v. zonnepaneel (2 stuks)	23,00 A
AQ005	Dakdoorvoer dubbel zwart t.b.v. zonnepaneel	13,00 A
AQ005-WIT	Dakdoorvoer dubbel wit t.b.v. zonnepaneel	13,00 A



Verbindingskabels voor zonnepanelen

Om de panelen met elkaar en met de laadregelaar te verbinden beschikt Victron over een aantal standaard kabels en connectoren. De connectoren zijn waterdicht. Kabeldikten leverbaar in 4 en 6 mm².

	OMSCHRIJVING	DIAMETER (MM ²)	LENGTE (M)	PRIJS
VISCA000100000	Solar verbindingskabel 1 m Ø 4 mm	4	1	10,00 A
VISCA000300000	Solar verbindingskabel 3 m Ø 4 mm	4	3	11,00 A
VISCA000500000	Solar verbindingskabel 5 m Ø 4 mm	4	5	16,00 A
VISCA000100100	Solar verbindingskabel 1 m Ø 6 mm	6	1	9,00 A
VISCA000300100	Solar verbindingskabel 3 m Ø 6 mm	6	3	13,00 A
VISCA000500100	Solar verbindingskabel 5 m Ø 6 mm	6	5	20,00 A
VISCA001000100	Solar verbindingskabel 10 m Ø 6 mm	6	10	43,00 A
VISCA002000100	Solar verbindingskabel 20 m Ø 6 mm	6	20	80,00 A



Adapter en splitters voor zonnepanelen

	OMSCHRIJVING	TYPE	LENGTE (CM)	PRIJS
VISCA500100000	Solar adapterkabel MC4 male naar MC3 female	MC4 Male ---> MC3 Female	15	7,00 A
VISCA500200000	Solar adapterkabel MC4 female naar MC3 male	MC4 Female ---> MC3 Male	15	7,00 A
VISCA520500000	Solarsplitter pair MC4-Y	Male ---> 2x Female + Female ---> 2x Male		14,00 A
VISCA520300000	Solarconnector pair MC4	1x Male + 1x Female		10,00 A



PV schakelaar

De gesloten SOL lastscheiders van Eaton schakelen de gelijkstroom tussen de PV panelen en de omvormer in fotonvoltaïsche installaties veilig uit. Deze speciale schakelaars zijn zeer veelzijdig en dekken DC bedrijfsstromen van 20A of 30A bij 1000VDC afhankelijk van het type. Met hun voorbedrade, kant-en-klare functionaliteit en IP65 behuizing zijn de SOL lastscheiders ook ideaal voor gebruik buitenshuis.

	OMSCHRIJVING	AANTAL INGANGEN	NOMINALE CONTINUÏSTROOM	AANTAL POLEN	NOMINALE STROOM	PRIJS
V17797095	EATON PV-Schakelaar SOL20/2MC4	2x MC4 (male + female)	DC 20A			420,46 A
V17808517	EATON PV-Schakelaar SOL20/2MV	2x M12 (in) + 1x M16 (uit)	DC 20A			363,79 A
V17808518	EATON PV-Schakelaar SOL20/4MC4	4x MC4 (male + female)	DC 20A			455,19 A
V17797103	EATON PV-schakelaar SOL30/2MC4	2x MC4 (male + female)	DC 30A			424,40 A
V17808519	EATON PV-schakelaar SOL30/2MV	2x M12 (in) + 1x M16 (uit)	DC 26A			366,94 A
V17808521	EATON PV-schakelaar SOL30/4MC4	4x MC4 (male + female)	DC 25A			466,92 A
V17276572	HAGER lastscheider SBN216			2p	16A	28,01 A
V17984693	HAGER lastscheider SB432PV			4p	32A	309,12 A



Zekeringen voor zonnepanelen

	OMSCHRIJVING	AMPERAGE	VOLTAGE	AFMETINGEN	PRIJS
V17811007	Glaszekeringhouder	32A	1000V DC	10 x 38 mm	24,10 A
V17702099	Glaszekering	10A	1000V DC	10 x 38 mm	10,35 A
V17702104	Glaszekering	15A	1000V DC	10 x 38 mm	10,35 A
V17702108	Glaszekering	20A	1000V DC	10 x 38 mm	10,63 A
V17702113	Glaszekering	5A	1000V DC	10 x 38 mm	10,05 A
SB-MC4-Fuse8	Zekering MC4 aansluiting	8A	1000V DC	-	13,14 C



MIPV is de nieuwe generatie zonne-energie.

MIPV maakt gebruik van CIGS-technologie (Copper Indium Gallium Selenide), dunne-film zonnecellen om zonlicht om te zetten in energie. Ze verschillen van traditionele fotovoltaïsche zonne-energiesystemen (PV) op basis van kristallijne systemen die zwaardere, omvangrijkere fotovoltaïsche zonnepanelen gebruiken. Als gevolg hiervan is er geen extra ondersteuning/rekken nodig en is de montage eenvoudig door middel van een simpele peel-and-stick applicatie zonder boren enz. Omdat deze panelen niet 'glasachtig' zijn, zijn ze onbreekbaar en flexibel. Meerdere diodes en celverbindingen voorkomen een onevenredig verlies aan output in de schaduw - in tegenstelling tot 'traditionele' zonnepanelen. In combinatie met het EFTE-topvel met antiaanbalklaag blijven de panelen schoon en operationeel zonder dat onderhoud nodig is.

LAAG PROFIEL

Minder dan 3 mm verlijmd. Geen weerstand of verhoogd windgeruis bij een voertuigtoepassing

FLEXIBEL

Omdat ze geen glas of silicium bevatten, zijn MIPV-panelen echt flexibel en kunnen ze zich hechten aan een gebogen oppervlak zonder het risico op microbreuken.



BiPVco MIPV zonnepanelen - 358 mm breed

De nieuwe generatie solar technologie voor mobiele toepassingen - breedte 358 mm

LET OP: bij meer dan 2 panelen parallel is het noodzakelijk de BC-DIODE te plaatsen!

BIPVCO MIPV: ZONNEPANELEN DIE HET VERSCHIL MAKEN

	OMSCHRIJVING	CELLS	BREEDTE (MM)	LENGTE (MM)	P _{MAX} (W)	PRIJS
BC-358x1030-40B	40W	20	358	1030	40	208,00 A
BC-358x1118-45B	45W	22	358	1118	45	234,00 A
BC-358x1206-50B	50W	24	358	1206	50	259,99 A
BC-358x1293-55B	55W	26	358	1293	55	286,00 A
BC-358x1381-60B	60W	28	358	1381	60	312,00 A
BC-358x1469-65B	65W	30	358	1469	65	337,99 A
BC-358x1557-70B	70W	32	358	1557	70	363,99 A
BC-358x1644-70B	70W	34	358	1644	70	363,99 A
BC-358x1732-75B	75W	36	358	1732	75	390,00 A
BC-358x1820-80B	80W	38	358	1820	80	416,00 A
BC-358x1907-85B	85W	40	358	1907	85	441,99 A
BC-358x1995-90B	90W	42	358	1995	90	467,99 A
BC-358x2083-95B	95W	44	358	2083	95	494,00 A
BC-358x2171-100B	100W	46	358	2171	100	520,00 A
BC-358x2258-100B	100W	48	358	2258	100	520,00 A
BC-358x2346-105B	105W	50	358	2346	105	545,99 A
BC-358x2434-110B	110W	52	358	2434	110	571,99 A
BC-358x2521-115B	115W	54	358	2521	115	598,00 A
BC-358x2609-120B	120W	56	358	2609	120	623,99 A
BC-358x2697-125B	125W	58	358	2697	125	649,99 A
BC-358x2785-125B	125W	60	358	2785	125	649,99 A
BC-358x2872-130B	130W	62	358	2872	130	675,99 A
BC-358x2960-135B	135W	64	358	2960	135	702,00 A
BC-358x3048-140B	140W	66	358	3048	140	727,99 A
BC-358x3135-145B	145W	68	358	3135	145	753,99 A

LICHTGEWICHT

Met een gewicht van minder dan 3 kg pms zijn MIPV-panelen ongelooflijk licht, waardoor ze ideaal zijn voor gebruik op voertuigen en tijdelijke situaties.

STERK

Robuust, onbreekbaar, niet breekbaar en duurzaam. MIPV-modules hebben een zelfreinigend bovenblad en vergen geen onderhoud.

SUPERIEURE UITVOER

Verbeterde moduleconstructie vermindert vermogensverlies door schaduw, samen met een zelfreinigende toplaag.

MAKKELIJKE INSTALLATIE

Eenvoudige peel-and-stick-applicatie vereist geen speciaal gereedschap, MIPV-gewicht en flexibele panelen zijn gemakkelijk te hanteren.

MAXIMALE LENGTES

- voor de panelen met een breedte van 362 mm geldt een maximale lengte van 5095 mm
- voor de panelen met een breedte van 682 mm geldt een maximale lengte van 3860 mm
- voor de panelen met een breedte van 1002 mm geldt een maximale lengte van 2625 mm

	OMSCHRIJVING	CELLS	BREEDTE (MM)	LENGTE (MM)	P _{MAX} (W)	PRIJS
BC-358x3223-150B	150W	70	358	3223	150	779,99 A
BC-358x3311-155B	155W	72	358	3311	155	806,00 A
BC-358x3399-155B	155W	74	358	3399	155	806,00 A
BC-358x3486-160B	160W	76	358	3486	160	831,99 A
BC-358x3574-165B	165W	78	358	3574	165	857,99 A
BC-358x3662-170B	170W	80	358	3662	170	883,99 A
BC-358x3750-175B	175W	82	358	3750	175	909,99 A
BC-358x3837-180B	180W	84	358	3837	180	935,99 A
BC-358x3925-180B	180W	86	358	3925	180	935,99 A
BC-358x4013-185B	185W	88	358	4013	185	961,99 A
BC-358x4100-190B	190W	90	358	4100	190	987,99 A
BC-358x4188-195B	195W	92	358	4188	195	1.013,99 A
BC-358x4276-200B	200W	94	358	4276	200	1.039,99 A
BC-358x4364-205B	205W	96	358	4364	205	1.065,99 A
BC-358x4451-210B	210W	98	358	4451	210	1.091,99 A
BC-358x4539-210B	210W	100	358	4539	210	1.091,99 A
BC-358x4627-215B	215W	102	358	4627	215	1.117,99 A
BC-358x4714-220B	220W	104	358	4714	220	1.143,99 A
BC-358x4802-225B	225W	106	358	4802	225	1.169,99 A
BC-358x4890-230B	230W	108	358	4890	230	1.195,98 A
BC-358x4978-235B	235W	110	358	4978	235	1.221,98 A
BC-358x5067-245B	245W	112	358	5067	240	1.273,99 A
BC-DIODE	Blocking Diode					22,66 A

BiPVco MIPV zonnepanelen - 674 mm breed

De nieuwe generatie solar technologie voor mobiele toepassingen - breedte 674 mm

	OMSCHRIJVING	CELLS	BREEDTE (MM)	LENGTE (MM)	PMAX (W)	PRIJS
BC-674x592-40B	40W	20	674	59	40	208,00 A
BC-674x679-50B	50W	24	674	679	50	259,99 A
BC-674x767-60B	60W	28	674	767	60	312,00 A
BC-674x855-70B	70W	32	674	855	70	363,99 A
BC-674x942-75B	75W	36	674	942	75	390,00 A
BC-674x1030-85B	85W	40	674	1030	85	441,99 A
BC-674x1118-95B	95W	44	674	1118	95	494,00 A
BC-674x1206-100B	100W	48	674	1206	100	520,00 A
BC-674x1293-110B	110W	52	674	1293	110	571,99 A
BC-674x1381-120B	120W	56	674	1381	120	623,99 A
BC-674x1469-125B	125W	60	674	1469	125	649,99 A
BC-674x1557-135B	135W	64	674	1557	135	702,00 A
BC-674x1644-145B	145W	68	674	1644	145	753,99 A
BC-674x1732-155B	155W	72	674	1732	155	806,00 A
BC-674x1820-160B	160W	76	674	1820	160	831,99 A
BC-674x1907-170B	170W	80	674	1907	170	883,99 A
BC-674x1995-180B	180W	84	674	1995	180	935,99 A
BC-674x2083-185B	185W	88	674	2083	185	961,99 A
BC-674x2171-195B	195W	92	674	2171	195	1.013,99 A
BC-674x2258-205B	205W	96	674	2258	205	1.065,99 A

	OMSCHRIJVING	CELLS	BREEDTE (MM)	LENGTE (MM)	PMAX (W)	PRIJS
BC-674x2346-210B	210W	100	674	2346	210	1.091,99 A
BC-674x2434-220B	220W	104	674	2434	220	1.143,99 A
BC-674x2521-230B	230W	108	674	2521	230	1.195,98 A
BC-674x2609-245B	245W	112	674	2609	240	1.273,99 A
BC-674x2697-245B	245W	116	674	2697	245	1.273,99 A
BC-674x2785-255B	255W	120	674	2785	255	1.325,98 A
BC-674x2872-265B	265W	124	674	2872	265	1.377,99 A
BC-674x2960-270B	270W	128	674	2960	270	1.403,98 A
BC-674x3048-280B	280W	132	674	3048	280	1.455,99 A
BC-674x3135-290B	290W	136	674	3135	290	1.507,98 A
BC-674x3223-295B	295W	140	674	3223	295	1.533,98 A
BC-674x3311-305B	305W	144	674	3311	305	1.585,98 A
BC-674x3399-315B	315W	148	674	3399	315	1.637,98 A
BC-674x3486-320B	320W	152	674	3486	320	1.663,99 A
BC-674x3574-330B	330W	156	674	3574	330	1.715,98 A
BC-674x3662-340B	340W	160	674	3662	340	1.767,98 A
BC-674x3750-350B	350W	164	674	3750	350	1.819,98 A
BC-674x3837-355B	355W	168	674	3837	355	1.845,98 A
BC-DIODE	Blocking Diode					22,66 A

BiPVco MIPV zonnepanelen - 990 mm breed

De nieuwe generatie solar technologie voor mobiele toepassingen - breedte 990 mm

	OMSCHRIJVING	CELLS	BREEDTE (MM)	LENGTE (MM)	PMAX (W)	PRIJS
BC-990x504-50B	50W	24	990	504	50	259,99 A
BC-990x592-65B	65W	30	990	592	65	337,99 A
BC-990x679-75B	75W	36	990	679	75	390,00 A
BC-990x767-90B	90W	42	990	767	90	467,99 A
BC-990x855-100B	100W	48	990	855	100	520,00 A
BC-990x942-115B	115W	54	990	942	115	598,00 A
BC-990x1030-125B	125W	60	990	1030	125	649,99 A
BC-990x1118-140B	140W	66	990	1118	140	727,99 A
BC-990x1206-155B	155W	72	990	1206	155	806,00 A
BC-990x1293-165B	165W	78	990	1293	165	857,99 A
BC-990x1381-180B	180W	84	990	1381	180	935,99 A
BC-990x1469-190B	190W	90	990	1469	190	987,99 A
BC-990x1557-205B	205W	96	990	1557	205	1.065,99 A
BC-990x1644-215B	215W	102	990	1644	215	1.117,99 A

	OMSCHRIJVING	CELLS	BREEDTE (MM)	LENGTE (MM)	PMAX (W)	PRIJS
BC-990x1732-230B	230W	108	990	1732	230	1.195,98 A
BC-990x1820-240B	240W	114	990	1820	240	1.247,99 A
BC-990x1907-255B	255W	120	990	1907	255	1.325,98 A
BC-990x1995-265B	265W	126	990	1995	265	1.377,99 A
BC-990x2083-280B	280W	132	990	2083	280	1.455,99 A
BC-990x2171-295B	295W	138	990	2171	295	1.533,98 A
BC-990x2258-305B	305W	144	990	2258	305	1.585,98 A
BC-990x2346-320B	320W	150	990	2346	320	1.663,99 A
BC-990x2434-330B	330W	156	990	2434	330	1.715,98 A
BC-990x2521-345B	345W	162	990	2521	345	1.741,73 A
BC-990x2609-355B	355W	168	990	2609	355	1.845,98 A
BC-DIODE	Blocking Diode					22,66 A

Remote Battery Switch (500A)

De DC Modular Remote Battery Switch (RBS) is een slim bistabiel relais welke geschikt is voor hoge stromen tot 500A continu. De RBS kan eenvoudig worden geïnstalleerd in een technische ruimte of accu compartiment, terwijl deze vanuit een andere locatie kan worden bediend door een kleine paneelschakelaar.

Maar de RBS kan bijvoorbeeld ook worden bestuurd door een batterij monitor of een lithium accu BMS.



	OMSCHRIJVING	VOLTAGE	CONTINU STROOM	MAX. STROOM	RASTERMAAT	PRIJS
TB5074510	DCM RBS Remote Battery Switch	12V	500A	1600A	1 x 3.00	206,04 A
TB5074520	DCM RBS Remote Battery Switch	24V	500A	1600A	1 x 3.00	206,04 A
TB5074540	DCM RBS Remote Battery Switch	48V	350A	1600A	1 x 3.00	206,04 A
	OMSCHRIJVING	SCHAKELFUNCTIE				PRIJS
TB5095000-1	Paneelschakelaar SPDT met LED	(AAN)-UIT-(AAN)				12,24 A



Battery Protect Relay (500A)

Het DC Modular Battery Protect Relay (TBP) heeft dezelfde mogelijkheden als de Remote Battery Switch (RBS). Het is een slim bistabiel relais welke geschikt is voor hoge stromen tot 500A continu. Waar de RBS vooral wordt gebruikt als lokaal of extern gestuurd relais voor het in- en uitschakelen van bijvoorbeeld een accu belasting, kent de TBP een aantal extra handige eigenschappen.

De belangrijkste hiervan is de bescherming van uw kostbare accubank tegen diepontlading, zonder dat u een extern meet- of stuursysteem nodig heeft.

	OMSCHRIJVING	VOLTAGE	CONTINU STROOM	MAX. STROOM	RASTERMAAT	PRIJS
TB5074410	DCM BPR Battery Protect Relay	12V	500A	1600A	1 x 3.00	236,64 A
TB5074420	DCM BPR Battery Protect Relay	24V	500A	1600A	1 x 3.00	236,64 A
TB5074440	DCM BPR Battery Protect Relay	48V	350A	1600A	1 x 3.00	236,64 A
	OMSCHRIJVING	SCHAKELFUNCTIE				PRIJS
TB5095000-1	Paneelschakelaar SPDT met LED	(AAN)-UIT-(AAN)				12,24 A



Paneelschakelaar voor Remote Battery Switch

Met deze paneelschakelaar kunt u vanaf een handige locatie open- en sluitcommando's naar de Remote Battery Switch (RBS) contactor sturen (PULS schakelaar met controle LED voor het in- en uitschakelen van de hoofdschakelaar).

	OMSCHRIJVING	SCHAKEL FUNCTIE	PRIJS
TB5095000-1	Paneelschakelaar SPDT met LED	(AAN)-UIT-(AAN)	12,24 A



Modulair DC geïsoleerde klemmen

De DC Modular enkele en dubbele geïsoleerde studs, zijn ideale onderdelen om kabels te verlengen, aftappunten te maken of kabeleindpunten te creëren. Het zeer solide en compacte ontwerp, maar ook de mogelijkheid tot eenvoudige koppeling met naburige busbars of zekeringhouders, maken deze producten de beste keuze voor alle professionele DC voedingssystemen.

	OMSCHRIJVING	RASTERMAAT	MAX. SPANNING	AANSLUITBOUT	PRIJS
TB5071160	DCM 1xM8 Single Stud	1 x 1.00	60V	M8	20,40 A
TB5071180	DCM 1xM10 Single Stud	1 x 1.00	60V	M10	21,42 A
TB5072160	DCM 2xM8 Dual Stud	1 x 1.50	60V	M8	16,32 A
TB5072180	DCM 2xM10 Dual Stud	1 x 1.50	60V	M10	17,34 A



Modulair DC Busbars

De DC Modular hoge stroom busbars, worden toegepast om hoge stromen te distribueren naar meerdere op de busbar aangesloten kabels of naar andere DC Modular familieleden. Het zeer solide en compacte ontwerp, maar ook de mogelijkheid tot eenvoudige koppeling met naburige busbars of zekeringhouders, maken deze producten de beste keuze voor alle professionele DC voedingssystemen.

De high current busbars zijn verkrijgbaar met M8 of M10 stud maten.

Kenmerken

- RVS studs, moeren en ringen voor optimale corrosiebestendigheid
- Vertinde koperen bussen met hoge zuiverheid zorgen voor maximale geleiding, verminderen warmte en verbeteren de efficiëntie
- Speciaal vezelversterkt basismateriaal biedt uitstekende hoge temperatureigenschappen, goede chemische bestendigheid en hoge sterkte
- Unieke rastergeoptimaliseerde voetafdrukken maken ruimtebesparende opstellingen van meerdere producten mogelijk
- Gemeenschappelijke verbindingshoogtes voor het eenvoudig combineren van meerdere producten met behulp van verbindingsschakelaars
- Robuuste transparante afdekkingen met uitbraken om draadtoegang vanuit elke richting mogelijk te maken
- Slim terminalontwerp maakt dubbele gespiegelde kabelschoenverbindingen mogelijk
- Eenvoudige toegang tot aansluitingen in het systeem dankzij bovenaan vergrendelde afdekkingen

	OMSCHRIJVING	RASTERMAAT	MAX. STROOM	MAX. SPANNING	AANSLUITBOUT	PRIJS
TB5073160	DCM 3xM8 Busbar	1 x 2.00	600A	60V	M8	58,14 A
TB5073180	DCM 3xM10 Busbar	1 x 2.00	600A	60V	M10	63,24 A
TB5075160	DCM 5xM8 Busbar	1 x 3.00	600A	60V	M8	82,62 A
TB5075180	DCM 5xM10 Busbar	1 x 3.00	600A	60V	M10	88,74 A
TB5071024	DCM 12xM4 Busbar	1 x 3.00	60V	300A	M8	57,40 A
TB5071042	DCM 8xM6 Busbar	1 x 3.00	60V	300A	M8	57,40 A

Modulair DC distributie en beschermingsysteem

Modulaire protectie en distributie oplossingen voor hoge DC stromen. Creëer ruimte besparende clusters van zekeringhouders en busbars. Installeer snel, gemakkelijk en veilig.

De complexiteit van elektrische DC systemen in voertuigen of stationaire applicaties neemt voortdurend toe. Hierdoor is er een groeiende vraag ontstaan naar een uniforme set van DC distributie producten, welke de installatie tijd significant kan reduceren en tegelijkertijd een hogere flexibiliteit levert. De TBS DC Modular serie biedt hiervoor een perfecte oplossing. Deze serie bestaat uit een breed scala aan busbars, zekeringhouders en interconnectie materiaal voor hoge DC stromen. In vergelijking met traditionele niet op elkaar afgestemde DC distributie producten, biedt de DC Modular serie vele innovatieve eigenschappen.

Door de gestandaardiseerde basisafmetingen, kunnen eenvoudig efficiënte combinaties gemaakt worden van de Expert Modular met busbars en zekeringhouders

Alle DC Modular producten zijn uitgerust met RVS bouten, ringen en moeren voor optimale corrosie bescherming. Vertinde hoogzuivere koperen bussen zorgen voor maximale geleidbaarheid en minimale verliezen. De basis van elk DC Modular product is gemaakt van een speciaal vezel versterkt materiaal. Dit materiaal biedt een extreme bestendigheid tegen hoge temperaturen, chemische invloeden en mechanische stress. Deze focus op de hoogst mogelijke kwaliteit van de individuele onderdelen, zorgen voor een lange levensduur in de meest uiteenlopende applicaties.

Alle DC Modular producten zijn ontworpen en geproduceerd in Nederland.



Modulair DC Mega, ANL & Class-T zekeringhouders

De DC Modular serie biedt een breed scala aan professionele zekeringhouders. Zekeringen met nominale stroomwaarden van 35A tot en met 600A worden ondersteund. Er zijn zekeringhouders beschikbaar voor de populaire Mega, ANL en Class-T zekeringen. Hiermee worden de meeste gelijkstroom toepassingen voor hogere vermogens afgedekt.

	OMSCHRIJVING	RASTERMAAT	STROOMBEREIK	MAX. SPANNING	AANSLUITBOUT	PRIJS
TB5073300	DCM Mega zekeringhouder	1 x 1.78	40 - 300A	60V	M8	18,36 A
TB5073350	DCM Mega zekeringhouder	1 x 3.00	40 - 500A	60V	M8	41,82 A
TB5073500	DCM ANL zekeringhouder	1 x 2.00	45 - 300A	60V	M8	18,36 A
TB5073510	DCM ANL zekeringhouder	1 x 2.00	45 - 300A	60V	M10	19,38 A
TB5073550	DCM ANL zekeringhouder	1 x 3.00	35 - 600A	60V	M8	41,82 A
TB5073560	DCM ANL zekeringhouder	1 x 3.00	35 - 600A	60V	M10	42,84 A
TB5073850	DCM Class-T zekeringhouder	1 x 3.00	225 - 400A	60V	M10	41,82 A
TB5073880	DCM Class-T zekeringhouder	1 x 3.00	450 - 600A	60V	M10	45,90 A
TB5073036	DCM 6x ATO vlaksteekzekeringhouder	1 x 3.00	300A	60V	M8	56,20 A



DCM Link Plates

TB5079062

Eind aan eind koppelen:

DCM 1xM8/M10 enkelvoudige aansluitbout

DCM 2xM8/M10 dubbele aansluitbout

DCM 3xM8/M10 Busbar

DCM 5xM8/M10 Busbar

DCM ANL zekeringhouder (50V/600A)

DCM Class-T zekeringhouder (50V/225-400A)

DCM Class-T zekeringhouder (50V/450-600A)

Eind naar zijkant koppelen:

DCM 2xM8/M10 dubbele aansluitbout

DCM 3xM8/M10 Busbar

DCM 5xM8/M10 Busbar

DCM ANL zekeringhouder (50V/600A)

DCM Class-T zekeringhouder (50V/225-400A)

DCM Class-T zekeringhouder (50V/450-600A)

TB5079072 & TB5079073

Voor het koppelen naar en van:

DCM 1xM8/M10 enkelvoudige aansluitbout

DCM 2xM8/M10 dubbele aansluitbout

DCM 3xM8/M10 Busbar

DCM 5xM8/M10 Busbar

DCM ANL zekeringhouder (50V/600A)

DCM Class-T zekeringhouder (50V/225-400A)

DCM Class-T zekeringhouder (50V/450-600A)

TB5079020

Voor het converteren van een M8 of M10 aansluitbout naar een 4xM4 met vork of ring terminals.



	OMSCHRIJVING	AANTAL PER VERPAKKING	MAX STROOM	AFMETINGEN (LXB)	ACCEPTEERT STUD-MAAT	PRIJS
TB5079062	DCM link plate 41mm	2	600A	63.0 x 25.0 mm	M8 + M10	12,75 A
TB5079072	DCM link plate 50mm	2	600A	75.0 x 25.0 mm	M8 + M10	13,30 A
TB5079073	DCM link plate 50mm 3-voudig	1	600A	125.0 x 25.0 mm	M8 + M10	13,30 A
TB5079020	DCM adapter plate (1xM8/M10 naar 4xM4)	2	600A	46.0 x 25.0 mm	M8 + M10	12,75 A
TB5079092	DCM link plate (38x50mm pitch)	2	600A	-	M8	20,24 A
TB5079093	DCM link plate (38x50mm pitch)	2	600A	-	M8	26,84 A
TB5079094	DCM link plate (38x50mm pitch)	2	600A	-	M8	32,24 A
TB5079042	DCM link plate 75A (50mm pitch)	10				13,30 A

Littelfuse Class T zekeringen

Class-T (of Klasse-T) zekeringen zijn geschikt voor gelijkstroomsystemen tot 125V. Aangezien deze zekeringen snel reageren op overstromen, hebben deze uitstekende stroomlimiteringseigenschappen. Op deze manier kunnen niet alleen accu's en bekabeling worden beveiligd, maar vaak ook de aangesloten hoofdstroomverbruikers.

Dit maakt de Class-T zekering de ideale keuze voor installaties met omvormers. Een bijkomend voordeel van deze zekering, is de extreem hoge onderbrekingscapaciteit van 200kA. Dit betekent dat Class-T zekeringen uitermate geschikt zijn voor gebruik in combinatie met grotere accubanken.



	OMSCHRIJVING	AMP (A)	VDC (V)	PRIJS
TB5097846-1	Littelfuse Class-T zekering	225A	125V	61,00 A
TB5097855-1	Littelfuse Class-T zekering	300A	125V	61,00 A
TB5097859-1	Littelfuse Class-T zekering	400A	125V	61,00 A
TB5097861-1	Littelfuse Class-T zekering	450A	125V	64,77 A
TB5097865-1	Littelfuse Class-T zekering	600A	125V	64,77 A

TBS Littelfuse ANL zekeringen - M8

Deze ANL zekeringen zijn geschikt voor 12V, 24V en 48V accusystemen. Net als MEGA zekeringen, worden deze voornamelijk toegepast als beveiliging tegen kortsluitingen vanwege de trage reactie bij overstromen. ANL zekeringen zijn makkelijk vervangbaar door de 'vork' vorm van de montage ogen.

De meest voorkomende toepassingen zijn bescherming van accu's, dynamo's en bekabeling. ANL zekeringen hebben maar een iets hogere onderbrekingscapaciteit dan MEGA zekeringen (2.5 – 3kA). Dus ook deze zekeringen zijn niet geschikt voor gebruik in combinatie met grote accubanken.



	OMSCHRIJVING	AMP (A)	VDC (V)	AANSLUITING	AANTAL	PRIJS
TB5097521-2	Littelfuse ANL zekering	50A	48V	M8	2	21,42 A
TB5097531-2	Littelfuse ANL zekering	100A	48V	M8	2	21,42 A
TB5097543-2	Littelfuse ANL zekering	200A	48V	M8	2	25,70 A
TB5097555-2	Littelfuse ANL zekering	300A	48V	M8	2	28,56 A
TB5097557-2	Littelfuse ANL zekering	350A	48V	M8	2	44,47 A
TB5097559-2	Littelfuse ANL zekering	400A	48V	M8	2	44,47 A
TB5097563-2	Littelfuse ANL zekering (speciaal voor de Lynx Shunt)	500A	48V	M8	2	52,53 A
TB5097564-2	Littelfuse ANL zekering (speciaal voor de Lynx Shunt)	600A	48V	M8	2	52,53 A

COMBI NOORD: DAT IS COMPLETE KWALITEIT MET EEN GROTE C

TBS Littelfuse MEGA zekeringen



	OMSCHRIJVING	AMP (A)	VDC (V)	AANSLUITING	AANTAL	PRIJS
TB5097427-2	Littelfuse Mega zekeringen	80A	70V	M8	2	29,20 A
TB5097434-2	Littelfuse Mega zekeringen	125A	70V	M8	2	29,20 A
TB5097443-2	Littelfuse Mega zekeringen	200A	70V	M8	2	29,20 A
TB5097455-2	Littelfuse Mega zekeringen	300A	70V	M8	2	29,20 A

EF3 EV Fuses voor TBS M8 ANL zekeringhouders

De Adler EF3-serie EV-zekeringen zijn speciaal ontworpen en getest om de beste bescherming in zijn klasse te bieden bij het beschermen van Lithium accu sets, tot 250Vdc in nominale waarden van 150Adc tot 500 Adc.

--- geschikt voor de ANL zekeringhouder van TBS Electronics ---



	OMSCHRIJVING	AMP (A)	VDC (V)	AANSLUITING	AANTAL	PRIJS
EF33500370	EF3 EV Fuse	500A	250VDC	M8	1	30,64 A
EF33400370	EF3 EV Fuse	400A	250VDC	M8	1	29,38 A
EF33300220	EF3 EV Fuse	300A	200VDC	M8	1	24,58 A
EF33200220	EF3 EV Fuse	200A	200VDC	M8	1	24,00 A
EF33150220	EF3 EV Fuse	150A	200VDC	M8	1	24,00 A

Pylontech. Energy Storage Systems



Als toonaangevende verticaal geïntegreerde fabrikant van lithium-ijzer-fosfaat accu-systemen heeft Pylontech diverse accuoplossingen geleverd voor bijna alle soorten ESS-toepassingen.

Dankzij hun zelf ontwikkelde kerntechnologie in cellen/BMS/systeemontwerp heeft Pylontech meer dan 2 GWH accu's geleverd voor meer dan 120.000 gebruikers.

Pylontech US2000C - 2.4kWh Li-Ion accu

Bij de PYLONTECH US2000C handelt het zich om een lithium-opslag van de nieuwste generatie. De opslag is speciaal ontwikkeld om volledig te voldoen aan de hoge eisen die aan een zonneopslag worden gesteld. Maximale veiligheid en een lange levensduur zijn gegarandeerd, zelfs bij regelmatige diepontlading dankzij de nieuwste technologie.

Het systeem is modulair opgebouwd en kan door de koppeling van meerdere modules precies op de benodigde opslagcapaciteit worden afgestemd. Elke opslagmodule bestaat uit een zeer efficiënte lithium-ijzerfosfaataccumulator (LiFePo4) en een geïntegreerd accumanagementsysteem (BMS).

- Uitbreidbaar via eigen BMS op elke eenheid
- Compatibel met een groot aantal hybride omvormers
- Eenvoudige bevestiging van gespen minimaliseert de assemblage-inspanning en -kosten
- Veiligheidscertificaat TÜV CE UN38.3
- Optioneel: montagebeugel BRACK-US2000B voor het stapelen van meerdere eenheden

	OMSCHRIJVING	SPANNING	NOMINAAL VERMOGEN	GEMIDDELTE ONTLADINGSSNELHEID	GEWICHT (KG)	PRIJS
PT-US2000C	Pylontech US2000C - 2.4kWh Li-Ion accu	48V	2,4kWh	1200W	24	1.288,00 C



Pylontech US3000C - 3.5kWh Li-Ion accu

Bij de PYLONTECH US3000C Plus handelt het zich om een lithium-opslag van de nieuwste generatie. De opslag is speciaal ontwikkeld om volledig te voldoen aan de hoge eisen die aan een zonneopslag worden gesteld. Maximale veiligheid en een lange levensduur zijn gegarandeerd, zelfs bij regelmatige diepontlading dankzij de nieuwste technologie.

Het systeem is modulair opgebouwd en kan door de koppeling van meerdere modules precies op de benodigde opslagcapaciteit worden afgestemd. Elke opslagmodule bestaat uit een zeer efficiënte lithium-ijzerfosfaataccumulator (LiFePo4) en een geïntegreerd accumanagementsysteem (BMS).

- Uitbreidbaar via eigen BMS op elke eenheid
- Compatibel met een groot aantal hybride omvormers
- Eenvoudige bevestiging van gespen minimaliseert de assemblage-inspanning en -kosten
- Veiligheidscertificaat TÜV CE UN38.3
- Optioneel: montagebeugel BRACK-US3000B voor het stapelen van meerdere eenheden

	OMSCHRIJVING	SPANNING	NOMINAAL VERMOGEN	GEMIDDELTE ONTLADINGSSNELHEID	GEWICHT (KG)	PRIJS
PT-US3000C	Pylontech US3000C - 3.5kWh Li-Ion accu	48V	3,5kWh	1776W	32	1.162,00 C



Pylontech US5000 - 4,8kWh Li-Ion accu

PYLONTECH US5000 4.8kWh Li-Ion batterij 48V (excl. beugels)

- Modulair ontwerp voor gemakkelijke uitbreiding
- Hogere bruikbare capaciteit waardoor minder batterijmodules moeten worden geïnstalleerd
- Bruikbare capaciteit 4560Wh
- Parallele capaciteit tot 16 eenheden
- Maakt grote installatie mogelijk tot 72,96kWh zonder LV Hub
- Intelligent BMS beschermt batterijcellen
- 95% DoD met meer bruikbare capaciteit
- Compatibel met RS485 en CAN
- Wordt geleverd met 5 jaar verlengbare garantie
- Lange levensduur en superieure prestaties
- Compatibel met tier 1 omvormer merken

	OMSCHRIJVING	SPANNING	NOMINAAL VERMOGEN	GEMIDDELTE ONTLADINGSSNELHEID	GEWICHT (KG)	PRIJS
PT-US5000	Pylontech US5000 - 4,8 kWh Li-Ion accu	48V	4,8kWh	2400W	38	1.300,00 C



Pylontech LV HUB

De Pylontech LV HUB is de CAN/RS485-communicatiehub voor meerdere 48V-batterijgroepen in parallelle verbinding en kan maximaal 5 groepen van 8 stuks Pylontech US2000C of 8 stuks Pylontech US3000C batterijmodules beheren voor maximaal 140 kWh opslag

De LV HUB is vereist als er meer dan 8 stuks US2000C of 8 stuks US3000C in één systeem worden gebruikt.

	OMSCHRIJVING	AFMETING (HXBXD)	GEWICHT (KG)	PRIJS
PT-HUB	LV HUB - accu communicatiehub	44 x 442 x 150 mm	3.5	645,00 C



COMBI NOORD ESS SYSTEMEN

EEN IJZERSTERKE COMBINATIE VAN
VICTRON MET PYLONTECH!

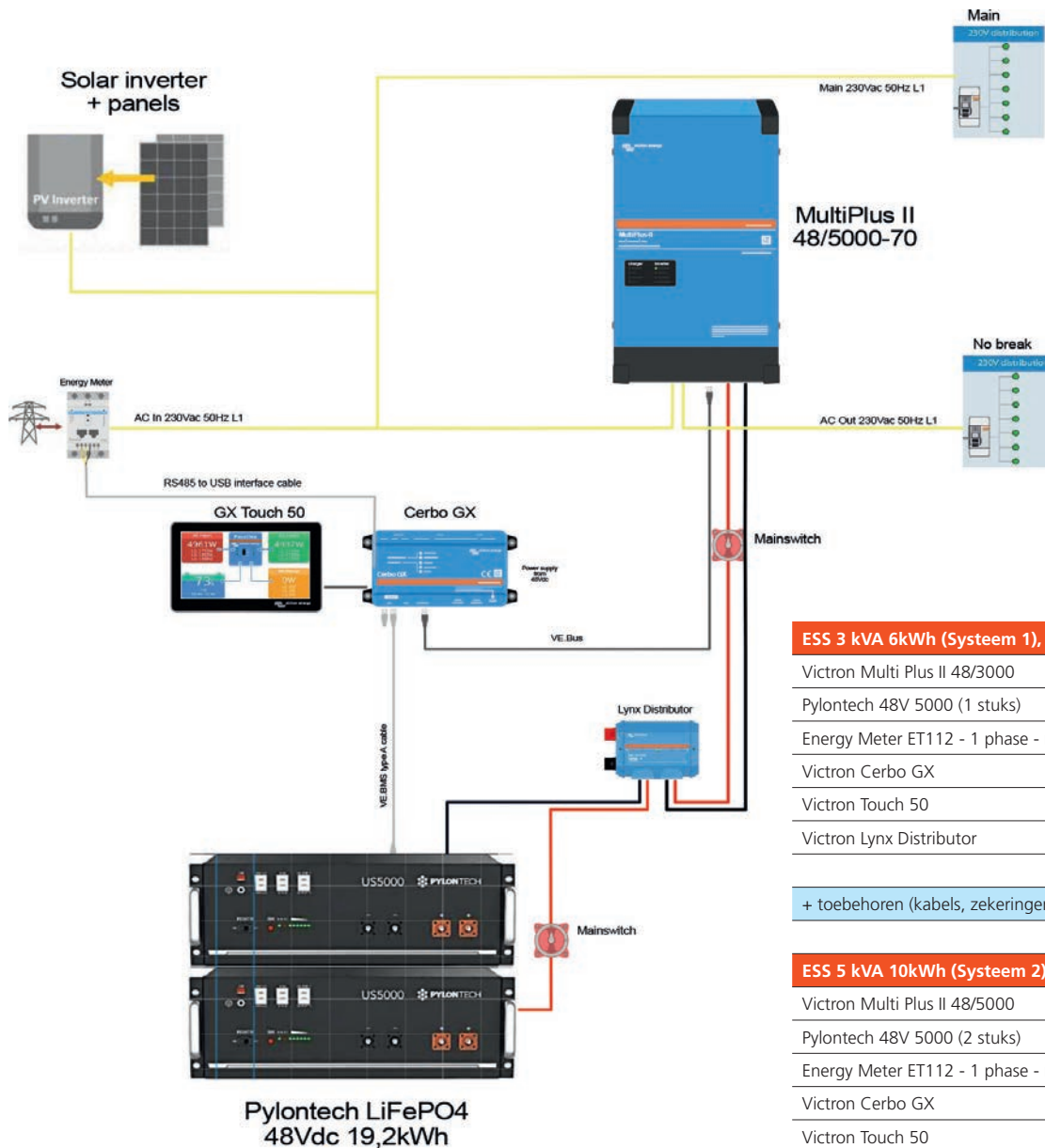

ESS 3 kVA 6kWh (Systeem 1), combinatieprijs: 2.800,00

- Victron Multi Plus II 48/3000
- Pylontech 48V 5000 (1 stuks)
- Energy Meter ET112 - 1 phase - max. 100A
- Victron Cerbo GX
- Victron Touch 50
- Victron Lynx Distributor

+ toebehoren (kabels, zekeringen, hoofdstroomschakelaar)

ESS 5 kVA 10kWh (Systeem 2), combinatieprijs: 4.350,00

- Victron Multi Plus II 48/5000
- Pylontech 48V 5000 (2 stuks)
- Energy Meter ET112 - 1 phase - max. 100A
- Victron Cerbo GX
- Victron Touch 50
- Victron Lynx Distributor

+ toebehoren (kabels, zekeringen, hoofdstroomschakelaar)

ESS 8 kVA 15kWh (Systeem 3), combinatieprijs: 6.250,00

- Victron Multi Plus II 48/8000
- Pylontech 48V 5000 (3 stuks)
- Energy Meter ET112 - 1 phase - max. 100A
- Victron Cerbo GX
- Victron Touch 50
- Victron Lynx Distributor

+ toebehoren (kabels, zekeringen, hoofdstroomschakelaar)



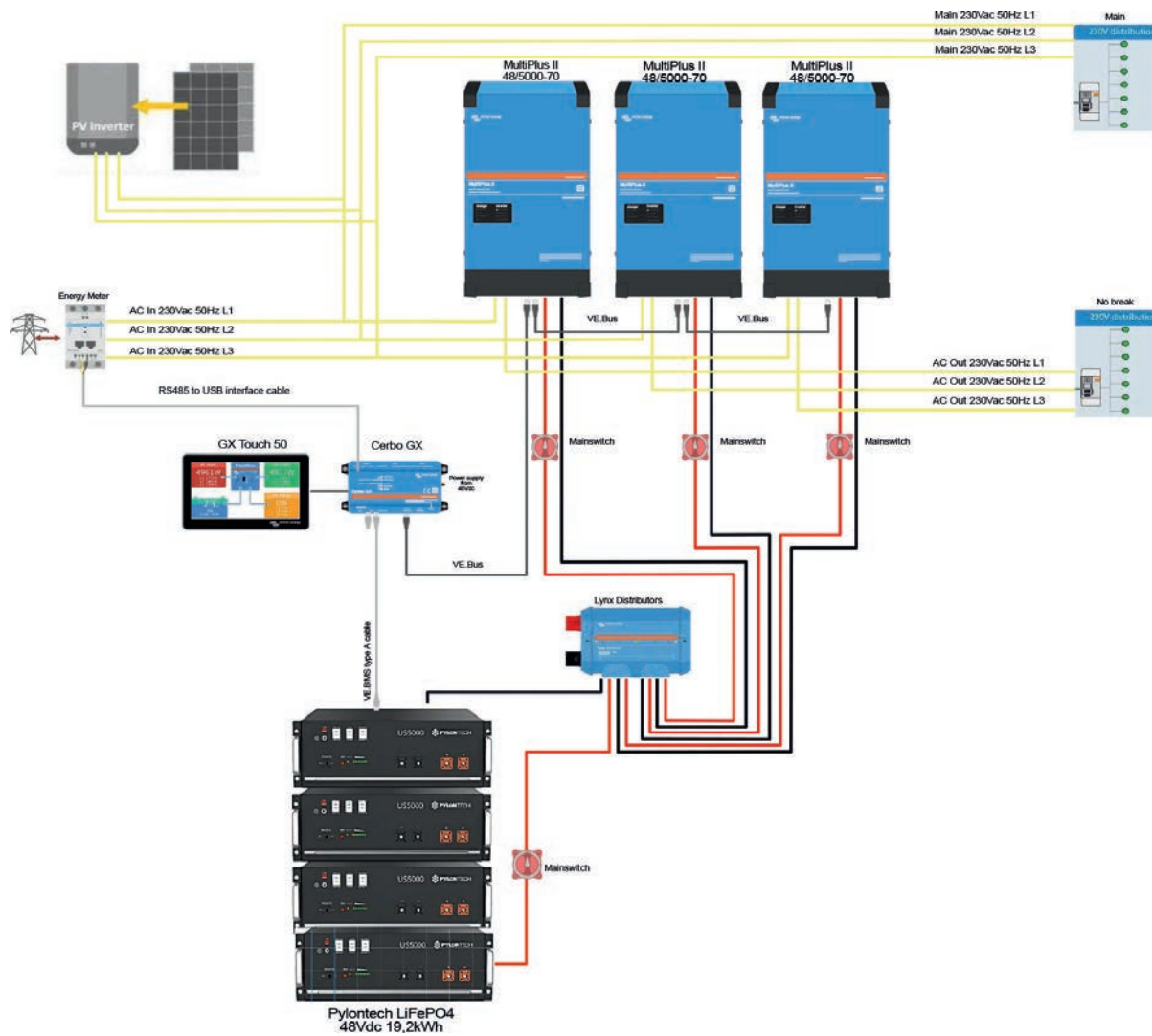

ESS 9 kVA 12kWh - 3Ph (Systeem 4), combinatieprijs: 6.650,00

- _____
Victron Multi Plus II 48/3000 (3 stuks)
- _____
Pylontech 48V 5000 (3 stuks)
- _____
Energy Meter ET340 - 3 phase - max. 65A
- _____
Victron Cerbo GX
- _____
Victron Touch 50
- _____
Victron Lynx Distributor

+ toebehoren (kabels, zekeringen, hoofdstroomschakelaar)

ESS 24 kVA 30kWh - 3PH (Systeem 6), combinatieprijs: 13.500,00

- _____
Victron Multi Plus II 48/8000 (3 stuks)
- _____
Pylontech 48V 5000 (6 stuks)
- _____
Energy Meter ET340 - 3 phase - max. 65A
- _____
Victron Cerbo GX
- _____
Victron Touch 50
- _____
Victron Lynx Distributor

+ toebehoren (kabels, zekeringen, hoofdstroomschakelaar)

ESS 15 kVA 20kWh - 3Ph (Systeem 5), combinatieprijs: 9.000,00

- _____
Victron Multi Plus II 48/5000 (3 stuks)
- _____
Pylontech 48V 5000 (4 stuks)
- _____
Energy Meter ET340 - 3 phase - max. 65A
- _____
Victron Cerbo GX
- _____
Victron Touch 50
- _____
Victron Lynx Distributor

+ toebehoren (kabels, zekeringen, hoofdstroomschakelaar)





Accu racks t.b.v. Pylontech US2000C, US3000C & US5000

Functies:

- Rack met één sectie, stevige gelakt stalen gegalvaniseerde stalen structuur en ventilatieroosters
- Polyester poedercoating, reliëfafwerking
- Omkeerbare deur met kwartslagsluiting
- Afneembare blinde zijpanelen met kwartslagsluiting
- Voorziening voor kabelinvoer aan de onder- en bovenkant met voorgesneden profielen
- Rails van 19" staal
- Aardingssets meegeleverd
- Beschermingsklasse: IP20
- Set met verstelbare voeten inbegrepen
- Achterbeugels voor batterijsteun inbegrepen

	OMSCHRIJVING	VOOR	AFMETINGEN (BXDXH)	MAX GEWICHT (KG)	PRIJS
PT-90040342	Pylontech Rack Kit 09U	3x US3000C of 2x US5000	600 x 510 x 538 mm	108	352,40 C
PT-90040344	Pylontech Rack Kit 12U	4x US3000C of 3x US5000	600 x 510 x 671 mm	142	416,67 C
PT-90040348	Pylontech Rack Kit 24U	8x US3000C of 6x US5000	600 x 510 x 1205 mm	285	565,03 C
PT-90040350	Pylontech Rack Kit 33U	11x US3000C of 8x US5000	600 x 510 x 1605 mm	390	1.076,90 C
PT-90040352	Pylontech Rack Kit 42U	14x US3000C of 10x US5000	600 x 510 x 2005 mm	500	1.366,32 C
	OMSCHRIJVING	GEWICHT			
PT-B2000	Pylontech US2000 beugel (2 stuks)	2.37			55,00 C
PT-B3000	Pylontech US3000 beugel (2 stuks)	2.64			66,00 C
PT-B5000	Pylontech US5000 beugel (2 stuks)	2.37			78,00 C
	OMSCHRIJVING	LENGTE			
VIASS030710018	VE.Can naar CAN-bus BMS type A kabel	1.8 m			15,00 A
VIASS030710050	VE.Can naar CAN-bus BMS type A kabel	5 m			15,00 A
PT-AS	Accuaansluitkabel set 2000/3000/5000				26,00 C

member of the
MIMIG
mercator marine group

**COMBI NOORD IS ONDERDEEL VAN DE MERCATOR
MARINE GROUP: DE STANDAARD VOOR ONE-STOP-SHOPPING IN
EUROPA VOOR DE MARITIEME, INDUSTRIËLE EN VRIJETIJDSMARKTEN.**



Serverkasten met glazen deur t.b.v. Pylontech US2000C, US3000C & US5000

Specificaties:

- Glazen voordeur
- Plaatstalen achterdeur
- Uitneembare zijpanelen
- Bodem- en dakplaat voorzien van ventilatiegaten
- 19 inch profielen met hoogte aanduiding
- Deuren zowel links- als rechtsdraaiend te plaatsen
- Kabelinvoer aan boven- en onderkant
- Voordeur, achterdeur en zijpanelen voorzien van sloten
- Gebruiksklaar geleverd
- Volledig demonteerbaar

	OMSCHRIJVING	VOOR	AFMETINGEN (BXDXH)	MAX GEWICHT (KG)	PRIJS
PT-DS6612-MINI	12U mini serverkast met glazen deur	3x US5000	600 x 600 x 720 mm	800	485,00 C
PT-DS6618	18U serverkast met glazen deur	4x US5000	600 x 600 x 1000 mm	800	581,00 C
PT-DS6627	27U serverkast met glazen deur	6x US5000	600 x 600 x 1400 mm	800	692,00 C
PT-DS6637	37U serverkast met glazen deur	8x US5000	600 x 600 x 1800 mm	800	809,00 C
PT-DS6642	42U serverkast met glazen deur	10x US5000	600 x 600 x 2000 mm	800	880,00 C
	OMSCHRIJVING	AANTAL			PRIJS
PT-DS-CASTOR	Wielen voor serverkasten	4			36,70 C
PT-DS-LT-D2S	Serverkast Design LED Verlichting - Multi color				89,00 C
PT-DS-LT-D1	Serverkast Design LED Verlichting - wit				65,00 C
PT-DS-FT60	Fan-pakket met 2 ventilatoren en thermostaat				98,00 C
PT-DS-BRUSH	Kabelinvoer met borstel - staande serverkasten				19,00 C



Outdoor serverkasten t.b.v. Pylontech US5000 - IP55

De 19 inch serverkast:

- 4x 19 inch profielen met hoogte aanduiding
- Kabelinvoer aan onderzijde
- Gebruiksklaar geleverd
- Maximaal belastbaar gewicht: 800kg
- Maximale inbouwdiepte: ± 500mm
- IP55 classificatie

De 19 inch outdoor patchkast is de perfecte oplossing als je de ESS/DESS installatie op een buitenterrein wilt plaatsen. De outdoor serverkast heeft een solide constructie en is afsluitbaar. Hierdoor beschermt hij alle waardevolle netwerkapparatuur voor weersomstandigheden en toegang van onbevoegden. Deze kast heeft aan de achterzijde bevestigingspunten waardoor je de kast eenvoudig aan de wand kunt bevestigen.

- 4 x 19 inch profielen met hoogte aanduiding
- Kabelinvoer aan de onderzijde
- Voordeur voorzien van 1 slot
- Gebruiksklaar geleverd
- Maximaal belastbaar gewicht: 120kg
- Niet demonteerbaar
- IP55 classificatie
- Voorzien van fan-unit, op temperatuur in te schakelen

	OMSCHRIJVING	VOOR	AFMETINGEN (BXDXH)	MAX GEWICHT (KG)	PRIJS
PT-DS6612-OUT	12U outdoor patchkast voor wandmontage	3x US5000	600 x 600 x 635 mm	120	660,00 C
PT-DS6618-OUT	18U outdoor patchkast voor wandmontage	4x US5000	600 x 600 x 900 mm	120	792,50 C
PT-DS6622-OUT	22U outdoor serverkast	5x US5000	600 x 600 x 1200 mm	800	1.075,00 C
PT-DS6632-OUT	32U outdoor serverkast	8x US5000	600 x 600 x 1600 mm	800	1.380,00 C
PT-DS6642-OUT	42U outdoor serverkast	10x US5000	600 x 600 x 2000 mm	800	1.645,00 C
	OMSCHRIJVING	AANTAL			PRIJS
PT-DS-LS60	L-profiel	2			23,00 C
PT-DS-CASTOR	Wielen voor serverkasten	4			36,70 C

Alfen laadpalen

Eve Single S-line

De Alfen Single S-line is een compacte en kosteneffectieve laadoplossing, ideaal voor thuisgebruik en kleine bedrijven. Met één oplaadpunt en een gebruiksvriendelijk ontwerp, biedt de Single S-line betrouwbare laadcapaciteit zonder in te boeten aan functionaliteit. Het laadstation is eenvoudig te installeren en te onderhouden, wat het een uitstekende keuze maakt voor installateurs die klanten een praktische en betaalbare laadoplossing willen bieden.

Eve Single Pro-line

De Alfen Single Pro-line is een robuust en flexibel laadstation, perfect voor zowel zakelijke als openbare locaties. Het biedt één oplaadpunt met een hoge laadcapaciteit en slimme laadfunctionaliteiten. Dankzij de integratie met diverse backoffice systemen en de mogelijkheid tot load balancing, is de Single Pro-line een efficiënte oplossing voor het beheer van laadnetwerken.

De backoffice van zowel de Single S-line als de Single Pro-line is E-Flux.

Let op: de kabel dient apart besteld te worden!

	OMSCHRIJVING	KLEUR	VERMOGEN	AANSLUITING	AFMETINGEN	PRIJS
LIAL-9044605874516	Alfen Eve Single S-line	wit	16A-11kW	kabel	240 x 370 mm	677,09 C
LIAL-9044605874516-G	Alfen Eve Single S-line	grijs	16A-11kW	kabel	240 x 370 mm	721,11 C
LIAL-9044605834515	Alfen Eve Single S-line	wit	16A-11kW	socket T2	240 x 370 mm	760,03 C
LIAL-9044605834515-G	Alfen Eve Single S-line	grijs	16A-11kW	socket T2	240 x 370 mm	810,25 C
LIAL-904460027-GORF	Alfen Eve Single Pro-line	wit	16A-11kW	kabel	240 x 370 mm	1.040,98 C
LIAL-904460027-GORFG	Alfen Eve Single Pro-line	grijs	16A-11kW	kabel	240 x 370 mm	1.046,66 C
LIAL-904460023-GORF	Alfen Eve Single Pro-line	wit	16A-11kW	socket T2	240 x 370 mm	1.194,88 C
LIAL-904460023-GORFG	Alfen Eve Single Pro-line	grijs	16A-11kW	socket T2	240 x 370 mm	1.199,10 C
	OMSCHRIJVING	LENGTE	KLEUR	VERMOGEN	FASE	PRIJS
LIFME-BE39999-100018	Alfen laadkabel	5 m	zwart	32A	3-fase	138,31 C
LIFME-BE39999-100017	Alfen laadkabel	7,5 m	zwart	32A	3-fase	161,00 C
LIFME-BE39999-100019	Alfen laadkabel	10 m	zwart	32A	3-fase	255,16 C



VERLICHTING?

KIJK DAN EENS
IN HOOFDSTUK
TWEË EN JE
VINDT ER ALLES
OVER ONZE
SORTERING
VERLICHTING
VAN O.A. QUICK
UIT ITALIË



COMBI NOORD: ALLES VOOR DE JUISTE LAADVOORZIENINGEN



Pico batterij monitor

De Pico batterij monitor toont alle gegevens over de spanning, laadstatus, resterende ampère-uren, laad- of ontladtid en zelfs de temperatuur van de accu's. Via de Simarine app is alle realtime informatie gelijk inzichtelijk en kunnen instellingen aangepast worden.

- Het is mogelijk om tot 6 accubanken en 14 tanks te monitoren.
- Een hoge resolutie 3,5 IPS-scherm met Gorilla® Glass, een polarisatiefilter en automatische verlichting.
- IP67 geanodiseerde aluminium behuizing.
- Het Pico systeem is modulair, wat betekent dat je naast de PICO monitor uitbreidingsmodules nodig hebt.
- Met de standaard meegeleverde splitter kunnen zowel 12V als 24V systemen bewaakt worden. Bestel voor 48V systemen de hoogspanningssplitter: **SIMSPLTHV**.
- Gebruik voor accubewaking de shunt: **SIMSC303** of **SIMSC503**.
- Voeg de SCQ25-, SCQ25T- of SCQ50-module aan je systeem toe om het stroomverbruik van al je apparaten te controleren.
- Met de NMEA 2000 gateway: **SIMSN01** kan de Pico communiceren met andere apparaten op het NMEA netwerk.

	OMSCHRIJVING	KLEUR	AFM. (BXHXD)	VOLTAGE	PRIJS
SIMP201	PICO standalone	zwart	98 x 84 x 10 mm	6 - 35V DC	238,94 C
SIMP203	PICO panel mount	zwart	108,5 x 94 x 10 mm	6 - 35V DC	238,94 C
SIMP204	PICO panel mount	zilver	108,5 x 94 x 10 mm	6 - 35V DC	238,94 C
SIMP202	PICO standalone	zilver	98 x 84 x 10 mm	6 - 35V DC	238,94 C

DIT IS PAS EEN PICO BELLO ASSORTIMENT!



Pico One set

De PICO One set is perfect voor u als u één hoofdacqu of accubank, één extra start- of hulpaccu en maximaal twee tanks of temperaturen wilt bewaken.

De set bestaat uit de PICO-accumonitor die gegevens weergeeft over accu's, tankniveaus, temperaturen, koelkast, zonne-energie, het helpt u uw campervan waterpas te zetten en bevat zelfs een barograaf. Verder zorgt de SC303-shunt voor een continue stroom tot 300 ampère. Deze shunt heeft 2 weerstands- en 2 spanningsingangen en 1 aansluiting voor een temperatuursensor.

	OMSCHRIJVING	PICO	SHUNT	PRIJS
SIMPK23-1-B	PICO One set - standalone	SIMP201	SIMSC303	302,67 C
SIMPK23-1-S	PICO One set - standalone	SIMP202	SIMSC303	302,67 C



Pico Standard set

De PICO Standard set is voor u als u één hoofdacqu of accubank, tot vier start- of hulpaccu's en tot zes tanks of temperaturen wilt bewaken. De set bestaat uit de volgende apparaten.

De PICO-batterijmonitor die gegevens weergeeft over accu's, tankniveaus, temperaturen, koelkast en zonne-energie. Hij helpt u bij het waterpas zetten van uw camper en is zelfs voorzien van een barograaf.

De SC303 shunt, die in deze set is inbegrepen, zorgt voor een continue stroom tot 300 ampère. Hij heeft 2 weerstands- en 2 spanningsingangen en 1 aansluiting voor een temperatuursensor.

Bovendien biedt de ST107 tankniveau- en spanningsmodule het systeem 4 weerstands- en 3 spanningsingangen. Het hoofddoel is om water-, brandstof- of andere vloeistofniveaus te meten, maar u kunt het ook gebruiken om spanning of temperatuur te meten.

Een van de speciale kenmerken van deze module is een ingebouwd, programmeerbaar alarmsignaalrelais, dat u kunt configureren om een signaal van 1 ampère af te geven als er een alarm wordt geactiveerd.

	OMSCHRIJVING	PICO	SHUNT	TANK MODULE	PRIJS
SIMPK23-2-PB	PICO Standard set - panel mount	SIMP203	SIMSC303	SIMT001	388,45 C
SIMPK23-2-SB	PICO Standard set - standalone	SIMP201	SIMSC303	SIMT001	388,45 C
SIMPK23-2-SS	PICO Standard set - standalone	SIMP202	SIMSC303	SIMT001	388,45 C
SIMPK23-2-PS	PICO Standard set - panel mount	SIMP204	SIMSC303	SIMT001	388,45 C

Pico Blue set

Deze set is voor u als u zich wilt verdiepen in monitoring en precies wilt zien wat er in uw systeem gebeurt. Met de PICO Blue set kunt u 1 hoofdbatterij of batterijbank, maximaal 4 hulpbatterijen en maximaal 6 tanks of temperaturen monitoren. De set bestaat uit de volgende apparaten.

PICO batterijmonitor die gegevens weergeeft over batterijen, tankniveaus, temperaturen, koelkast, zonne-energie, helpt u uw campervan waterpas te zetten en bevat zelfs een barograaf.

Wat deze set een unieke oplossing op de markt maakt, is de SCQ25-module, die de stroomsterkte van de 4 afzonderlijke apparaten bewaakt. Dus als u wilt weten hoeveel uw koelkast verbruikt of hoeveel uw zonnepanelen opladen, dan is deze set wat u nodig hebt.

De SCQ25-module is hier om de waarheid te onthullen. Het staat een maximale continue stroom van 25 ampère per kanaal toe. Als u meer nodig hebt, kunt u het apparaat parallel aansluiten over 2 kanalen en deze instelling configureren in PICO.

De SC503-shunt, die bij deze set is inbegrepen, staat een continue stroom tot 500 ampère toe. Het heeft 2 weerstands- en 2 spanningsingangen en 1 aansluiting voor een temperatuursensor.

Het biedt volledige batterijbewaking. U kunt het gebruiken om tankniveaus, temperaturen en stroom van zware verbruikers zoals omvormers te meten.

Bovendien biedt de ST107 tankniveau- en spanningsmodule het systeem 4 weerstands- en 3 spanningsingangen. Het belangrijkste doel is om water-, brandstof- of andere vloeistofniveaus te meten, maar u kunt het ook gebruiken om spanning of temperatuur te meten.

Maar de functies eindigen hier niet. Zowel de ST107 als de SCQ25 hebben 1 ingebouwd programmeerbaar alarmsignaalrelais dat u kunt configureren om een signaal van 1 ampère uit te sturen wanneer een alarm wordt geactiveerd.

	OMSCHRIJVING	PICO	SHUNT	TANK MODULE	QUADRO SHUNT	PRIJS
SIMPK23-3-SB	PICO Blue set - standalone	SIMP201	SIMSC503	SIMT001	SIMS003	498,59 C
SIMPK23-3-PB	PICO Blue set - panel mount	SIMP203	SIMSC503	SIMT001	SIMS003	498,59 C
SIMPK23-3-PS	PICO Blue set - panel mount	SIMP204	SIMSC503	SIMT001	SIMS003	498,59 C
SIMPK23-3-SS	PICO Blue set - standalone	SIMP202	SIMSC503	SIMT001	SIMS003	498,59 C



VIA

Combinatie van een bedieningspaneel en een veelzijdige stroomverdeler.

Alles wat je nodig hebt om je accu's, tanks, temperaturen, koelkast, kookplaat, zonne-energie, waterpomp, koelkast, verwarming, verlichting en nog veel meer te controleren.

	OMSCHRIJVING	KLEUR BEDIENINGSPANEEL	AFMETING BEDIENINGSPANEEL	AFMETING STROOMVERDELER	VOLTAGE BEDIENINGSPANEEL	PRIJS
SIMSCC8-852EU	VIA - Caravan control set	zwart	157,10 x 82,10 x 5,60 mm	200 x 160 x 42 mm	6 - 22V DC	535,00 C
SIMSCC8	VIA bedieningspaneel - 8 knoppen	zwart	157,10 x 82,10 x 5,60 mm	-	6 - 22V DC	278,00 C
SIMSPDU-52	Stroomverdeler	-	-	200 x 160 x 42 mm	-	257,00 C



Nereide 2

Een complete digitale schakeloplossing voor schepen!

Een elegante combinatie van voelbare knoppen en een digitaal display. De aluminium behuizing en het optisch verlijmd display geven het bedieningspaneel een high-end uitstraling die het interieur van je boot aanvult.

De licht verhoogde en afgeronde knoppen geven een comfortabel gevoel bij aanraking. De voorkant kan gelijk liggen met het oppervlak of er slechts 5 mm boven uitsteken.

Verschil tussen de Nereide 2 **motorboot**, **zeilboot groot** en **zeilboot klein** is de vooraf ingestelde layout. Andere configuraties zijn eventueel ook mogelijk.

	OMSCHRIJVING	KLEUR	AFM. (BXHxD)	VOLTAGE	PRIJS
SIMNE2-210-001	NEREIDE 2 bedieningspaneel - motorboot	zwart	210 x 210 x 40 mm	6 - 35V DC	730,00 C
SIMNE2-210-003	NEREIDE 2 bedieningspaneel - zeilboot klein	zwart	210 x 210 x 40 mm	6 - 35V DC	730,00 C
SIMNE2-210-002	NEREIDE 2 bedieningspaneel - zeilboot groot	zwart	210 x 210 x 40 mm	6 - 35V DC	730,00 C
	OMSCHRIJVING	AFM. (BXHxD)	VOLTAGE	PRIJS	
SIMSPU303-MB	DC power unit - motorboot	410 x 169 x 40 mm	12V DC	825,00 C	
SIMSPU303-S	DC power unit - zeilboot	410 x 169 x 40 mm	12V DC	825,00 C	
	OMSCHRIJVING	AFM. (BXHxD)	BEVAT	PRIJS	
SIMSPDU-52	Stroomverdeler	200 x 160 x 42 mm		257,00 C	
SIMSPU303C	SPU303 aansluitingen		7x 14 pin en 1x 8 pin	120,00 C	
SIMNM2KCA	NMEA2000 kabel en accessoires		1,5 meter kabel, t-stuk & één eindweerstand	50,00 C	



DÉ SCHAKELOPLOSSING VOOR SCHEPEN!



Nereide Pro

Een geavanceerde digitale schakeloplossing voor elk jacht. Aanpasbaar in slechts enkele seconden.

Het Nereide Pro (voorheen bekend als Nereide 3) bedieningspaneel kan worden aangesloten op diverse AC- en DC-eenheden, evenals op alle uitbreidingsmodules van het PICO-systeem. Naast de AC- en DC-eenheden wordt er ook een uitbreidingsmodule ontwikkeld voor het op afstand bedienen van schakelaars en lenspompen die u kunt toevoegen aan uw Nereide Pro digitale schakelsysteem.

1. Volledig aanpasbaar met digitale labels.
2. 80% lager energieverbruik dan andere digitale schakeloplossingen die momenteel op de markt zijn.
3. Milieuvriendelijke materialen - aluminium, glas en groen plastic.
4. Snelle en eenvoudige configuratie.
5. Optioneel AC-distributiesysteem met gemotoriseerde automatische stroomonderbrekers.
6. N2K-compatibel.

NB. de SIMSPU303-MB en de SIMSPU303-S worden geleverd zonder de SIMSPU303C connector set

	OMSCHRIJVING	KLEUR	AFM. (BXHDX)	VOLTAGE	PRIJS
SIMNE3-270-B	NEREIDE PRO bedieningspaneel	zwart	270 x 200 x 40 mm	6 - 35V DC	1.200,00 C
	OMSCHRIJVING	AFM. (BXHDX)	BEVAT	VOLTAGE	PRIJS
SIMSPU303-MB	DC power unit - motorboot	410 x 169 x 40 mm		12V DC	825,00 C
SIMSPU303-S	DC power unit - zeilboot	410 x 169 x 40 mm		12V DC	825,00 C
SIMSAC23	AC power unit	230V AC			850,00 C
SIMSPDU-52	Stroomverdeler	200 x 160 x 42 mm			257,00 C
SIMSBRU53	Remote switch en bilge pomp unit SRB530	180 x 81 x 40 mm		12V DC	250,00 C
SIMSPU303C	SPU303 aansluitingen		7x 14 pin en 1x 8 pin		120,00 C
SIMNM2KCA	NMEA2000 kabel en accessoires		1,5 meter kabel, t-stuk & één eindweerstand		50,00 C

Shunts SC303/503

De SC303 en SC503 zijn innovatieve combinaties van een high amperage shunt en tankniveau module. Hun primaire doel is het bieden van complete accu monitoring door het tonen van de volledige ladingstoestand van een accu of accubank, de huidige uitlezing en spanningsuitlezing, evenals de temperatuur van het accucompartiment.

Met extra ingangen op de module zelf kan deze ook worden gebruikt voor het bewaken van extra spannings- of weerstandssensoren, zoals tankniveausensoren. De shunt met hoge stroomsterkte kan ook worden gebruikt voor het meten van de stroomafname van zware verbruikers (omvormers, boeg- en hekschroeven, ankerlieren) en de stroom van generatoren (walstroomladers en zonnepanelen).



	OMSCHRIJVING	AMPERAGE	VOLTAGE	AFM. (BXHDX)	AANSLUITING	PRIJS
SIMSC303	Shunt	300A	6 - 35V DC	125 x 70 x 22 mm	M10 bout	94,92 C
SIMSC503	Shunt	500A	6 - 35V DC	125 x 70 x 22 mm	M10 bout	111,96 C

Quadro shunts SCQ25/25T/50

Een echte innovatie op de markt! Quadro low amperage shuntmodules zijn ontwikkeld voor apparaatbewaking.

Hiermee kunt u de stroom van de 4 afzonderlijke apparaten bewaken. De **SIMS003** staat een maximale continue stroom van 25 ampère per kanaal toe en de **SIMS008** staat een maximale continue stroom van 50 ampère per kanaal toe.

Als u meer dan 25 ampère per kanaal nodig hebt, kunt u het apparaat parallel schakelen over twee kanalen en deze instelling in PICO configureren om deze twee kanalen als één apparaat te bewaken, waardoor de continue stroomlimiet verdubbelt ($2 \times 25 = 50A$).

Hoe zit het met de **SIMS004** module? Dit is een innovatieve combinatie van de **SIMS003** en **SIMT001** tankniveau- en spanningsmodule. Het combineert de functionaliteiten van beide modules.

Aansluitmogelijkheden:

- 4 toestellen (verbruikers en/of generatoren)
- 1 alarmsignaalrelais

De spanningslimiet van het alarmsignaalrelais is 60V en de stroomlimiet is 1A.



	OMSCHRIJVING	AMPERAGE	VOLTAGE	AFM. (BXHDX)	PRIJS
SIMS003	Shunt	4x 25A	6 - 35V DC	183 x 91 x 34 mm	112,55 C
SIMS008	Shunt	4x 50A	6 - 35V DC	183 x 91 x 34 mm	143,25 C
SIMS004	Shunt + tank module	4x 25A	6 - 35V DC	183 x 91 x 34 mm	158,55 C

Hellingsmeter

Module SDI01 is een digitale hellingsmeter met hoge resolutie voor pitch en roll met handmatige kalibratie. Het is een plug-and-play apparaat dat behalve eenvoudige kalibratie geen configuraties nodig heeft. Het is volledig compatibel met ons PICO en VIA systeem.



	OMSCHRIJVING	VOLTAGE	BEREIK	AANSLUITINGEN	PRIJS
SIMSDI01	Digitale hellingsmeter	6 - 35V DC	+89°	2	88,15 C

Tankniveau- en voltagemodule

De ST107 digitale tankmodule is een zeer veelzijdige module. Hij is vooral bedoeld om water-, brandstof- of andere vloeistofniveaus te meten (tankbewaking), maar je kunt hem ook gebruiken om spanning of temperatuur te meten.

De ST107 voegt 4 weerstands- en 3 spanningsingangen toe aan het systeem. Hiermee kun je monitoren:

- weerstandsingangen: analoge weerstandstypen tankniveausensoren of temperaturen
- spanningsingangen: alleen-spanningsbatterijen (elk batterijtype behalve lithium), analoge voltagesensoren voor tankniveaus en aangepaste gebruikerssensoren.

De weerstandsingangen vereisen sensoren met een bereik van 0 ohm tot 65.000 ohm, en de spanningsingangen sensoren met een bereik van 0V tot 75V. U kunt elke tankniveausensor aansluiten die in dit bereik werkt of iets daartussen.

De compatibele temperatuursensoren zijn:

- NTC 10k, waarmee het systeem temperaturen tot -13°C kan meten
- NTC 5k, waarmee het systeem temperaturen tot -20°C kan meten
- NTC 1k, waarmee het systeem temperaturen tot -40°C kan meten

Een van de speciale kenmerken van deze module is een ingebouwd, programmeerbaar alarmsignaalrelais dat je zo kunt instellen dat het een signaal van 1 ampère afgeeft als er een alarm afgaat.



	OMSCHRIJVING	VOLTAGE	AFM. (BXHxD)	PRIJS
SIMT001	Tankniveau en voltagemodule ST107	6 - 35V DC	112 x 72 x 31 mm	86,95 C

NMEA 2000

Met de **SIMSN01** NMEA 2000 gateway kan je PICO gegevens verzenden naar andere apparaten op het NMEA-netwerk.

De PICO stuurt gegevens over accu's, tanks, temperaturen, luchtdruk en meer naar andere apparaten.

	OMSCHRIJVING	VOLTAGE	AFM. (BXHxD)	PRIJS
SIMSN01	NMEA 2000 gateway	6 - 35V DC	111,80 x 77,52 x 32,11 mm	142,35 C
SIMNM2KCA	NMEA2000 kabel en accessoires	1,5 meter kabel, t-stuk & één eindweerstand		50,00 C



Licht schakelaar

De geanodiseerde aluminium lichtschakelaars hebben programmeerbare dimmers, hierdoor kun je met twee of meer schakelaars dezelfde lamp bedienen, terwijl er maar één schakelaar aangesloten hoeft te worden. Ze hebben voor elke afzonderlijke schakelaar een tweekanaalsdimmer. Als een dimmer uitstaat, kan de schakelaar worden gebruikt voor het in-/uitschakelen van andere apparaten die maximaal 5A verbruiken.

	OMSCHRIJVING	KLEUR	VOLTAGE	MAX. AMPERAGE	AFM. (BXHxD)	PRIJS
SIMN-LS-2B	NEREIDE licht schakelaar - 2 knoppen	zwart	0 - 16V DC	5A	60 x 60 x 42 mm	89,41 C
SIMN-LS-2S	NEREIDE licht schakelaar - 2 knoppen	zilver	0 - 16V DC	5A	60 x 60 x 42 mm	109,38 C



Kabels

	OMSCHRIJVING	LENGTE	VOLTAGE	PRIJS
SIMDC01	SICOM data kabel	5 m		8,12 C
SIMDC02	SICOM data kabel	8 m		13,53 C
SIMNM2KCA	NMEA2000 kabel en accessoires	1,5 meter kabel, t-stuk & één eindweerstand		50,00 C
SIMSPLT01	SICOM splitter		6-35V DC	22,54 C
SIMSPLTHV	SICOM splitter		48V DC	39,43 C



Sensor

	OMSCHRIJVING	LENGTE	TEMPERATUUR RANGE	PRIJS
SIMTS01	Temperatuur sensor NTC	1 m	-13°C tot 105°C	8,12 C
SIMTS02	Temperatuur sensor NTC	5 m	-13°C tot 105°C	13,53 C
SIMTS01K	Temperatuur sensor NTC met connector	1 m	-13°C tot 105°C	8,12 C



Pico afdekkap

	OMSCHRIJVING	KLEUR	PRIJS
SIMCO01	PICO standalone afdekkap	blauw	17,13 C
SIMCO02	PICO standalone afdekkap	zwart	17,13 C



SUNBEAM^{SYSTEM}

Het Zweedse SUNBEAMsystem is marktleider op het gebied van flexibele en beloofbare zonnepanelen. Deze zijn specifiek ontwikkeld voor gebruik in de meest veeleisende omstandigheden en daarmee zeer geschikt voor de watersport en andere off-grid toepassingen.

De hightech zonnepanelen bieden hierdoor een zeer betrouwbare bron van duurzame energie, overal ter wereld. De record-houdende Sunpower™ zonnecellen garanderen de hoogst haalbare opbrengst per vierkante meter, een minimaal efficiëntieverlies en betere prestaties in lage lichtintensiteit. De zonnepanelen zijn erg klein van formaat door de ongekennd hoge efficiëntie van deze unieke cellen (24.8% in Tough++ modellen). Het unieke Zweedse ontwerp en de hoogwaardige afwerking zijn de basis voor een serie van extreem duurzame zonnepanelen.

- **Pmax** geeft het maximaal haalbare vermogen van het paneel aan
- **Voc** (Voltage open circuit) staat voor het maximale voltage dat het paneel kan bereiken als er niets aan belasting op wordt aangesloten
- **Isc** (Ampere short circuit) is de maximale stroom die bereikt kan worden als het paneel kortgesloten wordt

- **Vmp** (Voltage maximum power) is het voltage wat het paneel kan bereiken onder ideale omstandigheden
- **Imp** (Ampere maximum power) is de maximale stroom die het paneel kan bereiken onder ideale omstandigheden

Innovatie is een van de belangrijkste pijlers binnen SUNBEAMsystem. Het Zweedse merk onderscheidt zich van de rest van de markt door een serie van unieke en merkeigen innovaties, features die je nergens anders terug gaat zien. SUNBEAMsystem is ooit begonnen vanuit de wens om zorgeloos te kunnen genieten van zonne-energie aan boord, maar achter elke beschikbare oplossing bleek een lijst met concessies te hangen. Overtuigd van het feit dat het beter moest kunnen staat SUNBEAMsystem nu bekend als onbetwiste marktleider op het gebied van hightech zonnepanelen. We gaan uit van de nieuwste materialen die er wereldwijd beschikbaar zijn en vullen die aan met zelf ontwikkelde innovaties om naadloos aan te sluiten bij de wensen van de markt. We zoeken de grens op van wat mogelijk is en brengen dit samen in een state-of-the-art ontwerp om zo tot het best mogelijk product te komen. Benieuwd waarmee SUNBEAMsystem zich onderscheidt van andere merken?

1. Het Tough oppervlak van SUNBEAMsystem is samengesteld uit extreem duurzame materialen, laat meer licht door dan normaal glas en is voorzien van een geribbeld anti-slip profiel. Door dit profiel vangen de zonnecellen bij lage zon meer licht en zorgt zo voor een hogere dagopbrengst.

2. De platte SUNBEAMsystem Flush stroomkabel is bevestigd aan de achterkant van het paneel en maakt een installatie zonder zichtbare kabels mogelijk. Hierdoor wordt het zonnepaneel volledig geïntegreerd in het oppervlak en is er geen risico op kabelbreuk of struikelgevaar.

3. SUNBEAMsystem maakt gebruik van de beste zonnecellen ter wereld: Sunpower™ Maxeon. Deze zijn gemiddeld 1,5 tot 2 keer zo efficiënt als de cellen in standaard glaspanelen, en garanderen dat panelen van SUNBEAMsystem de hoogste opbrengst per m² leveren.

4. Vanaf 2019 zijn de meeste modellen uitgerust met de unieke Shadow Optimized technologie, een feature die je alleen bij SUNBEAMsystem gaat vinden. Hierdoor presteren ze beter in gedeeltelijke schaduw wat zorgt voor een nóg hogere dagopbrengst.

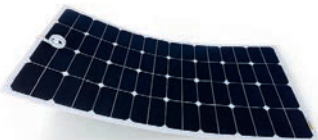

Tough++

De Tough++ 124.5W Flush is letterlijk het beste en meest efficiënte zonnepaneel op de markt.

De nieuwste Sunpower™ Maxeon cellen, met een indrukwekkende efficiëntie van 25.1%, zijn bijna twee keer zo efficiënt als standaard glaspanelen die je vaak op huizen ziet. Hogere cel sensitiviteit zorgt voor verbeterde opbrengst in weinig licht. Gecombineerd met onze beschermde Shadow Optimized technologie levert dit model de hoogst mogelijke opbrengst per m², niet alleen in het lab maar ook tijdens 'echt' gebruik.

Als je echt het meeste uit de beschikbare ruimte wilt halen: kijk niet verder. Met dit state-of-the-art zonnepaneel krijg je de nieuwste en krachtigste zonnetechnologie die momenteel beschikbaar is, beschermd door de beste materialen die garanderen dat het bestand is tegen de zwaarste omstandigheden.

Naast het hoogst haalbare vermogen krijg je met de Tough++ 124.5W Flush ook alle voordelen van ons extreem duurzame Tough antislip oppervlak. Samen met de nieuwste Flush platte stroomkabel geeft dit de mogelijkheid voor een naadloze integratie met het onderliggende oppervlak, zonder zichtbare kabels.

De Tough++ serie wordt geleverd zonder RVS ogen en met een los verpakte 3M dubbelzijdig stickervel voor gemakkelijke montage. Als je liever kit gebruikt dan adviseren we een zachte flexibele kit.

	OMSCHRIJVING	WP	AFMETINGEN (CM)	MAX. SYSTEEM (V)	GEWICHT (KG)	PRIJS
SB-TPP106x54FS	Tough++ 126W Flush zonnepaneel	125.8	106 x 54	30V (80V)	2.5	824,80 C



Tough+

De SUNBEAMsystem Tough+ serie is ontwikkeld voor professionele toepassingen en high-end installaties. Alle modellen zijn uitgerust met Sunpower™ cellen met een efficiëntie van niet minder dan 23.7%, wat leidt tot een hoge opbrengst op zelfs de kleinste oppervlakken.

Tough+ is voorzien van dezelfde superieure materialen die eerder door SUNBEAMsystem zijn ontwikkeld voor de originele Tough serie. Het innovatieve Tough oppervlak biedt een langere levensduur dan elk ander dun en lichtgewicht zonnepaneel. Het antislip profiel is niet alleen praktisch voor de installatie, het vangt ook meer licht als de zon in een lage hoek staat. Ook dragen de vuilafstotende eigenschappen bij aan een hogere dagopbrengst door de panelen schoon te houden. Omdat ze maar 3 mm dun zijn kunnen de panelen naadloos geïntegreerd worden op elk hard oppervlak (zowel plat als licht gerond). De platte SUNBEAMsystem Flush kabel is onzichtbaar na installatie en laat daardoor geen kwetsbare bedrading blootgesteld, met een robuust en duurzaam eindresultaat.

De Tough+ serie wordt geleverd zonder RVS ogen en met een los verpakte 3M dubbelzijdig stickervel voor gemakkelijke montage. Als je liever kit gebruikt dan adviseren we een zachte flexibele kit.

	OMSCHRIJVING	WP	AFMETINGEN (CM)	MAX. SYSTEEM (V)	GEWICHT (KG)	PRIJS
SB-TP38x53FS	Tough+ 39W Flush zonnepaneel	38.7	37.8 x 53.5	30V (80V)	0.7	222,32 C
SB-TP54x54FS	Tough+ 58W Flush zonnepaneel	58.1	54 x 54	30V (80V)	1.3	321,48 C
SB-TP78x54FS	Tough+ 82W Flush zonnepaneel	82.3	77.8 x 54	30V (80V)	1.9	428,93 C
SB-TP106x54FS	Tough+ 116W Flush zonnepaneel	116.1	106 x 54	30V (80V)	2.5	569,42 C

Tough

Sinds de introductie is de SUNBEAMsystem Tough serie uitgeroepen tot absolute winnaar in meerdere praktijktesten. Door het ruime aanbod modellen biedt de Tough serie een universele oplossing voor talrijke toepassingen. Het Tough oppervlak is de voorkeurskeuze voor de jachtindustrie, maar ook voor meer industriële off-grid installaties.

Alle Tough modellen zijn uitgerust met Sunpower™ Maxeon cellen met een efficiëntie van 22.5% of hoger. Het oppervlak van de Tough serie is extreem duurzaam en bestand tegen sterke en langdurige UV-straling. Het laat meer licht door dan standaard materialen, wat bijdraagt aan een hogere dagopbrengst. Het geribbelde profiel geeft grip als er over het panel gelopen wordt, maar vangt ook meer licht als de zon laag staat.

Ook zijn alle Tough modellen van 55W en hoger uitgerust met SUNBEAMsystems beschermde Shadow Optimized technologie, die de opbrengst verhoogt in gedeeltelijke schaduw. Tough modellen uitgerust met een platte Flush stroomkabel zijn veruit de beste keuze voor maritieme installaties. Het antislip profiel biedt een veilig en beloopbaar oppervlak, zonder uitstekende kabels of aansluitingen. De geringe dikte van slechts 3mm biedt de mogelijkheid voor een naadloze integratie met het dek. Voor installatie adviseren we dubbelzijdige tape of een zachte flexibele kit.

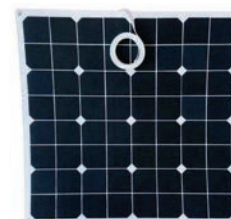

	OMSCHRIJVING	WP	EYELETS	AFMETINGEN (CM)	MAX. SYSTEEM (V)	GEWICHT (KG)	PRIJS
SB-T28x43FS	Tough 21W Flush zonnepaneel	20.8		43.4 x 27.7	30V (65V)	0.3	123,14 C
SB-T15x85FS	Tough 21W Long Flush zonnepaneel	20.8		14.7 x 85	30V (65V)	0.3	139,67 C
SB-T38x53FS	Tough 37W Flush zonnepaneel	36.9		37.8 x 53.5	30V (65V)	0.7	156,20 C
SB-T54x54FS	Tough 55W Flush zonnepaneel	55.4		54 x 54	30V (65V)	1.2	238,85 C
SB-T78x54FS	Tough 78W Flush zonnepaneel	78.4		78.5 x 54	30V (65V)	1.9	313,22 C
SB-T106x54FS	Tough 111W Flush zonnepaneel	110.8		106 x 54	30V (65V)	2.6	412,40 C
SB-T106x54JB	Tough 111W Junction Box zonnepaneel	110.8		106 x 54	30V (65V)	2.0	412,40 C
SB-T54x54FS-Black	Tough Black 55W Flush zonnepaneel	55.4		54 x 54	30V (65V)	1.2	238,85 C
SB-T106x27FS-Black	Tough Black 55W Long Flush zonnepaneel	55.4		106 x 27.7	30V (65V)	1.2	247,11 C
SB-T78x54FS-Black	Tough Black 78W Flush zonnepaneel	78.4		77.8 x 54	30V (65V)	1.9	313,22 C
SB-T106x54FS-Black	Tough Black 111W Flush zonnepaneel	110.8		106 x 54	30V (65V)	2.6	412,40 C
SB-T79x74FS-Black	Tough Black 114W Flush zonnepaneel	114.3		78.5 x 74	30V (65V)	2.6	428,92 C
SB-TBlackHole	Tough Black Hole Filler zonnepaneel		nee	106 x 54			90,08 C

Tough+ Black

TOUGH+ BLACK is de oplossing voor elk high-end jacht waar esthetiek en naadloze integratie van belang zijn.

TOUGH+ BLACK, uitgerust met 24.4% efficiënte cellen, heeft geen schroefogen en wordt geleverd met een dubbelzijdige 3M stickerlaag voor een snelle en duurzame installatie.

	OMSCHRIJVING	WP	AFMETINGEN (CM)	MAX. SYSTEEM (V)	GEWICHT (KG)	PRIJS
SB-TP85x27FS-Black	Tough+ Black 46W Long Flush zonnepaneel	46.2	85 x 27.7	30V (80V)	0.8	313,22 C
SB-TP54x54FS-Black	Tough+ Black 61W Flush zonnepaneel	58.1	54 x 54	30V (80V)	1.3	387,60 C
SB-TP78x54FS-Black	Tough+ Black 86W Flush zonnepaneel	85.7	77.8 x 54	30V (80V)	1.9	544,62 C
SB-TP106x54FS-Black	Tough+ Black 121W Flush zonnepaneel	121	106 x 54	30V (80V)	2.5	742,15 C
SB-TPBlackhole	Tough+ Black Hole Filler (incl. 3M)					131,40 C



Tough Fold

Deze Tough Fold serie is de duurzaamste en meest draagbare zonnepanelen serie die je kan bedenken. Als onderdeel van de Tough familie hebben de Folds dezelfde stevige celbescherming. De gelamineerde buitenkant, gecombineerd met de zachte randen en stijve kern, bieden een uitzonderlijk en functioneel zonnepaneel.

Omdat het geheel gelamineerd is zijn de panelen volledig waterdicht en hebben ze een zeer lange levensduur.

Opgevouwen zijn de Folds opmerkelijk klein dankzij de platte junction box en het eendelige ontwerp. Maar ook uitgevouwen zijn de afmetingen nog steeds minimaal door de hoge efficiëntie van de zonnecellen.

Door de waterdichte MC4 stekkers zijn de panelen universeel te gebruiken in combinatie met andere PV apparatuur. De gebruiksvriendelijke sluiting van de stekkers maakt het af- en aankoppelen makkelijk. De modellen t/m 65W zijn perfect te combineren met de Mini-R laadregelaar.

Let op: lees online de voorschriften m.b.t. plaatsen en gebruik van de Fold panelen

	OMSCHRIJVING	WP	AFMETINGEN (CM)	MAX. SYSTEEM (V)	GEWICHT (KG)	PRIJS
SB-TZ47x30	Tough Fold 21W zonnepaneel	20.75	47 x 30.5 (30.5 x 16)	30V	0.45	114,88 C
SB-TZ86x30	Tough Fold 41.5W zonnepaneel	41.5	84 x 30 (30 x 28)	30V	1.0	156,20 C
SB-TZ86x42	Tough Fold 62W zonnepaneel	62	85 x 42 (42 x 28.5)	30V	1.1	205,79 C
SB-TZ176x42	Tough Fold 124.5W zonnepaneel	124.5	42 x 29 (171.5x42)	30V	2.6	371,08 C



From Slovenië With Love

VIA
Bedieningspaneel



De NEREIDE 2
Een complete digitale
schakeloplossing voor jachten



PICO
Batterijmonitor

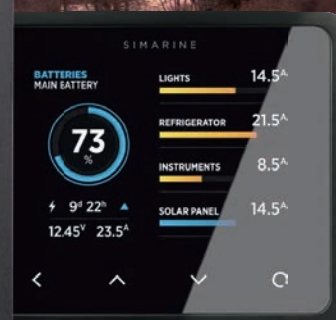

Het Sloveense Simarine vervaardigt geavanceerde digitale schakeloplossingen, monitoring- en controlesystemen voor met name campers, caravans en de pleziervaart.

Technisch doordacht en een lust voor het oog; de licht verhoogde en afgeronde knoppen geven een comfortabel gevoel. Via de **Simarine app** is alle informatie realtime inzichtelijk.

combinoord.nl dealer in Nederland

Combi Noord
Industrial and recreational equipment

Zo toont de PICO batterijmonitor alle gegevens over spanning, laadstatus, resterende ampère-uren, laad- of onlaadtijd en zelfs de temperatuur van de accu's. De VIA, een combinatie van een bedieningspaneel en een monitor voor je caravan of camper. Of neem de NEREIDE 2, dé complete digitale schakeloplossing voor schepen.

Simarine, made with love!



S I M A R I N E

Tough+ Carbon

De Tough+ Carbon Series zijn zeer geavanceerde panelen die uw buiskap en bimini kunnen transformeren in efficiënte zonne-energiegeneratoren. Door het paneel te versterken met koolstofvezel bereiken de Carbon-modellen de perfecte sterkte/gewichtsverhouding die nodig is voor de benodigde structurele ondersteuning. Het maakt het paneel niet alleen stijf genoeg om zichzelf te ondersteunen, maar ook licht genoeg om het onderliggende canvas te beschermen tegen beschadigingen. De zachte transparante randen beschermen niet alleen het doek tegen slijtage, maar zorgen ook voor een soepele kleurovergang van elke gekleurde bovenkant naar het uniforme zwarte paneeloppervlak.

	OMSCHRIJVING	WP	AFMETINGEN (CM)	MAX. SYSTEEM (V)	GEWICHT (KG)	PRIJS
SB-TC56x55QF	Tough 55W Carbon zonnepaneel	55.4	56.3 x 55.4	45V (45V)	1.4	445,46 C
SB-TPC79x55QF	Tough+ 82W Carbon zonnepaneel	82.3	79.6 x 55.4	30V (80V)	2.0	552,89 C
SB-TPC107x55QF2	Tough+ 116W Carbon zonnepaneel	116.1	107.8 x 55.4	45V (80V)	2.8	701,65 C
	OMSCHRIJVING	VOOR SUNBEAM PANEEL	MATERIAAL			PRIJS
SB-CVB55	Carbon Sunzip klittenbandstick	TC56x55QF	2 mm carbon fiber			98,35 C
SB-CVB82	Carbon Sunzip klittenbandstick	TPC79x55QF	2 mm carbon fiber			106,61 C
SB-CVB116	Carbon Sunzip klittenbandstick	TPC107x55QF2	2 mm carbon fiber			123,14 C



Maxa

De nieuwe Maxa serie zit vol met de unieke features die je alleen bij SUNBEAMsystem vindt. Uitgerust met een ETFE toplaag (de een-na-beste optie onder het Tough oppervlak) en erg scherp geprijsd.

De Maxa serie is ontworpen als het ideale zonnepaneel voor gebruik op campers waar de prijs-kwaliteitverhouding voorop staat, met een bouwkwaliteit en levensduur die de meeste alternatieven ver achter zich laat. Vermijd het onnodig gewicht en luchtweerstand van standaard glazen panelen: het lage gewicht en de dikte van slechts 3mm maken Maxa perfect voor dakintegratie. De platte kabel kan gemakkelijk op het dak worden verlijmd richting de doorvoer, zonder uitstekende aansluitingen. De ETFE toplaag is makkelijk schoon te houden, doorgaans is een regenbui voldoende.

De MAXA serie is voorzien van efficiënte zonnecellen (22.3%) die ervoor zorgen dat je een indrukwekkend hoog vermogen uit de beschikbare dakruimte haalt. Daarnaast is Maxa ook uitgerust met SUNBEAMsystems beschermde Shadow Optimized technologie, die voor een maximale laadstroom zorgt in alle weersomstandigheden.

Maxa panelen hebben geen RVS ogen en dienen met dubbelzijdige tape of kit geïnstalleerd te worden.

	OMSCHRIJVING	WP	AFMETINGEN (CM)	MAX. SYSTEEM (V)	GEWICHT (KG)	PRIJS
SB-X106x27FS	Maxa 54W Long Flush zonnepaneel	54	106 x 27,7	30V	1.0	156,20 C
SB-X106x54FS	Maxa 109W Flush zonnepaneel	109.1	106 x 54	30V	2.0	255,38 C
SB-X106x54FS-Black	Maxa 109W Flush Black (custom) zonnepaneel	109.1	106 x 54	30V	2.0	280,17 C



Accessoires

Bevestigingsmaterialen en accessoires t.b.v. SUNBEAM system flexibele zonnepanelen.

	OMSCHRIJVING	AFMETING	PRIJS
SB-SUNZIPBAK	SUNBEAMsystem Sunzip Backing zonnepaneel	555 x 535 x 3 mm	82,96 C
SB-outpassdiod	Bypass Diode Flush zonnepanelen (Outdoor)		9,84 C
SB-passdiod	Bypass Diode Flush zonnepaneel (Indoor)		4,87 C



JAZEKER, VOLLEDIG VERNIEUWD!



**ERVAAR DE NIEUWE COMBI NOORD WEBSHOP ZELF:
NU NOG SNELLER ZOEKEN, COMPLETER IN INFORMATIE EN
MET TOEGANG TOT DE NIEUWE MMG PORTAL**





SUNBEAM MPPT

Voor de gebruiker die van plan is om veel zonnepanelen te installeren: MoonRay ondersteunt het 'stacken' van meerdere regelaars. Onze geavanceerde netwerk app kan alle regelaars in hetzelfde overzicht tonen, of alleen data van een enkele controller. Het extreem lage eigen verbruik (<12mA) is het laagste van de markt en zorgt ervoor dat er niets verloren gaat. MoonRay is volledig configureerbaar en de meeste instellingen kunnen via het ingebouwde LCD scherm worden gedaan. Alle accutypes worden ondersteund. De laadprofielen voor traditionele loodzuur- of gelaccu's stel je in via het LCD scherm. Laadprofielen voor geavanceerdere accu's zoals AGM en Lithium kunnen via het optionele externe display of de optionele app worden ingesteld.

MoonRay is gecertificeerd op elektrische emissies en de uitstekende elektrische beveiligingsfuncties. Hierin wordt niet alleen aan de basisvereisten voldaan, er vallen ook geavanceerdere functies onder. Wanneer de regelaar een risico op oververhitting of overbelasting meet zal deze niet simpelweg uitschakelen, maar de stroom stapsgewijs terugschakelen naar een onschadelijk niveau. Daarna geeft het een notificatie om de gebruiker op de hoogte te stellen.

De SUNBEAMsystem Mini-R is misschien wel de kleinste 65W laadregelaar die ooit hebt gezien. Als zogenaamde 'in-line' laadregelaar is hij ontworpen voor mobiele toepassingen. Combineer met een zonnepaneel (tot max. 65W) en je hebt een volledig draagbaar zonnestroombron tot je beschikking. De Mini-R is extreem licht, gebruiksvriendelijk en uitgerust met een waterdichte IP67 behuizing. Hij wordt geleverd met drie kabeladapters: een is voorzien van MC4 stekkers om het paneel op aan te sluiten, de andere twee zijn voorzien van klemmen of een 12V sigarettensstekker om de accu aan te sluiten. Er is tevens een optionele accukabel voorzien van kabelogen, bedoeld om permanent aan te sluiten op de accupolen.

	OMSCHRIJVING	VOLTAGE	MAX. PV POWER	GEWICHT (KG)	AFMETINGEN (MM)	PRIJS
SB-Mini-R	Mini-R PWM 5A	12V	65W (12V)	0.1	66 x 38 x 16	53,64 C
SB-MoonRay160	MoonRay 160 MPPT	12/24V	160W (12V) / 320W (24V)	0.6	172 x 193 x 44	90,09 C
SB-MoonRay320	MoonRay 320 MPPT	12/24V	320W (12V) / 640W (24V)	1.1	220 x 154 x 52	131,41 C
SB-SmartPowerStation	Smart Power Station 154Wh					230,58 C
SB-MRExtBT	MoonRay Bluetooth dongle					40,49 C
SB-MRExtDisp	MoonRay extern display					48,76 C
SB-MRExtTemp	MoonRay temperatuur sensor (3m)					12,31 C

Serie-20

Serie-20 serie met ingebouwde aansluitconnector aan de bovenzijde.

- beloopbare platte dekmontage
- krachtig, extreem robuust en bestand tegen zout water
- kabeluitgang aan de voorzijde, geen ventilatie vereist
- alleen cellen van de hoogste prestatieklasse, hoge prestaties, zelfs in diffuus licht
- 3 m aansluitkabel, mogelijkheid om de kabel naar achteren te leiden
- 100% bestand tegen zee en zout water

	OMSCHRIJVING	SPANNING	CAP.	AFM. MM	GEWICHT (KG)	PRIJS
AQ20143	Zonnepaneel overloopbaar	12V	14W	243 x 468 x 6	0.7	244,34 B
AQ20144	Zonnepaneel overloopbaar	12V	20W	273 x 634 x 6	1.0	280,54 B
AQ20145	Zonnepaneel overloopbaar	12V	25W	273 x 807 x 6	1.4	325,79 B
AQ20146	Zonnepaneel overloopbaar	12V	38W	273 x 1154 x 6	1.9	371,03 B
AQ20163	Zonnepaneel overloopbaar	12V	25W	481 x 426 x 6	1.3	348,41 B
AQ20164	Zonnepaneel overloopbaar	12V	38W	481 x 599 x 6	1.8	411,76 B
AQ20165	Zonnepaneel overloopbaar	12V	50W	481 x 772 x 6	2.3	547,51 B
AQ20166	Zonnepaneel overloopbaar	12V	80W	481 x 1119 x 6	3.4	647,06 B
AQ20182	Zonnepaneel overloopbaar	12V	40W	469 x 689 x 6	1.8	402,70 B
AQ20183	Zonnepaneel overloopbaar	12V	55W	599 x 689 x 6	2.3	502,26 B
AQ20184	Zonnepaneel overloopbaar	12V	83W	859 x 689 x 6	4.7	688,78 B
AQ20185	Zonnepaneel overloopbaar	12V	110W	689 x 1012 x 6	4.5	737,55 B
AQ22145	Zonnepaneel overloopbaar	24V	50W	493 x 772 x 6	2.3	574,66 B
AQ22146	Zonnepaneel overloopbaar	24V	75W	493 x 1119 x 6	3.4	733,03 B



ONZE SUNWARE COLLECTIE: HET DUURZAME ZONNETJE IN HUIS

Serie-40 zonnepanelen

Serie-40 serie met ingebouwde aansluitconnector aan de achterzijde.

- Kabeluitgang aan achterzijde
- Voor esthetisch geavanceerde deinstallaties
- Kabeluitgang aan de achterkant, voorkant volledig plat (3 mm)
- Alleen cellen van de hoogste prestatieklasse, hoge prestaties, zelfs in diffuus licht
- Voor de esthetisch veeleisende zonne-integratie, perfecte aanpassing aan het dekontwerp
- 100% zee- en zout waterbestendig
- Deze serie wordt op aanvraag geproduceerd



	OMSCHRIJVING	SPANNING	CAP.	AFM. MM	GEWICHT (KG)	PRIJS
AQ40143	Zonnepaneel overloopbaar	12V	14W	243 x 468 x 6	0.7	244,34 B
AQ40144	Zonnepaneel overloopbaar	12V	20W	273 x 634 x 6	1.0	280,54 B
AQ40145	Zonnepaneel overloopbaar	12V	25W	273 x 807 x 6	1.4	325,79 B
AQ40146	Zonnepaneel overloopbaar	12V	38W	273 x 1154 x 6	1.9	371,03 B
AQ40163	Zonnepaneel overloopbaar	12V	25W	481 x 426 x 6	1.3	348,41 B
AQ40164	Zonnepaneel overloopbaar	12V	38W	481 x 599 x 6	1.8	411,76 B
AQ40165	Zonnepaneel overloopbaar	12V	50W	481 x 772 x 6	2.3	547,51 B
AQ40166	Zonnepaneel overloopbaar	12V	75W	481 x 1119 x 6	3.4	647,06 B
AQ40182	Zonnepaneel overloopbaar	12V	40W	469 x 689 x 6	1.8	402,70 B
AQ40183	Zonnepaneel overloopbaar	12V	50W	599 x 689 x 6	2.3	502,26 B
AQ40184	Zonnepaneel overloopbaar	12V	83W	859 x 689 x 6	4.7	692,30 B
AQ40185	Zonnepaneel overloopbaar	12V	100W	689 x 1012 x 6	4.5	737,55 B

TX serie

TX zonnepanelen voor Bimini, Sprayhood & Rigging - modules met van 1 tot en met 4 vleugels met textielrand.

- Eenvoudig vastklikken op textieloppervlakken met LOXX - klaar!
- Panelen met 2 en 4 vleugels zijn opvouwbaar - eenvoudige opslag benedendeks of in achterkast
- Waterdichte kabelstekker en contactdoos, LOXX onderste deel, kabel van 10 m inbegrepen
- Zeer hoog vermogen, omdat biminis minder schaduw hebben dan andere dekoppervlakken



	OMSCHRIJVING	SPANNING	CAP.	AFM. MM	GEWICHT (KG)	PRIJS
AQ11027	TX paneel met losse Tenax	12V	17W	668 x 333 x 6	1.0	304,00 B
AQTX-12039	TX paneel met Tenax	12V	38W	873 x 431 x 6	2.2	549,80 B
AQTX-12052	TX paneel met Tenax	12V	50W	1106 x 431 x 6	2.6	646,21 B
AQTX-22039	TX paneel met Tenax	12V	76W	873 x 826 x 6	4.2	995,46 B
AQTX-22052	TX paneel met Tenax	12V	100W	1106 x 826 x 6	5.1	1.203,61 B
AQTX-42039	TX paneel met Tenax	12V	152W	929 x 1590 x 6	8.2	1.606,32 B
AQTX-42052	TX paneel met Tenax	12V	200W	1164 x 1590 x 6	10.9	1.814,48 B
AQTX-22239	TX paneel met Tenax	24V	76W	873 x 826 x 6	4.2	1.027,15 B
AQTX-22252	TX paneel met Tenax	24V	100W	1106 x 826 x 6	5.1	1.230,76 B
AQ42239	TX paneel met Tenax	24V	152W	929 x 1590 x 6	8.2	1.611,00 B
AQ42252	TX paneel met Tenax	24V	200W	1164 x 1590 x 6	10.9	1.806,00 B
AQ14152	Winterpaneel voor in de mast. incl 10 meter kabel	12V	17W	750 x 275 x 6	1.0	343,00 B

RX serie

RX-zonnepanelen - Solar to Go, Plug & Play zonnepanelen voor mobiele toepassingen.

- Textielrand met vaste kunststof ogen - perfect voor mobiele bevestigingen
- Inclusief mini-laadregelaar met autostekker. Een echte mobiele plug & play-oplossing
- Opvouwbaar, stevig en krachtig, inclusief 5 m aansluitkabel
- Zeer hoog vermogen, omdat RX-modules altijd perfect kunnen worden uitgelijnd met de zon

	OMSCHRIJVING	SPANNING	CAP.	AFM. MM	GEWICHT (KG)	PRIJS
AQ21052	TX paneel met ogen 12V 50W	12V	50W			630,00 B
AQ22239	TX paneel met Tenax	24V	76W	873 x 826 x 6	4.2	1.005,00 B
AQ22252	TX paneel met Tenax	24V	100W	929 x 1590 x 6	8.2	1.200,00 B





Sunware regelaars

	OMSCHRIJVING	SPANNING	CAP.	AFM. MM	GEWICHT (KG)	PRIJS
AQFOX062	FOX -062 (stekker regelaar)	12/24V	6A	50 x 70 x 30	0.075	67,88 B
AQFOX220	FOX-220 voor 1 accu	12/24V	20A	126 x 107 x 21,5	0.44	87,09 B
AQFOX260	FOX-260 voor 1 accu met LCD	12/24V	20A	128 x 106 x 21,5	0.44	176,48 B
AQFOX260Li	FOX-260 voor Lithium	12/24V	20A	128,6 x 106,7 x 53,5	0.3	194,57 B
AQFOX320	FOX-320 voor 2 accu's	12/24V	20A	126 x 107 x 21,5	0.44	105,56 B
AQFOX360	FOX-360 voor 2 accu's met LCD	12/24V	20A	128 x 106 x 21,5	0.44	194,57 B
AQFOXMD1	Digitaal display MD1 voor de FOX X20 serie	12/24V	-	150 x 58,5 x 34,3	0.15	95,93 B

Sunware digitale displays



	OMSCHRIJVING	VOLTAGE	TYPE	PRIJS
AQFOXD1	FOX-D1 digitaal display	8-30V	Opbouw	57,92 B
AQFOXD1/E	FOX-D1/E digitaal display	8-30V	Inbouw	57,92 B

Fischer Panda Marine Generatoren

Fischer Panda is in Europa al jaren een van de meest toonaangevende leveranciers van generatoren. Een laag geluidsniveau, compacte inbouwmaten en een zeer stabiele spanning zijn kenmerkend voor de Fischer Panda's. De marine generatoren zijn verdeeld in een drietal typen: De Basic Line, de Premium Line en de Heavy-duty Line. Van een eenvoudig generatorset voor het laden van uw accu's tot een compleet 230V-systeem voor de totale stroomvoorzorging van uw schip.

Naast de marine generatoren is het ook mogelijk om voertuiggeneratoren te leveren. Prijzen en documentatie hiervan kunt u op aanvraag ontvangen.

Alle generatoren kunnen tegen meerprijs worden uitgevoerd met degelijke roestvrijstalen omkastingen. Daarnaast is de isolatiedikte van de omkasting leverbaar in een dikte van 25, 40 of 60 mm. Vanzelfsprekend kunnen wij u de complete inbouwsets voor de generator aanleveren. Informeer naar de mogelijkheden.



Fischer Panda Marine AC variabele snelheid generatoren - iSeries

De innovatieve Fischer Panda iSeries Generators maken gebruik van variabele snelheidstechnologie waarmee de snelheid van de motor kan worden geregeld om te passen bij de elektrische belasting die uit de set wordt gehaald. Dit resulteert in een veel hogere efficiëntie en leidt tot een lager brandstofverbruik, langere service-intervallen, stillere werking en een langere levensduur van de motor. Variabele snelheidstechnologie zorgt er ook voor dat de generator aanzienlijk kleiner en lichter is dan conventionele sets en voldoet verder aan de steeds strengere emissiebeperkingen. Traditionele generatoren werken met een vaste snelheid van 1500 / 3000 rpm 50Hz (of 1800 / 3600 rpm 60Hz), wat leidt tot een inefficiënt systeem en een onjuist belaste motor. Door eenvoudigweg de motorsnelheid aan te passen aan de belasting, zorgen we ervoor dat de motor altijd correct wordt belast. Met de variabele snelheidstechnologie loopt Fischer Panda echt voorop in deze volgende generatie compacte, superstille en krachtige generatoren.

Sluit meerdere iSeries-generatoren met verschillende uitgangen parallel aan voor piekvermogensbehoeften, verbeterde gewichtsverdeling en lastverdeling.

Dit technologisch geavanceerde ontwerp is de toekomst voor alle mobiele generatortoepassingen.

Opties ook beschikbaar in 120V / 60Hz

	OMSCHRIJVING	KW/KVA	RPM	CIL.	AFM. (LXBXH)	PRIJS
FPMA1012	Fischer Panda 5000i.Neo PMS	4.0 / 5.0	2200 - 3000	1	422 x 450 x 508	8.286,00 B
FPMA1002	Fischer Panda 8000i PMS	6.0 / 8.0	2200 - 2800	2	520 x 440 x 550	15.043,00 B
FPMA1005	Fischer Panda 10000i PMS	8.0 / 10.0	2200 - 2800	2	536 x 470 x 555	15.732,00 B
FPMA1004	Fischer Panda 15000i - 230V PMS	12.0 / 15.0	2200 - 2800	2	640 x 445 x 590	19.640,00 B
FPMA1004-3F	Fischer Panda 15000i - 400V PMS	12.0 / 15.0	2200 - 2800	3	840 x 563 x 664	20.655,00 B
FPMA1006	Fischer Panda 19i - 230V PMS	15.0 / 19.0	2200 - 3600	3	650 x 465 x 582	22.673,00 B
FPMA1007	Fischer Panda 25i - 230V PMS	20.0 / 25.0	2200 - 2800	3	840 x 563 x 664	24.075,00 B
FPMA1008	Fischer Panda 25i - 400V PMS	20.0 / 25.0	2200 - 2800	3	840 x 563 x 664	27.190,00 B
FPMA1101	Fischer Panda 45i - 400V PMS	36.0 / 45.0	1500 - 2700	4	1130 x 790 x 832	49.127,00 B
FPMA1102	Fischer Panda 60i - 400V PMS	48.0 / 60.0	1400 - 2600	4	1430 x 720 x 880	68.353,00 B



Fischer Panda 4000s Neo PMS

De Panda 4000s Neo maakt gebruik van de FP320-dieselmotor van Fischer Panda, wat resulteert in de stilste, lichtste en soepelste van alle tot nu toe gemaakte eencilindergeneratoren!

De ideale oplossing waar de ruimte beperkt is. Als u op zoek bent naar constante walstroom, hoeft u niet verder te zoeken, want deze set biedt u volledige stroomafhankelijkheid en een continu uitgangsvermogen van 15 ampère. Geschikt voor het opladen van batterijen, waterverwarming, magnetron, waterkoker, tv, laptop, stijltangen / drogers, handgereedschap, airconditioningunits en zelfs een kleine watermaker.

- Lichtgewicht met slechts 92 kg
- Stille werking met slechts 54 dB(A) op 7 m
- Perfecte keuze voor boten in het bereik van 35'-50'
- Ideaal voor het uitvoeren van hoge startbelastingen zoals airconditioning, watermakers en duikcompressoren
- 'Twin Circuit Cooled' voor maximale koefficiëntie
- HVO-brandstof goedgekeurde
- Geïntegreerd oliefilter op de motor - uniek voor eencilindermotoren



	OMSCHRIJVING	KW/KVA	RPM	CIL.	AFM. (LXBXH)	PRIJS
FPMA1011	Fischer Panda 4000s.Neo PMS	3.4/4.0	3000	1	575 x 365 x 550	6.815,00 B

Fischer Panda Marine AC generatoren met vast toerental - Panda xControl

Het originele 3000rpm-concept met Panda's nieuwste digitale xControl-bereik van 6,8 - 75 kW.

Met behulp van de betrouwbare Kubota-dieselmotor met meerdere cilinders voor sets tot 30 kVA met gerenommeerde motoropties voor sets boven deze maat en de Fischer Panda watergekoelde asynchrone dynamo, aangestuurd door Fischer Panda's gepatenteerde VCS-systeem (voltage control system). Sluit meerdere xControl-generatoren met verschillende uitgangen parallel aan voor piekvermogens, verbeterde gewichtsverdeling en lastverdeling.

Drie dynamo-opties beschikbaar, HP1 - 1 fase, HP3 - 3 fase of DVS - gemengd 1 fase en 3 fase tot aan de capaciteit van het systeem.

Opties ook beschikbaar in 120 V / 60 Hz

Genoemde prijzen zijn enkelfasige generatoren.



	OMSCHRIJVING	KW/KVA	RPM	CIL.	AFM. (LXBXH)	PRIJS
FPMA3003	Fischer Panda 8000x PMS	6.8/8.0	3000	2	595 x 440 x 590	13.778,00 B
FPMA3015	Fischer Panda 10000x PMS	8.0/10.0	3000	2	705 x 445 x 590	14.859,00 B
FPMA3004	Fischer Panda 12000x PMS	10.2/12.0	3000	3	705 x 445 x 590	14.530,00 B
FPMA3005	Fischer Panda 15000x PMS	12.7/15.0	3000	3	730 x 470 x 600	17.732,00 B
FPMA3006	Fischer Panda 18 PMS	15.3/18.0	3000	3	830 x 515 x 660	18.594,00 B
FPMA3007	Fischer Panda 24 PMS	20.4/24.0	3000	4	1010 x 515 x 670	22.949,00 B
FPMA3008	Fischer Panda 30 PMS	25.5/30	3000	4	1010 x 515 x 670	25.742,00 B

DE GROTE BEER ONDER DE PANDA'S

Fischer Panda Marine DC generatoren AGT serie

Geavanceerde generatortechnologie (AGT)

Ideale stroomoplossing voor hybride en elektrische voortstuwingssystemen

De AGT-generator is een zeer efficiënte door een motor aangedreven acculader, de laadstroom van de generator wordt rechtstreeks aangestuurd door het motortoerental, wat leidt tot een uitzonderlijk hoge efficiëntie. Automatische start is standaard ingebouwd, waardoor de accuconditie kan bepalen wanneer en hoe lang de generator draait, zodat de motor altijd correct wordt geladen. Het systeem wordt al meer dan 20 jaar gebruikt als de belangrijkste acculaadbron in 'Hybride stroomsystemen', het wordt ook vaak gebruikt als 'range extender' voor elektrische voortstuwingssystemen.

Het complete generatorassortiment van Fischer Panda is goedgekeurd om te werken op HVO (Hydrotreated Vegetable Oil) en voldoet aan de EU-norm EN15940. Meer informatie is online beschikbaar



	OMSCHRIJVING	KW/KVA	RPM	CIL.	AFM. (LXBXH)	PRIJS
FPMA5001	Fischer Panda AGT-DC 4000 12V PMS	4.0/3.2	2400-3000	1	595 x 390 x 395	10.676,00 B
FPMA5002	Fischer Panda AGT-DC 4000-24V PMS	4.0/3.2	2400-3000	1	595 x 390 x 395	11.090,00 B
FPMA5003	Fischer Panda AGT-DC 6000-48V PMS	4.8/3.8	2400 - 3200	2	-	14.526,00 B
FPMA5005	Fischer Panda AGT-DC 8000-48V PMS	6.0/4.8	2200-2600	3	655 x 505 x 600	16.893,00 B
FPMA5006	Fischer Panda AGT-DC 10000 PMS	9.1/x	2300-2900	3	660 x 515 x 594	17.939,00 B
FPMA5007	Fischer Panda AGT-DC 11000 PMS	10.9/x	2300-2900	3	660 x 580 x 616	19.410,00 B
FPMA5008	Fischer Panda AGT-DC 13000 PMS	12.7/x	2400-3000	3	760 x 515 x 613	20.470,00 B
FPMA5009	Fischer Panda AGT-DC 18000 PMS	17.9/x	2400-3000	4	870 x 540 x 675	27.822,00 B
FPMA5010	Fischer Panda AGT-DC 22000 PMS	21.9/x	2400-3000	4	980 x 600 x 700	30.235,00 B



Fischer Panda Service kits en onderdelen

Servicekits nodig voor de jaarlijkse servicebeurten van de generator.

- **Kit 1** voor: 4000i PMS, 5000 LPE PMS, 5000i PMS, AGT 4000 PMS - één brandstof filter, één luchtfilter, één V-snaar en één impellerkit
- **Kit 2** voor: 4,5 ND PMS, 4500 FCB PMS, 4500 SCB PMS, 4500 SCE PMS - één brandstof filter, één luchtfilter, één V-snaar en één impellerkit
- **Kit 3** voor: 6000 ND PMS, 8000 NE PMS, 9000 ND PMS, 8000i PMS, 7 mini, 8000x PMS, AGT 5000 PMS, AGT 6000 PMS - één oliefilter, één brandstof filter, één luchtfilter, één V-snaar en één impellerkit
- **Kit 4** voor: 12.000 NE PMS, 14.000 NE PMS, AGT 8000 PMS, 15000i PMS - één oliefilter, één brandstof filter, één luchtfilter, één V-snaar en één impellerkit
- **Kit 5** voor: 18 PMS, 24 PMS, 30 PMS, 7,5-4 HD PMS, 9-4 HD PMS, 12-4 HD PMS, 25i PMS - één oliefilter, één brandstof filter, één luchtfilter, één V-snaar en één impellerkit

	OMSCHRIJVING	PRIJS
F-0000688	Fischer Panda Service Kit 1	47,62 C
F-0000689	Fischer Panda Service Kit 2	45,43 C
F-0006353	Fischer Panda Service Kit 3	83,38 C
F-0000690	Fischer Panda Service Kit 4	84,41 C
F-0000691	Fischer Panda Service Kit 5	120,25 C
F-0015691	Fischer Panda Service Kit 5000i Neo PMS	135,57 C
F-0006383	Fischer Panda Service Kit 10.000i, 10.000 PMS & 10000x PMS	103,75 C
F-0000288	V-belt type Gates Quad-Power XPZ 850-II	18,74 C
F-0000147	Temperature sensor/switch KTY11-6/130°	49,37 C
F-0001500	Cylinder head gasket Z482	87,63 C
F-0030105	Impellerpumpe SP49-1	288,29 C

MET FISCHER PANDA MEER MANS



Fischer Panda PVMV-N generatoren

Het werkpaard van de satellietnieuwsvergaringindustrie, gespecificeerd vanwege hun stilte en betrouwbaarheid door vrijwel elke grote gebruiker, waaronder BBC, ITN, SKY, ITV, CNN, NBC, Broadcast Networks, Sony Broadcast, Gigacom Group en nog veel meer.

Deze generatoren zijn ontworpen voor interne montage, de externe radiator kan op het dak, onder of aan de zijkant van de carrosserie van het voertuig worden geplaatst. De uitlaat wordt voorgoed en gedempt voordat deze de geluidskap verlaat.

Het complete generatorassortiment van Fischer Panda is goedgekeurd om te werken op HVO (Hydrotreated Vegetable Oil) en voldoet aan de EU-norm EN15940.

Alle units zijn verkrijgbaar in MPL roestvrijstalen capsule voor een nog betere geluidskwaliteit.

- Eenvoudig te installeren
- Vereist externe radiator
- Geschikt voor interne installatie
- Beste keuze wanneer ruimte en lengte beperkt zijn
- Volledige watergekoelde demper in capsule
- Glasvezelversterkte kunststof (GRP) capsule is standaard op modellen tot 12 kW
- MPL roestvrijstalen capsule is beschikbaar als upgrade op alle generatoren
- Alle voltages en frequenties beschikbaar

Panda PVMV-N Variable AC Generator Range - Panda iSeries

Panda PVMV-N Fixed Generators - Panda xControl Series

Panda PVMV-N DC Generators - Panda AGT Series

	OMSCHRIJVING	KW/KVA	RPM	CIL.	AFM. (LXBXH)	PRIJS
FPVG0101	FP voertuiggenerator 5000i PVMV-N	4.0 / 5.0	2800	1	750 x 420 x 420	12.618,00 B
FPVG0102	FP voertuiggenerator 8000i PVMV-N	6.0 / 8.0	2200-2800	2	760 x 515 x 609	18.950,00 B
FPVG0103	FP voertuiggenerator 15000i PVMV-N	12.0 / 15.0	2200-2800	3	op aanvraag	24.718,00 B
FPVG0104	FP voertuiggenerator 8000x PVMV-N	6.8 / 8.0	3000	2	865 x 515 x 635	17.777,00 B
FPVG0105	FP voertuiggenerator 10000x PVMV-N	8.0 / 9.0	3000	2	op aanvraag	18.927,00 B
FPVG0106	FP voertuiggenerator 12000x PVMV-N	10.2 / 12.0	3000	3	950 x 515 x 625	19.824,00 B
FPVG0107	FP voertuiggenerator 15000x PVMV-N	12.7 / 15.0	3000	3	950 x 515 x 625	21.938,00 B
FPVG0112	FP generator AGT-DC4000-12V PVMV-N	4.0	2400-3000	1	750 x 420 x 420	12.319,00 B
FPVG0113	FP generator AGT-DC4000-24V PVMV-N	4.0	2400-3000	1	750 x 420 x 420	12.319,00 B
FPVG0115	FP generator AGT-DC6000-24V PVMV-N	5.5	2400-3200	2	760 x 515 x 609	17.330,00 B
FPVG0116	FP generator AGT-DC8000-24V PVMV-N	8.0	2200-2600	3	860 x 505 x 635	17.777,00 B



Fischer Panda PVK-U generatoren

De Panda PVK-U voertuiggeneratoren zijn uiterst compacte dieselgeneratoren voor externe montage op voertuigen. Deze units zijn geschikt voor montage onder de vloer, onder het chassis, over het algemeen 'opgehangen' in een gebied dat niet is afgeschermd van het weer.

De behuizing is een stalen constructie met een zware metalen plaatafdekking. De afdekking kan in één stuk worden verwijderd voor eenvoudige toegang. De watergekoelde uitlaatdemper is gemonteerd in de isolatiecapsule.

Het complete generatorassortiment van Fischer Panda is goedgekeurd om te werken op HVO (Hydrotreated Vegetable Oil) en voldoet aan de EU-norm EN15940.

Alle units zijn verkrijgbaar in MPL roestvrijstalen capsule voor een nog betere geluidskwaliteit.

- Geschikt voor externe montage
- Montagebouten vooraf gemonteerd op de behuizing
- Stalen constructie met een zware, eendelige afdekking
- Breed toegangsluik voor eenvoudigere toegang
- Watergekoelde uitlaatdemper gemonteerd in de geluidsisolatiecapsule
- Geen extra uitlaatdemper vereist
- Vereist externe radiator

Panda PVK-U Variable AC Generator Range - Panda iSeries

Panda PVK-U Fixed Generators - Panda xControl Series

Panda PVK-U DC Generators - Panda AGT Series



	OMSCHRIJVING	KW/KVA	RPM	CIL.	AFM. (LXBXH)	PRIJS
FPVG0201	FP voertuiggenerator 5000i PVK-U	4.0 / 5.0	2800	1	op aanvraag	14.709,00 B
FPVG0202	FP voertuiggenerator 8000i PVK-U	6.0 / 8.0	2200 - 2800	2	op aanvraag	20.835,00 B
FPVG0203	FP voertuiggenerator 15000i PVK-U	12.0 / 15.0	2200 - 2800	3	op aanvraag	27.098,00 B
FPVG0204	FP voertuiggenerator 8000 PVK-U	6.8 / 8.0	3000	2	870 x 523 x 580	17.020,00 B
FPVG0205	FP voertuiggenerator 10000x PVK-U	8.0 / 9.0	3000	2	op aanvraag	20.697,00 B
FPVG0206	FP voertuiggenerator 12000x PVK-U	10.2 / 12.0	3000	3	960 x 5130 x 625	18.900,00 B
FPVG0207	FP voertuiggenerator 15000x PVK-U	12.7 / 15.0	3000	3	1000 x 530 x 630	24.110,00 B

Fischer Panda PVK-UK generatoren

Generatoren die geschikt zijn voor 'ondervloerse' installaties en voorzien zijn van een geïntegreerde radiator en ventilatiesysteem.

Net als de PVK-U-versie zijn de PVK-UK-generatoren ontworpen als 'ondervloerse' generatoren en kunnen ze onder het chassis worden gemonteerd op een plek die niet is afgeschermd van het weer. Beide zijden van de behuizing zijn voorzien van montagebouten, waardoor deze op het chassis van het voertuig kan worden gemonteerd. De behuizing is een stalen constructie met een zware metalen plaatafdekking. Deze afdekking kan in één stuk worden verwijderd voor gemakkelijke toegang.

Het complete generatorassortiment van Fischer Panda is goedgekeurd om te werken op HVO (Hydrotreated Vegetable Oil) en voldoet aan de EU-norm EN15940.

- Geschikt voor externe montage
- Montagebouten vooraf bevestigd aan de behuizing
- Stalen constructie met een robuuste, eendelige afdekking
- Breed toegangsluik voor eenvoudigere toegang
- Watergekoelde uitlaatdemper gemonteerd in de geluidsisolatiecapsule
- Geen extra uitlaatdemper vereist
- Geïntegreerde radiator en koelsysteem

Panda PVK-UK Variable AC Generator Range - Panda iSeries

Panda PVK-UK Fixed Generators - Panda xControl Series



	OMSCHRIJVING	KW/KVA	RPM	CIL.	AFM. (LXBXH)	PRIJS
FPVG0301	FP voertuiggenerator 5000i PVK-UK	4.0 / 5.0	2800	1	1270 x 439 x 440	14.340,00 B
FPVG0302	FP voertuiggenerator 8000i PVK-UK	6.0 / 8.0	2200 - 2800	2	op aanvraag	23.329,00 B
FPVG0303	FP voertuiggenerator 15000i PVK-UK	12.0 / 15.0	2200 - 2800	3	op aanvraag	30.292,00 B
FPVG0304	FP voertuiggenerator 8000x PVK-UK	6.8 / 8.0	3000	2	1330 x 522 x 620	21.904,00 B
FPVG0305	FP voertuiggenerator 10000x PVK-UK	8.0 / 9.0	3000	2	op aanvraag	20.290,00 B
FPVG0306	FP voertuiggenerator 12000x PVK-UK	10.2 / 12.0	3000	3	1566 x 530 x 625	24.328,00 B
FPVG0307	FP voertuiggenerator 15000x PVK-UK	12.7 / 15.0	3000	3	1606 x 522 x 630	27.006,00 B



Fischer Panda DC dakradiatoren

De radiator moet worden geïnstalleerd op een plek waar een goede toegang voor frisse luchtcirculatie is gegarandeerd. De beste locatie is horizontaal op het dak van het voertuig. De radiator heeft een geïntegreerd expansievat.

	OMSCHRIJVING	VOOR	VOLTAGE	AFMETING (LXBXH)	GEWICHT	PRIJS
FPAC01001	RD1.2 DC	5000i	24V	705 x 390 x 310	18	986,21 C
FPAC01002	RD2.2 DC	8000i, 10000i, 8000x, 10000x, 5000 AGT en 6000 AGT	24V	930 x 515 x 321	29	1.933,71 C
FPAC01004	RD3.2 Trop DC	10000i, 15000i, 10000x, 15000x, 8000 AGT en 12000 AGT	24V	1055 x 515 x 361	40	2.237,42 C



Fischer Panda AC dakradiatoren

De radiator moet worden geïnstalleerd op een plek waar een goede toegang voor frisse luchtcirculatie is gegarandeerd. De beste locatie is horizontaal op het dak van het voertuig. De radiator heeft een geïntegreerd expansievat.

	OMSCHRIJVING	VOOR	VOLTAGE	AFMETING (LXBXH)	GEWICHT	PRIJS
FPAC02001	RD3.3 AC	5000i, 8000i, 10000i, 15000i, 8000x, 10000x, 12000x en 15000x	230 V / 50 Hz	1055 x 515 x 369	36	2.403,94 C
FPAC02002	RD3.3 Trop AC	8000i, 10000i, 15000i, 8000x, 10000x, 12000x en 15000x	230 V / 50 Hz	1055 x 515 x 364	42	2.237,42 C



Fischer Panda DC zij- en ondermontage radiatoren

Chassis gemonteerd:

Als er voldoende vrije ruimte is, kan de radiator onder het chassis worden gemonteerd. De lucht moet goed kunnen circuleren, zodat warme lucht niet terugstroomt over de radiator.

Aan de zijkant gemonteerde radiator:

Als er geen ruimte op het dak is, kan er een radiator aan de zijkant van het voertuig worden gemonteerd.

	OMSCHRIJVING	VOOR	VOLTAGE	AFMETING (LXBXH)	GEWICHT	PRIJS
FPAC03001	RV1.2 DC	5000i	24V	620 x 330 x 214	13	786,85 C
FPAC03002	RV2.2 DC	8000i, 10000i, 8000x, 10000x, 5000 AGT en 6000 AGT	24V	750 x 450 x 224	21	1.627,65 C
FPAC03003	RV3.2 DC	10000i, 15000i, 10000x, 15000x, 8000 AGT en 12000 AGT	24V	880 x 450 x 224	24	1.729,66 C
FPAC03004	RV3.2 Trop DC	10000i, 15000i, 10000x, 15000x, 8000 AGT en 12000 AGT	24V	920 x 450 x 254	30	1.930,19 C



Fischer Panda AC zij- en ondermontage radiatoren

Chassis gemonteerd:

Als er voldoende vrije ruimte is, kan de radiator onder het chassis worden gemonteerd. De lucht moet goed kunnen circuleren, zodat warme lucht niet terugstroomt over de radiator.

Aan de zijkant gemonteerde radiator:

Als er geen ruimte op het dak is, kan er een radiator aan de zijkant van het voertuig worden gemonteerd.

	OMSCHRIJVING	VOOR	VOLTAGE	AFMETING (LXBXH)	GEWICHT	PRIJS
FPAC04001	RV3.3 AC	5000i, 8000i, 10000i, 15000i, 8000x, 10000x, 12000x en 15000x	230 V / 50 Hz	880 x 450 x 210	30	1.758,99 C
FPAC04002	RV3.3 Trop AC	8000i, 10000i, 15000i, 8000x, 10000x, 12000x en 15000x	230 V / 50 Hz	920 x 450 x 259	33	1.930,19 C
FPAC04003	RV5.2 AC	8000i, 10000i, 15000i, 8000x, 10000x, 12000x en 15000x	230 V / 50 Hz	580 x 610 x 356	32	2.281,98 C



Delstar Dynamo's

Delstar levert zware dynamo's in de range van 200 tot maar liefst 525 ampere in 24V uitvoeringen.

- 180° ophanging
- 4" ophangbeugel
- Massavrij uitgevoerd
- Inclusief luchtaanzuigkap

- S-aansluiting
- Eén kogellager aan de aandrijfszijde
- Borstelloos
- R (AC) aansluiting voor toerenteller
- 22,2mm (7/8") rotor-as
- D+ aansluiting (alleen voor ingebouwde regelaars)

	OMSCHRIJVING	VOLTAGE	AMPERE	PRIJS
BE100-18204	Delstar dynamo	24V	200A	2.475,10 B
BE100-18202	Delstar dynamo	24V	250A	2.811,12 B

Prestolite Dynamo's

Prestolite dynamo's, geschikt voor diverse toepassingen.

	OMSCHRIJVING	VOLTAGE	AMPERAGE	OPHANGING	OORAFSTAND	PRIJS
BE100-1507	Prestolite dynamo	24V	55A	3" = 76mm	182 mm	539,54 B
BE100-1532	Prestolite dynamo	24V	60A	80,2 mm	153 mm	292,56 B
BE100-1535	Prestolite dynamo	12V	90A	80,5 mm	182 mm	292,56 B
BE100-1606	Prestolite dynamo	12V	70A	51 mm	182 mm	365,70 B



Westerbeke digitale 1-fase generatoren

Westerbeke NMEA2000 generator:

- Spatwaterdicht digitaal display met controle functies
- Elektronische brandstofregeling
- Elektrische start/stop (handmatig)
- AC automatische zekering
- Mogelijkheid voor PTO
- Zelfontluchtend brandstofsysteem
- Interkoeling
- Distributie aangedreven koelwaterpomp
- Geluidsgedempte luchtinlaat
- Voorzien van trillingdempers
- Olie aftapleiding en lekbak
- Beschermkap voor de V-snaar
- Gebruikershandleiding en boek reserve onderdelen
- Voldoet aan EPA & CE richtlijnen
- Optioneel: NMEA uitvoering
- Afslagbeveiliging op toerental, oliedruk
- Afslagbeveiliging op koelwater- en uitlaattemperatuur

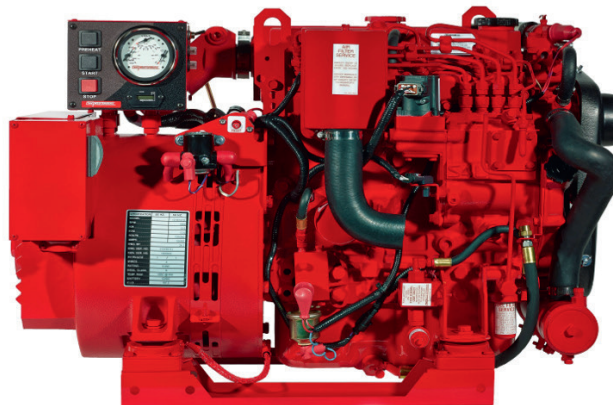

	OMSCHRIJVING	KW/KVA	RPM	CIL.	AFM. (LXBXH)	PRIJS
WBG5.7EDT	Westerbeke	5,7	1500	3	846 x 536 x 566	0,00 A
WBG7.5EDT	Westerbeke	7,5	1500	3	917 x 589 x 643	0,00 A
WBG9.2EDT	Westerbeke	9,2	1500	3	917 x 589 x 643	0,00 A
WBG12.0EDT	Westerbeke	12,0	1500	4	1003 x 589 x 643	0,00 A
WBG13.5EDT	Westerbeke	13,5	1500	3	1041 x 660 x 686	0,00 A
WBG17.0EDE	Westerbeke	17,0	1500	4	1143 x 660 x 686	0,00 A
WBG23.5EDE	Westerbeke	23,5	1500	4	1288 x 691 x 782	0,00 A
WBG26.0EDE	Westerbeke	26,0	1500	4	1288 x 691 x 782	0,00 A

VOORTSTUWING?

**KIJK DAN EENS
IN HOOFDSTUK
NEGEN EN JE
VINDT ER ALLES
OVER ONZE
SORTERING
VOORTSTUWING**

Service onderdelen voor generatoren

- Een A-kit bestaat uit de meest voor de hand liggende onderdelen verpakt in een degelijke opbergkoffer.
- A-kit 41517 is geschikt voor de 5.7EDT.
- A-kit 46420 is geschikt voor de 7.5, 9.2, 9.4 en 12.0 EDT generatoren.
- Losse onderdelen zijn leverbaar.

	OMSCHRIJVING	PRIJS
WEP041517	Service kit A t.b.v. 5.7EDT	442,04 C
WEP046420	Service kit A tbv 7.5, 9.2, 9.4, 12.0 EDT	379,67 C
WEP038527	V-snaar voor 5.7 EDT	99,33 C
WEP045232	V-snaar voor 7.5-12.0 EDT	47,19 C
WEP030200	Brandstoffilter element t.b.v. generatoren / motoren	21,75 C
WEP048076	Brandstoffilter geïnstalleerd voor elektrische opvoerpomp	74,25 C
WEP036918	Oliefilter generatoren / motoren	32,41 C
WEP022851	Pakking t.b.v. warmte wisselaar	9,08 C
WEP048500	Impeller kit voor koelwaterpomp 48500	81,00 C
WEP037121	Hardwarekit 12C.20B.30B	110,88 C
WEP019321	O-ring t.b.v. warmte wisselaar	0,99 C
WEP011885	Zink anode voor in warmtewisselaar	11,58 C
WEP039705	Luchtfilter	15,35 C
WEP030548	Brandstof element	50,82 C
WEP032923	Uitlaattemperatuursensor	108,24 C
WEP048080	Zeewater impeller pomp (vervanger 33636)	816,75 C



PVC/acculaskabels

Zeer soepele kabel.



LET OP! Afname alleen per volle rol, voor afname per meter dient u de dubbel geïsoleerde PVC/acculaskabel te bestellen.

	OMSCHRIJVING	AFMETING	KLEUR BUITENMANTEL	ROLLENGTE	PRIJS
CT04110016	CN Combiflex acculaskabel	16 mm ²	rood	100 m	5,18 A
CT04110116	CN Combiflex acculaskabel	16 mm ²	zwart	100 m	5,18 A
CT04110025	CN Combiflex acculaskabel	25 mm ²	rood	100 m	7,55 A
CT04110125	CN Combiflex acculaskabel	25 mm ²	zwart	100 m	7,55 A
CT04110035	CN Combiflex acculaskabel	35 mm ²	rood	100 m	10,28 A
CT04110135	CN Combiflex acculaskabel	35 mm ²	zwart	100 m	10,28 A
CT04110050	CN Combiflex acculaskabel	50 mm ²	rood	100 m	14,70 A
CT04110150	CN Combiflex acculaskabel	50 mm ²	zwart	100 m	14,70 A
CT04110070	CN Combiflex acculaskabel	70 mm ²	rood	50 m	18,98 A
CT04110170	CN Combiflex acculaskabel	70 mm ²	zwart	50 m	18,98 A
CT04110095	CN Combiflex acculaskabel	95 mm ²	rood	25 m	26,95 A
CT04110195	CN Combiflex acculaskabel	95 mm ²	zwart	25 m	26,95 A
CT04110230	CN Combiflex acculaskabel	120 mm ²	rood	25 m	35,98 A
CT04110220	CN Combiflex acculaskabel	120 mm ²	zwart	25 m	35,98 A

PVC/acculaskabel dubbel geïsoleerd

Zeer soepele dubbel geïsoleerde kabel. Bij afname van complete rol speciale netto prijzen.

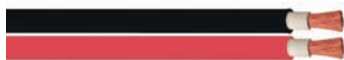

	OMSCHRIJVING	AFMETING	KLEUR BUITENMANTEL	ROLLENGTE	PRIJS
CT19085	Accukabel dubbel geïsoleerd	16 mm ²	rood	50 m	5,33 A
CT19086	Accukabel dubbel geïsoleerd	16 mm ²	zwart	50 m	5,33 A
CT19087	Accukabel dubbel geïsoleerd	25 mm ²	rood	50 m	8,13 A
CT19088	Accukabel dubbel geïsoleerd	25 mm ²	zwart	50 m	8,13 A
CT19089	Accukabel dubbel geïsoleerd	35 mm ²	rood	50 m	10,98 A
CT19090	Accukabel dubbel geïsoleerd	35 mm ²	zwart	50 m	10,98 A
CT19091	Accukabel dubbel geïsoleerd	50 mm ²	rood	50 m	14,93 A
CT19092	Accukabel dubbel geïsoleerd	50 mm ²	zwart	50 m	14,93 A
CT19093	Accukabel dubbel geïsoleerd	70 mm ²	rood	50 m	22,31 A
CT19094	Accukabel dubbel geïsoleerd	70 mm ²	zwart	50 m	22,31 A
CT19095	Accukabel dubbel geïsoleerd	95 mm ²	rood	50 m	25,52 A
CT19096	Accukabel dubbel geïsoleerd	95 mm ²	zwart	50 m	25,52 A

Twin cable

Zeer soepele kabel. Bij afname van complete rol speciale netto prijzen.



	OMSCHRIJVING	AFMETING	KLEUR BUITENMANTEL	ROLLENGTE	PRIJS
RITWC2X4M	CN Twinflex	2 x 4 mm ²	zwart/rood	50 m	3,75 A
RITWC2X6M	CN Twinflex	2 x 6 mm ²	zwart/rood	50 m	5,30 A
RITWC2X10V	CN Twinflex	2 x 10 mm ²	zwart/rood	50 m	8,17 A
RITWC2X25Z	CN Twinflex	2 x 25 mm ²	zwart/rood	50 m	20,84 A
RITWC2X50Z	CN Twinflex	2 x 50 mm ²	zwart/rood	50 m	33,61 A

KABELTJE KABELTJE AAN DE WAND, WIE HEEFT HET GROOTSTE ASSORTIMENT VAN HET LAND?

Stuurstroomkabels

Grijze buitenmantel met genummerde aders en 1x groen/geel (behalve de 2-aderige kabel). Bij afname van complete rol speciale netto prijzen.

	OMSCHRIJVING	AFMETING	KLEUR BUITENMANTEL	ROLLENGTE	PRIJS
CT04116002	Flex-JZ stuurstroomkabel	3 x 0.75mm ²	grijs	100 m	0,74 A
CT04116003	Flex-JZ stuurstroomkabel	4 x 0.75mm ²	grijs	100 m	1,35 A
CT04118000	Flex-JZ stuurstroomkabel	2 x 1.5mm ²	grijs	100 m	1,25 A
CT04118001	Flex-JZ stuurstroomkabel	3 x 1.5mm ²	grijs	100 m	1,58 A
CT04118002	Flex-JZ stuurstroomkabel	4 x 1.5mm ²	grijs	100 m	2,05 A
CT04118003	Flex-JZ stuurstroomkabel	5 x 1.5mm ²	grijs	100 m	2,90 A
CT04118004	Flex-JZ stuurstroomkabel	7 x 1.5mm ²	grijs	100 m	3,38 A
CT04118007	Flex-JZ stuurstroomkabel	12 x 1.5mm ²	grijs	100 m	5,60 A
CT04119000	Flex-JZ stuurstroomkabel	2 x 2.5mm ²	grijs	100 m	1,76 A
CT04119001	Flex-JZ stuurstroomkabel	3 x 2.5mm ²	grijs	100 m	2,45 A
CT04119002	Flex-JZ stuurstroomkabel	4 x 2.5mm ²	grijs	100 m	2,39 A
CT04119003	Flex-JZ stuurstroomkabel	5 x 2.5mm ²	grijs	100 m	4,58 A
CT04119006	Flex-JZ stuurstroomkabel	12 x 2.5mm ²	grijs	100 m	10,97 A



HO5VV-F PVC kabel

	OMSCHRIJVING	AFMETING	KLEUR BUITENMANTEL	ROLLENGTE	PRIJS
CT37900	HO5VV-F kabel zwart/rood	2 x 1.50mm ²	grijs	100 m	1,13 A
CT37901	HO5VV-F kabel zwart/rood	2 x 2.50mm ²	grijs	100 m	1,78 A
CT37902	HO5VV-F kabel zwart/rood/wit	3 x 1.50mm ²	grijs	100 m	1,63 A
CT37903	HO5VV-F kabel zwart/rood/wit	3 x 2.50mm ²	grijs	100 m	2,70 A



Luidsprekerkabel

Bij afname van complete rol speciale netto prijzen.

	OMSCHRIJVING	AFMETING	KLEUR BUITENMANTEL	ROLLENGTE	PRIJS
CT04112075	CN Luidsprekerkabel	2 x 0.75mm ²	zwart/rood	100 m	0,75 A
CT04112215	CN Luidsprekerkabel	2 x 1.50mm ²	zwart/rood	100 m	1,70 A
CT04112225	CN Luidsprekerkabel	2 x 2.50mm ²	zwart/rood	100 m	3,47 A



Neopreenkabel

Bij afname van complete rol speciale netto prijzen.

	OMSCHRIJVING	AFMETING	KLEUR BUITENMANTEL	ROLLENGTE	PRIJS
CT04113325	Neopreenkabel	3 x 2.5mm ²	zwart	100 m	3,95 A
CT04113340	Neopreenkabel	3 x 4.0mm ²	zwart	100 m	5,93 A
CT04113360	Neopreenkabel	3 x 6.0mm ²	zwart	100 m	5,40 A
CT041133601	Neopreenkabel	3 x 10mm ²	zwart	100 m	14,15 A
CT04113525	Neopreenkabel	5 x 2.5mm ²	zwart	50 m	5,75 A
CT22145	Neopreenkabel	5 x 4.0mm ²	zwart	25 m	9,13 A
CT22308	Neopreenkabel	5 x 6.0mm ²	zwart	25 m	10,24 A



230V gele binnen- en buiten kabels (o.a. walstroom)

Bij afname van complete rol speciale netto prijzen.

	OMSCHRIJVING	AFMETING	KLEUR BUITENMANTEL	ROLLENGTE	PRIJS
CT04138315	(Wal)stroomkabel	3 x 1.50mm ²	geel	100 m	1,48 A
CT04138325	(Wal)stroomkabel	3 x 2.50mm ²	geel	100 m	2,75 A
CT04138340	(Wal)stroomkabel	3 x 4.00mm ²	geel	100 m	3,68 A
CT04138360	(Wal)stroomkabel	3 x 6.00mm ²	geel	100 m	9,17 A



DC/autokabels

Bij afname van complete rol speciale netto prijzen.



	OMSCHRIJVING	AFMETING	KLEUR BUITENMANTEL	ROLLENGTE	PRIJS
CT-AUTO215	Autokabel plat (rood/zwart)	2 x 1.5mm ²	zwart	50 m	1,57 A
CT-AUTO225	Autokabel plat (rood/zwart)	2 x 2.5mm ²	zwart	50 m	2,17 A
HMLDM3X1.5	CN autokabel rond bruin/blauw/geel-groen	3 x 1.5mm ²	zwart	50 m	2,67 A
HMLDM4X1.5	CN autokabel rond bruin/blauw/zwart/geel-groen	4 x 1.5mm ²	zwart	50 m	1,81 A
HMLDM5X1.5	CN autokabel rond rood/zwart/wit/blauw/groen	5 x 1.5mm ²	zwart	50 m	4,60 A
HMLDM7X1.5	CN autokabel rond rood/zwart/wit/blauw/bruin/geel/groen	7 x 1.5mm ²	zwart	50 m	5,12 A

Trirated montagesnoer

Voldoet aan de eisen van de drie verschillende internationale normen: BS6231, UL (of Underwriters Laboratories) en CSA (Canadian Standards Association). De combinatie van drie internationale normen in een product maakt Trirated Kabel geschikt voor gebruik in apparatuur die nodig is om zowel aan de Noord-Amerikaanse als aan de Europese bedradings voorschriften te voldoen. Bij afname van complete rol speciale netto prijzen.



	OMSCHRIJVING	AFMETING	KLEUR BUITENMANTEL	ROLLENGTE	PRIJS
CT04102000	Trirated montagesnoer	0.50mm ²	rood	100 m	0,32 A
CT04102001	Trirated montagesnoer	0.50mm ²	zwart	100 m	0,32 A
CT04102500	Trirated montagesnoer	0.75mm ²	rood	100 m	0,42 A
CT04102501	Trirated montagesnoer	0.75mm ²	zwart	100 m	0,42 A
CT04103000	Trirated montagesnoer	1.50mm ²	rood	100 m	0,48 A
CT04103001	Trirated montagesnoer	1.50mm ²	zwart	100 m	0,48 A
CT04104000	Trirated montagesnoer	2.50mm ²	rood	100 m	0,80 A
CT04104001	Trirated montagesnoer	2.50mm ²	zwart	100 m	0,80 A
CT04105000	Trirated montagesnoer	4.00mm ²	rood	100 m	1,18 A
CT04105001	Trirated montagesnoer	4.00mm ²	zwart	100 m	1,18 A
CT04106000	Trirated montagesnoer	6.00mm ²	rood	100 m	1,78 A
CT04106001	Trirated montagesnoer	6.00mm ²	zwart	100 m	1,78 A
CT04107000	Trirated montagesnoer	10.00mm ²	rood	100 m	3,08 A
CT04107001	Trirated montagesnoer	10.00mm ²	zwart	100 m	3,08 A

Coax kabel

Bij afname van complete rol speciale netto prijzen.

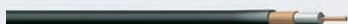

	OMSCHRIJVING	KLEUR BUITENMANTEL	ROLLENGTE	PRIJS
CT04111058	Coax kabel Marifoon RG58 50 Ohm Ø5mm	zwart	100 m	1,66 A
CT04111213	Coax kabel Marifoon RG213 50 Ohm Ø10mm (advies bij > 5 mtr)	zwart	100 m	4,50 A
CT49998	Coax kabel Marifoon H155 Low Loss 50 Ohm Ø5,4mm (advies bij >5 mtr)	zwart	100 m	2,79 A
CT04111059	Coax kabel TV/RADIO RG59 75 Ohm Ø6 mm	zwart	100 m	1,75 A

Flexibele bescherm slang deelbaar

Uitsluitend leverbaar per volle rol.

Genoemde diameters zijn binnenmaten.



	OMSCHRIJVING	TYPE	DIAMETER (MM)	VERPAKKING	PRIJS
RISCT4.5	Flexibele slang	deelbaar	Ø 4,3	100 m	71,53 A
RISCT6	Flexibele slang	deelbaar	Ø 6	100 m	72,21 A
RISCT9	Flexibele slang	deelbaar	Ø 9	100 m	106,98 A
RISCT11	Flexibele slang	deelbaar	Ø 11	100 m	133,39 A
RISCT13	Flexibele slang	deelbaar	Ø 13	100 m	154,30 A
RISCT16	Flexibele slang	deelbaar	Ø 16	50 m	96,84 A
RISCT19	Flexibele slang	deelbaar	Ø 19	50 m	113,10 A
RISCT23	Flexibele slang	deelbaar	Ø 23	25 m	72,68 A
RISCT26	Flexibele slang	deelbaar	Ø 26	25 m	107,87 A
RISCT29	Flexibele slang	deelbaar	Ø 29	25 m	122,40 A
RISCT32	Flexibele slang	deelbaar	Ø 32	25 m	149,17 A

Flexibele bescherm slang niet-deelbaar

Uitsluitend leverbaar per volle rol.

Genoemde diameters zijn binnenmaten.

	OMSCHRIJVING	TYPE	DIAMETER (MM)	VERPAKKING	PRIJS
RINSCT4.5	Flexibele slang	niet-deelbaar	Ø 4.3	100 m	79,08 A
RINSCT6	Flexibele slang	niet-deelbaar	Ø 6	100 m	79,91 A
RINSCT9	Flexibele slang	niet-deelbaar	Ø 9	100 m	108,48 A
RINSCT11	Flexibele slang	niet-deelbaar	Ø 11	100 m	133,39 A
RINSCT13	Flexibele slang	niet-deelbaar	Ø 13	100 m	170,61 A
RINSCT16	Flexibele slang	niet-deelbaar	Ø 16	50 m	97,98 A
RINSCT19	Flexibele slang	niet-deelbaar	Ø 19	50 m	125,11 A
RINSCT23	Flexibele slang	niet-deelbaar	Ø 23	25 m	80,37 A
RINSCT26	Flexibele slang	niet-deelbaar	Ø 26	25 m	107,87 A
RINSCT29	Flexibele slang	niet-deelbaar	Ø 29	25 m	124,23 A
RINSCT32	Flexibele slang	niet-deelbaar	Ø 32	25 m	151,36 A



Spiroband

Uitsluitend leverbaar per volle rol.

	OMSCHRIJVING	TYPE	DIAMETER (MM)	VERPAKKING	PRIJS
WK0030	Spiroband zwart	deelbaar	ø 8	10 m	11,91 A
AS2214850	Spiroband zwart	deelbaar	ø 4	25 m	12,88 F
WK0032	Spiroband zwart	deelbaar	ø 12	10 m	20,58 A



Lasdoosjes

	OMSCHRIJVING	BESCHERMINGSGRAAD	AFMETINGEN (LXBXH)	PRIJS
HBQ5102	F-tronic kabeldoos	IP54	90 x 40 x 40 mm	2,48 A
HBQ5100	F-tronic kabeldoos	IP54	75 x 75 x 40 mm	2,16 A
HBQ5101	F-tronic kabeldoos	IP54	85 x 85 x 40 mm	2,48 A
HBQ5200	F-tronic kabeldoos	IP65	80 x 80 x 52 mm	7,45 A
HBQ5202	F-tronic kabeldoos	IP65	110 x 110 x 67 mm	19,44 A



Jacob wartels en moeren

Wartels en moeren voor gebruik in lasdozen.

	OMSCHRIJVING	MAAT	KLEMBEREIK	PRIJS
WK0100	Jacob wartel	M20	8-13 mm	0,85 A
WK0105	Jacob wartel	M25	11-17 mm	0,93 A
WK0110	Jacob wartel	M32	15-21 mm	2,77 A
WK0101	Jacob moer	M20		0,15 A
WK0106	Jacob moer	M25		0,19 A
WK0111	Jacob moer	M32		0,64 A



Schneider modulekastjes

	OMSCHRIJVING	AANTAL MODULEN	PRIJS
TU2065456	Schneider moduledoos	4	19,07 A





Gewiss kasten

	OMSCHRIJVING	AANTAL MODULEN	AFMETINGEN (LXHXD)	PRIJS
VICBR7188568	Gewiss modulekast GW40101	4	143 x 210 x 100 mm	37,00 A
VICBR7188576	Gewiss modulekast GW40102	8	215 x 210 x 100 mm	46,00 A
VICBR7188584	Gewiss modulekast GW40103	12	298 x 260 x 140 mm	81,00 A
VICBR7640584	Gewiss modulekast GW40106	18	410 x 285 x 140 mm	137,10 A



Le Grand kasten

	OMSCHRIJVING	AANTAL MODULEN	PRIJS
TU6189732	Legrand Plexodoos	2	56,88 A
TU6189740	Legrand Plexodoos	4	60,31 A
TU6189757	Legrand Plexodoos	6	69,90 A
TU6189765	Legrand Plexodoos	8	79,21 A
TU6189773	Legrand Plexodoos	12	128,16 A
TU6189781	Legrand Plexodoos	24	176,11 A



Hager omschakelaar

Hager omschakelaar lastscheider, uitvoering lastscheider, uitvoering hoofdschakelaar, nominale continuïteit 63A, 4 polen, apparaatbouwvorm compleet apparaat in behuizing, geschikt voor verdelerbouw, uitvoering bedieningselement draaiknop, aansluitwijze hoofdstroomcircuit schroefaansluiting.

	OMSCHRIJVING	PRIJS
VI7965635	HAGER HIM406 omschakelaar 4-polig 63A m	539,58 A



Gewiss aardlekschakelaars/automaat

Aardlekschakelaar welke maximaal 40A door kan schakelen (is dus geen zekering!). Schakelt af bij een differentiestroom van 30mA.

Aardlek-automaten schakelen af bij de afgegeven waarden (B16/B25) of een differentiespanning van 30mA.

	OMSCHRIJVING	PRIJS
VICBR104020342	Gewiss aardlekschakelaar 40A/30mA	107,07 A
VICBRGW95107	Gewiss aardlekautomaat B16 30mA 2P	94,99 A
VICBR2119073	Gewiss aardlekautomaat B25 30mA 2P	117,53 A
VICBR7668692	Gewiss aardlekautomaat B32 30mA 2P	117,53 A
VICBR7188378	Gewiss aardlekautomaat 1P+N 6A 30mA	117,53 A
VICBR7656986	Gewiss aardlekautomaat 1P+N 10A 30mA	117,53 A
VICBR7112352	Gewiss aardlekautomaat 1p+N 16A 30mA	99,71 A
VICBR7655202	Gewiss installatie automaat 2P C2 (GW92042)	323,75 A
VICBR7655285	Gewiss installatie automaat 2P C32 (GW92050)	60,77 A
VICBR7655293	Gewiss installatie automaat 2P C40 (GW92051)	323,75 A



Gewiss installatieautomaten 1P+n

Smalautomaten (12mm breed) toepasbaar voor 230 volt systemen. De fase wordt gemeten maar bij afschakelen worden beide polen verbroken (1P+N).

	OMSCHRIJVING	PRIJS
VICBR000612321	Smalautomaat 6A 1-pol + N	23,18 A
VICBR001012321	Smalautomaat 10A 1-pol + N	23,18 A
VICBR001612321	Smalautomaat 16A 1-pol + N	21,41 A
VICBR002012321	Smalautomaat 20A 1-pol + N	23,18 A
VICBR002512321	Smalautomaat 25A 1-pol + N	26,80 A
VICBR003212321	Smalautomaat 32A 1-pol + N	26,80 A
VICBR0001	Gewiss doorverbinder 1 aardlek /4 autom.	17,53 A

Gewiss installatieautomaat 1-polig

Te gebruiken in systemen van 12Vdc tot 230Vdc.

	OMSCHRIJVING	PRIJS
VICBREP6A	Gewiss enkelpolige automaat 6A	16,26 A
VICBREP10A	Gewiss enkelpolige automaat 10A	16,26 A
VICBREP16A	Gewiss enkelpolige automaat 16A	16,26 A
VICBREP20A	Gewiss enkelpolige automaat 20A	16,26 A
VICBREP25A	Gewiss enkelpolige automaat 25A	16,26 A
VICBREP32A	Gewiss enkelpolige automaat 32A	21,25 A



Isolatie bewakers

230 Volt in uw voertuig of mobiele werkplaats. Het is tegenwoordig de normaalste zaak. De generator of omvormer in het voertuig levert de gevraagde 230 Volt wisselspanning waardoor de aangesloten apparatuur en/of gereedschap functioneert alsof deze met het 230 volt net is verbonden. Wat veel gebruikers onderschatten is de veiligheidsaarde. In gebouwen en werken is een aardlekautomaat (niet zonder reden!) verplicht: In geval van een aardfout of onbedoeld aanraken schakelt de aardlekautomaat razendsnel de 230 volt stroom af waarmee persoonlijk letsel (of erger) wordt voorkomen. In een mobiele toepassing is een aardlekautomaat echter geen betrouwbare veiligheid. Het voertuig staat immers op rubberen banden en is daarmee geïsoleerd van aarde. Zodra de in het voertuig opgewekte energie.

buiten het voertuig gebruikt wordt ontstaat bij een eventuele aardfout een levensgevaarlijke situatie met groot gevaar voor elektrocutie en persoonlijk letsel. Zelfs dubbel geïsoleerd gereedschap biedt in dat geval geen enkele bescherming.

Voorkom aansprakelijkheid en bescherm uzelf en medegebruikers tegen deze risico's. Als werkgever bent u verantwoordelijk en moet u ervanuit gaan dat ook personen die geen kennis van zaken hebben gebruik kan maken van de 230 Volt in het voertuig. De NEN 1010 verplicht werkgevers om een veilige werkplek te garanderen. (Rubriek 551 en 411)

Met de IBW 230-25 achter de omvormer kan men onder alle omstandigheden veilig werken en is de gebruiker beschermt tegen de gevaren van een aardfout, aanraking en/of elektrocutie. Speciaal voor combi-inverters is de IBW 230-25c ontwikkeld. Beide modellen voldoen aan de strengste eisen en bieden onder alle omstandigheden 100% beveiliging.



	OMSCHRIJVING	TYPE	PRIJS
IBW230-25	Isolatiebewaker type IBW230-25	Inverter	582,00 B
IBW230-25C	Isolatiebewaker type IBW230-25C	Combi	651,00 B
BENDER-3	Bender ISOMETER® isoGEN423		900,00 A
BENDER-2	Bender ISOMETER® IR425-D4-2		1.032,00 A
BENDER-1	Bender ISOMETER® iso685-D		3.950,00 A

TBS Littelfuse ANL zekeringen - M8

Deze ANL zekeringen zijn geschikt voor 12V, 24V en 48V accusystemen. Net als MEGA zekeringen, worden deze voornamelijk toegepast als beveiliging tegen kortsluitingen vanwege de trage reactie bij overstromen. ANL zekeringen zijn makkelijk vervangbaar door de 'vork' vorm van de montage ogen. De meest voorkomende toepassingen zijn bescherming van accu's, dynamo's en bekabeling. ANL zekeringen hebben maar een iets hogere onderbrekingscapaciteit dan MEGA zekeringen (2.5 – 3kA). Dus ook deze zekeringen zijn niet geschikt voor gebruik in combinatie met grote accubanken.

	OMSCHRIJVING	AMP (A)	VDC (V)	AANSLUITING	AANTAL	PRIJS
TB5097531-2	Littelfuse ANL zekering	100A	48V	M8	2	21,42 A
TB5097543-2	Littelfuse ANL zekering	200A	48V	M8	2	25,70 A
TB5097555-2	Littelfuse ANL zekering	300A	48V	M8	2	28,56 A
TB5097557-2	Littelfuse ANL zekering	350A	48V	M8	2	44,47 A
TB5097559-2	Littelfuse ANL zekering	400A	48V	M8	2	44,47 A
TB5097563-2	Littelfuse ANL zekering (speciaal voor de Lynx Shunt)	500A	48V	M8	2	52,53 A
TB5097521-2	Littelfuse ANL zekering	50A	48V	M8	2	21,42 A
TB5097564-2	Littelfuse ANL zekering (speciaal voor de Lynx Shunt)	600A	48V	M8	2	52,53 A



TBS Littelfuse MEGA zekeringen

	OMSCHRIJVING	AMP (A)	VDC (V)	AANSLUITING	AANTAL	PRIJS
TB5097427-2	Littelfuse Mega zekeringen	80A	70V	M8	2	29,20 A
TB5097434-2	Littelfuse Mega zekeringen	125A	70V	M8	2	29,20 A
TB5097443-2	Littelfuse Mega zekeringen	200A	70V	M8	2	29,20 A
TB5097455-2	Littelfuse Mega zekeringen	300A	70V	M8	2	29,20 A





ETI meszekeringen en houders

	OMSCHRIJVING	GROOTTE	NOMINALE STROOM (A)	NOMINALE GE- LIJKSPANNING (V)	TYPE	PRIJS
ETI-416801654	Meszekering NH1 gBat 100A/550V DC	NH1	100	550	NH	105,12 A
ETI-416801656	Meszekering NH1 gBat 160A/550V DC	NH1	160	550	NH	105,12 A
ETI-416801657	Meszekering NH1 gBat 200A/550V DC	NH1	200	550	NH	112,50 A
ETI-416801658	Meszekering NH1 gBat 224A/550V DC	NH1	224	550	NH	112,50 A
ETI-416801659	Meszekering NH1 gBat 250A/550V DC	NH1	250	550	NH	112,50 A
ETI-416801736	Meszekering NH2 gBat 350A/550V DC	NH2	350	550	NH	142,17 A
ETI-416801737	Meszekering NH2 gBat 400A/550V DC	NH2	400	550	NH	142,17 A
ETI-416801805	Meszekering NH2 gBat 500A/550V DC	NH3	500	550	NH	207,58 A
ETI-416800679	Meszekering NH2 gBat 315A/700V DC	NH2	315	700	NH	123,18 A
ETI-SPEC001316	Meszekeringhouder KVL-1 2P M10-M10 NH1					324,04 A
ETI-SPEC001285	Meszekeringhouder KVL-3 2P M10-M10 NH3					352,00 A



Waterdichte thermische zekeringen

Resetbaar en ontgrendelbaar door middel van een speciale hendel. Het werkt als een zekering en een stroomonderbreker tegelijk. Vervaardigd in overeenstemming met de VS SAEJ1171 en CE 28846 "Vapor Proof"-normen, 3000 cycli bedrijfspaciteit.

	OMSCHRIJVING	TYPE	MAX. LOAD A	MOTOR 12V	MOTOR 24V	PRIJS
EU02.701.50	Thermische zekering	opbouw	50A	tot 500W	700W	119,93 A
EU02.701.10	Thermische zekering	opbouw	70A	tot 700W	1500W	119,93 A
EU02.701.20	Thermische zekering	opbouw	100A	tot 1200W	2000W	119,93 A
EU02.701.40	Thermische zekering	opbouw	150A	tot 1500W	3500W	119,93 A
EU02.701.41	Thermische zekering	opbouw	200A	tot 2000W	4000W	119,93 A

**ADVIES?
VRAAG DAN HET
DESKUNDIGE
TEAM IN GROU
DE KLEREN
VAN HET LIJF.**



ANL zekeringen/houders

	OMSCHRIJVING	AMPERAGE	PRIJS
ANL35	ANL zekering wit	35A	6,85 A
ANL50	ANL zekering wit	50A	6,85 A
ANL63	ANL zekering wit	63A	6,85 A
ANL80	ANL zekering wit	80A	6,85 A
ANL100	ANL zekering wit	100A	6,85 A
ANL125	ANL zekering wit	125A	6,85 A
ANL200	ANL zekering wit	200A	6,85 A
ANL250	ANL zekering wit	250A	6,85 A
ANL300	ANL zekering wit	300A	6,85 A
ANL325	ANL zekering wit	325A	6,85 A
ANL400	ANL zekering wit	400A	6,85 A
ANL425	ANL zekering wit	425A	6,85 A
ANL500	ANL zekering wit	500A	6,85 A
ANLZH250	ANL zekeringhouder tot 250A		7,95 A
EU14.100.41	ANL zekeringhouder met afschermkap OSC		17,76 A



Mega zekeringen/houders

	OMSCHRIJVING	AMPERAGE	PRIJS
RIMEGA40	Mega zekering	40A	9,67 A
RIMEGA60	Mega zekering	60A	9,67 A
RIMEGA80	Mega zekering	80A	9,71 A
RIMEGA100	Mega zekering	100A	5,95 A
RIMEGA125	Mega zekering	125A	5,95 A
RIMEGA150	Mega zekering	150A	5,95 A
RIMEGA175	Mega zekering	175A	5,95 A
RIMEGA200	Mega zekering	200A	5,95 A
RIMEGA225	Mega zekering	225A	5,95 A
RIMEGA250	Mega zekering	250A	5,95 A
RIMEGA300	Mega zekering	300A	5,95 A
RIMEGA400	Mega zekering	400A	9,10 A
RIMEGA500	Mega zekering	500A	9,80 A
RIMEGA1X	Mega zekeringhouder		14,83 A



Maxi zekeringen/houders

	OMSCHRIJVING	AMPERAGE	PRIJS
RI237MAF20Z	Maxi zekering	20A	1,54 A
RI237MAF30Z	Maxi zekering	30A	1,54 A
RI237MAF40Z	Maxi zekering	40A	1,54 A
RI237MAF50Z	Maxi zekering	50A	1,54 A
RI237MAF60Z	Maxi zekering	60A	1,54 A
RI239FHA22X	Maxi draadzekeringhouder 20-60A		12,46 A
RIFHA120X	Maxi zekeringhouder (opschroefbaar)		14,60 A



Glaszekeringen/houders

	OMSCHRIJVING	AFMETING	AMPERAGE	PRIJS
15079	Glaszekering	5 x 20	1A	0,40 A
15080	Glaszekering	5 x 20	2A	0,48 A
15081	Glaszekering	5 x 20	5A	0,49 A
15070	Glaszekering	5 x 20	10A	0,61 A
15082	Glaszekering	6 x 32	2A	0,48 A
15083	Glaszekering	6 x 32	5A	0,48 A
15084	Glaszekering	6 x 32	10A	0,48 A
15085	Glaszekering	6 x 32	15A	0,48 A
15086	Glaszekering	6 x 32	20A	0,48 A
15087	Glaszekering	6 x 32	25A	0,48 A
RI239FHA4Z	Draadzekeringhouder met kabel 2.0 mm ²			1,64 A
RI239FHA7Z	Draadzekeringhouder 2A			1,66 A



Vlaksteekzekeringen/houders

	OMSCHRIJVING	AMPERAGE	PRIJS
RI237RF1LM	Vlaksteekzekering	1A	0,24 A
RI237RF2LM	Vlaksteekzekering	2A	0,24 A
RI237RF5LM	Vlaksteekzekering	5A	0,44 A
RI237RF10LM	Vlaksteekzekering	10A	0,44 A
RI237RF15LM	Vlaksteekzekering	15A	0,44 A
RI237RF20LM	Vlaksteekzekering	20A	0,44 A
RI237RF25LM	Vlaksteekzekering	25A	0,44 A
RI237RF30LM	Vlaksteekzekering	30A	0,44 A
RI239FHA16Z	Vlaksteekzekeringhouder enkel		1,68 A
RI239FHA17Z	Vlaksteekzekeringhouder aansluiting onder		2,01 A
RIFHAB17-10	Montageplaat voor RI239FHA17Z		0,49 A
RIFHAC17R-10	Deksel voor RI239FHA17Z		0,41 A
RI240FHA610X	Vlaksteekzekeringhouder 4-polig		10,64 A
RI240FHA600X	Vlaksteekzekeringhouder 6-polig		9,99 A
RI240FHA81X	Vlaksteekzekeringhouder 8-polig zij-aansluiting		15,42 A
RI240FHA80X	Vlaksteekzekeringhouder 8-p. onder-aansluiting		17,01 A

Ben jij al lid van onze nieuwsbrief? Nee? Scan dan de code en blijf op de hoogte



Vlaksteekzekeringenhouders normaal/automatisch

	OMSCHRIJVING	TYPE	AANTAL	PRIJS
EU14.183.06	Vlaksteekzekeringendoos	normale zekering	6-voudig	43,26 A
EU14.183.12	Vlaksteekzekeringendoos	normale zekering	12-voudig	64,54 A
EU14.183.26	Vlaksteekzekeringendoos	automatische zekering	6-voudig	51,73 A
EU14.183.32	Vlaksteekzekeringendoos	automatische zekering	12-voudig	73,47 A



Automatische vlaksteekzekeringen

	OMSCHRIJVING	AMPERAGE	AANTAL	PRIJS
EU14.005.01	Vlaksteekzekeringautomaat	5A	5	31,77 A
EU14.005.03	Vlaksteekzekeringautomaat	10A	5	31,77 A
EU14.005.04	Vlaksteekzekeringautomaat	15A	5	31,77 A
EU14.005.05	Vlaksteekzekeringautomaat	20A	5	31,77 A



Assortiment zekeringen

Assortiment zekeringen van verschillende soorten en amperages.

	OMSCHRIJVING	PRIJS
RIRKB002-1	Assortiment Maxi vlaksteekzekeringen	71,32 A
RIRKB005-1	Assortiment standaard vlaksteekzekeringen	67,15 A
RIRKB011-1	Assortiment Torpedo(porselein) en glaszekeringen	77,98 A



Vlaksteekzekeringhouder met kabel

	OMSCHRIJVING	PRIJS
RIFHA28-1.5R	Vlaksteek zekeringhouder 1.5 mm ² rode kabel	2,17 E
RIFHA29-10	Vlaksteek zekeringhouder 2.5 mm ² rode kabel	2,10 A



Buiskabelschoenen (zware uitvoering)

	OMSCHRIJVING	VOOR KABEL	GAT	AANTAL IN VERPAKKING	PRIJS
CIP23DE10-6SV	Buiskabelschoen	10 mm ²	6 mm	100	0,56 A
CIP23DE10-8SV	Buiskabelschoen	10 mm ²	8 mm	100	0,64 A
CIP23DE10-10SV	Buiskabelschoen	10 mm ²	10 mm	100	0,65 A
CIP23DE16-6SV	Buiskabelschoen	16 mm ²	6 mm	100	0,83 A
CIP23DE16-8SV	Buiskabelschoen	16 mm ²	8 mm	100	0,84 A
CIP23DE16-10SV	Buiskabelschoen	16 mm ²	10 mm	100	0,96 A
CIP23DE25-6SV	Buiskabelschoen	25 mm ²	6 mm	50	1,29 A
CIP23DE25-8SV	Buiskabelschoen	25 mm ²	8 mm	50	1,26 A
CIP23DE25-10SV	Buiskabelschoen	25 mm ²	10 mm	50	1,36 A
CIP23DE25-12SV	Buiskabelschoen	25 mm ²	12 mm	50	1,45 A
CIP23DE35-6SV	Buiskabelschoen	35 mm ²	6 mm	50	1,81 A
CIP23DE35-8SV	Buiskabelschoen	35 mm ²	8 mm	50	1,77 A
CIP23DE35-10SV	Buiskabelschoen	35 mm ²	10 mm	50	1,90 A
CIP23DE50-6SV	Buiskabelschoen	50 mm ²	6 mm	50	2,70 A
CIP23DE50-8SV	Buiskabelschoen	50 mm ²	8 mm	50	2,51 A
CIP23DE50-10SV	Buiskabelschoen	50 mm ²	10 mm	50	2,53 A
CIP23DE50-12SV	Buiskabelschoen	50 mm ²	12 mm	50	2,74 A
CIP23DE70-8SV	Buiskabelschoen	70 mm ²	8 mm	25	3,51 A
CIP23DE70-10SV	Buiskabelschoen	70 mm ²	10 mm	25	3,37 A
CIP23DE70-12SV	Buiskabelschoen	70 mm ²	12 mm	25	3,57 A
CIP23DE95-8SV	Buiskabelschoen	95 mm ²	8 mm	25	4,13 A
CIP23DE95-10SV	Buiskabelschoen	95 mm ²	10 mm	25	4,12 A
CIP23DE95-12SV	Buiskabelschoen	95 mm ²	12 mm	25	3,94 A
CIP23DE120-8SV	Buiskabelschoen	120 mm ²	8 mm	25	5,20 A
CIP23DE120	Buiskabelschoen	120 mm ²	10 mm	20	5,18 A
CIP23DE150-10SV	Buiskabelschoen	150 mm ²	10 mm	25	6,66 A



Buiskabelschoenen (pen)

OMSCHRIJVING	VOOR KABEL	GAT	AANTAL IN VERPAKKING	PRIJS
CIP23BY10W13D Kabelschoen pen 10 mm ²	6 - 10 mm ²	4.5 mm	100	0,81 A
CIP23BY16W17D Kabelschoen pen 16 mm ²	10 - 16 mm ²	5.8 mm	50	0,63 A
CIP23BY25W17D Kabelschoen pen 25 mm ²	16 - 25 mm ²	7.0 mm	25	1,03 A
CIP23BY35W23D Kabelschoen pen 35 mm ²	25 - 35 mm ²	8.4 mm	25	2,33 A
CIP23BY50W23D Kabelschoen pen 50 mm ²	35 - 50 mm ²	9.6 mm	25	4,04 A
CIP23BY70W26D Kabelschoen pen 70 mm ²	50 - 70 mm ²	11.4 mm	25	7,66 A
CIP23BY95W26D Kabelschoen pen 95 mm ²	70 - 95 mm ²	13.5 mm	25	11,14 A



Doorverbinders voor acculaskabels

OMSCHRIJVING	VOOR KABEL	AANTAL IN VERPAKKING	PRIJS
CIP23DEM6 Doorverbinder laskabel 6 mm ²	6 mm ²	100	0,47 A
CIP23DEM10 Doorverbinder laskabel 10 mm ²	10 mm ²	100	0,71 A
CIP23DEM16 Doorverbinder laskabel 16 mm ²	16 mm ²	100	1,00 A
CIP23DEM25 Doorverbinder laskabel 25 mm ²	25 mm ²	50	1,44 A
CIP23DEM35 Doorverbinder laskabel 35 mm ²	35 mm ²	50	1,68 A
CIP23DEM50 Doorverbinder laskabel 50 mm ²	50 mm ²	50	2,55 A
CIP23DEM70 Doorverbinder laskabel 70 mm ²	70 mm ²	50	3,23 A
CIP23DEM95 Doorverbinder laskabel 95 mm ²	95 mm ²	25	3,85 A



Tongstekkers en vlakstekkers 6.3 x 0.8 mm rood

OMSCHRIJVING	AFMETING	KLEUR	AANTAL	PRIJS
RI540RED-100 Tongstekker	6.3 x 0.8 mm	rood	100	14,01 A
RI541RED-100 Vlakstekker ongeïsoleerd	6.3 x 0.8 mm	rood	100	14,90 A
RI1541RED-100 Vlakstekker geïsoleerd	6.3 x 0.8 mm	rood	100	17,01 A



Tongstekkers en vlakstekkers 4.8 x 0.5 mm rood

OMSCHRIJVING	AFMETING	KLEUR	AANTAL	PRIJS
RI187RED-100 Tongstekker	4.8 x 0.5 mm	rood	100	12,25 A
RI741RED-100 Vlakstekker ongeïsoleerd	4.8 x 0.5 mm	rood	100	13,89 A
RI1741RED-100 Vlakstekker geïsoleerd	4.8 x 0.5 mm	rood	100	14,01 A



Tongstekkers en vlakstekkers 2.8 x 0.5 mm rood

OMSCHRIJVING	AFMETING	KLEUR	AANTAL	PRIJS
RI940RED-100 Tongstekker	2.8 x 0.5 mm	rood	100	14,11 A
RI559RED-100 Vlakstekker ongeïsoleerd	2.8 x 0.5 mm	rood	100	13,34 A
RI1559RED-100 Vlakstekker geïsoleerd	2.8 x 0.5 mm	rood	100	15,07 A



Tongstekkers en vlakstekkers 6.3 x 0.8 mm blauw

OMSCHRIJVING	AFMETING	KLEUR	AANTAL	PRIJS
RI740BLU-100 Tongstekker	6.3 x 0.5 mm	blauw	100	13,48 A
RI542BLU-100 Vlakstekker ongeïsoleerd	6.3 x 0.5 mm	blauw	100	15,19 A
RI1542BLU-100 Vlakstekker geïsoleerd	6.3 x 0.5 mm	blauw	100	17,14 A



Tongstekkers en vlakstekkers 4.8 x 0.5 mm blauw

OMSCHRIJVING	AFMETING	KLEUR	AANTAL	PRIJS
RI287BLU-100 Tongstekker	4.8 x 0.5 mm	blauw	100	16,42 A
RI742BLU-100 Vlakstekker ongeïsoleerd	4.8 x 0.5 mm	blauw	100	14,65 A
RI1742BLU-100 Vlakstekker geïsoleerd	4.8 x 0.5 mm	blauw	100	17,60 A



Tongstekkers en vlakstekkers 2.8 x 0.5 mm blauw

	OMSCHRIJVING	AFMETING	KLEUR	AANTAL	PRIJS
RI759BLU-100	Vlakstekker ongeïsoleerd	2.8 x 0.5 mm	blauw	100	13,73 A
RI1759BLU-100	Vlakstekker geïsoleerd	2.8 x 0.5 mm	blauw	100	17,80 A



Tongstekkers en vlakstekkers 6.3 x 0.8 mm geel

	OMSCHRIJVING	AFMETING	KLEUR	AANTAL	PRIJS
RI840YLW-50	Tongstekker	6.3 x 0.8 mm	geel	50	13,48 A
RI543YLW-50	Vlakstekker ongeïsoleerd	6.3 x 0.8 mm	geel	50	12,29 A
RI1543YLW-50	Vlakstekker geïsoleerd	6.3 x 0.8 mm	geel	50	11,70 A



Tongstekkers en vlakstekkers 9.5 x 1.2 mm geel

	OMSCHRIJVING	AFMETING	KLEUR	AANTAL	PRIJS
RI555YLW-50	Vlakstekker ongeïsoleerd	9.5 x 1.2 mm	geel	50	13,81 A
RI1555YLW-50	Vlakstekker geïsoleerd	9.5 x 1.2 mm	geel	50	30,86 A



Vlakstekkers met tong 6.3 x 0.8 mm

	OMSCHRIJVING	AFMETING	KLEUR	AANTAL	PRIJS
RI561RED-100	Vlakstekker met tong	0.5 x 1.5 mm	rood	100	16,50 A
RI562BLU-100	Vlakstekker met tong	1.5 x 2.5 mm	blauw	100	20,59 A
RI378YLW-50	Vlakstekker met tong	2.5 x 6.0 mm	geel	100	12,25 A



Stekerverbinding huls 4mm

	OMSCHRIJVING	AFMETING	KLEUR	AANTAL	PRIJS
RI547RED-100	Huls	4 mm	rood	100	13,30 A
RI548RED-100	Huls Contra	4 mm	rood	100	16,68 A
RI1550BLU-100	Huls	4 mm	blauw	100	15,19 A
RI1549BLU-100	Huls Contra	4 mm	blauw	100	19,42 A



Stekerverbinding huls 5 mm

	OMSCHRIJVING	AFMETING	KLEUR	AANTAL	PRIJS
RI550BLU-100	Huls	5 mm	blauw	100	14,70 A
RI549BLU-100	Huls Contra	5 mm	blauw	100	16,09 A
RI850YLW-50	Huls	5 mm	geel	50	12,29 A
RI849YLW-50	Huls Contra	5 mm	geel	50	12,00 A



Doorverbinders

	OMSCHRIJVING	AFMETING	KLEUR	AANTAL	PRIJS
RI545RED-100	Verbinder	0.5 - 1.5 mm	rood	100	12,97 A
RI546BLU-100	Verbinder	1.5 - 2.5 mm	blauw	100	12,75 A
RI551YLW-50	Verbinder	2.5 - 6.0 mm	geel	50	10,52 A

Volg ons op de socials en blijf zo op de hoogte van het laatste nieuws



Duraseal waterdichte doorverbinders

DuraSeal producten profileren zich door bescherming te bieden aan verbindingen in de meest zware omgevingsomstandigheden. De krimpverbinding ingekapseld in een ruige, warmte-krimpbare nylon slang gevoerd met een speciale smeltlijm, beschermt tegen beschadigingen door schuren en snijden. DuraSeal producten blijven flexibel en bieden langdurig bescherming, waar vergelijkbare producten bros geworden zouden zijn. Om snelle identificatie van het type mogelijk te maken zijn de producten kleur gecodeerd. Nadat de verbinding gevormd is zorgt de transparante kleur van het materiaal ervoor dat u de kwaliteit van de verbinding altijd kunt controleren.

	OMSCHRIJVING	AFMETING	KLEUR	AANTAL	PRIJS
DSDV015	Duraseal doorverbinder	0.5 - 1.5 mm ²	rood	25	14,38 A
DSDV025	Duraseal doorverbinder	1.5 - 2.5 mm ²	blauw	25	14,38 A
DSDV060	Duraseal doorverbinder	2.5 - 6.0 mm ²	geel	25	17,03 A



Oogverbinders rood

	OMSCHRIJVING	AFMETING	KLEUR	AANTAL	PRIJS
RI556RED-100	Stekker met oog	3.2 mm	rood	100	14,70 A
RI530RED-100	Stekker met oog	3.7 mm	rood	100	14,01 A
RI535RED-100	Stekker met oog	4.3 mm	rood	100	14,83 A
RI557RED-100	Stekker met oog	5.3 mm	rood	100	14,83 A
RI531RED-100	Stekker met oog	6.4 mm	rood	100	17,94 A
RI532RED-100	Stekker met oog	8.4 mm	rood	100	18,91 A
RI533RED-100	Stekker met oog	10.5 mm	rood	100	18,06 A
RI534RED-100	Stekker met oog	12.0 mm	rood	100	24,79 A



Oogverbinders blauw

	OMSCHRIJVING	AFMETING	KLEUR	AANTAL	PRIJS
RI558BLU-100	Stekker met oog	3.2 mm	blauw	100	15,58 A
RI526BLU-100	Stekker met oog	3.7 mm	blauw	100	13,14 A
RI536BLU-100	Stekker met oog	4.3 mm	blauw	100	14,99 A
RI537BLU-100	Stekker met oog	5.3 mm	blauw	100	15,83 A
RI560BLU-100	Stekker met oog	6.4 mm	blauw	100	19,53 A
RI527BLU-100	Stekker met oog	8.4 mm	blauw	100	19,53 A
RI528BLU-100	Stekker met oog	10.5 mm	blauw	100	21,59 A
RI529BLU-100	Stekker met oog	12.0 mm	blauw	100	23,96 A

OOGVERBINDEND MOOI



Oogverbinders geel

	OMSCHRIJVING	AFMETING	KLEUR	AANTAL	PRIJS
RI524YLW-50	Stekker met oog	4.3 mm	geel	50	14,49 A
RI538YLW-50	Stekker met oog	5.3 mm	geel	50	15,15 A
RI539YLW-50	Stekker met oog	6.4 mm	geel	50	17,85 A
RI563YLW-50	Stekker met oog	8.4 mm	geel	50	17,60 A
RI554YLW-50	Stekker met oog	10.5 mm	geel	50	18,73 A
RI525YLW-50	Stekker met oog	12.0 mm	geel	50	31,41 A



Penstekkers rood

	OMSCHRIJVING	AFMETING	KLEUR	AANTAL	PRIJS
RI566RED-100	Penstekker	10 mm	rood	100	16,09 A
RI566/12RED-100	Penstekker	12 mm	rood	100	15,49 A
RI566/13RED-100	Penstekker	13 mm	rood	100	18,53 A



Penstekkers blauw

	OMSCHRIJVING	AFMETING	KLEUR	AANTAL	PRIJS
RI564BLU-100	Penstekker	10 mm	blauw	100	15,83 A
RI621/12BLU-100	Penstekker	12 mm	blauw	100	12,16 A
RI621/13BLU-100	Penstekker	13 mm	blauw	100	19,59 A



Penstekkers geel

	OMSCHRIJVING	AFMETING	KLEUR	AANTAL	PRIJS
RI622YLW-50	Penstekker 13 mm geel (50)	13 mm	geel	50	10,47 A



Vorkstekkers rood

	OMSCHRIJVING	AFMETING	KLEUR	AANTAL	PRIJS
RI642RED-100	Vorkstekker	3.2 mm	rood	100	10,47 A
RI643RED-100	Vorkstekker	3.7 mm	rood	100	11,34 A
RI644RED-100	Vorkstekker	4.3 mm	rood	100	11,95 A
RI645RED-100	Vorkstekker	5.3 mm	rood	100	11,95 A
RI646RED-100	Vorkstekker	6.4 mm	rood	100	12,92 A



Vorkstekkers blauw

	OMSCHRIJVING	AFMETING	KLEUR	AANTAL	PRIJS
RI663BLU-100	Vorkstekker	3.7 mm	blauw	100	12,84 A
RI664BLU-100	Vorkstekker	4.3 mm	blauw	100	12,25 A
RI665BLU-100	Vorkstekker	5.3 mm	blauw	100	12,75 A
RI666BLU-100	Vorkstekker	6.4 mm	blauw	100	13,14 A



Vorkstekkers geel

	OMSCHRIJVING	AFMETING	KLEUR	AANTAL	PRIJS
RI684YLW-50	Vorkstekker	4.3 mm	geel	50	11,58 A
RI685YLW-50	Vorkstekker	5.3 mm	geel	50	11,40 A
RI686YLW-50	Vorkstekker	6.4 mm	geel	50	13,89 A
RI688YLW-50	Vorkstekker	8.4 mm	geel	50	15,70 A
RI690YLW-50	Vorkstekker	10.5 mm	geel	50	17,47 A



Adereindhulzen

	OMSCHRIJVING	AFMETING	KLEUR	AANTAL	PRIJS
RICET015L	Adereindhulzen	1.5 mm	zwart	100	7,46 A
RICET025M	Adereindhulzen	2.5 mm	grijs	50	5,90 A
RICET040M	Adereindhulzen	4.0 mm	oranje	50	7,46 A
RICET060V	Adereindhulzen	6.0 mm	geel	25	5,84 A
RICET100V	Adereindhulzen	10.0 mm	rood	25	6,48 A



Adereindhulzen dubbel

	OMSCHRIJVING	AFMETING	KLEUR	AANTAL	PRIJS
RICETW250-100	Adereindhulzen dubbel	2 x 2.5 mm ²	blauw	100	11,70 A
RICETW150-100	Adereindhulzen dubbel	2 x 1.5 mm ²	zwart	100	10,43 A
RICETW400-50	Adereindhulzen dubbel	2 x 4.0 mm ²	grijs	50	14,11 A
RICETW600-25	Adereindhulzen dubbel	2 x 6.0 mm ²	geel	25	11,19 A

DE KROON OP HET ASSORTIMENT

Kroonstenen

	OMSCHRIJVING	ADERDIKTE	PRIJS
RI3-1102BZ	Kroonsteenstrip	12 x 2.5 mm ²	1,45 A
RI3-1122BZ	Kroonsteenstrip	12 x 4.0 mm ²	1,68 A
RI3-1142BZ	Kroonsteenstrip	12 x 6.0 mm ²	2,94 A
RI3-1052B5	Kroonsteenstrip	12 x 10.0 mm ²	4,09 A



WAGO verbindingsklemmen

	OMSCHRIJVING	ADERDIKTE	PER DOOS	PRIJS
WG222412	Wago verbindingsklem	2 x 2.5 mm ²	100 stuks	52,34 A
TU2852259	Wago verbindingsklem	3 x 2.5 mm ²	50 stuks	32,76 A
TU3056231	Wago verbindingsklem	5 x 2.5 mm ²	25 stuks	26,09 A
WG222411	Wago doorverbindingsklemmen met hendel	0.2 - 4.0 mm ²	60 stuks	39,29 A
WG2212515	Wago bevestigingsadapter met trekcontasting (5V)	-	25 stuks	37,18 A

Draaddikte	Doorsnede	Krimpous
1.5 mm ²	Ø 3.0 mm	HSS32
2.5 mm ²	Ø 3.5 mm	HSS64
4.0 mm ²	Ø 4.0 mm	HSS64
6.0 mm ²	Ø 4.5 mm	HSS64
10.0 mm ²	Ø 6.5 mm	HSS95
16.0 mm ²	Ø 8.5 mm	HSS95
25.0 mm ²	Ø 10.2 mm	HSS127
35.0 mm ²	Ø 12.5 mm	HSS127
50.0 mm ²	Ø 14.0 mm	HSS190
70.0 mm ²	Ø 17.0 mm	HSS190
95.0 mm ²	Ø 20.0 mm	HSS254
120.0 mm ²	Ø 21.0 mm	HSS254



Krimpkous

	OMSCHRIJVING	KRIMPBEREIK	KLEUR	LENGTE	PRIJS
RIHSS12B/5M	Krimpkous	1,2 - 0,6 mm ²	zwart	5 m	8,43 A
RIHSS16B/5M	Krimpkous	1,6 - 0,8 mm ²	zwart	5 m	8,82 A
RIHSS24R/5M	Krimpkous	2,4 - 1,2 mm ²	rood	5 m	8,50 A
RIHSS24B/5M	Krimpkous	2,4 - 1,2 mm ²	zwart	5 m	9,45 A
RIHSS32B/5M	Krimpkous	3,2 - 1,6 mm ²	zwart	5 m	10,64 A
RIHSS32R/5M	Krimpkous	3,2 - 1,6 mm ²	rood	5 m	8,96 A
RIHSS64B/5M	Krimpkous	6,4 - 3,2 mm ²	zwart	5 m	13,68 A
RIHSS64R/5M	Krimpkous	6,4 - 3,2 mm ²	rood	5 m	12,36 A
RIHSS95B/5M	Krimpkous	9,5 - 4,8 mm ²	zwart	5 m	14,92 A
RIHSS95R/5M	Krimpkous	9,5 - 4,8 mm ²	rood	5 m	13,07 A
RIHSS127B/5M	Krimpkous	12,7 - 6,4 mm ²	zwart	5 m	15,71 A
RIHSS127R/5M	Krimpkous	12,7 - 6,4 mm ²	rood	5 m	14,18 A
RIHSS190B/5M	Krimpkous	19,0 - 9,6 mm ²	zwart	5 m	25,93 A
RIHSS190R/5M	Krimpkous	19,0 - 9,6 mm ²	rood	5 m	25,49 A
RIHSS254R/5M	Krimpkous	25,4 - 12,7 mm ²	rood	5 m	30,39 A
RIHSS254B/5M	Krimpkous	25,4 - 12,7 mm ²	zwart	5 m	35,32 A



Kabelbundelbandjes (tyraps)

	OMSCHRIJVING	LENGTE	BREEDTE	VERPAKKING	PRIJS
RINCS100W	Kabelbundelbandjes	100 mm	2.5 mm	100	1,12 A
RINCS140BL	Kabelbundelbandjes	140 mm	3.6 mm	100	2,43 A
RINCS140WL	Kabelbundelbandjes	140 mm	3.6 mm	100	2,43 A
RINCS200BL	Kabelbundelbandjes	200 mm	4.8 mm	100	4,25 A
RINCS200WL	Kabelbundelbandjes	200 mm	4.8 mm	50	4,25 A
RINCS25048BL	Kabelbundelbandjes	250 mm	4.8 mm	100	7,62 A
RINCS25048WL	Kabelbundelbandjes	250 mm	4.8 mm	100	7,64 A
RINCS290Z	Kabelbundelbandjes	300 mm	4.8 mm	100	5,92 A
RINCS290W	Kabelbundelbandjes	300 mm	4.8 mm	100	5,92 A
RINCS360BL	Kabelbundelbandjes	360 mm	4.8 mm	100	7,49 A
RINCS360WL	Kabelbundelbandjes	360 mm	4.8 mm	100	7,49 A
RINCS450Z	Kabelbundelbandjes	430 mm	4.8 mm	100	11,81 A
RINCS450W	Kabelbundelbandjes	430 mm	4.8 mm	100	11,81 A
WK0040	Kabelbundelbandjes breed	430 mm	9 mm	100	23,87 A
WK0042	Kabelbundelbandjes breed	530 mm	9 mm	100	29,27 A
RISB2	Kleefzadel	27 mm	27 mm	100	22,07 A
RISB2BL	Kleefzadel	27 mm	27 mm	100	22,07 A

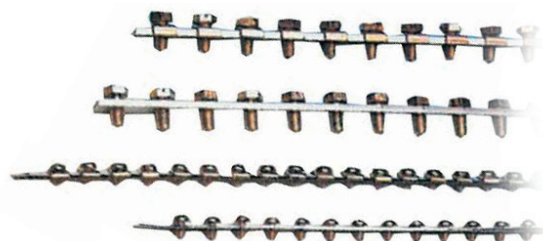

Massarail

	OMSCHRIJVING	MAAT	AMPERE	PRIJS
HBZ4001	Halec aardrail	60 x M5	25A	23,09 A
HBZ4002	Halec aardrail	56 x M6	63A	34,32 A
HBZ4003	Halec aardrail	40 x M8	100A	63,64 A
HBZ4004	Halec aardrail	30 x M10	200A	87,80 A



Massablokken

	OMSCHRIJVING	MAAT	AMPERE	AFMETING LXB	PRIJS
TU630533	Massablok	M8			29,39 A
TU632356	Massablok	3 x M8			30,14 A
TU630541	Massablok	M10			34,54 A
EU14.207.14	Massablok	4 x M6	150 continue	152 x 32 mm	23,58 A
EU14.207.16	Massablok	6 x M6	150 continue	230 x 32 mm	37,23 A
EU14.209.20	Massablok	4 x M8	250 continue	201 x 38 mm	72,93 A
EU14.209.21	Massablok	4 x M10	600 continue	175 x 51 mm	177,80 A
EU14.209.22	Massablok	8 x M10	600 continue	289 x 51 mm	280,23 A
EU14.208.24	Beschermkap voor EU14.207.14				11,08 A
EU14.208.26	Beschermkap voor EU14.207.16				12,29 A
EU14.208.30	Beschermkap voor EU14.209.20				2,00 A
EU14.208.31	Beschermkap voor EU14.209.21				14,10 A
EU14.208.32	Beschermkap voor EU14.209.22				15,88 A

NAVIGATIE APPARATUUR?

KIJK DAN EENS VERDEROP IN
HOOFDSTUK VIER; DAAR VIND JE ALLES



Rijgklemmen & eindblokken

	OMSCHRIJVING	ADERDIKTE	PRIJS
CL36CBC02GR	Rijgklem	2.5 mm ²	0,92 A
CL36CBC04GR	Rijgklem	4 mm ²	1,06 A
CL36CBC06GR	Rijgklem	6 mm ²	1,66 A
CL36CBC10GR	Rijgklem	10 mm ²	2,42 A
CL36PTC0210	Brugverbinding 10-polig	2.5 mm ²	3,83 A
CL36PTC0410	Brugverbinding 10-polig	4 mm ²	4,30 A
CL36PTC0610	Brugverbinding 10-polig	6 mm ²	4,52 A
CL36PTC1010	Brugverbinding 10-polig	10 mm ²	4,83 A
CL36BT003	Eindsteun schroefbaar	2.5 - 10 mm ²	1,16 A
CL36DU04	Scheidingsplaat - rood	2.5 - 10 mm ²	1,45 A
CL36CB061GR	Eindsectie	2.5 - 10 mm ²	0,80 A
TU609842	Dinrail 2 meter		3,80 A
CLCIJFERKAART1-80	Cijferkaart 1-80		8,88 A
CLCIJFERKAART81-160	Cijferkaart 81-160		8,88 A



Ensto/Ouneva rijg- en aftakklemmen

	OMSCHRIJVING	ADERDIKTE	KLEUR	PRIJS
HBR1000	Ouneva rijgklem	1.5 - 50 mm ²	grijs	6,00 A
HBR1001	Ouneva rijgklem	1.5 - 50 mm ²	blauw	6,05 A
HBR1002	Ouneva rijgklem	1.5 - 50 mm ²	geel / groen	6,07 A
HBR1200	Ouneva dubbele aftakklem	1.5 - 50 mm ²	grijs	12,86 A
HBR1201	Ouneva dubbele aftakklem	1.5 - 50 mm ²	blauw	12,90 A
HBR1202	Ouneva dubbele aftakklem	2.5 - 50 mm ²	geel/groen	12,97 A
HBR1203	Ensto dubbele aftakklem	16 - 95 mm ²	grijs	23,92 A
HBR1204	Ensto dubbele aftakklem	16 - 95 mm ²	blauw	25,89 A
HBR1205	Ensto dubbele aftakklem	16 - 95 mm ²	geel/groen	25,89 A

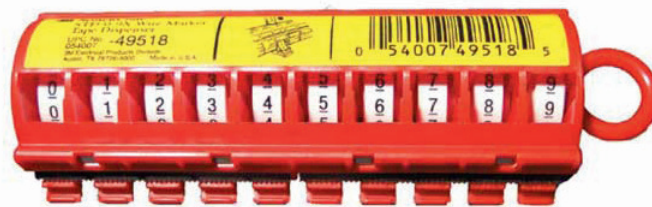

Kabelcodering

	OMSCHRIJVING	PRIJS
TU6140909	3M cijfer dispenser (0-9)	85,16 A
TU6141030	3M set cijferrolletjes voor dispenser (0-9)	89,54 A
TU6140925	3M cijfer los SDR-0	20,44 A
TU6140933	3M cijfer los SDR-1	20,44 A
TU6140941	3M cijfer los SDR-2	20,44 A
TU6140958	3M cijfer los SDR-3	20,44 A
TU6140966	3M cijfer los SDR-4	20,44 A
TU6140974	3M cijfer los SDR-5	20,44 A
TU6140982	3M cijfer los SDR-6	20,44 A
TU6140990	3M cijfer los SDR-7	20,44 A
TU6141014	3M cijfer los SDR-8	20,44 A
TU6141022	3M cijfer los SDR-9	20,44 A



Tape

	OMSCHRIJVING	BREEDTE	KLEUR	VERPAKKING	PRIJS
WK0015	PVC tape	19 mm	rood	10 m	2,38 A
WK0016	PVC tape	19 mm	zwart	10 m	2,38 A
WK0010	Vulcaniserende tape	19 mm	zwart	10 m	12,73 A
WK0018	Duct Tape	50 mm	zilver	25 m	16,00 A

BEP hoofdstroomschakelaars

De 700 Easyfit hoofdschakelaar kan eenvoudig op de wand of door de wand heen gemonteerd worden. Wanddikte maximaal 19 mm.

- 275 Amp. DC continu
- 455 Amp. DC intermitted
- 48 Volt DC maximaal
- Afmetingen 68 x 68 x 110,5 mm

De 720 hoofdschakelaar heeft een aantal bijzondere kenmerken. Zo is de behuizing geschikt om vrij of gekoppeld aan meerdere 720 hoofdschakelaars geplaatst te worden. Verder is de bedieningsknop afneembaar en kan de gehele schakelaar verzonken gemonteerd worden (inbouwdiameter 85 mm). De achterzijde van de behuizing is afgesloten en zo beschermd tegen kortsluitingen.

- 600 Amp. DC continu
- 800 Amp. DC intermitted
- 2500 Amp. maximaal
- 48 Volt DC maximaal
- Afmetingen 102 x 102 x 90 mm



	OMSCHRIJVING	PRIJS
TE598636	BEP 700 "Easy Fit" hoofdschakelaar	57,93 F
TE598632	BEP 720 hoofdschakelaar	113,97 F



BEP MD hoofdstroomschakelaars

Kenmerken MD serie:

- Op afstand bediend
- Handmatige overname, conform CE-eisen
- LED indicatie voor remote schakelaar

701-MD specificaties:

- 275A DC continue - Werking: aan / uit
- 455A DC intermitterend/kortstondig - Vonk beveiligd
- 1250A DC maximaal - Voltage: 9,5 - 32V
- Montage: inbouw / opbouw - Bout aansluiting: 2 x 10mm.
- Koper vertinde bouten en moeren.

Stroomverbruik:

Schakelaar uit - 12 mA
 Schakelaar aan - 15 mA
 Schakelaar bediening - 120 mA - 3 sec bij 12V

720-MD specificaties:

- 500A DC continue - Werking: aan / uit
- 700A DC intermitterend/kortstondig - Vonk beveiligd
- 2500A DC maximaal - Voltage: 9,5 - 32V
- Montage: inbouw / opbouw - Bout aansluiting: 2 x 12mm
- Koper vertinde bouten en moeren

Stroomverbruik:

Schakelaar uit - 12 mA
 Schakelaar aan - 15 mA
 Schakelaar bediening - 120 mA - 3 sec bij 12V

	OMSCHRIJVING	PRIJS
TE598840	BEP afstandsbesturing hoofdschakelaar 701-MD	198,68 F
TE598841	BEP afstandsbesturing hoofdschakelaar 720-MD	328,68 F
TE598635	Contactschakelaar voor BEP 701-MD/720-MD	132,31 F



OSC 2-polige hoofdstroomschakelaar met sleutel

Voorzien van vier achteraansluitingen. Met vaste of afneembare handgreep en sleutel. M10 verzilverde koperen klemmen. Hoogwaardig product. Deze accuschakelaar is ideaal op schepen met een metalen romp. Speciale hendel om te vergrendelen/ontgrendelen. Bescherming tegen binnendringen van sleutels: IP65.

	MAX. A CONTINU	MAX. A KORTSTONDIG	AANSLUITING	PRIJS
EU14.386.20	250A	1000A	M10	191,41 A



Compacte hoofdstroomschakelaar - inbouw

Supercompact model voor montage op instrumentenpaneel of het schot. Posities: UIT-AAN-UIT om de antidiefstaknop uit te trekken.

	MAX. A CONTINU	MAX. A KORTSTONDIG	AANSLUITING	PRIJS
EU14.385.20	100A	150A	M6	11,52 A
EU14.385.22	300A	450A	M10	21,00 A



HD hoofdstroomschakelaar inbouw model

Voorzien van verwijderbare vernikkelde messing sleutel. CE-typegekeurd volgens richtlijn 94/25/CE. Verplicht voor montage op een positieve kabel, volgens ISO 10133-normen.

	OMSCHRIJVING	MAX. A KORTSTONDIG	AANSLUITING	PRIJS
EU14.385.50	HD hoofdstroomschakelaar inbouw model - wit	2500A	M10	32,31 A
EU14.385.55	HD hoofdstroomschakelaar inbouw model - zwart	2500A	M10	32,38 A
EU14.385.51	Heavy Duty reserve sleutel			6,76 A



Hoofdstroomschakelaar inbouw

	OMSCHRIJVING	CONTINU STROOM	PRIJS
RI255MBS1X	Hoofdstroomschakelaar met rode sleutel	50A	8,80 A
RI255MBS3X	Hoofdstroomschakelaar zwaar model	250A (max 2500A - 5 sec)	28,98 A
HM2843-013	Hella hoofdstroomschakelaar - zeewater bestendig	100A	37,10 A
HM1559-001	Hella Hoofdstroomschakelaar	100A	139,00 A
RIMBS1EKEY	Sleutel voor hoofdstroomschakelaar MBS1X		1,98 A
RIMBS3KEY	Sleutel voor hoofdschakelaar MBS3X		7,87 A
HM6729-011	Sleutel voor hoofdstroomschakelaar HM2843-011		6,70 A



Hoofdstromschakelaar opbouw

Maximale vermogen bij 12/24V:

Continue: 275A

Kortstondig: 455A (5 minuten)

Startstroom: 1250A (10 seconden)

Waterdichtheid volgens IP56.

OMSCHRIJVING	PRIJS
HM8540-001 Hella hoofdstromschakelaar opbouw zeewaterbestendig	67,60 A



Combi elektrisch/manuele hoofdshakelaar

Zware mechanische en elektrische hoofdshakelaar geschikt voor vermogens tot 560AMP continu! De hoofdshakelaar kan door een externe schakelaar bediend worden - puls (1) - 0 - (1). Door toepassing van een permanent magneet neemt deze hoofdshakelaar geen stroom!!! Alleen bij het in- en het uitschakelen van de unit.

Verkrijgbaar in drie uitvoeringen:

- Tot 250A continu en kortstondig tot 1000A.

- Tot 560A continu en kortstondig tot 2000A.

- Als inbouwversie tot 250Amp.

Bij elektrische bediening zal apart een schakelaar 2P (1)-0-(1) besteld moeten worden!

OMSCHRIJVING	VOLTAGE	STROOM CONTINU	PRIJS
SWHOOFD01-12 E/M hoofdshakelaar	12V	250A	152,95 B
SWHOOFD01-24 E/M hoofdshakelaar	24V	250A	152,95 B
SWHOOFD02-12 E/M hoofdshakelaar	12V	600A	346,15 B
SWHOOFD02-24 E/M hoofdshakelaar	24V	600A	388,70 B
SWHOOFD03-12 E/M hoofdshakelaar	12V met knop	400A	449,65 B
SWHOOFD03-24 E/M hoofdshakelaar	24V met knop	400A	449,65 B



Combi hoofdshakelaar heavy duty

Zwaar uitgevoerde handmatige hoofdshakelaar voor zeer zware toepassingen. Kan stromen tot 1800Amp continu aan.

OMSCHRIJVING	CONTINU STROOM	PRIJS
SWED1200 Hoofdshakelaar	1200A	760,00 B
SWED1800 Hoofdshakelaar	1800A	1.000,00 B



Blue Sea RBS - Remote Battery Switch

Bi-stabiele hoofdshakelaars zijn schakelaars die op afstand bediend kunnen worden. Blue Sea Remote Accuschakelaar (met handbediening) is een schakelaar die op afstand bediend kan worden. Geen lelijke grote sleutels in het zicht maar een gedistingeerde schakelaar op het schakelpaneel of dashboard.

Blue Sea heeft de bistabiele hoofdshakelaar zo ontworpen dat deze hoge stromen aan kan. De schakelaar kan op afstand bediend worden met een terugverende twee standen schakelaar met nul stand. De hoofdshakelaar verbruikt geen stroom als de verbinding gemaakt is, dus hij is ook te gebruiken op zeilschepen die altijd worstelen met het stroomverbruik.

Mocht om een of andere reden de bedieningsschakelaar of kabelverbinding defect zijn dan kan de hoofdshakelaar altijd met de gele drukknop bediend worden.

OMSCHRIJVING	VOLTAGE	MAX A (KORTSTONDIG)	MAX A (CONTINU)	PRIJS
AS4458750 Blue Sea RBS	12V	700A	500A	223,10 I
AS4458900 Blue Sea RBS	24V	700A	500A	223,10 I
AS4458751 Blue Sea RBS met (ON)-OFF-(ON) schakelaar	12V	700A	500A	255,34 I
AS4458901 Blue Sea RBS met (ON)-OFF-(ON) schakelaar	24V	700A	500A	255,34 I



Batterijkeuze schakelaar

Maakt het mogelijk om één of beide batterijen te gebruiken of ze los te koppelen, voorzien van veiligheidsclip-on lock rotator.

STROOM CONTINU	AFMETING (LxBxH)	PRIJS
EU14.920.00 175A bij 12/24V	135 x 135 x 75 mm	44,74 A



BEP batterijkeuzeschakelaar

BEP 7015 mini accukeyze-schakelaar

- Voltage: 48V
- Vermogen continu: 200 A
- Vermogen 5 minuten: 300 A
- Vermogen 10 seconden: 1000 A
- Aansluitingen: 3 x 8mm
- Geschikt voor kabeldikte 50mm²
- Afmetingen (lxbxh): 69 x 69 x 75 mm

BEP 721 accukeyze-schakelaar

- Voltage: 48V
- Vermogen continu: 600 A
- Vermogen 5 minuten: 800 A
- Vermogen 10 seconden: 2500 A
- Aansluitingen: 2 x 12mm
- Geschikt voor kabeldikte 95mm²
- Afmetingen (lxbxh): 102 x 102 x 90 mm

OMSCHRIJVING	PRIJS
TE598694 BEP 7015 mini accukeyze-schakelaar	68,43 F
TE598633 BEP 721 accukeyze-schakelaar	124,13 F



Accupoolklemmen

	OMSCHRIJVING	TYPE	PLUS/MIN	AFBEELDING	PRIJS
RI228-M8M	Accupoolklem	M8 bout	-	3	6,33 A
RI228-M8P	Accupoolklem	M8 bout	+	3	5,54 A
RI228B123NV	Accupoolklem	M10 bout	-	3	8,70 A
RI228B123PM10V	Accupoolklem	M10 bout	+	3	8,70 A
RI228B124N-10Z	Accupoolklem	M10 moer	-	4	11,46 A
RI228B124P-10Z	Accupoolklem	M10 moer	+	4	11,46 A
RI228B160PZ	Accupoolklem	dubbel	+	6	15,57 A
RIB160NZ	Accupoolklem	dubbel	-	6	15,61 A
RIB121NV	Accupoolklem	klemverbinding 16 - 35 mm ²	-	1	5,06 A
RIB121PV	Accupoolklem	klemverbinding 16 - 35 mm ²	+	1	5,06 A
RIB122NV	Accupoolklem	klemverbinding 50 - 70 mm ²	-	2	8,28 A
RIB122PV	Accupoolklem	klemverbinding 50 - 70 mm ²	+	2	8,28 A
RIB166PZ	Accupoolklem	snelsluiting 35 mm ²	+	5	25,36 A
RIB167NBZ	Accupoolklem	snelsluiting 35 mm ²	-	5	25,36 A
RIB170PZ	Accupoolklem	snelsluiting 40 - 60 mm ²	+	5	16,01 A
RIB171NZ	Accupoolklem	snelsluiting 40-60 mm ²	-	5	16,01 A
LJ102013	Schroefpoolset	M6	set + & -	-	10,40 A
LJ102014	Schroefpoolset	M8	set + & -	-	13,00 A



Beschermkappen

	OMSCHRIJVING	VORM	KLEUR	VOOR	PRIJS
RI801N8V14Z	Beschermkap	rond	zwart	10-16 mm ²	1,36 A
RI801N8V02Z	Beschermkap	rond	rood	10-16 mm ²	1,42 A
RI220N3V14Z	Beschermkap	rond	zwart	35 mm ²	2,40 A
RI220N3V02Z	Beschermkap	rond	rood	35 mm ²	2,28 A
RI232N4V14	Beschermkap	rond	zwart	70 mm ²	3,90 A
RI232N4V02	Beschermkap	rond	rood	70 mm ²	3,99 A
RI457N2V14	Beschermkap boutmodel	recht	zwart	10-35 mm ²	3,20 A
RI457N2V02	Beschermkap boutmodel	recht	rood	10-35 mm ²	3,36 A
RIRS315N	Beschermkap dubbel	recht	zwart	10-70 mm ²	2,61 A
RIRS315P	Beschermkap dubbel	recht	rood	10-70 mm ²	2,59 A
RI228RS314NZ	Beschermkap	schuine kant	zwart		4,13 A
RI228RS314PZ	Beschermkap	schuine kant	rood		4,13 A
RI228RS316BZ	Beschermkap	rechte kant	zwart		1,78 A
RI228RS316RZ	Beschermkap	rechte kant	rood		1,78 A



SCHUKO-wandcontactdoos

	OMSCHRIJVING	KLEUR	PRIJS
BK941852501	2-polige wandcontactdoos met randaarde	bruin mat	5,39
BK941852505	2-polige wandcontactdoos met randaarde	antraciet mat	5,39
BK941852506	2-polige wandcontactdoos met randaarde	grijs mat	5,39
BK941852502	2-polige wandcontactdoos met randaarde	poolwit mat	5,39



Wandcontactdoos zonder randaarde

	OMSCHRIJVING	KLEUR	PRIJS
BK961842501	2-polige wandcontactdoos zonder randaarde	bruin mat	9,75



Wisselschakelaar

	OMSCHRIJVING	KLEUR	PRIJS
BK936562501	1-polige wisselschakelaar	bruin mat	9,64
BK936562505	1-polige wisselschakelaar	antraciet mat	9,64
BK936562518	1-polige wisselschakelaar	chrom hoogglans	20,66
BK936562509	1-polige wisselschakelaar	poolwit glanzend	9,64
BK936562510	1-polige wisselschakelaar	zwart glanzend	12,05
BK936562568	1-polige wisselschakelaar	chrom mat, gelakt	13,94



Wipshakelaar

	OMSCHRIJVING	KLEUR	PRIJS
BK936512501	1-polige wipshakelaar	bruin mat	8,20
BK936512505	1-polige wipshakelaar	antraciet mat	8,20
BK936512509	1-polige wipshakelaar	poolwit glanzend	8,20
BK936512518	1-polige wipshakelaar	chrom hoogglans	13,60
BK936512528	1-polige wipshakelaar	chrom mat	13,60



Controle-uitschakelaar 2-polig met opdruk "0", 230V

	OMSCHRIJVING	KLEUR	PRIJS
BK937522501	2-polige controle-uitschakelaar	bruin mat	18,02
BK937522505	2-polige controle-uitschakelaar	antraciet mat	18,02
BK937522507	2-polige controle-uitschakelaar	grijs glanzend	18,02
BK937522509	2-polige controle-uitschakelaar	poolwit glanzend	18,02
BK937522568	2-polige controle-uitschakelaar	chroom mat, gelakt	21,63



Controle-uitschakelaar 2-polig met opdruk "0", 12V

	OMSCHRIJVING	KLEUR	PRIJS
BK937622531	2-polige controle-uitschakelaar 12V	bruin mat	16,75
BK937622535	2-polige controle-uitschakelaar 12V	antraciet mat	16,75
BK937622539	2-polige controle-uitschakelaar 12V	poolwit glanzend	16,75
BK937622510	2-polige controle-uitschakelaar 12V	zwart glanzend	31,61
BK937622568	2-polige controle-uitschakelaar 12V	chroom mat, gelakt	33,39



Serieschakelaar

	OMSCHRIJVING	KLEUR	PRIJS
BK936552501	Serieschakelaar	bruin mat	15,32
BK936552505	Serieschakelaar	antraciet mat	15,32
BK936552509	Serieschakelaar	poolwit glanzend	15,32
BK936552518	Serieschakelaar	chroom hoogglans	19,62
BK936552528	Serieschakelaar	chroom mat	19,62



Impulsdrukker, maakcontact

	OMSCHRIJVING	KLEUR	PRIJS
BK936712501	1-polige impulschakelaar	bruin mat	9,81
BK936712505	1-polige impulschakelaar	antraciet mat	9,81
BK936712509	1-polige impulschakelaar	poolwit glanzend	9,81
BK936712518	1-polige impulschakelaar	chroom hoogglans	17,84
BK936712528	1-polige impulschakelaar	chroom mat	17,84



Serie-impulsdrukker, 2 maakcontacten, 1 ingangsklem

	OMSCHRIJVING	KLEUR	PRIJS
BK936752501	Serie-impulsdrukker	bruin mat	17,38
BK936752505	Serie-impulsdrukker	antraciet mat	17,38
BK936752509	Serie-impulsdrukker	poolwit glanzend	17,38
BK936752518	Serie-impulsdrukker	chroom hoogglans	31,67
BK936752508	Serie-impulsdrukker	chroom mat	31,67

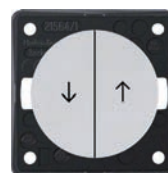

Jaloezieserie-impulsdrukker met pijl

	OMSCHRIJVING	KLEUR	PRIJS
BK936532501	Jaloezieserie-impulsdrukker met pijl	bruin mat	17,84
BK936532505	Jaloezieserie-impulsdrukker met pijl	antraciet mat	17,84
BK936532509	Jaloezieserie-impulsdrukker met pijl	poolwit glanzend	17,84
BK936532508	Jaloezieserie-impulsdrukker met pijl	chroom mat	32,42



Antennewandcontactdoos TV

	OMSCHRIJVING	KLEUR	PRIJS
BK945112511	Antennewandcontactdoos TV (soldeer)	bruin mat	6,31
BK945112515	Antennewandcontactdoos TV (soldeer)	antraciet mat	6,31
BK945812502	Antennewandcontactdoos TV (F-Techniek)	poolwit mat	6,48



Wandcontactdoos 12/24V voor kleine penstekker

	OMSCHRIJVING	KLEUR	PRIJS
BK945172501	Wandcontactdoos voor kleine penstekker	bruin mat	17,21
BK945172505	Wandcontactdoos voor kleine penstekker	antraciet mat	17,21
BK945172509	Wandcontactdoos voor kleine penstekker	poolwit glanzend	17,21



Wandcontactdoos 12/24V voor 20mm penstekker

	OMSCHRIJVING	KLEUR	PRIJS
BK945712501	Wandcontactdoos voor grote penstekker	bruin mat	15,38
BK945712505	Wandcontactdoos voor grote penstekker	antraciet mat	15,38
BK945712509	Wandcontactdoos voor grote penstekker	poolwit glanzend	15,38



Wandcontactdoos 12/24V voor 20mm penstekker met deksel

	OMSCHRIJVING	KLEUR	PRIJS
BK945702505	Wandcontactdoos voor grote penstekker met deksel	antraciet mat	23,81

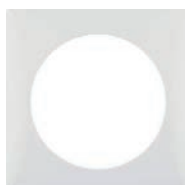

Afdekraam 1-voudig

	OMSCHRIJVING	KLEUR	PRIJS
BK918272501	1-voudig afdekraam	bruin mat	0,86
BK918272505	1-voudig afdekraam	antraciet mat	0,86
BK918272507	1-voudig afdekraam	grijs glanzend	0,86
BK918272509	1-voudig afdekraam	poolwit glanzend	0,86
BK918272518	1-voudig afdekraam	chrom hoogglans	8,32
BK918272558	1-voudig afdekraam	chrom mat	3,96



Afdekraam 2-voudig

	OMSCHRIJVING	KLEUR	PRIJS
BK918262511	2-voudig afdekraam	bruin mat	2,47
BK918262515	2-voudig afdekraam	antraciet mat	2,47
BK918262519	2-voudig afdekraam	poolwit glanzend	2,47
BK918262518	2-voudig afdekraam	chrom hoogglans	13,88
BK918262528	2-voudig afdekraam	chrom mat	13,88

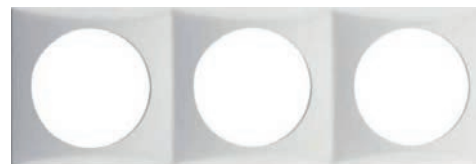

Afdekraam 3-voudig

	OMSCHRIJVING	KLEUR	PRIJS
BK918192511	3-voudig afdekraam	bruin mat	3,39
BK918192515	3-voudig afdekraam	antraciet mat	3,39
BK918192519	3-voudig afdekraam	poolwit glanzend	3,39
BK918192518	3-voudig afdekraam	chrom hoogglans	51,58
BK918192568	3-voudig afdekraam	chrom mat	51,58



Afdekraam met klapdeksel

	OMSCHRIJVING	KLEUR	PRIJS
BK918282501	1-voudig afdekraam met klapdeksel	bruin mat	3,67
BK918282505	1-voudig afdekraam met klapdeksel	antraciet mat	3,67
BK918282509	1-voudig afdekraam met klapdeksel	poolwit glanzend	3,67
BK918282518	1-voudig afdekraam met klapdeksel	chrom hoogglans	18,99
BK918282528	1-voudig afdekraam met klapdeksel	chrom mat	18,99



Opbouwbehuizing hoog opbouw

	OMSCHRIJVING	KLEUR	PRIJS
BK911512501	Opbouwbehuizing hoog opbouw 41 mm	bruin glanzend	8,49
BK911512505	Opbouwbehuizing hoog opbouw 41 mm	antraciet glanzend	8,49
BK911512509	Opbouwbehuizing hoog opbouw 41 mm	poolwit glanzend	8,49



Opbouwbehuizing vlak opbouw

	OMSCHRIJVING	KLEUR	PRIJS
BK911522525	Opbouwbehuizing vlak opbouw 16 mm	antraciet glanzend	3,56
BK911522559	Opbouwbehuizing vlak opbouw 16 mm	poolwit glanzend	4,88



Blindplaat

	OMSCHRIJVING	KLEUR	PRIJS
BK945162501	Blindplaat	bruin mat	2,52
BK945162505	Blindplaat	antraciet mat	2,52
BK945162509	Blindplaat	poolwit glanzend	2,52



Opbouw-afstandring

	OMSCHRIJVING	KLEUR	PRIJS
BK918252511	Opbouw-afstandring	bruin glanzend	1,38
BK918252515	Opbouw-afstandring	antraciet glanzend	1,38
BK918252512	Opbouw-afstandring	poolwit glanzend	1,38



Inbouwdoos Ø 45 mm, vlak

	OMSCHRIJVING	TYPE	AFMETING	PRIJS
BK9182001	Afschermdoos met trekontlasting	1-voudig	Ø45 x 22	1,61
BK91820	Afschermdoos met trekontlasting diep	1-voudig	Ø45 x 35.5	1,66
BK91883	Afschermdoos met dubbele trekontlasting	1-voudig	Ø49 x 45.5	2,41
BK91911	Verticale afschermdoos met trekontlasting	2-voudig	49 x 109 x 37	6,08
BK91912	Horizontale afschermdoos met trekontlasting	2-voudig	109 x 49 x 37	6,08
BK9191502	Horizontale / verticale afschermdoos met 2 keer trekontlasting	2-voudig	109 x 49 x 37	3,67



Oplaadcontactdoos USB A 12V

	OMSCHRIJVING	KLEUR	PRIJS
BK926012501	USB-oplaadcontactdoos 12V - USB A	bruin mat	64,78
BK926012505	USB-oplaadcontactdoos 12V - USB A	antraciet mat	64,78
BK926012509	USB-oplaadcontactdoos 12V - USB A	poolwit glanzend	64,78



Oplaadcontactdoos USB A+A 12V

	OMSCHRIJVING	KLEUR	PRIJS
BK926022505	USB-oplaadcontactdoos A+A 12V	antraciet	74,01



Oplaadcontactdoos USB A+A 230V

	OMSCHRIJVING	KLEUR	PRIJS
BK926102505	USB-oplaadcontactdoos A+A 230V	antraciet	74,19



Oplaadcontactdoos USB A+C 230V

	OMSCHRIJVING	KLEUR	PRIJS
BK926202505	USB-oplaadcontactdoos A+C 230V	antraciet	78,60
BK926202509	USB-oplaadcontactdoos A+C 230V	mat wit	78,60



SCHUKO-wandcontactdoos IP44

	OMSCHRIJVING	KLEUR	PRIJS
BK941852521	2-polige wandcontactdoos IP44	bruin mat	5,39
BK941852525	2-polige wandcontactdoos IP44	antraciet mat	5,39
BK941852522	2-polige wandcontactdoos IP44	poolwit glanzend	5,39
BK91853	IP44 afdichtring	zwart	1,72



Wandcontactdoos Amerikaans

OMSCHRIJVING	PRIJS
BK962632502 Berker contactdoos Amerikaans systeem wit ul/csa integro	13,14
BK962632513 Berker contactdoos Amerikaans systeem zwart ul/csa integro	13,14



Afdekraam met deksel IP44

OMSCHRIJVING	KLEUR	PRIJS
BK918282591 1-voudig afdekraam met klapdeksel IP44	bruin mat	4,36
BK918282595 1-voudig afdekraam met klapdeksel IP44	antraciet mat	4,36
BK918282599 1-voudig afdekraam met klapdeksel IP44	poolwit glanzend	4,36
BK918282578 1-voudig afdekraam met klapdeksel IP44	chrom mat, gelakt	8,72
BK91853 IP44 afdichtring	Zwart	1,72



Montage sjabloon

OMSCHRIJVING	PRIJS
BK91844 Montage sjabloon voor 1-, 2- en 3-voudige combinaties (karton)	1,72



Antennecontactdoos - satelliet

OMSCHRIJVING	KLEUR	PRIJS
BK945192505 Antennecontactdoos - satelliet	antraciet	7,17
BK945192501 Antennecontactdoos - satelliet	bruin	7,17



Wandcontactdoos en schakelaar

OMSCHRIJVING	TYPE	KLEUR	PRIJS
TU2856516 Wandcontactdoos	enkel	turquoise	19,16 A
TU2856698 Wandcontactdoos	dubbel	turquoise	46,79 A
TU2856706 Wandcontactdoos	dubbel - verticaal	turquoise	45,41 A
TU2856607 Opbouwshakelaar	enkel	turquoise	23,80 A



Hella RVS LED schakelaars

Ideaal voor een breed scala aan binnen- of buitentoeepassingen, zoals het regelen van verlichting of als bedieningsknop. Deze schakelaars voor paneelmontage hebben een IP67-classificatie als ze zijn ideaal voor het schakelen van verlichting of installatie in aangepaste schakelpanelen en zijn vervaardigd van RVS304.

	VOLTAGE	SOORT	KLEUR	PRIJS
HM8455-001	12V	AAN - UIT	rood	42,80 A
HM8455-011	12V	AAN - UIT	blauw	42,80 A
HM8455-101	24V	AAN - UIT	rood	42,80 A
HM8455-111	24V	AAN - UIT	blauw	42,80 A
HM8455-201	12V	(AAN) - UIT	rood	42,80 A
HM8455-211	12V	(AAN) - UIT	blauw	42,80 A
HM8455-301	24V	(AAN) - UIT	rood	42,80 A
HM8455-311	24V	(AAN) - UIT	blauw	42,80 A

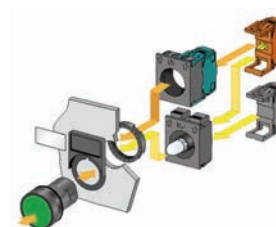

Elfin drukschakelaars

	TYPE	MET	SOORT	PRIJS
HBF2231	ronde drukknop zwart	rubberkap		9,00 A
HBF2232	ronde drukknop rood	rubberkap		9,00 A
HBF2233	ronde drukknop groen	rubberkap		9,00 A
HBF5601	bevestigingsflens	1x maak		7,00 A
HBF5602	bevestigingsflens	1x verbreek		7,00 A
HBF5611	contactelement	1x maak		6,35 A
HBF5612	contactelement	1x verbreek		6,35 A
HBF4401	ronde joystick	2 standen		41,20 A
HBF4408	ronde joystick	2x verend		34,48 A
HBF2000	rubberbalg		voor joystick HBF4401/08	2,98 A

Vlakke RVS schakelaars



	OMSCHRIJVING	VOLTAGE	AMPERAGE	FUNCTIE	KLEUR LED	PRIJS
EU14.215.01	Vlakke schakelaar van RVS	12V	20A	ON - OFF	wit	15,43 A
EU14.215.02	Vlakke schakelaar van RVS	12V	20A	ON - OFF	rood	13,92 A
EU14.215.05	Vlakke schakelaar van RVS	12V	20A	(ON) - OFF	wit	14,01 A
EU14.215.06	Vlakke schakelaar van RVS	12V	20A	(ON) - OFF	rood	16,40 A
EU14.215.09	Vlakke schakelaar van RVS	24V	10A	ON - OFF	wit	14,21 A
EU14.215.10	Vlakke schakelaar van RVS	24V	10A	ON - OFF	rood	15,16 A
EU14.215.13	Vlakke schakelaar van RVS	24V	10A	(ON) - OFF	wit	17,25 A
EU14.215.14	Vlakke schakelaar van RVS	24V	10A	(ON) - OFF	rood	17,25 A

Touch RVS schakelaar + dimmer

Van RVS en waterdicht. Een lichte aanraking activeert de AAN-UIT-functie. Houd ingedrukt om de dimmer te activeren. Oranje LED (UIT), witte LED (AAN).



	OMSCHRIJVING	VOLTAGE	FUNCTIE	KLEUR LED	PRIJS
EU14.482.00	Touch RVS schakelaar + dimmer	12/24V	ON - OFF + dimmer	oranje/wit	52,70 A

Carlingswitch 12V - wit

(ON) is met terugslag veer

* "ON momentary" geen achtergrond verlichting, maar alleen verlichting bij omschakeling naar ON



	VOLTAGE	TYPE	VOOR	AANTAL TERMINALS	PRIJS
EU14.192.01	12V	ON-OFF	-	4	10,74 A
EU14.192.02	12V	(ON) - OFF *	hoorn, toilet	4	9,53 A
EU14.192.03	12V	(ON) - OFF - (ON)*	trim tabs, hydraulische pomp, ankerlier	8	12,72 A
EU14.192.04	12V	ON - OFF - ON	bilge pomp (automatisch/handmatig), navigatie verlichting	6	12,72 A
EU14.192.05	12V	(ON) - OFF - (ON)	hydraulische loopplank, ankerlier, trim tab	4	13,91 A
EU14.192.06	12V	ON - OFF - (ON)	bilge pomp (automatisch/handmatig)	4	13,91 A
EU14.192.07	12V	ON - ON	schakelaar om hetzelfde licht vanaf 2 verschillende plaatsen te bedienen	-	14,32 A

Carlingswitch 24V - wit

(ON) is met terugslag veer

* "ON momentary" geen achtergrond verlichting, maar alleen verlichting bij omschakeling naar ON



	VOLTAGE	TYPE	VOOR	AANTAL TERMINALS	PRIJS
EU14.192.21	24V	ON-OFF	-	4	13,04 A
EU14.192.22	24V	(ON) - OFF *	hoorn, toilet	4	11,73 A
EU14.192.23	24V	(ON) - OFF - (ON)*	trim tabs, hydraulische pomp, ankerlier	8	13,72 A
EU14.192.24	24V	ON - OFF - ON	bilge pomp (automatisch/handmatig), navigatie verlichting	6	12,53 A
EU14.192.25	24V	(ON) - OFF - (ON)	hydraulische loopplank, ankerlier, trim tab	4	13,89 A
EU14.192.26	24V	ON - OFF - (ON)	bilge pomp (automatisch/handmatig)	4	13,89 A
EU14.192.27	24V	ON - ON	schakelaar om hetzelfde licht vanaf 2 verschillende plaatsen te bedienen	-	12,64 A



Carlingswitch 12V - rood

(ON) is met terugslag veer

* "ON momentary" geen achtergrond verlichting, maar alleen verlichting bij omschakeling naar ON

	VOLTAGE	TYPE	VOOR	AANTAL TERMINALS	PRIJS
EU14.192.51	12V	ON-OFF	-	4	13,72 A
EU14.192.52	12V	(ON) - OFF *	hoorn, toilet	4	10,74 A
EU14.192.53	12V	(ON) - OFF - (ON)*	trim tabs, hydraulische pomp, ankerlier	8	15,10 A
EU14.192.54	12V	ON - OFF - ON	bilge pomp (automatisch/handmatig), navigatie verlichting	6	15,10 A
EU14.192.55	12V	(ON) - OFF - (ON)	hydraulische loopplank, ankerlier, trim tab	4	14,88 A
EU14.192.56	12V	ON - OFF - (ON)	bilge pomp (automatisch/handmatig)	4	14,88 A
EU14.192.57	12V	ON - ON	schakelaar om hetzelfde licht vanaf 2 verschillende plaatsen te bedienen	-	16,76 A

**Carlingswitch 24V - rood**

(ON) is met terugslag veer

* "ON momentary" geen achtergrond verlichting, maar alleen verlichting bij omschakeling naar ON

	VOLTAGE	TYPE	VOOR	AANTAL TERMINALS	PRIJS
EU14.192.61	24V	ON - OFF	-	4	13,13 A
EU14.192.62	24V	(ON) - OFF *	hoorn, toilet	4	10,93 A
EU14.192.63	24V	(ON) - OFF - (ON)*	trim tabs, hydraulische pomp, ankerlier	8	14,90 A
EU14.192.64	24V	ON - OFF - ON	bilge pomp (automatisch/handmatig), navigatie verlichting	6	14,90 A
EU14.192.65	24V	(ON) - OFF - (ON)	hydraulische loopplank, ankerlier, trim tab	4	16,03 A
EU14.192.66	24V	ON - OFF - (ON)	bilge pomp (automatisch/handmatig)	4	16,03 A
EU14.192.67	24V	ON - ON	schakelaar om hetzelfde licht vanaf 2 verschillende plaatsen te bedienen	-	16,76 A

**Carlingswitch knoppen**

OMSCHRIJVING	PRIJS	OMSCHRIJVING	PRIJS	OMSCHRIJVING	PRIJS
EU14.193.54	12-24 Volt	2,27 A	EU14.193.99	Buitenboordmotor trim	2,27 A
EU14.193.91	Aanmeer verlichting	2,27 A	EU14.193.97	Circulatiepomp	2,27 A
EU14.193.57	Accu	2,27 A	EU14.193.45	Deur	2,12 A
EU14.193.32	Ankerlicht	2,12 A	EU14.193.49	Dieptemeter	2,27 A
EU14.193.44	Ankerlier	2,12 A	EU14.193.38	Druk tank	2,12 A
EU14.193.37	Bilge pomp	2,12 A	EU14.193.58	Hard top	2,27 A
EU14.193.40	Bilge pomp 2	2,12 A	EU14.193.33	Hoorn	2,12 A
EU14.193.90	Bilge pomp 3	2,27 A	EU14.193.41	Instrumentenverlichting	2,12 A
EU14.193.43	Binnenverlichting	2,12 A	EU14.193.47	Koelkast	2,12 A
EU14.193.39	Blanco	2,35 A	EU14.193.59	Loopplank / stuurhut verlichting	2,12 A
EU14.193.35	Blower	2,12 A	EU14.193.52	Loopplank in/uit	2,27 A
EU14.193.92	Boeglampen	2,27 A	EU14.193.51	Loopplank op/neer	2,27 A
EU14.193.98	Buitenboordmotor op/neer	2,27 A	EU14.193.94	Macerator	2,27 A
				EU14.193.31	Navigatieverlichting
				EU14.193.36	Ruitenwisser
				EU14.193.56	Ruitenwissersproeier
				EU14.193.46	Schakelaar
				EU14.193.60	Sfeerverlichting dek
				EU14.193.42	Stereo
				EU14.193.93	Toiletpomp
				EU14.193.34	Trimtabs
				EU14.193.96	Ventilatiepomp
				EU14.193.55	Verlichting
				EU14.193.48	Zoeklicht
				EU14.193.95	Zoutwater pomp

**Carlingswitch inbouwframes**

Kunststof inbouwframes ontworpen om een enkel paneel te creëren met Carlingswitches.

OMSCHRIJVING	PRIJS
EU14.197.03	Inbouwframe voor één schakelaar
EU14.197.01	Inbouwframe midden
EU14.197.02	Inbouwframe voor uiteinden
EU14.197.04	Afdekplaatje voor één inbouwframe





USB poorten voor Carling inbouwframes

Past in frame EU14.197.xx

	OMSCHRIJVING	VOLTAGE	PRIJS
EU14.195.60	USB-A + USB-A poort voor Carling inbouwframe	12/24V	12,49 A
EU14.195.62	USB-A + USB-C plug voor Carling	12/24V	17,92 A
EU14.195.59	USB-A + USB-A Quick Charge 18W+18W plug		29,08 A
EU14.195.61	USB-A + USB-A poort + voltmeter 5-30V	12/24V	35,34 A
EU14.195.63	USB-A + USB-C poort + voltmeter 12/24V		23,67 A

SWITCH NAAR KWALITEIT MET COMBI NOORD



Overige schakelaars

	OMSCHRIJVING	PRIJS
RI255E891Z	Schakelaar 12V-25A HD	4,86 A
RIE891C	Rubber afdekhoes voor E891Z - schakelaar 12V-25A HD	3,28 A
AA10208	Drukknop rubber	3,39 I
15008	Trekschakelaar zwart	4,49 E
TU456905	Kastschakelaar Baer inbouw 1p 2A	11,59 A
AA10207	Drukknopschakelaar lange schacht chrome knop	9,52 I



Joystick schakelaar

	OMSCHRIJVING	PRIJS
HAF3016	Handschakelaar 2 standen verend (Ø28mm)	88,00 A



Radiografische handzenders

Waterdichte zenders die blijven drijven! Werktemperatuur van -15 tot 70°C.

	OMSCHRIJVING	TYPE	AANTAL KANALEN	AANDUIDING KNOP	PRIJS
QBABP02+	QUICK RRC P02+ TX POCKET	pocket	2	op/neer	78,75 A
QBABP04+	QUICK RRC P04+ TX POCKET	pocket	4	op/neer + links/rechts	82,95 A
QBABPT4+	QUICK RRC PT4+ TX POCKET	pocket	4	2x links/2x rechts	89,25 A
QBABPW4+	QUICK RRC PW4+ TX POCKET	pocket	4	anker op/neer + links/rechts	89,25 A
QBABH02+	QUICK RRC H02+ TX HANDHELD	handheld	2	op/neer	111,30 A
QBABH04+	QUICK RRC H04+ TX HANDHELD	handheld	4	op/neer + links/rechts	122,85 A
QBABHT4+	QUICK RRC HT4+ TX HANDHELD	handheld	4	anker op/neer + links/rechts	159,60 A
QBABHT8+	QUICK RRC HT8+ TX HANDHELD	handheld	8	anker op/neer + links/rechts	159,60 A
QBABH12+	QUICK RRC H12+ TX HANDHELD	handheld	12	6 functies	164,85 A

Radiografische ontvangers

- Microcontroller-bediende functie
- FSK-modulatie en draagfrequentie 869,8 MHz
- Bedrijfstemperaturen van -15°C tot +70°C
- Indicatie van de systeembedrijfsstatus, fouten en problemen door middel van LED en zevensegmentdisplay
- Bescherming tegen polariteitsomkering
- Bescherming tegen lege batterij
- Er kunnen 50 zenders worden opgeslagen
- Vertaalmodus om meer ontvangers, geïnstalleerd op verschillende plaatsen, te activeren door middel van één zender
- Programmeerbaar digitaal filter
- Twee functies kunnen tegelijkertijd worden geactiveerd
- Mogelijke aansluiting op een externe antenne

	OMSCHRIJVING	TYPE ONTVANGER	AANTAL KANALEN	SCHAKELVERMOGEN	GEWICHT	PRIJS
QBABR02+	QUICK RRC R02+ RECEIVER	R02+	2	15A	270 g	231,00 A
QBABR04+	QUICK RRC R04+ RECEIVER	R04+	4	15A	270 g	260,40 A
QBABR06+	QUICK RRC R06+ RECEIVER	R06+	6	15A	315 g	352,80 A
QBABR08+	QUICK RRC R08+ RECEIVER	R08+	8	15A	315 g	381,15 A
QBABR10+	QUICK RRC R10+ RECEIVER	R10+	10	15A	315 g	413,70 A
QBABR12+	QUICK RRC R12+ RECEIVER	R12+	12	15A	315 g	445,20 A
QBAB83	Quick externe antenne 869Mhz					80,00 A



SCHEEPSRAMEN?

KIJK DAN EENS IN
HOOFDSTUK ACHT
EN JE VINDT ER
ALLES OVER ONZE
SORTERING
SCHEEPSRAMEN,
VLUCHTLUIKEN EN
RUITENWISSERS

SB connectoren

	OMSCHRIJVING	MAX A	VOOR KABEL	AFMETING (LXBXH)	PRIJS
RISB50/6	SB connector	50A	10 mm ² en 16 mm ²	48 x 36 x 16 mm	10,37 A
RISB175/1	SB connector	175A	25 mm ² en 35 mm ²	80 x 54 x 22 mm	23,62 A
RISB350/1	SB connector	350A	50 mm ² en 70 mm ²	108 x 70 x 33 mm	55,02 A



2, 3 of 4 - polige stekker IP66

	OMSCHRIJVING	PRIJS
EU14.372.04	Dekstekker 2/3/4 polig met opbouwflens IP67	22,70 A



Jachtstopcontacten

	OMSCHRIJVING	AANSLUITING	AMPERE	PRIJS
AA11537-2B	Jachtstopcontact	2-polig	5A	17,16 I
AA11538-3B	Jachtstopcontact	3-polig	5A	18,49 I
AA11539-4B	Jachtstopcontact	4-polig	5A	20,91 I
AA11556-2B	Jachtstopcontact	2-polig	10A	24,59 I
AA11557-3B	Jachtstopcontact	3-polig	10A	28,71 I
AA11558-4B	Jachtstopcontact	4-polig	10A	30,21 I



Dekdoorvoer voor coax-kabels

	OMSCHRIJVING	PRIJS
EU29.105.00	RVS dekdoorvoer voor coaxkabel	36,70 A





Opbouwstekkers waterdicht

	OMSCHRIJVING	SOORT	AANSLUITING	PRIJS
TE570902	Waterdicht stopcontact	opbouw	2-polig	36,74 F
TE570903	Waterdicht stopcontact	opbouw	3-polig	31,61 F
TE570904	Waterdicht stopcontact	opbouw	4-polig	32,48 F
TE570906	Waterdicht stopcontact	opbouw	6-polig	35,87 F
TE570907	Waterdicht stopcontact	opbouw	7-polig	37,60 F
TE570909	Waterdicht stopcontact	opbouw	9-polig	37,60 F

In-line stekkers



	OMSCHRIJVING	SOORT	AANSLUITING	PRIJS
TE570912	Waterdicht stopcontact	Inline	2-polig	31,61 F
TE570913	Waterdicht stopcontact	Inline	3-polig	31,61 F
TE570914	Waterdicht stopcontact	Inline	4-polig	32,48 F
TE570916	Waterdicht stopcontact	Inline	6-polig	35,87 F
TE570917	Waterdicht stopcontact	Inline	7-polig	37,60 F
TE570919	Waterdicht stopcontact	Inline	9-polig	37,60 F

Quick opbouwstekkers IP67

Hypertac-connectoren zorgen voor hoogwaardige contactstructuren. Hypertac-connectoren bieden tal van voordelen ten opzichte van een conventionele plug-and-socket-verbinding: hoge stroomsterkte door lage contactweerstand, uitzonderlijke elektrische continuïteit, uniforme stroomverdeling over het contact, lange levensduur van het contact en uitstekende betrouwbaarheid.

Vergulde contacten, max 12A (max stroom van de contacten)



	OMSCHRIJVING	AANTAL CONTACTEN	MAX A PER CONTACT	VOLTAGE	PRIJS
QP22002	Quick 7103 CONNECTOR - IP67	3	12A	48V	23,10 A
QP22005	Quick 7105 CONNECTOR - IP67	5	7A	48V	25,20 A
QP22001	Quick 7106 CONNECTOR - IP67	6	6A	48V	29,40 A
QP22024	Quick 7107 CONNECTOR - IP67	7	5A	48V	34,00 A
QP22009	Quick 7108 CONNECTOR - IP67	8	4A	48V	36,00 A
QP22011	Quick 7109 CONNECTOR - IP67	9	4A	48V	38,00
QP22013	Quick 7110 CONNECTOR - IP67	10	3A	48V	42,00 A
QP22012	Quick 7112 CONNECTOR - IP67	12	3A	48V	44,10 A

Scanstrut kunststof waterdichte kabeldoorvoeren

Premium IP68 waterdichte serie biedt eenvoudig te monteren kabelgeleiding die uw installatietijd verkort. Ontworpen voor een reeks kabeldiameters en met opties voor 16 mm tot 40 mm connectoren, waardoor het ideaal is voor bijna elke installatie.

Kenmerken van de serie

- 1# keuze wereldwijd
- 100% waterdicht - IP68
- Installeren zonder kabelconnector te verwijderen
- Voorgeboorde, blanco en gespleten stoppen inbegrepen
- Ontworpen voor een reeks kabeldiameters en met opties voor 16 mm tot 40 mm connectoren
- Verkrijgbaar in grijs, zwart slagvast kunststof of 316 roestvrij staal.
- De lage koepelconstructie is ultrasterk en slagvast
- Gevangen moeren zorgen voor eenvoudige montage en maken ook betrouwbare herhaalde installaties mogelijk.
- Onze materialen zijn geselecteerd om UV-bestendig en slijtvast te zijn
- Geen rommelige kit op stoppen

	OMSCHRIJVING	KABEL Ø	Ø B	Ø A	PRIJS
EU14.172.02	Scanstrut DS16-P	2 - 8 mm	16	39	41,24 A
EU14.172.04	Scanstrut DS21A-P	4 - 9 mm	21	49	47,36 A
EU14.172.09	Scanstrut DS21B-P	9 - 14 mm	21	49	47,36 A
EU14.172.10	Scanstrut DS30-P				52,39 A

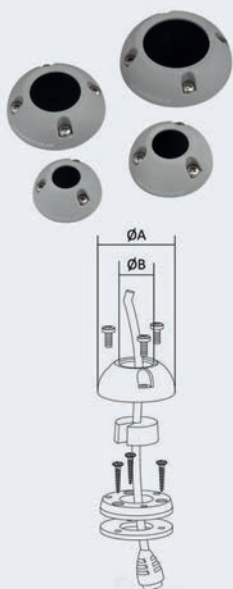

Scanstrut kunststof waterdichte kabeldoorvoeren - zwart

Premium IP68 waterdichte serie biedt eenvoudig te monteren kabelgeleiding die uw installatietijd verkort. Ontworpen voor een reeks kabeldiameters en met opties voor 16 mm tot 40 mm connectoren, waardoor het ideaal is voor bijna elke installatie.

Kenmerken van de serie

- 1# keuze wereldwijd
- 100% waterdicht - IP68
- Installeren zonder kabelconnector te verwijderen
- Voorgeboorde, blanco en gespleten stoppen inbegrepen
- Ontworpen voor een reeks kabeldiameters en met opties voor 16 mm tot 40 mm connectoren
- Verkrijgbaar in grijs, zwart slagvast kunststof of 316 roestvrij staal.
- De lage koepelconstructie is ultrasterk en slagvast
- Gevangen moeren zorgen voor eenvoudige montage en maken ook betrouwbare herhaalde installaties mogelijk.
- Onze materialen zijn geselecteerd om UV-bestendig en slijtvast te zijn
- Geen rommelige kit op stoppen

	OMSCHRIJVING	KABEL Ø	Ø B	Ø A	PRIJS
EU14.170.02	Scanstrut DS16-P-BLK	2 - 8 mm	16	39	41,24 A
EU14.170.04	Scanstrut DS21A-P-BLK	4 - 9 mm	21	49	49,84 A
EU14.170.09	Scanstrut DS21B-P-BLK	9 - 14 mm	21	49	49,84 A
EU14.170.10	Scanstrut DS30-P-BLK	9 - 14 mm	30	59	55,15 A

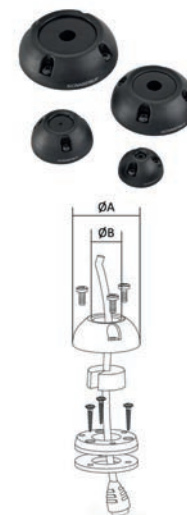

Scanstrut RVS waterdichte kabeldoorvoeren

Premium IP68 waterdichte serie biedt eenvoudig te monteren kabelgeleiding die uw installatietijd verkort. Ontworpen voor een reeks kabeldiameters en met opties voor 16 mm tot 40 mm connectoren, waardoor het ideaal is voor bijna elke installatie.

Kenmerken van de serie

- 1# keuze wereldwijd
- 100% waterdicht - IP68
- Installeren zonder kabelconnector te verwijderen
- Voorgeboorde, blanco en gespleten stoppen inbegrepen
- Ontworpen voor een reeks kabeldiameters en met opties voor 16 mm tot 40 mm connectoren
- Verkrijgbaar in grijs, zwart slagvast kunststof of 316 roestvrij staal.
- De lage koepelconstructie is ultrasterk en slagvast
- Gevangen moeren zorgen voor eenvoudige montage en maken ook betrouwbare herhaalde installaties mogelijk.
- Onze materialen zijn geselecteerd om UV-bestendig en slijtvast te zijn
- Geen rommelige kit op stoppen

	OMSCHRIJVING	KABEL Ø	Ø B	Ø A	PRIJS
EU14.173.02	Scanstrut DS16-S	2 - 8 mm	16	39	64,80 A
EU14.173.04	Scanstrut DS21A-S	4 - 9 mm	21	49	73,85 A
EU14.173.09	Scanstrut DS21B-S	9 - 14 mm	21	49	73,85 A
EU14.173.10	Scanstrut DS30-S	9 - 14 mm	30	59	107,48 A
EU14.173.12	Scanstrut DS40-S	12 - 15 mm	40	69	129,77 A



Scanstrut aluminium waterdichte kabeldoorvoeren

De Scanstrut-reeks van kabeloplossingen elimineert tijdrovende, ondermaatse kabelgeleiding en rommelige kit om elke keer een 100% waterdichte installatie voor uw maritieme kabels te bereiken. Onze oplossingen zijn de enige gegarandeerde en bewezen waterdichte installatie voor uw antenne- en navigatielichtkabels.

Kenmerken van de reeks

- IP68 waterdicht bereik
- Eenvoudig aan te brengen kabelgeleiding die uw installatietijd verkort.
- Een gegarandeerde 100% waterdichte afdichting
- Marinekit niet vereist
- Perfect voor zonnepanelen, lichtbalken, lampen en andere elektronica op het dak.
- Verkrijgbaar in grijs of zwart slagvast plastic
- Onze materialen zijn geselecteerd om UV-bestendig en slijtvast te zijn
- Vaste moeren zorgen voor eenvoudige montage en maken ook betrouwbare herhaalde installaties mogelijk.

	OMSCHRIJVING	KABEL Ø	AFMETING	PRIJS
EU14.174.01	Scanstrut DS-MULTI	tot 15 mm	99 x 48 mm	102,87 A
EU14.174.02	Scanstrut DS-MULTI-P-BLK	tot 15 mm	99 x 48 mm	88,34 A





Scanstrut haakse waterdichte kabeldoorvoeren

De Scanstrut-reeks van kabeloplossingen elimineert tijdrovende, ondermaatse kabelgeleiding en rommelige kit om elke keer een 100% waterdichte installatie voor uw maritieme kabels te bereiken. Onze oplossingen zijn de enige gegarandeerde en bewezen waterdichte installatie voor uw antenne- en navigatielichtkabels.

Kenmerken van de reeks

- IP68 waterdicht bereik
- Eenvoudig aan te brengen kabelgeleiding die uw installatietijd verkort.
- Een gegarandeerde 100% waterdichte afdichting
- Marinekit niet vereist
- Perfect voor zonnepanelen, lichtbalken, lampen en andere elektronica op het dak.
- Verkrijgbaar in grijs of zwart slagvast plastic
- Onze materialen zijn geselecteerd om UV-bestendig en slijtvast te zijn
- Vaste moeren zorgen voor eenvoudige montage en maken ook betrouwbare herhaalde installaties mogelijk.

	OMSCHRIJVING	KABEL Ø	AFMETING (LXBXH)	AANTAL UITGANGEN	PRIJS
EU14.171.42	Scanstrut DS-H6	2 - 6 mm	46 x 28.50 x 20 mm	1	34,04 A
EU14.171.62	Scanstrut DS-H10	6 - 10 mm	77.5 x 44.5 x 27 mm	1	44,60 A
EU14.176.01	Scanstrut DS-HD6-BLK	2 - 5/6 mm	54 x 63 x 22 mm	2	48,60 A
EU14.176.02	Scanstrut DS-HD10-BLK	6 - 10 mm	66.5 x 75.1 x 28.25 mm	2	67,40 A
EU14.176.03	Scanstrut DS-HD6	2 - 5/6 mm	54 x 63 x 22 mm	2	48,60 A
EU14.176.04	Scanstrut DS-HD10	6 - 10 mm	66.5 x 75.1 x 28.25 mm	2	64,19 A
EU14.176.10	Scanstrut DS-H-MULTI-BLK	tot 15	114.8 x 97.6 x 35.8 mm	Multi-cable	84,09 A

Scanstrut LOW PROFILE kabeldoorvoeren - zwart

Low Profile Cable Seal

Ons low-profile ontwerp vermindert de totale afdichtingshoogte tot 71% in vergelijking met ons standaardassortiment door onze afdichtingstechnologie onder het montageoppervlak te verbergen. Dit resulteert in een schoner, verfijnder uiterlijk.

Kenmerken:

- IP68 waterdicht assortiment
- Eenvoudige installatie in een zak met gatenzaag.
- Een gegarandeerd 100% waterdichte afdichting
- Geen marinekit nodig
- Perfect voor zonnepanelen, lichtbalken, lampen en andere elektronica op het dak.
- Verkrijgbaar in zwart geanodiseerd aluminium of roestvrij staal 316
- Onze materialen zijn geselecteerd om UV-bestendig en slijtvast te zijn
- Vaste moeren zorgen voor eenvoudige montage en maken ook betrouwbare herhaalde installaties mogelijk.

	OMSCHRIJVING	KABEL Ø	Ø B	Ø A	PRIJS
EU14.177.11	Scanstrut DS-LP-16-BLK	2 - 8 mm	16	49.9	78,73 A
EU14.177.12	Scanstrut DS-LP-21A-BLK	4 - 9 mm	21	60.7	90,71 A
EU14.177.14	Scanstrut DS-LP-30-BLK	9 - 14 mm	30	75.6	112,98 A
EU14.177.13	Scanstrut DS-LP-21B-BLK	9 - 14 mm	21	60.7	90,71 A
EU14.177.15	Scanstrut DS-LP-MULTI-BLK	tot 15 mm	-	-	188,37 A

Scanstrut LOW PROFILE kabeldoorvoeren - RVS

Low Profile Cable Seals

Ons low-profile ontwerp vermindert de totale afdichtingshoogte tot 71% in vergelijking met ons standaardassortiment door onze afdichtingstechnologie onder het montageoppervlak te verbergen. Dit resulteert in een schoner, verfijnder uiterlijk.

Kenmerken:

- IP68 waterdicht assortiment
- Eenvoudige installatie in een zak met gatenzaag.
- Een gegarandeerd 100% waterdichte afdichting
- Geen marinekit nodig
- Perfect voor zonnepanelen, lichtbalken, lampen en andere elektronica op het dak.
- Verkrijgbaar in zwart geanodiseerd aluminium of roestvrij staal 316
- Onze materialen zijn geselecteerd om UV-bestendig en slijtvast te zijn
- Vaste moeren zorgen voor eenvoudige montage en maken ook betrouwbare herhaalde installaties mogelijk.

	OMSCHRIJVING	KABEL Ø	Ø B	Ø A	PRIJS
EU14.177.01	Scanstrut DS-LP-16-S	2 - 8 mm	16	49.9	91,20 A
EU14.177.02	Scanstrut DS-LP-21A-S	4 - 9 mm	21	60.7	107,80 A
EU14.177.04	Scanstrut DS-LP-30-S	9 - 14 mm	30	75.6	126,06 A
EU14.177.03	Scanstrut DS-LP-21B-S	9 - 14 mm	21	60.7	107,80 A
EU14.177.05	Scanstrut DS-LP-MULTI-S	tot 15 mm	-	-	228,99 A



Kabeldoorvoeren

	OMSCHRIJVING	BASIS	DOORVOER	PRIJS
AA11595	Kabeldoorvoer	1 1/2"	6 mm	5,23 I
AA11596	Kabeldoorvoer	1 1/2"	8 mm	5,23 I
AA11597	Kabeldoorvoer	1 1/2"	10 mm	6,30 I
AA11599	Kabeldoorvoer	1 1/2"	12 mm	7,48 I



Zwanenhalzen

	OMSCHRIJVING	DIAMETER	MATERIAAL	PRIJS
CN45002	Kabeldoorvoer	Ø21 mm uitwendig	RVS316	39,00 A
CN45004	Kabeldoorvoer	Ø27 mm uitwendig	RVS316	46,00 A
CN45006	Kabeldoorvoer	Ø36 mm uitwendig	RVS316	59,00 A
CN45008	Kabeldoorvoer	Ø49 mm uitwendig	RVS316	82,00 A



Multigate IP55

MH 10 Multigate is geschikt om kabels of slangen van verschillende diktes door te voeren en is IP55 spuitwaterdicht. De uitsnede komt overeen met de standaard afmeting voor 24-polige industriële connectoren. De MH-10 is gemaakt van halogeenvrije polymeren welke bij brand minder rook produceren.

	OMSCHRIJVING	KLEUR	AANTAL EN MAAT DOORVOEREN	PRIJS
TR-106748	Kabeldoorvoer MH-10	Zwart	2x 30 mm, 2x 18 mm en 6x 8 mm	26,87 A



CEE Eurostekkers

	OMSCHRIJVING	TYPE	PRIJS
15233	CEE Eurostekker 230V mannetje	p17 stekker	4,56 I
15234	CEE Eurostekker 230V vrouwtje	p17 contrastekker	4,93 I
15245	CEE-SCHUKO 230V haakse koppeling		7,25 I
15242	CEE 2-weg splitter 16A		21,00 I
15243	CEE 3-weg splitter 16A		27,00 I



In- en uitvoerdozen

	OMSCHRIJVING	PRIJS
15237	CEE invoerdoos inbouw	14,00 I
15237-ZW	Invoerdoos inbouw zwart	14,00 I
AS4480640	CEE invoerdoos inbouw met schuifklep	18,03 A
15238	CEE invoerdoos opbouw	12,08 I
15238B	Uitvoerdoos opbouw vrouwtje	20,53 I



Verlopen CEE ---> normaal (met snoer)

	OMSCHRIJVING	LENGTE SNOER	PRIJS
15235	Verloop normaal --> CEE contra	40 cm	12,20 I
15235B	Verloop CEE --> contra normaal	40 cm	12,67 I
LTC-2036-015	Verloop normaal --> CEE contra	150 cm	16,00 B



COMBI NOORD: DAT IS COMPLETE KWALITEIT MET EEN GROTE C



Verbindingskabels CEE

	OMSCHRIJVING	LENGTE (M)	PRIJS
LTC-2030-15	Walstroomkabel CEE - CEE (3x2.5)	15	50,00 B
LTC-2030-25	Walstroomkabel CEE - CEE (3x2.5)	25	90,00 B



Rubber stekkers

	OMSCHRIJVING	PRIJS
15239	Rubber stekker met randaarde	6,27 I
15240	Rubber contrastekker met randaarde	9,58 I



Procar/Sutars stekkers

	OMSCHRIJVING	VOLTAGE	AMPERAGE	PRIJS
GA4740291	Bosch stekker	12V	15A	8,14 B
GA4741711	Universele stekker	12V	8A	4,25 B
GA4741560	Inbouw stekkerdoos vierkant (sutars)	12V		8,35 B
AS4449760	Inbouw stekkerdoos rond (sutars)	12V		6,00 F
GA4741580	Opbouw stekkerdoos	12V		12,12 B



Scanstrut USB Flip Pro

- IPX4 waterdicht wanneer de cover gesloten is.
- Zeer klein formaat.

	OMSCHRIJVING	VOLTAGE	AMPERAGE	AFMETINGEN (HXBXL)	PRIJS
EU14.195.80	SCANSTRUT Flip Pro USB-A en USB-C	12/24V	6A	5 x 9 x 5 cm	86,72 A



USB connector - plug

	OMSCHRIJVING	VORM	MAXIMALE STROOM	PRIJS
AS4449950	USB dual sigaretten plug	rond	2.1A	31,50 I
AS4449990	USB dual connector inbouw	rond met losse rechthoekige flens	2.1A	14,45 I



Boegschroef relais

Zware omkeerrelais voor boegschroeven.

De serie-parallelschakelaar kan worden gebruikt om tijdelijk 24V uit 2x 12V accu's te halen.

Schakelvermogens bij continu gebruik - 30% gebruik.

- 80-serie: 100A (100%) - 180A (30%).
- 182-serie: 150A (100%) - 275A (30%).
- 202-serie: 200A (100%) - 450A (30%).

	OMSCHRIJVING	PRIJS
SW182-1	Albright relais 12V/200A omkeerset voor CP40	281,75 B
SW182-3	Albright relais 24V/200A omkeerset voor CP50	281,75 B
SW202-119N	Albright relais 12V/400A omkeerset	473,80 B
SW202-2	Albright relais 24V/400A omkeerset voor CP90	473,80 B
SW163-2	Albright serie-parallelschakelaar	251,85 B
SW285A-2	Albright serie parallel relais zwaar 12V	407,10 A
SWDC182-116	Albright Boegschroefrelais 12V (o.a. Quick)	414,00 B
SWDC182-716	Albright Boegschroefrelais 24V (o.a. Quick)	414,00 B
SWDC0088-492L	Albright omkeerset 12V (o.a. SidePower)	266,80 B
SWDC88-3	Albright omkeerset 12V (o.a. Quick)	282,90 B

Omkeer relais

Relais om + en - om te draaien voor bijvoorbeeld boegschroef, ankerlier of stuurautomaat.

	OMSCHRIJVING	PRIJS
SW66-1	Albright relais 12V (omkeer)	131,10 B
SW66-3	Albright relais 24V (omkeer)	131,10 B
SW88-3	Albright omkeerset 12V	282,90 B
SW88-1	Albright omkeerset 24V	282,90 B



Continu relais

	OMSCHRIJVING	PRIJS
SW60-2	Albright relais maak 12V continu	51,75 B
SW84-2	Albright relais wissel 12V continu	142,60 B
SW80-5	Albright relais 12V continu 100A	124,20 B
SW80-6	Albright relais 24V continu 100A	124,20 B
SW84-129	Albright relais wissel 24V/150A continu	143,75 A
SW84-4	Albright relais wissel 24V continu	142,60 B



Hella maak- en wisselrelais

Universele werkrelais 12V of 24V in maak of wissel uitvoering.

	OMSCHRIJVING	VOLTAGE	AMPERE	BIJZONDERHEDEN	PRIJS
HM5400-001	Maakrelais	12V	30A	met steun	10,25 A
HM3437-081	Maakrelais	12V	70A	met steun	46,00 A
HM5400-031	Maakrelais	24V	20A	met steun	10,00 A
HM3437-091	Maakrelais	24V	50A	met steun	36,15 A
HM3332-061	Wisselrelais	12V	10A-20A	met steun	15,70 A



Elektrisch paneel met touch-bediening

- Ultradun verlicht bedieningspaneel met aanraakschakelaars en LED-waarschuwinglampje voor elke actieve functie IP67
- Wordt geleverd met 60 stickers met verschillende symbolen die op de schakelaars kunnen worden aangebracht
- Schakelaars kunnen worden gereset van AAN-UIT naar (AAN) -UIT
- Standaard micro-USB-kabel van 1 m om het paneel op de regelkast aan te sluiten (kan worden vervangen door elke micro-USB-kabel)
- Besturingskast uitgerust met 10A automatisch resetbare zekeringen

	OMSCHRIJVING	VOLTAGE	AANTAL SWITCHES	MAX. A	AFMETINGEN	PRIJS
EU14.690.07	Elektrisch paneel met touchbediening	12V	6	35A	91 x 75 mm	114,22 A
EU14.690.10	Elektrisch paneel met touchbediening	12/24V	10	60A	130 x 75 mm	143,16 A



BEP schakelpaneel

Dit paneel gebruikt de laatste techniek op gebied van bescherming tegen overbelasting, de zgn. Positive Temperature Coefficient (PTC). PTC zekeringen zijn te resetten, automatische zekeringen die zich aanpassen tot een hoge weerstand bij overstroom.

Om te resetten: schakel het circuit 10 seconden uit. Als de fout blijft bestaan zal de PTC terugkeren naar weerstand status.

Kenmerken:

- 6 schakelaars beschermd door neoprene afdekkap
- Rode LED's
- Afneembare afdekkap verbergt schroeven
- Spatwaterdicht

	OMSCHRIJVING	AANTAL SCHAKELAARS	AFM. (LXBXD)	PRIJS
TE598620	Bep schakelpaneel	6	112 x 158 x 65 mm	171,82 F





Philippi panelen

Standaard geschikt voor 12V en 24V. Voorzien van led indicatie. 8A afgezekerd.

	OMSCHRIJVING	AFM. (BXHxD)	AANTAL SCHAKELAARS	PRIJS
AS3320990	Philippi paneel STV 103	110 x 72,5 x 70 mm	3	75,01 A
AS3321000	Philippi paneel STV 106	110 x 117 x 70 mm	6	124,10 A
AS3321050	Philippi paneel STV 108	110 x 145 x 70 mm	8	156,52 A
AS3321100	Philippi paneel STV 110	110 x 180 x 70 mm	10	184,31 A
AS3321500	Philippi paneel STV 316	220 x 145 x 110 mm	16	310,26 A



Schakelpanelen met dubbele LEDs

Behuizing gemaakt van donkergrijs polycarbonaat. Ononderbroken groene LED verlicht de labels die de verschillende functies aangeven. Rode LED gaat branden wanneer deze in de AAN-stand staat. Eerste AAN-UIT-AAN-schakelaar met 2 aparte circuits en AAN-UIT-retourschakelaar voor modellen EU14.850.05/06. Inclusief automatische zekeringen.

	OMSCHRIJVING	VOLTAGE	SCHAKELAARS	AFMETINGEN	MAX. A	PRIJS
EU14.850.04	Schakelpaneel met dubbele LEDs	12V	4	124 x 115 mm	37A	77,19 A
EU14.850.05	Schakelpaneel met dubbele LEDs	12V	5 + USB	165 x 115 mm	37A	111,37 A
EU14.850.06	Schakelpaneel met dubbele LEDs	12V	6	165 x 115 mm	37A	101,37 A



Marina schakelpanelen

Schakelpanelen met thermische zekeringen en led verlichting.

	OMSCHRIJVING	AFWERKING	AANTAL SCHAKELAARS	ZEKERING/WAARDE	AFM. (BXH)	PRIJS
EU14.843.03	Schakelpaneel 3V verticaal	antraciet	3	3x 10A	124 x 115	69,65 A
EU14.843.05	Schakelpaneel 5V verticaal	antraciet	5	3x 10A / 2x 5A	165 x 115	108,77 A
EU14.843.09	Schakelpaneel 9V horizontaal	antraciet	8 + 1 socket 12V	2x 5A / 5x 10A / 2x 15A	280 x 115	168,50 A
EU14.844.03	Schakelpaneel 3V verticaal	mahony look	3	3x 10A	124 x 115	30,30 A
EU14.844.05	Schakelpaneel 5V verticaal	mahony look	5	3x 10A / 2x 5A	165 x 115	115,45 A
EU14.844.09	Schakelpaneel 9V horizontaal	mahony look	8 + 1 socket 12V	2x 5A / 5x 10A / 2x 15A	280 x 115	180,02 A

Draadloze telefoonladers IQ gecertificeerd

Deze draadloze IPX6 12/24V telefoonladers (Qi-gecertificeerd) maken het mogelijk om mobiele telefoons en tablets op te laden door ze eenvoudig op de oplader te plaatsen.

Ze zijn ontworpen voor gebruik op zee en 100% waterdicht. De twee versies voor buiten hebben een uitstekend antislip- en UV-bestendig oppervlak.

	OMSCHRIJVING	TYPE	PRIJS
EU14.515.02	ROKK waterdichte draadloze batterij oplader	Vlak	125,93 A
EU14.515.01	ROKK waterdichte draadloze batterij oplader	Verborgen (max 3 mm)	118,32 A



**ERVAAR DE NIEUWE COMBI NOORD WEBSHOP ZELF:
NU NOG SNELLER ZOEKEN, COMPLETER IN INFORMATIE
EN MET TOEGANG TOT DE NIEUWE MMG PORTAL**



CATALOGUS 2025

VERLICHTING

ELEKTRICITEIT	005
INSTRUMENTEN, RADIO EN TV	141
NAVIGATIE APPARATUUR	167
POMPEN, SANITAIR, SLANGEN EN FITWERK	193
BOEGSCHROEVEN, SPUDPALEN EN STABILIZER	263
COMFORT AAN BOORD	279
SCHEEPSRAMEN, VLUCHTLUIKEN EN RUITENWISSERS	323
VOORTSTUWING	337
RONDOM DE MOTOR	349
VEILIGHEID, ONDERHOUD EN REINIGINGSPRODUCTEN	403
ANKERLIEREN EN DEKUITRUSTING	441

**KWALITEIT,
ALTIJD
UIT GROU**

Quick Marine Lighting is de serie van LED-lampen ontworpen geproduceerd door de Quick S.p.A.-groep. De lijn is ontworpen om eigentijdse verlichtingsoplossingen te bieden, geschikt voor zowel binnen- als buitengebruik en voor het decoreren van kleine en grote ruimtes.

De ervaring van de Quick S.p.A.-groep is beschikbaar om aan zowel verschillende als specifieke behoeften te kunnen voldoen. Zo kunnen producten op maat geleverd worden en kunnen zelfs compleet nieuwe producten in overleg met de klant vervaardigd worden.

CRI index (Coloring Rendering Index) is een index die weergeeft hoe goed een lichtbron in staat is natuurgetrouw de kleuren van verlichte objecten weer te geven. Een hoge waarde staat voor een betere kleurweergave. Deze index wordt vaak toegepast op verlichtingsproducten.

De producten in de ELY serie zijn mini downlights met ingebouwde LED die in de muur of het plafond kunnen worden geïnstalleerd. Het platte en circulaire frame verenigt alle modellen, die verschillen in optiek, vermogen en hoek van de lichtbundel.

De verschillende kenmerken van de ELY-serie zorgen ervoor je het ideale model kan kiezen voor elke toepassing. Door de ruime keuze uit de ELY serie is de exacte prijs niet op de website te vinden, maar deze zijn wel bij ons opvraagbaar.

De ELITE-serie omvat verschillende modellen met: vlak frame, vlak aansluitende diffusor (opaline of satijn) en zeer lage uitsparing. Ze kunnen zowel binnen als buiten worden geïnstalleerd als: ze hebben een uitstekende beschermingsgraad (IP65).

Verkrijgbaar in TOUCH- en DUAL-versies. De ELITE DUAL-modellen kunnen een omgeving verlichten met zowel wit als gekleurd licht dankzij de even aangedreven LED's van 2W+2W. De standaard tweekleurige modellen hebben één 2W LED met wit licht en een gekleurde LED van ongeveer 0.5W, ideaal als sfeerverlichting.



ELY 1.5W - 15°/40°

	KLEUR LICHT	KLEUR MATERIAAL	STRALINGSHOEK	PRIJS
QL74-01	warm wit	RVS316 gepolijst	15°	97,13 A
QL74-02	warm wit	RVS316 gepolijst	40°	83,48 A



ELY 3W - 15°/40°

	KLEUR LICHT	KLEUR MATERIAAL	STRALINGSHOEK	PRIJS
QL74-03	warm wit	wit	15°	101,85 A
QL74-04	warm wit	wit	40°	88,20 A
QL74-05	rood	wit	40°	88,20 A



ERICA 1

	OMSCHRIJVING	KLEUR LICHT	KLEUR MATERIAAL	VERMOGEN	PRIJS
QL29-01	ERICA 1	warm wit	RVS316 gepolijst	2W	88,50 A
QL29-02	ERICA 1	warm wit	RVS316 mat	2W	88,50 A
QL29-03	ERICA 1	daglicht	RVS316 gepolijst	2W	88,50 A



TULIP

Beschikbare modellen:

- TULIP 40 1,5W-15°
- TULIP 52 1,5W-15°
- TULIP 40 1,5W-30°
- TULIP 52 1,5W-30°
- TULIP 40 3,5W-15°
- TULIP 52 3,5W-15°
- TULIP 40 3,5W-30°
- TULIP 52 3,5W-30°

	OMSCHRIJVING	KLEUR LICHT	KLEUR MATERIAAL	STRALINGSHOEK	PRIJS
QL96-01	TULIP 40	warm wit	zwart	30°	113,50 A
QL96-02	TULIP 40	warm wit	wit	30°	113,50 A
QL96-03	TULIP 52	warm wit	wit	30°	113,50 A

Quick
Marine Lighting



TODD E SD

- Diameter ring/zaagmaat: 72 mm/54 mm
- Inbouwdiepte: 19.5 mm
- Bevestiging: veertjes
- Dimbaar: ja
- CRI index: >80
- IP-classificatie: IP40
- Frame met minimale dikte (ongeveer 1 mm)

Andere combinatie materiaal/soort licht nodig? Mail voor de mogelijkheden.

	OMSCHRIJVING	RING	KLEUR LICHT	PRIJS
QL76-01	TODD E SD	RVS316 gepolijst	warm wit	45,15 A
QL76-02	TODD E SD	RVS316 gepolijst	warm wit/rood	49,88 A
QL76-04	TODD E SD	RVS316 gepolijst	rood	45,15 A
QL76-06	TODD E SD	wit	warm wit	45,15 A
QL76-09	TODD E SD	RVS316 mat	warm wit	45,15 A
QL76-10	TODD E SD	RVS316 mat	rood	45,15 A
QL76-BC01	TODD E SD	RVS316 gepolijst	daglicht/rood	49,88 A
QL76-BC02	TODD E SD	RVS316 gepolijst	warm wit/blauw	49,88 A
QL76-BC03	TODD E SD	RVS316 mat	warm wit/blauw	49,88 A
QL76-BC04	TODD E SD	RVS316 gepolijst	daglicht/blauw	49,88 A
QL76-BC05	TODD E SD	RVS316 mat	warm wit/rood	49,88 A
QL76-BC06	TODD E OD	RVS316 gepolijst	warm wit/blauw	50,00 A
QL76-BC07	TODD E DL SD	RVS316 gepolijst	warm wit/rood	57,00 A



ELLIOT E SD

- Diameter ring/zaagmaat: 72 mm/54 mm
- Inbouwdiepte: 19.5 mm
- Bevestiging: veertjes
- Dimbaar: ja
- CRI index: >80
- IP-classificatie: IP40
- Frame met minimale dikte (ongeveer 1 mm)

Andere combinatie materiaal/soort licht nodig? Mail voor de mogelijkheden.

	OMSCHRIJVING	RING	KLEUR LICHT	PRIJS
QL80-DL08	ELLIOT E SD	RVS316 mat	warm wit/blauw	57,75 A
QL80-DL02	ELLIOT E SD	RVS316 gepolijst	warm wit/blauw	57,75 A
QL80-DL07	ELLIOT E SD	RVS316 gepolijst	warm wit/rood	57,75 A
QL80-DL01	ELLIOT E SD	RVS316 gepolijst	warm wit/rood	57,75 A
QL80-08	ELLIOT E SD	RVS316 mat	warm wit	46,20 A
QL80-11	ELLIOT E SD	RVS316 gepolijst	warm wit	46,20 A
QL80-03	ELLIOT E SD	wit	warm wit	46,20 A
QL80-BC05	ELLIOT E SD	RVS316 mat	warm wit/rood	50,93 A
QL80-BC03	ELLIOT E SD	RVS316 mat	warm wit/rood	50,93 A



BRANDON E SD

- Diameter ring/zaagmaat: 72 mm/54 mm
- Inbouwdiepte: 19.5 mm
- Bevestiging: veertjes
- Dimbaar: ja
- CRI index: >80
- IP-classificatie: IP40
- Frame met minimale dikte (ongeveer 1 mm)

Andere combinatie materiaal/soort licht nodig? Mail voor de mogelijkheden.

	OMSCHRIJVING	RING	KLEUR LICHT	PRIJS
QL81-01	BRANDON E SD	RVS316 mat	warm wit	46,20 A
QL81-03	BRANDON E SD	RVS316 gepolijst	warm wit	46,20 A
QL81-08	BRANDON E SD	wit	warm wit	46,20 A
QL81-BC03	BRANDON E SD	RVS316 gepolijst	warm wit/rood	50,93 A
QL81-DL05	BRANDON E SD	wit	warm wit/rood	57,75 A
QL81-BC05	BRANDON E SD	RVS316 mat	warm wit/rood	50,93 A
QL81-BC06	BRANDON E SD	RVS316 mat	warm wit/blauw	50,93 A
QL81-BC04	BRANDON E SD	RVS316 gepolijst	warm wit/blauw	50,93 A



TED C

- Diameter ring/zaagmaat: 72 mm/54 mm
- Inbouwdiepte IP40/IP66: 16 mm/14 mm
- Bevestiging IP40/IP66: veertjes/schroeven
- Dimbaar: ja
- CRI index: >80

	OMSCHRIJVING	RING	KLEUR LICHT	PRIJS
QL01-C-1	TED C IP40	RVS316 gepolijst	warm wit/rood	42,00 A
QL01-C-2	TED C IP40	RVS316 mat	rood	36,23 A
QL01-C-3	TED C IP40	RVS316 mat	warm wit/rood	42,00 A
QL01-C-4	TED C IP40	wit	rood	36,23 A
QL01-C-5	TED C IP40	RVS316 mat	warm wit	36,23 A
QL01-C-14	TED C IP40	wit	warm wit	36,23 A
QL01-C-15	TED C IP40	RVS316 gepolijst	rood	36,23 A
QL01-C-16	TED C IP40	RVS316 gepolijst	warm wit	36,23 A
QL01-C-IP-3	TED C IP66	RVS316 mat	warm wit	38,33 A
QL01-C-IP-4	TED C IP66	RVS316 mat	rood	38,33 A
QL01-C-IP-6	TED C IP66	RVS316 gepolijst	warm wit	38,33 A
QL01-C-IP-7	TED C IP66	RVS316 gepolijst	rood	38,33 A
QL01-C-IP-8	TED C IP66	wit	warm wit	38,33 A
QL01-C-IP-13	TED C IP66	RVS316 gepolijst	warm wit/rood	44,10 A

De CLUB-serie omvat verschillende modellen met vlak frame, vlak aansluitende diffusor (opaline of satijn) en zeer lage uitsparing. Ze kunnen zowel binnen als buiten worden geïnstalleerd als: ze hebben een uitstekende beschermingsgraad (IP65). Verkrijgbaar in SWITCH, TOUCH en DUAL-versies.

De CLUB DUAL-modellen kunnen een omgeving verlichten met zowel wit als gekleurd licht dankzij de even aangedreven LEDS van 2W+2W. De standaard tweekleurige modellen hebben één 2W LED met wit licht en een gekleurde LED van ongeveer 0,5 Watt, ideaal als sfeerverlichting.



TED CS

- Diameter ring/zaagmaat: 72 mm/54 mm
 - Inbouwdiepte: 16 mm
 - Bevestiging: veertjes
 - Waterdichtheid: IP40
 - Dimbaar: nee
 - CRI index: >80
- Met aan/uitschakelaar

	OMSCHRIJVING	RING	KLEUR LICHT	PRIJS
QL01-CS-1	TED CS	RVS316 mat	warm wit	40,43 A
QL01-CS-2	TED CS	RVS316 gepolijst	rood	40,43 A
QL01-CS-4	TED CS	RVS316 gepolijst	warm wit	40,43 A
QL01-CS-5	TED CS	wit	rood	40,43 A
QL01-CS-7	TED CS	wit	warm wit	40,43 A
QL01-CS-9	TED CS	RVS316 mat	rood	40,43 A



TED CT

- Diameter ring/zaagmaat: 72 mm/54 mm
- Inbouwdiepte IP40/IP66: 16 mm/14 mm
- Bevestiging IP40/IP66: veertjes/schroeven
- Dimbaar: ja
- CRI index: >80

Te dimmen en aan/uit te schakelen door het glas aan te raken.

	OMSCHRIJVING	RING	KLEUR LICHT	PRIJS
QL01-CT-11	TED CT IP40	wit	warm wit	47,78 A
QL01-CT-13	TED CT IP40	RVS316 gepolijst	warm wit	47,78 A
QL01-CT-16	TED CT IP40	RVS316 mat	warm wit	47,78 A
QL01-CT IP-2	TED CT IP66	RVS316 gepolijst	warm wit	49,88 A
QL01-CT IP-3	TED CT IP66	RVS316 mat	rood	49,88 A
QL01-CT IP-4	TED CT IP66	RVS316 gepolijst	rood	49,88 A
QL01-CT IP-5	TED CT IP66	RVS316 mat	warm wit	49,88 A



TED C DUAL

- Diameter ring/zaagmaat: 72 mm/54 mm
- Inbouwdiepte IP40/IP66: 16 mm/14 mm
- Bevestiging IP40/IP66: veertjes/schroeven
- Dimbaar: ja
- CRI index: >80

Dubbel licht: warm wit + rood (ook in warm wit + blauw verkrijgbaar).

	OMSCHRIJVING	RING	KLEUR LICHT	PRIJS
QL01-C-DUAL-2	TED C DUAL IP40	wit	warm wit/rood	47,78 A
QL01-C-DUAL-6	TED C DUAL IP40	RVS316 gepolijst	warm wit/rood	47,78 A
QL01-C-DUAIP-1	TED C DUAL IP66	wit	warm wit/rood	49,88 A
QL01-C-DUAIP-4	TED C DUAL IP66	RVS316 gepolijst	warm wit/rood	49,88 A

MIRIAM C

- Diameter ring/zaagmaat: 72 mm/54 mm
- Inbouwdiepte: 16 mm
- Bevestiging/waterdichtheid: met veertjes/IP40
- Dimbaar: ja
- CRI index:>80



	OMSCHRIJVING	RING	KLEUR LICHT	PRIJS
QL02-C-1	MIRIAM C	RVS316 gepolijst	warm wit	46,20 A
QL02-C-2	MIRIAM C	RVS316 gepolijst	rood	46,20 A
QL02-C-3	MIRIAM C	RVS316 mat	rood	46,20 A
QL02-C-5	MIRIAM C	wit	warm wit	46,20 A
QL02-C-8	MIRIAM C	RVS316 mat	warm wit	46,20 A
QL02-C-9	MIRIAM C	RVS316 gepolijst	warm wit/rood	46,20 A

SELENE C

- Diameter ring/zaagmaat: 72 mm/54 mm
- Inbouwdiepte: 16 mm
- Bevestiging/waterdichtheid: veertjes/IP40
- Dimbaar: nee
- CRI index: >80

Met aan/uit schakelaar.



	OMSCHRIJVING	RING	KLEUR LICHT	PRIJS
QL03-C-1	SELENE C	wit	warm wit	43,05 A
QL03-C-3	SELENE C	RVS316 gepolijst	rood	43,05 A
QL03-C-4	SELENE C	RVS316 gepolijst	warm wit	43,05 A
QL03-C-5	SELENE C	RVS316 mat	warm wit	43,05 A
QL03-C-6	SELENE C	RVS316 mat	rood	43,05 A



EDWIN C

- Diameter ring/zaagmaat: 72 mm/54 mm
- Inbouwdiepte IP40/IP66: 16 mm/14 mm
- Bevestiging IP40/IP66: veertjes/schroeven
- Dimbaar: ja
- CRI index: >80

	OMSCHRIJVING	RING	KLEUR LICHT	PRIJS
QL04-C-1	EDWIN C IP40	wit	warm wit	37,28 A
QL04-C-2	EDWIN C IP40	RVS316 gepolijst	warm wit	37,28 A
QL04-C-3	EDWIN C IP40	RVS316 gepolijst	warm wit/rood	43,05 A
QL04-C-5	EDWIN C IP40	RVS316 mat	rood	37,28 A
QL04-C-8	EDWIN C IP40	RVS316 mat	warm wit	37,28 A
QL04-C-IP-4	EDWIN C IP66	wit	warm wit	40,43 A
QL04-C-IP-5	EDWIN C IP66	RVS316 gepolijst	warm wit	40,43 A
QL04-C-IP-6	EDWIN C IP66	RVS316 gepolijst	rood	40,43 A
QL04-C-IP-7	EDWIN C IP66	RVS316 gepolijst	warm wit/rood	45,15 A



EDWIN C DUAL

- Diameter ring/zaagmaat: 72 mm/54 mm
- Inbouwdiepte IP40/IP66: 16 mm/14 mm
- Bevestiging IP40/IP66: veertjes/schroeven
- Dimbaar: ja
- CRI index: >80

Dubbel licht : warm wit + rood (ook in warm wit + blauw verkrijgbaar).

	OMSCHRIJVING	RING	KLEUR LICHT	PRIJS
QL04-C-DUAL-2	EDWIN C DUAL IP40	RVS316 gepolijst	warm wit/rood	45,15 A
QL04-C-DUAIP-2	EDWIN C DUAL IP66	RVS316 gepolijst	warm wit/rood	47,78 A
QL04-C-DUAIP-3	EDWIN C DUAL IP66	wit	warm wit/rood	47,78 A



BRYAN C

- Diameter ring/zaagmaat: 72 mm/54 mm
- Inbouwdiepte IP40/IP66: 16 mm/14 mm
- Bevestiging IP40/IP66: veertjes/schroeven
- Dimbaar: ja
- CRI index: >80

	OMSCHRIJVING	RING	KLEUR LICHT	PRIJS
QL05-C-2	BRYAN C IP40	wit	warm wit	37,28 A
QL05-C-3	BRYAN C IP40	RVS316 gepolijst	warm wit/rood	43,05 A
QL05-C-4	BRYAN C IP40	RVS316 mat	warm wit	37,28 A
QL05-C-6	BRYAN C IP40	RVS316 gepolijst	rood	37,28 A
QL05-C-10	BRYAN C IP40	RVS316 gepolijst	warm wit	37,28 A
QL05-C-IP-3	BRYAN C IP66	RVS316 mat	rood	40,43 A
QL05-C-IP-4	BRYAN C IP66	RVS316 gepolijst	warm wit	40,43 A



BRYAN CS

- Diameter ring/zaagmaat: 72 mm/54 mm
- Inbouwdiepte: 16 mm
- Bevestiging/waterdichtheid: veertjes/IP40
- Dimbaar: ja
- CRI index: >80

Met aan/uit schakelaar.

	OMSCHRIJVING	RING	KLEUR LICHT	PRIJS
QL05-CS-1	BRYAN CS IP40	RVS316 gepolijst	rood	42,00 A
QL05-CS-2	BRYAN CS IP40	RVS316 gepolijst	warm wit	42,00 A
QL05-CS-3	BRYAN CS IP40	RVS316 mat	warm wit	42,00 A

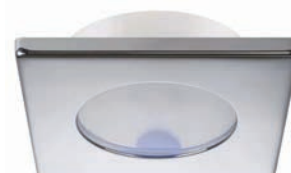

BRYAN CT

- Diameter ring/zaagmaat: 72 mm/54 mm
- Inbouwdiepte IP40/IP66: 16 mm/14 mm
- Bevestiging IP40/IP66: veertjes/schroeven
- Dimbaar: ja
- CRI index: >80

Te dimmen en aan/uit te schakelen door het glas aan te raken.

	OMSCHRIJVING	RING	KLEUR LICHT	PRIJS
QL05-CT-1	BRYAN CT IP40	RVS316 gepolijst	warm wit	48,83 A
QL05-CT-2	BRYAN CT IP40	wit	warm wit	48,83 A
QL05-CT-IP-1	BRYAN CT IP66	RVS316 gepolijst	warm wit	50,93 A



BRYAN C DUAL

- Diameter ring/zaagmaat: 72 mm/54 mm
- Inbouwdiepte IP40/IP66: 16 mm/14 mm
- Bevestiging IP40/IP66: veertjes/schroeven
- Dimbaar: ja
- CRI index: >80
- Dubbel licht : warm wit + rood (ook in warm wit + blauw verkrijgbaar).

	OMSCHRIJVING	RING	KLEUR LICHT	PRIJS
QL05-C-DUAL-1	BRYAN C DUAL IP40	wit	warm wit/rood	45,15 A
QL05-C-DUAL-2	BRYAN C DUAL IP40	RVS316 gepolijst	warm wit/rood	45,15 A

De inbouwspots van de VIP- en VIP NICE-serie bieden verschillende voordelen en uitstekende lichtprestaties: 4W vermogen, beschermingsklasse IP66, assortiment afwerkingen en een uitsparing van slechts 20 mm in geanodiseerd aluminium. Het verschil tussen de twee productlijnen is in essentie de materiaalkeuze.

De VIP-serie is gemaakt van AISI 316 RVS, terwijl de VIP NICE-serie composiet materiaal gebruikt. Door de ruime keuze uit de VIP-serie is de exacte prijs niet op de website te vinden, maar deze zijn wel bij ons opvraagbaar.



TED VN

- Diameter ring/zaagmaat: 72 mm/54 mm
- Inbouwdiepte: 20.5 mm
- Bevestiging: schroeven
- Waterdichtheid: IP66
- Dimbaar: ja
- CRI index: >80

Met frame gemaakt van composiet materiaal met diffusor van anti-shock materiaal, ideaal voor plafondmontage.

	OMSCHRIJVING	RING	KLEUR LICHT	PRIJS
QL01-VN-4W-2	TED VN IP66	wit	warm wit	84,53 A

De inbouwspots van de VIP- en VIP NICE-serie bieden verschillende voordelen en uitstekende lichtprestaties: 4W vermogen, beschermingsklasse IP66, assortiment afwerkingen en een uitsparing van slechts 20 mm in geanodiseerd aluminium. Het verschil tussen de twee productlijnen is in essentie de materiaalkeuze.

De VIP-serie is gemaakt van AISI 316 RVS, terwijl de VIP NICE-serie composiet materiaal gebruikt. Door de ruime keuze uit de VIP-serie is de exacte prijs niet op de website te vinden, maar deze zijn wel bij ons opvraagbaar.

KAI XP 4W

- Diameter ring/zaagmaat: 82 mm/65 mm
- Inbouwdiepte LP/HP: 30 mm/28 mm
- Bevestiging LP/HP: veertjes/schroeven
- Dimbaar: ja
- CRI index: >90



	OMSCHRIJVING	RING	KLEUR LICHT	PRIJS
QL06-LP-4W-2	KAI XP LP	RVS316 gepolijst	warm wit/rood	79,80 A
QL06-LP-4W-3	KAI XP LP	RVS316 gepolijst	warm wit	79,80 A
QL06-LP-4W-4	KAI XP LP	RVS316 gepolijst	rood	79,80 A
QL06-LP-4W-7	KAI XP LP	RVS316 mat	warm wit	79,80 A
QL06-LP-4W-8	KAI XP LP	RVS316 mat	warm wit + rood	79,80 A
QL06-LP-4W-13	KAI XP LP	wit	warm wit	79,80 A
QL06-HP-4W-2	KAI XP HP	wit	warm wit	80,85 A
QL06-HP-4W-3	KAI XP HP	RVS316 mat	warm wit	80,85 A
QL06-HP-4W-5	KAI XP HP	RVS316 gepolijst	warm wit	80,85 A
QL06-HP-4W-6	KAI XP HP	RVS316 gepolijst	rood	80,85 A

KAI XP 6W

- Diameter ring/zaagmaat: 82 mm/65 mm
- Inbouwdiepte LP/HP: 30 mm/28 mm
- Bevestiging LP/HP: veertjes/schroeven
- Dimbaar: ja
- CRI index: >90
- * RGBW zie Quick Color Control RGBW System



	OMSCHRIJVING	RING	KLEUR LICHT	PRIJS
QL06-LP-6W-1	KAI XP LP	RVS316 gepolijst	warm wit + rood	80,85 A
QL06-LP-6W-2	KAI XP LP	RVS316 mat	warm wit	80,85 A
QL06-LP-6W-3	KAI XP LP	RVS316 gepolijst	warm wit	80,85 A
QL06-LP-6W-6	KAI XP LP	wit	warm wit	80,85 A
QL06-LP-6W-11	KAI XP LP	RVS316 gepolijst	rood	80,85 A
QL06-LP-QC-1	KAI XP LP QCC	RVS316 gepolijst	QCC RGBW	93,98 A
QL06-LP-QC-2	KAI XP LP QCC	wit	QCC RGBW	93,98 A
QL06-HP-6W-1	KAI XP HP	RVS316 mat	warm wit	82,43 A
QL06-HP-6W-5	KAI XP HP	RVS316 gepolijst	warm wit	82,43 A
QL06-HP-6W-7	KAI XP HP	wit	warm wit	82,43 A
QL06-HP-QC-1	KAI XP HP QCC	RVS316 mat	QCC RGBW	95,03 A
QL06-HP-QC-2	KAI XP HP QCC	RVS316 gepolijst	QCC RGBW	95,03 A
QL06-HP-QC-3	KAI XP HP QCC	wit	QCC RGBW	95,03 A



KOR XP 4W

- Diameter ring/zaagmaat: 82 mm/65 mm
- Inbouwdiepte LP/HP: 30 mm/28 mm
- Bevestiging LP/HP: veertjes/schroeven
- Dimbaar: ja
- CRI index: >90

	OMSCHRIJVING	RING	KLEUR LICHT	PRIJS
QL07-LP-4W-1	KOR XP LP	RVS316 gepolijst	warm wit	79,80 A
QL07-LP-4W-3	KOR XP LP	wit	warm wit	79,80 A
QL07-LP-4W-6	KOR XP LP	RVS316 mat	warm wit	79,80 A
QL07-HP-4W-1	KOR XP HP	wit	warm wit	80,85 A
QL07-HP-4W-2	KOR XP HP	RVS316 gepolijst	warm wit	80,85 A
QL07-HP-4W-3	KOR XP HP	RVS316 mat	warm wit	80,85 A



MARINA XP 4W

- Diameter ring/zaagmaat: 82 mm/65 mm
- Inbouwdiepte LP/HP: 30 mm/28 mm
- Bevestiging LP/HP: veertjes/schroeven
- Dimbaar: ja
- CRI index: >90

	OMSCHRIJVING	RING	KLEUR LICHT	PRIJS
QL08-LP-4W-4	MARINA XP LP	RVS316 mat	warm wit	82,43 A
QL08-LP-4W-10	MARINA XP LP	RVS316 gepolijst	warm wit	82,43 A
QL08-LP-4W-12	MARINA XP LP	RVS316 gepolijst	rood	82,43 A
QL08-HP-4W-2	MARINA XP HP	RVS316 gepolijst	warm wit	83,48 A
QL08-HP-4W-3	MARINA XP HP	RVS316 gepolijst	warm wit + rood	83,48 A
QL08-HP-4W-5	MARINA XP HP	RVS316 mat	warm wit	83,48 A
QL08-HP-4W-8	MARINA XP HP	wit	warm wit	83,48 A

ONS QUICK VERLICHTING ASSORTIMENT: DAAR ZIJN WE TROTS OP



KOR XP 6W

- Diameter ring/zaagmaat: 82 mm/65 mm
- Inbouwdiepte LP/HP: 30 mm/28 mm
- Bevestiging LP/HP: veertjes/schroeven
- Dimbaar: ja
- CRI index: >90
- * RGBW zie Quick Color Control RGBW System

	OMSCHRIJVING	RING	KLEUR LICHT	PRIJS
QL07-LP-6W-3	KOR XP LP	RVS316 gepolijst	warm wit	80,85 A
QL07-LP-6W-5	KOR XP LP	wit	warm wit	80,85 A
QL07-LP-6W-6	KOR XP LP	RVS316 gepolijst	rood	80,85 A
QL07-LP-6W-7	KOR XP LP	RVS316 mat	warm wit	80,85 A
QL07-LP-QC-8	KOR XP LP QCC	RVS316 gepolijst	QCC RGBW	93,98 A
QL07-HP-6W-1	KOR XP HP	RVS316 gepolijst	warm wit	82,43 A
QL07-HP-6W-4	KOR XP HP	wit	warm wit	82,43 A
QL07-HP-6W-6	KOR XP HP	RVS316 mat	warm wit	82,43 A
QL07-HP-6W-7	KOR XP HP	RVS316 mat	warm wit + rood	82,43 A



MARINA XP 6W

- Diameter ring/zaagmaat: 82 mm/65 mm
- Inbouwdiepte LP/HP: 30 mm/28 mm
- Bevestiging LP/HP: veertjes/schroeven
- Dimbaar: ja
- CRI index: >90
- * RGBW zie Quick Color Control RGBW System

	OMSCHRIJVING	RING	KLEUR LICHT	PRIJS
QL08-LP-6W-1	MARINA XP LP	RVS316 gepolijst	rood	83,48 A
QL08-LP-6W-3	MARINA XP LP	RVS316 mat	warm wit	83,50 A
QL08-LP-6W-5	MARINA XP LP	RVS316 mat	warm wit + rood	83,48 A
QL08-LP-6W-6	MARINA XP LP	RVS316 gepolijst	warm wit	83,48 A
QL08-LP-6W-11	MARINA XP LP	wit	warm wit	83,48 A
QL08-LP-QC-1	MARINA XP LP QCC	RVS316 gepolijst	QCC RGBW	96,08 A
QL08-HP-6W-1	MARINA XP HP	RVS316 mat	warm wit	84,53 A
QL08-HP-6W-2	MARINA XP HP	RVS316 mat	warm wit + rood	84,53 A
QL08-HP-6W-3	MARINA XP HP	wit	warm wit	84,53 A
QL08-HP-6W-5	MARINA XP HP	RVS316 gepolijst	warm wit	84,53 A
QL08-HP-QC-1	MARINA XP HP QCC	RVS316 gepolijst	QCC RGBW	97,13 A



BLAKE XP 6W

- Diameter ring/zaagmaat: 82 mm/65 mm
- Inbouwdiepte LP/HP: 30 mm/28 mm
- Bevestiging LP/HP: veertjes/schroeven
- Dimbaar: ja
- CRI index: >90
- RGBW zie Quick Color Control RGBW System

	OMSCHRIJVING	RING	KLEUR LICHT	PRIJS
QL09-LP-6W-1	BLAKE XP LP	RVS316 mat	warm wit + rood	83,48 A
QL09-LP-6W-2	BLAKE XP LP	RVS316 mat	warm wit	83,48 A
QL09-LP-6W-3	BLAKE XP LP	wit	warm wit	83,48 A
QL09-LP-6W-6	BLAKE XP LP	RVS316 gepolijst	warm wit	83,48 A
QL09-LP-QC-1	BLAKE XP LP QCC	RVS316 gepolijst	QCC RGBW	96,08 A
QL09-HP-6W-3	BLAKE XP HP	RVS316 gepolijst	warm wit	84,53 A
QL09-HP-6W-5	BLAKE XP HP	RVS316 mat	warm wit	84,53 A
QL09-HP-6W-7	BLAKE XP HP	wit	warm wit	84,53 A



De ROUND serie inbouwspots omvat een ruime keuze aan modellen met een diameter variërend van 88 mm tot 235 mm, en is beschikbaar voor alle soorten verlichting en toepassingsbehoeften. Zoals alle producten van Quick Marine Lighting, ze kunnen worden geproduceerd in verschillende afwerkingen, inclusief opties op maat.



CHIARA 4W en 6W

- Diameter ring/zaagmaat: 88 mm/65 mm
- Inbouwdiepte 4W/6W: 28 mm/41 mm
- Bevestiging: schroeven
- Vermogen 4W: 0.33A/12V - 0.17A/24V
- Vermogen 6W: 0.50A/12V - 0.25A/24V
- Dimbaar: ja
- CRI index: >80

CHIARA 6W ook verkrijgbaar met Quick Color Control RGBW System.

	OMSCHRIJVING	RING	KLEUR LICHT	PRIJS
QL15-4	CHIARA 4W	wit	warm wit	84,53 A
QL15-6	CHIARA 4W	RVS316 gepolijst	warm wit + rood	84,53 A
QL15-9	CHIARA 4W	RVS316 mat	warm wit	84,53 A
QL15-10	CHIARA 4W	RVS316 gepolijst	warm wit	84,53 A
QL15-6W-2	CHIARA 6W	wit	warm wit	117,08 A
QL15-6W-4	CHIARA 6W	RVS316 gepolijst	warm wit + rood	117,08 A
QL15-6W-5	CHIARA 6W	RVS316 gepolijst	warm wit	117,08 A
QL15-6W-7	CHIARA 6W	RVS316 mat	warm wit	117,08 A

SONIA 4W en 9W

- Diameter ring/zaagmaat: 105 mm/79 mm
- Inbouwdiepte 4W/6W: 34 mm/57.5 mm
- Bevestiging: schroeven
- Vermogen 4W: 0.33A/12V - 0.17A/24V
- Vermogen 9W: 0.75A/12V - 0.38A/24V
- Dimbaar: ja
- CRI index: >80



	OMSCHRIJVING	RING	KLEUR LICHT	PRIJS
QL16-2	SONIA 4W	RVS316 gepolijst	warm wit	100,80 A
QL16-3	SONIA 4W	RVS316 mat	warm wit	100,80 A
QL16-7	SONIA 4W	wit	warm wit	100,80 A
QL16-8	SONIA 4W	RVS316 gepolijst	warm wit + rood	100,80 A
QL16-9W-2	SONIA 9W	RVS316 gepolijst	warm wit + rood	138,60 A
QL16-9W-4	SONIA 9W	wit	warm wit	134,40 A
QL16-9W-5	SONIA 9W	RVS316 gepolijst	warm wit	134,40 A
QL16-9W-6	SONIA 9W	RVS316 mat	warm wit	138,60 A
QL16-9W-7	SONIA 9W	RVS316 mat	warm wit + rood	138,60 A

CRISTIAN 7W en 9W

- Diameter ring/zaagmaat: 102 mm/89 mm
- Inbouwdiepte 7W/12W: 55 mm/84.2 mm
- Bevestiging: veertjes
- Vermogen 7W: 0.60A/12V - 0.30A/24V
- Vermogen 12W: 1.00A/12V - 0.50A/24V
- Dimbaar: ja
- Waterdichtheid: IP40
- CRI index: >80 (7W)/>90 (12W)

CRISTIAN 7W ook verkrijgbaar met Quick Color Control RGBW System.



	OMSCHRIJVING	RING	KLEUR LICHT	PRIJS
QL17-1	CRISTIAN 7W	RVS316 gepolijst	warm wit	172,20 A
QL17-4	CRISTIAN 7W	RVS316 gepolijst	daglicht	172,20 A
QL17-2	CRISTIAN 7W	wit	warm wit	172,20 A
QL17-6	CRISTIAN 7W	RVS316 mat	warm wit	172,20 A
QL17-QC-1	CRISTIAN 7W QCC	RVS316 gepolijst	RGB + wit	216,30 A



THEKLA LUX

Elegante downlight gemaakt van 316 AISI roestvrij staal.

De opbrengst van de lichtstroom en de ontwikkeling van de fotometrische curve zorgen ervoor dat het product aan de meest veeleisende verzoeken kan voldoen

	OMSCHRIJVING	RING	KLEUR LICHT	PRIJS
QL82-01	THEKLA LED 9W	RVS316 mat	warm wit	152,78 A
QL82-02	THEKLA LED 9W	RVS316 gepolijst	warm wit	153,00 A

De modellen KRISTINE, DEMETRA en VANESSA zijn drie versies van hetzelfde product. Alle modellen in deze serie hebben een vierkant AISI 316 RVS frame en zijn verkrijgbaar in 7W en 12W uitvoeringen.

De modellen KRISTINE en VANESSA zijn inbouwspots voor binnen, terwijl het model DEMETRA kan worden geïnstalleerd buitenshuis, vanwege een IP65-beschermingsklasse (vochtbestendig). Door de ruime keuze uit de SQUARE-serie is de exacte prijs niet op de website te vinden, maar deze zijn wel bij ons opvraagbaar.



KRISTINE 7W en 12W

- Diameter ring/zaagmaat: 112 mm/90 x 90 mm
- Inbouwdiepte 7W/12W: 57 mm/86.5 mm
- Bevestiging: veertjes
- Dimbaar: ja
- CRI index: >80(7W)/>90 (12W)

KRISTINE 7W ook verkrijgbaar met Quick Color Control RGBW System.

	OMSCHRIJVING	RING	KLEUR LICHT	PRIJS
QL14-1	KRISTINE 7W	RVS316 gepolijst	warm wit	173,25 A
QL14-2	KRISTINE 7W	RVS316 mat	warm wit	173,25 A
QL14-4	KRISTINE 7W	wit	warm wit	173,25 A



VANESSA 7W en 12W

- Diameter ring/zaagmaat: 112 mm/90 x 95 mm
- Inbouwdiepte 7W/12W: 64.5 mm/91.2 mm
- Bevestiging: veertjes
- Dimbaar: ja
- CRI index: >80(7W)/>90 (12W)

VANESSA 7W ook verkrijgbaar met Quick Color Control RGBW System.

	OMSCHRIJVING	RING	KLEUR LICHT	PRIJS
QL13-1	VANESSA 7W	RVS316 gepolijst	warm wit	205,80 A



De selectie van verstelbare spots omvat verschillende modellen van 1.5W tot 9W in verschillende formaten en afwerkingen. De LED technologie, die is bijgewerkt en uitgelijnd met de rest van het assortiment, biedt betere prestaties en zeer concurrerende lichtkwaliteit. Sommige modellen in de serie omvat de ontspiegelde versies en zijn verkrijgbaar in de "Antiglare Collection."



LUCILLE

	OMSCHRIJVING	RING	KLEUR LICHT	PRIJS
QL84-01	LUCILLE 1.5W	RVS316 gepolijst	warm wit	89,25 A



YOKO

- Diameter ring/zaagmaat: 65 mm/52 mm
- Inbouwdiepte: 35 mm
- Bevestiging: veertjes
- Dimbaar: ja
- CRI index: >80

	OMSCHRIJVING	RING	KLEUR LICHT	PRIJS
QL10-1	YOKO 1.5W	wit	warm wit	89,25 A
QL10-2	YOKO 1.5W	RVS316 gepolijst	rood	88,20 A
QL10-3	YOKO 1.5W	RVS316 gepolijst	warm wit	89,25 A
QL10-4	YOKO 1.5W	RVS316 mat	warm wit	89,25 A



NIKITA 4W en 9W

- Diameter ring/zaagmaat: 85 mm/70 mm
- Inbouwdiepte 4W/9W: 42 mm/71 mm
- Bevestiging: veertjes
- Dimbaar: ja
- CRI index: >80

	OMSCHRIJVING	RING	KLEUR LICHT	PRIJS
QL11-1	NIKITA 4W	RVS316 gepolijst	warm wit	114,45 A
QL11-3	NIKITA 4W	wit	warm wit	114,45 A
QL11-6	NIKITA 4W	RVS316 mat	warm wit	114,45 A
QL11-8	NIKITA 4W	wit	warm wit	114,45 A
QL11-11	NIKITA 4W	RVS316 gepolijst	warm wit	114,45 A
QL11-15	NIKITA 4W	RVS316 gepolijst	warm wit + rood	114,45 A

REGINA 4W en 9W

- Diameter ring/zaagmaat: 85 mm/70 mm
- Inbouwdiepte 4W/9W: 42 mm/71 mm
- Bevestiging: veertjes
- Dimbaar: ja
- CRI index: >80



	OMSCHRIJVING	RING	KLEUR LICHT	PRIJS
QL12-85-2	REGINA 4W	RVS316 gepolijst	warm wit	107,63 A
QL12-85-4	REGINA 4W	RVS316 mat	warm wit	107,63 A
QL12-9W-1	REGINA 9W	RVS316 gepolijst	warm wit	126,00 A
QL12-9W-2	REGINA 9W	RVS316 mat	warm wit	126,00 A

De downlights met ingebouwde LED in de AG WHOLLY serie worden aangeboden in verschillende vormen, geheel gegoten uit composietmateriaal en met een structuur ontworpen om verblinding tegen te gaan.

Het secundaire optische systeem bestaat uit speciale lenzen om te kiezen tussen verschillende lichtstralen (30°-45°-65°). De AG1- en AG2-versies verdelen de AG WHOLLY-serie in twee grote families, die verschillen in de diepte van de optics en in de inbouwhoogte.

De AG2-serie is uitgerust met een grotere ontspiegeling efficiëntie, terwijl de AG1-serie beter werkt voor toepassingen die een zeer lage installatiehoogte vereisen.



AG2K WHOLLY BLACK/WHITE 4W & 6W

	OMSCHRIJVING	KLEUR LICHT	KLEUR MATERIAAL	STRALINGSHOEK	PRIJS
QL83-01	AG2K WHOLLY	warm wit	zwart	45°	70,88 A
QL83-02	AG2K WHOLLY	warm wit	zwart	30°	72,98 A



AG2M WHOLLY BLACK/WHITE 4W & 6W

	OMSCHRIJVING	KLEUR LICHT	KLEUR MATERIAAL	STRALINGSHOEK	PRIJS
QL85-01	AG2M WHOLLY	warm wit	zwart	30°	78,75 A
QL85-02	AG2M WHOLLY	rood	zwart	30°	73,00 A

De AC-serie omvat de modellen KOLE, MATHILDA en BYRON.

Alle modellen worden aangeboden met gezandstraald glas en in twee materiaalsoorten: AISI 316 roestvrij staal of composiet. De frames zijn slechts 1,5 mm dik. Het roestvrijstaal KOLE-model wordt ook voorgesteld met een dik frame en kan worden geïnstalleerd met veren of schroeven, terwijl MATHILDA en BYRON alleen verkrijgbaar zijn in de FLAT-versie. De composietmodellen (PL-type) hebben voor alle producten dezelfde kenmerken. Het product kan ook worden gepersonaliseerd met betrekking tot de schijnwerper, verkrijgbaar in gemetalliseerd of wit. Gemetalliseerde modellen hebben een stralingshoek van 55°, terwijl witte modellen een stralingshoek van 85° hebben.

BYRON AC

- Diameter ring/zaagmaat: 119 mm/100 mm
- Inbouwdiepte: 80 mm
- Bevestiging: veertjes
- Dimbaar: ja
- CRI: >90



	OMSCHRIJVING	LENS	RING	LIGHT COLOR	PRIJS
QL66-1	BYRON AC	mat	RVS316 mat	warm wit	160,65 A
QL66-3	BYRON AC	transparant	RVS316 mat	warm wit	160,65 A

KOLE AC

- Diameter ring/zaagmaat: 126 mm/100 mm
- Inbouwdiepte: 80 mm
- Bevestiging: veertjes
- Dimbaar: ja
- CRI index: >90



	OMSCHRIJVING	LENS	RING	LIGHT COLOR	PRIJS
QL64-1	KOLE AC	mat	RVS316 mat	warm wit	160,65 A
QL64-3	KOLE AC	transparant	RVS316 mat	warm wit	160,65 A

MATHILDA AC

- Diameter ring/zaagmaat: 119 mm/100 mm
- Inbouwdiepte: 80 mm
- Bevestiging: veertjes
- Dimbaar: ja
- CRI index: >90



	OMSCHRIJVING	LENS	RING	LIGHT COLOR	PRIJS
QL65-1	MATHILDA AC	mat	RVS316 mat	warm wit	160,65 A
QL65-3	MATHILDA AC	transparant	RVS316 mat	warm wit	160,65 A

SECRET LIGHT 3W & 6W

Secret Light is een LED-lamp IP 66 (3W of 6W) die bestaat uit een lichtcilinder die uitschakelt als deze in de behuizing wordt gedruwd. Om de cilinder automatisch weer in te schakelen, hoeft de gebruiker deze alleen maar zachtjes in te drukken en een veersysteem opent of sluit deze soepel. Secret Light is ideaal voor buitentoepassingen, de ring is van AISI 316 roestvrij staal en het licht is warm wit of RGBW.



	OMSCHRIJVING	RING	KLEUR LICHT	PRIJS
QL18-3W-1	SECRET 3W SD	RVS316 gepolijst	warm wit	483,00 A
QL18-6W-2	SECRET 6W SD	RVS316 mat	daglicht	508,20 A
QL18-6W-3	SECRET 6W SD	RVS316 gepolijst	warm wit	508,20 A
QL18-QCC-1	SECRET QCC 6W SD	RVS316 gepolijst	QCC RGBW	698,78 A



SECRET LIGHT FL 3W & 6W

Secret Light FL (FLAT surface) is een LED-lamp IP 66 (3W of 6W) die bestaat uit een lichtcilinder die uitschakelt als deze in de behuizing wordt gedruwd, ingebed. Om de cilinder automatisch weer in te schakelen, hoeft de gebruiker deze alleen maar zachtjes in te drukken en een veersysteem opent of sluit deze soepel. Secret Light is ideaal voor buitentoepassingen, de ring is van AISI 316 roestvrij staal en het licht is wit of RGBW.

	OMSCHRIJVING	RING	KLEUR LICHT	PRIJS
QL18-3W-2	SECRET FL 3W OD	RVS316 gepolijst	warm wit	483,00 A



SECRET LIGHT L

Intrekbare lamp met automatische schakelaar bij openen en 360° verlichting.

	OMSCHRIJVING	RING	KLEUR LICHT	PRIJS
QL18-6W-L-1	SECRET L 6W OD	RVS316 gepolijst	warm wit	1.143,45 A

Downlights uit de serie CLUB SURFACE-MOUNT hebben dezelfde lichteigenschappen als de inbouwspots in de CLUB-serie, maar zijn verschillend vanwege het type installatie, in dit geval alleen aanbevolen voor plafondmontages.

Verkrijgbaar in de SWITCH- en DUAL-versie (niet beschikbaar in de TOUCH-versie).

De CLUB DUAL-modellen kunnen een omgeving verlichten met zowel wit als gekleurd licht dankzij LEDs van 2W+2W. De standaard tweekleurige modellen hebben een 2W LED met wit licht en een gekleurde LED van ongeveer 0,5 Watt, ideaal als sfeerverlichting.



BARBIE C / DUAL

- Diameter ring/hoogte: 72 mm/20.5 mm
- Bevestiging: schroeven
- Dimbaar: ja
- Waterdichtheid: IP66
- CRI-index: >80

	OMSCHRIJVING	RING	KLEUR LICHT	PRIJS
QL19-C-4	BARBIE C	RVS316 gepolijst	warm wit	122,85 A
QL19-C-DUAL-1	BARBIE C DUAL	RVS316 gepolijst	warm wit + rood	130,73 A



TIM C / CS

- Diameter ring/hoogte: 90 mm/22 mm
- Bevestiging: schroeven
- Dimbaar: ja
- Waterdichtheid: IP40
- TIM C/TIM CS: zonder/met schakelaar
- CRI index: >80

	OMSCHRIJVING	RING	KLEUR LICHT	SCHAKELAAR	PRIJS
QL20-C-1	TIM C	RVS316 mat	warm wit	nee	61,43 A
QL20-C-2	TIM C	RVS316 gepolijst	warm wit	nee	61,43 A
QL20-C-3	TIM C	wit	warm wit	nee	61,43 A
QL20-C-5	TIM C	RVS316 gepolijst	warm wit + rood	nee	61,43 A
QL20-CS-1	TIM CS	RVS316 mat	warm wit	ja	66,15 A
QL20-CS-2	TIM CS	RVS316 gepolijst	warm wit	ja	66,15 A
QL20-CS-3	TIM CS	RVS316 gepolijst	rood	ja	66,15 A
QL20-CS-4	TIM CS	wit	warm wit	ja	66,15 A
QL20-CS-7	TIM CS	wit	rood	ja	66,15 A

COMBI NOORD: DE GROOTHANDEL DIE VERLICHTING BIEDT



MINDY C / CS

- Diameter ring/hoogte: 90 mm/25 mm
- Bevestiging: schroeven
- Dimbaar: ja
- Waterdichtheid: IP40
- MINDY C/MINDY CS: zonder/met schakelaar
- CRI index: >80

	OMSCHRIJVING	RING	KLEUR LICHT	SCHAKELAAR	PRIJS
QL21-C-3	MINDY C	RVS316 mat	warm wit	nee	67,20 A
QL21-C-4	MINDY C	RVS316 gepolijst	warm wit	nee	67,20 A
QL21-CS-1	MINDY CS	RVS316 mat	warm wit	ja	70,88 A
QL21-CS-4	MINDY CS	RVS316 gepolijst	warm wit	ja	70,88 A



SANDY C

	OMSCHRIJVING	KLEUR RING	KLEUR LICHT	WATTAGE	PRIJS
QVSANDY06	SANDY	gepolijst rvs	warm wit	2W	56,00 A



MIRO

Plafondlamp met rond frame. Kunststof frame, wit of chroom. Satijnen diffuser. Installatie aan plafond of muur.

	OMSCHRIJVING	RING	KLEUR LICHT	PRIJS
QL101-01	MIRO'	wit	warm wit	26,00 A

ACTION is een serie opbouw armaturen met ingebouwd LED-bord met of zonder frame in composietmateriaal. ACTION-modellen zijn geschikt voor installatie in ruimtes die: weinig ruimte hebben en een functioneel plafond of een functionele wand nodig hebben installatie, zoals in machinekamers.

Verkrijgbaar in 5 en 10 watt, met natuurlijk of tweekleurig licht en in touch-busversie waarmee gesynchroniseerde besturing van alle geïnstalleerde apparaten mogelijk is.



ACTION 5W & 10W

ACTION is een serie opbouw armaturen met ingebouwd LED-bord met of zonder frame in composietmateriaal. ACTION-modellen zijn geschikt voor installatie in ruimtes die: weinig ruimte hebben en een functioneel plafond of een functionele wand nodig hebben installatie, zoals in machinekamers.

Verkrijgbaar in 5 en 10 watt, met natuurlijk of tweekleurig licht en in touch-busversie waarmee gesynchroniseerde besturing van alle geïnstalleerde apparaten mogelijk is.

	OMSCHRIJVING	KLEUR LICHT	KLEUR FRAME	VERMOGEN	PRIJS
QL94-01	ACTION LED	daglight	chrome	10W	88,50 A
QL94-02	ACTION LED	daglight	wit	10W	85,00 A
QL94-03	ACTION LED	daglight	wit	5W	85,00 A



ACTION TOUCH 10W - BUS

ACTION is een serie opbouw armaturen met ingebouwd LED-bord met of zonder frame in composietmateriaal. ACTION-modellen zijn geschikt voor installatie in ruimtes die: weinig ruimte hebben en een functioneel plafond of een functionele wand nodig hebben installatie, zoals in machinekamers.

Verkrijgbaar in 5 en 10 watt, met natuurlijk of tweekleurig licht en in touch-busversie waarmee gesynchroniseerde besturing van alle geïnstalleerde apparaten mogelijk is.

	OMSCHRIJVING	KLEUR LICHT	KLEUR FRAME	VERMOGEN	PRIJS
QL94-BUS-01	ACTION LED TOUCH BUS	daglight + rood	chrome	10W + 4W	169,50 A



COMBINOORD.NL

DÉ WEBSHOP VOOR INDUSTRIE, RECREATIE EN WATERSPORT





SYRIA

- Lichtbron: LED
- Voltage: 10 - 30 Vdc
- Vermogen 15/28/41: 1.5W/3W/4.5W
- Verbruik 1.5W: 0.12A/12V - 0.06A/24V
- Verbruik 3W: 0.24A/12V - 0.12A/24V
- Verbruik 4.5W: 0.36A/12V - 0.18A/24V
- Ompoolbeveiligd: ja
- Waterdichtheid: IP40
- CRI index: >80

Kantelbare TL LED verlichting, behuizing van verchroomd aluminium, tevens verkrijgbaar in koel wit en daglicht.

	OMSCHRIJVING	VOLTAGE	LENGTE	KLEUR LICHT	PRIJS
QL23-15-3	SYRIA 15	12V	150 mm	warm wit	135,45 A
QL23-28-8	SYRIA 28	12V	280 mm	warm wit	205,80 A
QL23-41-7	SYRIA 41	12V	410 mm	warm wit	279,83 A
QL23-15-4	SYRIA 15	24V	150 mm	warm wit	135,45 A
QL23-28-3	SYRIA 28	24V	280 mm	warm wit	205,80 A
QL23-41-4	SYRIA 41	24V	410 mm	warm wit	279,83 A



DRESS-UP

Utility LED-lichtbalk ontworpen om kasten te verlichten en als kledinghaak te werken. Verkrijgbaar voor inbouw in wand of plafond (TOP uitvoering).

- Lichtbron: LED
- Voltage: 10 - 15 Vdc/20 - 30 Vdc
- Vermogen: 4.8 W/m bij 12V/24V
- Verbruik: 0.4 A/m bij 12V en 0.2A bij 24V
- Ompoolbeveiligd: ja
- CRI: >80

Andere lengtes op aanvraag beschikbaar.

	OMSCHRIJVING	VOLTAGE	LENGTE	KLEUR LICHT	PRIJS
QL24-1,0-1	DRESS-UP	24V	1000 mm	warm wit	140,18 A

DUURZAME VERLICHTING: LED VERLICHTING



SIMPLY 350, 465 & 920

Multifunctionele LED-balk voor verlichting en decoratie. Eenvoudig te installeren, het is ontworpen voor montage op het oppervlak.

Ideaal voor het verlichten van werkoppervlakken.

	OMSCHRIJVING	RING	KLEUR LICHT	PRIJS
QL89-01	SIMPLY 350	wit	warm wit	101,50 A
QL89-03	SIMPLY 350	wit	daglicht	101,50 A
QL89-02	SIMPLY 465	wit	daglicht	114,50 A
QL89-04	SIMPLY 465	wit	warm wit	114,50 A

STRIP LED

STRIP LED 12V - 4,8 W/m - IP65 - 300 (DL)/230 (WW) lm/m
STRIP LED 24V - 4,8 W/m - IP65 - 300 (DL)/230 (WW) lm/m

- Lichtbron: LED
- Voltage: 10 - 15 Vdc/20 - 30 Vdc
- Vermogen: 4.8 W/m bij 12V / 24V
- Verbruik: 0.4 A/m bij 12V en 0.2A/m bij 24V
- Ompoolbeveiligd: ja
- CRI index: >80

Tevens verkrijgbaar in daglicht, rood en blauw.

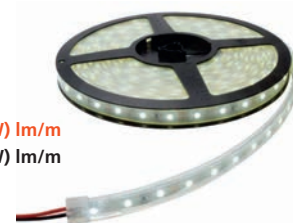

	OMSCHRIJVING	VOLTAGE	LENGTE	KLEUR LICHT	PRIJS
QL27-10-1	STRIP LED	12V	1000 mm	warm wit	34,65 A
QL27-25-5	STRIP LED	12V	2500 mm	warm wit	69,30 A
QL27-50-4	STRIP LED	12V	5000 mm	warm wit	121,28 A
QL27-100-10	STRIP LED	12V	10000 mm	warm wit	203,70 A
QL27-10-4	STRIP LED	24V	1000 mm	warm wit	34,65 A
QL27-25-4	STRIP LED	24V	2500 mm	warm wit	69,30 A
QL27-50-8	STRIP LED	24V	5000 mm	warm wit	121,28 A
QL27-100-5	STRIP LED	24V	10000 mm	warm wit	203,70 A



STRIP LED RGBW

STRIP LED RGBW 24V - 11 W/m - IP65 - 40 (RGB+WHITE) lm/m

- RGB + Wit LED strips bedekt met UV-siliconen.

	OMSCHRIJVING	VOLTAGE	LENGTE	KLEUR LICHT	PRIJS
QL31-10-3	STRIP LED	12V	1000 mm	QCC RGBW	60,38 A
QL31-10-1	STRIP LED	24V	1000 mm	QCC RGBW	60,38 A
QL31-20-1	STRIP LED	12V	2000 mm	QCC RGBW	89,25 A
QL31-20-3	STRIP LED	24V	2000 mm	QCC RGBW	89,25 A
QL31-50-1	STRIP LED	12V	5000 mm	QCC RGBW	177,98 A
QL31-50-2	STRIP LED	24V	5000 mm	QCC RGBW	177,98 A



Accessoires voor STRIP LEDs

De Raceway bestaat uit een support en een diffuser, deze dienen apart besteld te worden. De diffuser is verkrijgbaar in een transparante en een matte uitvoering. De support en diffuser zijn verkrijgbaar in de volgende afmetingen 1.0 meter, 1.5 meter en 3.0 meter.

	OMSCHRIJVING	KLEUR	LENGTE	PRIJS
QL32-100	Raceway Support		1000 mm	16,28 A
QL32-150	Raceway Support		1500 mm	18,90 A
QL32-10-2	Raceway Diffusor	transparant	1000 mm	17,33 A
QL32-15-2	Raceway Diffusor	transparant	1500 mm	19,95 A
QL32-30-1	Raceway Diffusor	transparant	3000 mm	27,83 A
QL32-10-1	Raceway Diffusor	mat	1000 mm	17,33 A
QL32-15-1	Raceway Diffusor	mat	1500 mm	19,95 A
QL32-30-2	Raceway Diffusor	mat	3000 mm	27,83 A
QVSTRIP20	Quick "POWER CAP" voor Led Strip			0,80 A
QVSTRIP21	Quick "END CAP" voor Led Strip			0,80 A
QVSTRIP22	Quick montagebeugel rubber Led Strip			31,50 A
QVSTRIP23	Quick driver voor ledstrip			5,88 A

Ondaled is een innovatief product geschikt voor verlichting en decoratie zowel binnen als buiten. Het is een zeer flexibele siliconen staaf, bestand tegen alle weersomstandigheden, inclusief zoutnevel. De lichtbron bestaat uit een speciaal voor dit type product bestudeerde LED-strip, die in de flexibele staaf is verzegeld.

Ondaled, ogenschijnlijk eenvoudig en basaal, is het resultaat van een zorgvuldig ontwerp, gericht op het verkrijgen van een perfect uniforme verlichting, zowel qua kleur als qua lichtinstraling. De inbouwinstallatie kan worden uitgevoerd met behulp van aluminium steunen.

Er zijn drie versies beschikbaar ONDALED TOP, ONDALED SIDE en ONDALED TOP10.

Flexibel buigbaar of zijwaarts buigbaar lineair LED licht. Leverbaar in lengtes van 8 cm tot 603 cm in stapjes van 5 cm. Minimale buigradius 100 mm (ONDALED SIDE & ONDALED TOP10) of 200 mm (ONDALED TOP).

Prijs is per meter. ONDALED wordt altijd op maat gemaakt en het is dus noodzakelijk hiervoor een offerte aan te vragen. Voor meer dan 3 meter is een dubbele stroomkabel nodig.



ONDALED TOP

	OMSCHRIJVING	VOLTAGE	KLEUR LICHT	PRIJS
QL2812-T01	OndaLED TOP	12V	Warm wit	102,90 A
QL2812-T02	OndaLED TOP	12V	Daglicht	102,90 A
QL2812-T03	OndaLED TOP	12V	QCC-RGBW	102,90 A
QL2824-T01	OndaLED TOP	24V	Warm wit	102,90 A
QL2824-T02	OndaLED TOP	24V	Daglicht	102,90 A
QL2824-T03	OndaLED TOP	24V	QCC-RGBW	102,90 A
QL28-CLIPS	OndaLED bevestigingsclips (20 stuks)			47,25 A



ONDALED SIDE

	OMSCHRIJVING	VOLTAGE	KLEUR LICHT	PRIJS
QL2812-S01	OndaLED SIDE	12V	warm wit	95,55 A
QL2812-S02	OndaLED SIDE	12V	daglicht	95,55 A
QL2812-S03	OndaLED SIDE	12V	QCC-RGBW	95,55 A
QL2824-S01	OndaLED SIDE	24V	warm wit	95,55 A
QL2824-S02	OndaLED SIDE	24V	daglicht	95,55 A
QL2824-S03	OndaLED SIDE	24V	QCC-RGBW	95,55 A
QL28-CLIPS	OndaLED bevestigingsclips (20 stuks)			47,25 A



ONDALED TOP10

	OMSCHRIJVING	PRIJS
QL28-CLIPS	OndaLED bevestigingsclips (20 stuks)	47,25 A

De PLATO is een LED-lamp die is ontworpen om te verlichten en te decoreren. Hij is ontworpen voor wandmontage en straalt indirect 360° licht uit. Het lamphuis bestaat uit een AISI 316 roestvrijstalen plaat en een opalen diffusor.



PLATO 30

De PLATO is een LED-lamp die is ontworpen om te verlichten en te decoreren. Hij is ontworpen voor wandmontage en straalt indirect 360° licht uit. Het lamphuis bestaat uit een AISI 316 roestvrijstalen plaat en een opalen diffusor.

	OMSCHRIJVING	KLEUR LICHT	KLEUR FRAME	VERMOGEN	PRIJS
QL75-03	PLATO 30	warm wit	chrome	11W (12V)	226,80 A
QL75-01	PLATO 30	warm wit	chrome	11W (24V)	226,80 A

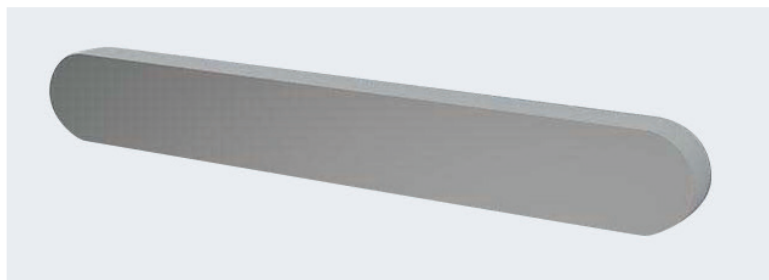

PLATO 60

De PLATO is een LED-lamp die is ontworpen om te verlichten en te decoreren. Hij is ontworpen voor wandmontage en straalt indirect 360° licht uit. Het lamphuis bestaat uit een AISI 316 roestvrijstalen plaat en een opalen diffusor.

	OMSCHRIJVING	KLEUR LICHT	KLEUR FRAME	VERMOGEN	PRIJS
QL75-02	PLATO 60	warm wit	chrome	22W (24V)	366,50 A
QL75-04	PLATO 60	warm wit	chrome	22W (12V)	366,50 A



OLIVIA

Lichtbron: LED

- Voltage: 10 - 30 Vdc
- Vermogen: 2.5W
- Verbruik: 0.21A/12V - 0.11A/24V
- CRI index: >80

	OMSCHRIJVING	MATERIAAL	KLEUR LICHT	VOLTAGE	PRIJS
QL92-01	OLIVIA	chrom	warm wit	10-30V	107,00 A



JACOB

Lichtbron: LED

- Voltage: 10 - 30 Vdc
- Vermogen: 2.5W
- Verbruik: 0.21A/12V - 0.11A/24V
- CRI index: >80

	OMSCHRIJVING	SCHAKELAAR	MATERIAAL	KLEUR LICHT	PRIJS
QL33-3	JACOB	ja	chrom	warm wit	106,58 A
QL33-1	JACOB	ja	mat rvs	daglicht	106,58 A
QL33-4	JACOB	ja	chrom	daglicht	106,58 A
QL33-5	JACOB	ja	chrom	warm wit	106,58 A
QL33-NS-2	JACOB NS	nee	chrom	daglicht	105,53 A
QL33-NS-1	JACOB NS	nee	chrom	warm wit	105,53 A



ROBIN

Lichtbron: LED

- Voltage: 10 - 30 Vdc
- Vermogen: 2.5W
- Verbruik: 0.21A/12V - 0.11A/24V
- CRI index: >80

	OMSCHRIJVING	MATERIAAL	KLEUR LICHT	SCHAKELAAR	PRIJS
QL73-01	ROBIN	grijs composiet	warm wit	ja	63,53 A
QL73-02	ROBIN	wit composiet	warm wit	ja	63,53 A



NICOLE

Lichtbron: LED

- Voltage: 10 - 30 Vdc
- Vermogen: 1.5W
- Verbruik: 0.125A/12V - 0.063A/24V
- CRI index: >80

	OMSCHRIJVING	MATERIAAL	KLEUR LICHT	SCHAKELAAR	PRIJS
QL34-3	NICOLE	chrom	daglicht	ja	119,18 A
QL34-1	NICOLE	chrom	warm wit	ja	119,18 A
QL34-2	NICOLE	mat rvs	warm wit	ja	119,18 A
QL34-4	NICOLE	mat rvs	daglicht	ja	119,18 A



JOYCE

Lichtbron: LED

- Voltage: 10 - 30 Vdc
- Vermogen: 3W
- Verbruik: 0.25A/12V - 0.13A/24V
- CRI index: >80

	OMSCHRIJVING	MATERIAAL	KLEUR LICHT	SCHAKELAAR	PRIJS
QL68-1	JOYCE	chrom	daglicht	ja	177,98 A

Quick Marine Lighting heeft een ruim assortiment leeslampen, waarbij de mogelijkheid bestaat om de afwerking van zowel de metalen onderdelen als de lederen of siliconen coating van de flexibele arm, waarmee diverse modellen zijn uitgerust, naar wens aan te passen.

Ze zijn allemaal verstelbaar en kunnen zonder bijzondere beperkingen aan de muur of op een plat oppervlak worden gemonteerd, of door het type basis te kiezen dat het beste bij uw behoeften past. AUDREY, CALIFFA, REBECCA, MAYA en SHARK zijn verkrijgbaar in de tweekleurige rood-witte versies, waardoor ze ideaal zijn als kaartverlichting.



MAYA

Leeslamp met flexibele arm ook verkrijgbaar met dubbel rood-wit licht voor nachtverlichting van de kaartentafel. De versies met één kleur zijn verkrijgbaar in natuurlijk wit of warm wit licht.

- Lichtbron: LED
- Voltage: 10 - 30 Vdc
- Vermogen: 1.5W
- Verbruik: 0.125A/12V - 0.25A/24V
- CRI index: >80

	OMSCHRIJVING	MATERIAAL	KLEUR LICHT	LENGTE ARM	PRIJS
QL35-30-1	MAYA 30	chromium	warm wit	270 mm	152,78 A
QL35-30-2	MAYA 30	chromium	daglicht	270 mm	152,78 A
QL35-30-3	MAYA 30	chromium	koel wit	270 mm	152,78 A
QL35-60-1	MAYA 60	chromium	koel wit	675 mm	160,65 A
QL35-60-2	MAYA 60	chromium	koel wit	675 mm	160,65 A
QL35-60-4	MAYA 60	chromium	daglicht	675 mm	160,65 A
QL35-60-3	MAYA 60	chromium	warm wit	675 mm	160,65 A



AUDREY

METALEN AFWERKINGEN

De kop en de voet van de Audrey, Califfa en Rebecca lampen zijn verkrijgbaar in verschillende afwerkingen en met de gewenste combinatie voor de armbekleding.

ARMBEDEKKING

De flexibele arm kan worden bekleed met echt leer of siliconen. Er zijn verschillende kleuren beschikbaar en indien er een specifieke leren bekleding gewenst is passend bij een bepaalde stijl, is het mogelijk de lamp samen te stellen met door de klant aangeleverd materiaal.

- Lichtbron: LED
- Voltage: 10 - 30 Vdc
- Vermogen: 1.5W
- Verbruik: 0.125A/12V - 0.25A/24V
- CRI-index: >80

	OMSCHRIJVING	MATERIAAL	KLEUR LICHT	SCHAKELAAR	PRIJS
QL36-C/C-2	AUDREY RD	chromium	warm wit	ja	231,00 A
QL36-C/NS-5	AUDREY RD NS	wit leer + chromium	daglicht	nee	256,73 A
QL36-S/L-2	AUDREY RD	tabacco bruin leer + mat rvs	daglicht	ja	269,33 A
QL36-S/NS-5	AUDREY RD NS	zwart leer + mat rvs	daglicht	nee	269,33 A
QL36-WLC/C1-USB	AUDREY WALL	antraciet leer + chromium	warm wit	ja	374,85 A
QL36-WLC/C2	AUDREY WALL	chromium	daglicht	ja	218,40 A



CALIFFA

METALEN AFWERKINGEN

De kop en de voet van de Audrey, Califfa en Rebecca lampen zijn verkrijgbaar in verschillende afwerkingen en met de gewenste combinatie voor de armbekleding.

ARMBEDEKKING

De flexibele arm kan worden bekleed met echt leer of siliconen. Er zijn verschillende kleuren beschikbaar en indien er een specifieke leren bekleding gewenst is passend bij een bepaalde stijl, is het mogelijk de lamp samen te stellen met door de klant aangeleverd materiaal.

- Lichtbron: LED
- Voltage: 10 - 30 Vdc
- Vermogen: 1.5W
- Verbruik: 0.12A/12V - 0.06A/24V
- CRI-index: >80

	OMSCHRIJVING	MATERIAAL	KLEUR LICHT	USB POORT	PRIJS
QL67-1	CALIFFA RD30	chocolade bruin leer	wit/rood	nee	302,93 A
QL67-4	CALIFFA	donker bruin leer	wit/rood	nee	302,93 A
QL67-5	CALIFFA RD30	chromium	wit/rood	nee	277,20 A
QL67-7	CALIFFA RD30	donker bruin leer	daglicht	nee	315,53 A
QL67-2	CALIFFA WL30	zwart leer	daglicht	nee	302,93 A
QL67-3	CALIFFA WL30	chocolade bruin leer	daglicht	nee	302,93 A
QL67-6	CALIFFA WL30	chromium	wit/rood	nee	276,15 A
QL67-8	CALIFFA WL30	chromium	wit/rood	ja	312,50 A
QL67-10	CALIFFA WL30	chocolade bruin leer	wit/rood	ja	328,00 A



SHARK

Leeslamp met flexibele arm verkrijgbaar met dubbel rood-wit licht voor nachtverlichting van de kaartentafel.

- Lichtbron: LED
- Voltage: 10 - 30 Vdc
- Vermogen: 1.5W
- Verbruik: 0.12A/12V - 0.06A/24V
- CRI index: >80

	OMSCHRIJVING	MATERIAAL	KLEUR LICHT	LENGTE ARM	PRIJS
QL3730-1	Shark 30	zwart composiet	wit + rood	200 mm	103,95 A
QL3750-1	Shark 50	zwart composiet	wit + rood	400 mm	117,08 A

Ruime keuze uit Quick Marine Lighting sfeerverlichting, verkrijgbaar in verschillende vormen en oplossingen voor het verspreiden van het licht. Vierkant, ronde, ovale, kleine balk, met enkel of dubbel licht, met front- of zijdiffusie etc...

De keuze aan afwerkingen compleet de beschikbaarheid van het assortiment en lost elke speciale behoefte op.



TINA

- Voltage: 10 - 30 Vdc
- Diameter ring/zaagmaat: 20 mm/12 mm
- Inbouwdiepte: 13 mm
- Waterdichtheid: IP65
- Dimbaar: nee
- CRI index: >80

	OMSCHRIJVING	MATERIAAL	KLEUR LICHT	PRIJS
QL38-1	TINA	RVS316 mat	blauw	32,55 A
QL38-2	TINA	RVS316 gepolijst	daglicht	32,55 A
QL38-3	TINA	RVS316 mat	warm wit	32,55 A
QL38-4	TINA	RVS316 gepolijst	warm wit	32,55 A
QL38-5	TINA	RVS316 gepolijst	blauw	32,55 A
QL38-7	TINA	RVS316 mat	daglicht	32,55 A
QL38-8	TINA	wit	daglicht	32,55 A
QL38-9	TINA	wit	blauw	32,55 A
QL38-11	TINA	wit	warm wit	32,55 A



PATRICIA

- Voltage: 10 - 30 Vdc
- Diameter ring/zaagmaat: 40 mm/19 mm
- Inbouwdiepte: 21 mm
- Waterdichtheid: IP65
- Dimbaar: nee
- CRI index: >80

	OMSCHRIJVING	MATERIAAL	KLEUR LICHT	PRIJS
QL39-2	PATRICIA	transparant	warm wit	27,83 A
QL39-3	PATRICIA	transparant	blauw	27,83 A
QL39-4	PATRICIA	transparant	daglicht	27,83 A



IRENE

- Voltage: 10 - 30 Vdc
- Diameter ring/zaagmaat: 45 mm/19 mm
- Inbouwdiepte: 21 mm
- Waterdichtheid: IP65
- Dimbaar: nee
- CRI index: >80

	OMSCHRIJVING	MATERIAAL	KLEUR LICHT	PRIJS
QL40-1	IRENE	RVS316 mat	blauw	48,83 A
QL40-2	IRENE	RVS316 gepolijst	blauw	48,83 A
QL40-4	IRENE	RVS316 gepolijst	warm wit	48,83 A
QL40-5	IRENE	wit	blauw	48,83 A
QL40-6	IRENE	wit	daglicht	48,83 A
QL40-7	IRENE	wit	warm wit	48,83 A
QL40-9	IRENE	RVS316 mat	warm wit	48,83 A
QL40-11	IRENE	RVS316 mat	daglicht	48,83 A
QL40-12	IRENE	RVS316 gepolijst	daglicht	48,83 A



ILENIA

- Voltage: 10 - 30 Vdc
- Diameter ring/zaagmaat: 45 mm/19 mm
- Inbouwdiepte: 21 mm
- Waterdichtheid: IP65
- Dimbaar: nee
- CRI index: >80

	OMSCHRIJVING	MATERIAAL	KLEUR LICHT	PRIJS
QL41-2	ILENIA	RVS316 mat	daglicht	76,65 A
QL41-3	ILENIA	wit	blauw	76,65 A
QL41-4	ILENIA	wit	warm wit	76,65 A
QL41-6	ILENIA	RVS316 gepolijst	daglicht	76,65 A
QL41-7	ILENIA	RVS316 mat	warm wit	76,65 A
QL41-8	ILENIA	wit	daglicht	76,65 A
QL41-9	ILENIA	RVS316 gepolijst	blauw	76,65 A
QL41-11	ILENIA	RVS316 gepolijst	warm wit	76,65 A
QL41-12	ILENIA	RVS316 mat	blauw	76,65 A



MARGOT

	OMSCHRIJVING	TYPE	MATERIAAL	KLEUR LICHT	PRIJS
QL79-02	MARGOT 1L	1L	Gepolijst RVS316	Daglicht	60,50 A
QL79-01	MARGOT 2L	2L	Gepolijst RVS316	Daglicht	68,50 A



GAIA

	OMSCHRIJVING	RING	KLEUR LICHT	PRIJS
QL72-01	GAIA	RVS316 gepolijst	daglicht	117,08 A
QL72-02	GAIA	RVS316 gepolijst	warm wit	117,08 A

GRACE

- Voltage: 10 - 30 Vdc
- Diameter/zaagmaat: 44 mm/25 mm
- Inbouwdiepte: 3 mm
- Waterdichtheid: IP65
- Dimbaar: nee
- CRI index: >80



	OMSCHRIJVING	LICHTUITGANGEN	MATERIAAL	KLEUR LICHT	PRIJS
QL42-1L-1	GRACE 1L	1	RVS316 gepolijst	blauw	101,85 A
QL42-1L-5	GRACE 1L	1	RVS316 mat	warm wit	101,85 A
QL42-1L-6	GRACE 1L	1	RVS316 gepolijst	warm wit	101,85 A
QL42-2L-1	GRACE 2L	2	RVS316 gepolijst	blauw	101,85 A
QL42-2L-6	GRACE 2L	2	RVS316 gepolijst	warm wit	101,85 A
QL42-2L-7	GRACE 2L	2	RVS316 mat	warm wit	101,85 A
QL42-2L-8	GRACE 2L	2	RVS316 mat	blauw	65,82 A



GLADIS

- Voltage: 10 - 30 Vdc
- Diameter/zaagmaat: 44 x 43 mm/25 mm
- Inbouwdiepte: 3 mm
- Waterdichtheid: IP65
- Dimbaar: nee
- CRI index: >80

	OMSCHRIJVING	LICHTUITGANGEN	MATERIAAL	KLEUR LICHT	PRIJS
QL43-1L-3	GLADIS 1L	1	RVS316 gepolijst	warm wit	121,28 A
QL43-1L-4	GLADIS 1L	1	RVS316 gepolijst	blauw	121,28 A
QL43-1L-7	GLADIS 1L	1	RVS316 mat	warm wit	121,28 A
QL43-1L-10	GLADIS 1L	1	RVS316 mat	blauw	121,28 A
QL43-2L-5	GLADIS 2L	2	RVS316 mat	warm wit	121,28 A
QL43-2L-7	GLADIS 2L	2	RVS316 gepolijst	warm wit	121,28 A
QL43-2L-8	GLADIS 2L	2	RVS316 mat	blauw	121,28 A
QL43-2L-9	GLADIS 2L	2	RVS316 gepolijst	blauw	121,28 A



TILL

	OMSCHRIJVING	RING	KLEUR LICHT	PRIJS
QL97-01	TILL	RVS316 mat	daglicht	71,00 A



EYELID

- Voltage: 10 - 30 Vdc
- Diameter/zaagmaat: 44 x 33 mm
- Dikte: 8.5 mm
- Waterdichtheid: IP65
- Dimbaar: nee
- CRI index: >80

	OMSCHRIJVING	MATERIAAL	KLEUR LICHT	PRIJS
QL44-1	EYELID	chroom	daglicht	24,68 A
QL44-6	EYELID	chroom	blauw	24,68 A
QL44-4	EYELID	chroom	rood	24,68 A

**NOOIT STORM
OP TIL MET DEZE
PRACHTIGE
PRODUCTEN**

EDEL

- Voltage: 12/24V
- Diameter/zaagmaat: 77,5 x 38 mm
- Dikte: 6 mm
- Waterdichtheid: IP65
- Dimbaar: nee
- CRI index: >80



	VOLTAGE	MATERIAAL	KLEUR LICHT	PRIJS
QL45-5	12V	RVS316 gepolijst	warm wit	40,43 A
QL45-3	12V	RVS316 mat	warm wit	40,43 A
QL45-1	12V	wit	warm wit	40,43 A
QL45-4	24V	RVS316 gepolijst	warm wit	40,43 A
QL45-2	24V	RVS316 mat	warm wit	40,43 A
QL45-7	24V	wit	warm wit	40,43 A



TAB SSR1

- Afmetingen (lxbxd): 68x14x8 mm
- Down light

	OMSCHRIJVING	MATERIAAL	KLEUR LICHT	PRIJS
QL46-SSR1-1	TAB-SSR1	RVS316 gepolijst	daglicht	38,33 A
QL46-SSR1-2	TAB-SSR1	RVS316 gepolijst	blauw	38,33 A
QL46-SSR1-4	TAB-SSR1	RVS316 gepolijst	rood	38,33 A



TAB SSR2

- Afmetingen (lxbxd): 68x14x8 mm
- Forward light

	OMSCHRIJVING	MATERIAAL	KLEUR LICHT	PRIJS
QL46-SSR2-1	TAB-SSR2	RVS316 gepolijst	daglicht	38,33 A
QL46-SSR2-3	TAB-SSR2	RVS316 gepolijst	rood	38,33 A
QL46-SSR2-4	TAB-SSR2	RVS316 gepolijst	blauw	38,33 A



TAB SSR4

- Afmetingen (lxbxd): 68x14x8 mm
- Up + down light

	OMSCHRIJVING	MATERIAAL	KLEUR LICHT	PRIJS
QL46-SSR4-1	TAB-SSR4	RVS316 gepolijst	blauw	40,43 A
QL46-SSR4-2	TAB-SSR4	RVS316 gepolijst	rood	40,43 A
QL46-SSR4-3	TAB-SSR4	RVS316 gepolijst	daglicht	40,43 A



TAB CPR1

- Afmetingen (lxbxd): 69x15x8,5 mm
- Down light

	OMSCHRIJVING	MATERIAAL	KLEUR LICHT	PRIJS
QL46-CPR1-1	TAB-CPR1	chroom	blauw	30,45 A
QL46-CPR1-2	TAB-CPR1	chroom	rood	30,45 A
QL46-CPR1-3	TAB-CPR1	chroom	daglicht	30,45 A



TAB CPR2

- Afmetingen (lxbxd): 69x15x8,5 mm
- Forward light

	OMSCHRIJVING	MATERIAAL	KLEUR LICHT	PRIJS
QL46-CPR2-1	TAB-CPR2	chroom	daglicht	30,45 A
QL46-CPR2-2	TAB-CPR2	chroom	rood	30,45 A
QL46-CPR2-3	TAB-CPR2	chroom	blauw	30,45 A



TAB CPA1

- Afmetingen (lxbxd): 69x15x8,5 mm
- Down light

	OMSCHRIJVING	MATERIAAL	KLEUR LICHT	PRIJS
QL46-CPA1-1	TAB-CPA1	chroom	daglicht	30,45 A
QL46-CPA1-2	TAB-CPA1	chroom	rood	30,45 A
QL46-CPA1-3	TAB-CPA1	chroom	blauw	30,45 A



TAB CPA3

- Afmetingen (lxbxd): 69x15x8,5 mm
- Forward light

	OMSCHRIJVING	MATERIAAL	KLEUR LICHT	PRIJS
QL46-CPA3-1	TAB-CPA3	chroom	daglicht	30,45 A
QL46-CPA3-2	TAB-CPA3	chroom	blauw	30,45 A
QL46-CPA3-3	TAB-CPA3	chroom	rood	30,45 A



VENUS 72

	OMSCHRIJVING	RING	KLEUR LICHT	PRIJS
QL86-01	VENUS 72 - 4W	mat zwart	warm wit	89,25 A
QL86-02	VENUS 72 - 4W	RVS316 gepolijst	warm wit	89,25 A
QL86-03	VENUS 72 - 4W	RVS316 gepolijst	warm wit / blauw	89,25 A



VENUS 88

	OMSCHRIJVING	RING	KLEUR LICHT	PRIJS
QL71-02	VENUS 88 - 6W	RVS316 gepolijst	warm wit	110,00 A
QL71-04	VENUS 88 - 6W	RVS316 gepolijst	QCC/QNN RGBW	147,00 A
QL71-05	VENUS 88 - 6W	RVS316 mat	daglicht	108,68 A
QL71-10	VENUS 88 - 6W	RVS316 gepolijst	daglicht	109,73 A

**COMFORT AAN
BOORD?**

**KIJK DAN EENS
VERDEROP IN
HOOFDSTUK
ZEVEN; DAAR
VIND JE ALLES**

LED-lampen voor onderwaterinstallaties (IP68)

- Frame met plat profiel
- Installatie met verzonken huiddoorvoer
- Uitwisselbaar (vervangbare componenten in water)
- AISI 316 roestvrij staal
- Schroefmontage

- Geïntegreerde driver in alle modellen
- Compatibiliteit met QCC- en QNN-systemen

Afmetingen:

- Frame maat: Ø 124,5 mm
- Diepte: 161 mm
- Gatmaat: Ø 89 mm



CLG THI 30W

- Vermogenstype: constante spanning
- Lichtbron: LED
- Voeding: 10 - 30V
- Stroomverbruik: 30W
- Stroomverbruik: 2,5A @ 12V - 1,25A @ 24V
- Gemiddelde levensduur: 50.000 uur
- IP-beveiligingsgraad: IP68

	OMSCHRIJVING	SYSTEEM	KLEUR LICHT	STROOMVERBUIK	PRIJS
QL91-02	THI QNN 30W	QNN	blauw	30W	1.067,50 A
QL91-03	THI QNN 30W	QNN	wit	30W	1.067,50 A
QL91-04	THI QCC 30W	QCC	wit	30W	1.067,50 A
QL91-05	THI QNN 30W	QNN	wit + blauw (bi-color)	30W	1.220,50 A
QL91-06	THI QCC 30W	QCC	wit + blauw (bi-color)	30W	1.384,50 A
QL91-07	THI QNN 30W	QNN	RGBW	30W	1.392,00 A
QL91-08	THI QCC 30W	QCC	RGBW	30W	1.379,50 A



CLG THI 45W

- Vermogenstype: constante spanning
- Lichtbron: LED
- Voeding: 10 - 30V
- Stroomverbruik: 45W
- Stroomverbruik: 3,8A @ 12V - 1,88A @ 24V
- Gemiddelde levensduur: 50.000 uur
- IP-beveiligingsgraad: IP68

	OMSCHRIJVING	SYSTEEM	KLEUR LICHT	STROOMVERBUIK	PRIJS
QL91-09	THI QNN 45W	QNN	blauw	45W	1.143,50 A
QL91-10	THI QNN 45W	QNN	wit	45W	1.143,50 A
QL91-11	THI QNN 45W	QNN	wit + blauw (bi-color)	45W	1.284,00 A



CLG THI 60W

- Vermogenstype: constante spanning
- Lichtbron: LED
- Voeding: 20 - 30V
- Stroomverbruik: 60W
- Stroomverbruik: 2,5A @ 24V
- Gemiddelde levensduur: 50.000 uur
- IP-beveiligingsgraad: IP68

	OMSCHRIJVING	SYSTEEM	KLEUR LICHT	STROOMVERBUIK	PRIJS
QL91-17	THI QCC 60W	QCC	RGBW	60W	1.506,50 A
QL91-14	THI QCC 60W	QCC	wit	60W	1.220,50 A
QL91-15	THI QCC 60W	QCC	wit + blauw (bi-color)	60W	1.511,50 A
QL91-13	THI QNN 60W	QNN	blauw	60W	1.220,50 A
QL91-12	THI QNN 60W	QNN	wit	60W	1.220,50 A
QL91-01	THI QNN 60W	QNN	wit + blauw (bi-color)	60W	1.347,00 A
QL91-16	THI QNN 60W	QNN	RGBW	60W	1.519,00 A



CLG THI 80W

- Vermogenstype: constante spanning
- Lichtbron: LED
- Voeding: 20 - 30V
- Stroomverbruik: 80W
- Stroomverbruik: 3,3A @ 24V
- Gemiddelde levensduur: 50.000 uur
- IP-beveiligingsgraad: IP68

	OMSCHRIJVING	SYSTEEM	KLEUR LICHT	STROOMVERBUIK	PRIJS
QL91-19	THI QNN 80W	QNN	blauw	80W	1.258,00 A
QL91-18	THI QNN 80W	QNN	wit	80W	1.258,00 A
QL91-20	THI QNN 80W	QNN	wit + blauw (bi-color)	80W	1.372,50 A
QL91-21	THI QNN 80W	QNN	RGBW	80W	1.545,00 A



SHEILA

	VOLTAGE	FITTING	MATERIAAL	PRIJS
QL49-WL15-2	12V	B15d	mat/linnen	216,30 A
QL49-WL15-21	24V	B15d	mat/linnen	216,30 A
QL49-WL15-6	12V	B15d	chroom/linnen	216,30 A
QL49-WL15-9	24V	B15d	chroom/linnen	216,30 A



ISABELLA

	VOLTAGE	FITTING	MATERIAAL	PRIJS
QL50-15-12-1	12V	B15d	chroom/linnen	241,50 A
QL50-15-12-13	24V	B15d	chroom/linnen	241,50 A
QL50-15-25-26	12V	B15d	chroom/linnen	292,43 A
QL50-15-25-35	24V	B15d	chroom/linnen	292,43 A
QL50-18-30-11	12V	B15d	chroom/linnen	355,95 A
QL50-18-30-8	24V	B15d	chroom/linnen	355,95 A



DOMINIQUE

	VOLTAGE	FITTING	MATERIAAL	PRIJS
QL52-WL15-30-13	12V	B15d	chroom/linnen	457,80 A
QL52-WL15-30-22	24V	B15d	chroom/linnen	457,80 A
QL52-WL18-30-3	12V	B15d	chroom/linnen	470,40 A
QL52-WL18-30-9	24V	B15d	chroom/linnen	470,40 A
QL52-WL22-35-5	12V	B15d	chroom/linnen	470,40 A
QL52-WL22-35-22	24V	B15d	chroom/linnen	470,40 A

Volg ons op de socials en blijf zo op de hoogte van het laatste nieuws



SHARON

	VOLTAGE	FITTING	MATERIAAL	PRIJS
QL51-WL10-5	12V	B15d	chrom/linnen	203,70 A
QL51-WL10-4	24V	B15d	chrom/linnen	203,70 A
QL51-WL15-7	12V	B15d	chrom/linnen	216,30 A
QL51-WL15-29	24V	B15d	chrom/linnen	216,30 A
QL51-WL20-17	12V	B15d	chrom/linnen	228,90 A
QL51-WL20-11	24V	B15d	chrom/linnen	228,90 A



THEODORA 250 & 300 R

De modellen uit de THEODORA-serie zijn verkrijgbaar in twee formaten: voet met ring Ø 250 en voet met ring Ø 300. In beide gevallen kunnen de tinten cilindrisch of parallellepipedum zijn. THEODORA-lampen zijn uitgerust met twee lichtbronnen, één met een aansluiting voor BA15D-lampen en de andere is decoratief licht dat verspreid wordt in de ring waarop de lamphouder is bevestigd.

De twee lichtbronnen kunnen één voor één of tegelijkertijd worden geactiveerd met behulp van de schakelaars in de basis. Het licht dat uit de ring komt, kan worden gebruikt als sfeerverlichting en is ook verkrijgbaar in blauw en warm wit.

	OMSCHRIJVING	VOLTAGE	FITTING / KLEUR LICHT	MATERIAAL	PRIJS
QL55-005	Theodora 250R	220V	BA15D / warm wit + warm wit	Chroom / Linnen	640,50 A
QL55-026	Theodora 300R	220V	BA15D / warm wit + blauw	Chroom / Ivory	673,58 A



THEODORA 250 & 300 Q

De modellen uit de THEODORA-serie zijn verkrijgbaar in twee formaten: voet met ring Ø 250 en voet met ring Ø 300. In beide gevallen kunnen de tinten cilindrisch of parallellepipedum zijn. THEODORA-lampen zijn uitgerust met twee lichtbronnen, één met een aansluiting voor BA15D-lampen en de andere is decoratief licht dat verspreid wordt in de ring waarop de lamphouder is bevestigd.

De twee lichtbronnen kunnen één voor één of tegelijkertijd worden geactiveerd met behulp van de schakelaars in de basis. Het licht dat uit de ring komt, kan worden gebruikt als sfeerverlichting en is ook verkrijgbaar in blauw en warm wit.

	VOLTAGE	FITTING / KLEUR LICHT	MATERIAAL	PRIJS
QL55-046	220V	BA15D / warm wit + warm wit	Chroom / Ivory	673,58 A



Quick Color Control System - QCC

Quick Color Control System bestaat uit een reeks elektronische apparaten om de Quick RGBW en instelbare witte LED-apparaten te bedienen en te regelen. 4 verschillende lichtinstellingen en u kunt de kleur en lichtintensiteit van elke zone aanpassen. Certificeringen CE, SELV, III-klasse, IP20.

QL60-2:

QCC-LCS TS - Touch screen, voor het aan- en uitschakelen en het selecteren van de kleur licht van de RGBW verlichting.

QL62-1:

QCC-PLT 300 - RGBW systeem module welke het hart vormt van het RGBW systeem. Deze module kan in totaal 32 QCC-DRV 4CH drivers aansturen.

QL63-1/QL63-3:

QCC-DRV 4CH 350/700 - Module om de licht intensiteit en de kleur aan te passen in een RGBW systeem wanneer deze is aangesloten op de Quick® QCC-PLT 300 systeem management module. Bij 12V kan elke QCC-DRV CH4 tot 150W aan RGBW lampen aansturen, bij 24V moet rekening worden gehouden met een max aan 300W aan RGBW lampen aansturen.

De QL63-1 / QL63-3 is speciaal voor RGBW downlight.

QL63-2:

QCC-DRV 4CV - Module om de licht intensiteit en de kleur aan te passen van RGBW LED strips in een RGBW systeem wanneer deze is aangesloten op de Quick® QCC-PLT 300 systeem management module.

De QL63-2 is specifiek voor de RGBW LED strips.

	OMSCHRIJVING	PRIJS
QL60-2	QCC-LCS TS - Touch screen 4.3"	381,15 A
QL62-1	QCC-PLT 300 -RGBW or tunable white management device	762,30 A
QL63-1	QCC-DRV 4CH 350 - RGBW downlights driver	286,65 A
QL63-3	QCC-DRV 4CH 700 - RGBW downlights driver	246,75 A
QL63-2	QCC-DRV 4CV - RGBW LED strips driver	305,03 A
QL63-4	QCC-DRV TWCV - Tuneable white driver	231,00 A
QL63-5	QCC-DRV 1CV - Linear light en single-colour downlights driver	231,00 A



Quick Nautical Network - QNN

Innovatief systeem gebaseerd op de QNN Gateway waarmee Quick-systemen kunnen worden geïntegreerd met de nieuwste generatie navigatiepanelen. Het kan alle verschillende protocollen ontvangen die worden gebruikt door Quick-apparaten, inclusief lampen, en deze omzetten in het HTML5-protocol om te worden geïntegreerd met alle kaartplotters op de markt.

Compatibel met DMX-display, beheerapparaat, dimmer en drivers om de lichtintensiteit en kleur van de Quick RGBW- en Tuneable White LED-apparaten aan te passen. Certificeringen: CE, SELV, III-klasse, IP67.

	OMSCHRIJVING	PRIJS
QP95001	QNN GTW GATEWAY QNN SYSTEM	1.732,50 A
QL57-1	LDIM BUS RGBW	457,80 A



AC-DC LED Drivers



	OMSCHRIJVING	PRIJS
QL54-10W-24V-1	PSCV 10W - 24V - IP20	32,55 A
QL54-4W-24V-1	PSCV 4W - 24V - IP65	22,05 A
QL54-150W-24V-1	PSCV 150W - 24V - IP20	292,43 A

Power supplies AC-DC



	OMSCHRIJVING	IN	OUT	VERMOGEN	PRIJS
QL-PS6024	PS60	85 - 264 Vac	24 Vdc	60W	164,33 A



LED Dimmers

QL 55-1: ZDIM100

- Verbruik: 50W - 12V/100W - 24V
- Voltage: 10 - 30 Vdc
- Aansturing: pulsschakelaars
- Zekering: 8A
- Beveiliging: kortsluiting, oververhitting, overbelasting, voltage pieken
- Afmetingen: 80 x 56 x 30 mm

Geslacht voor lampen uit de CLUB en ELITE serie en het model YOKO.

QL56-1: LDIM BUS 2CH

- Verbruik: 50W - 12V/100W - 24V per kanaal
- Voltage: 10 - 30 Vdc
- Aansturing: pulsschakelaars
- Zekering: 8A
- Beveiliging: kortsluiting, oververhitting, overbelasting, voltage pieken
- Afmetingen: 53 x 90 x 63 mm

Geslacht voor alle spotjes van Quick en LED strips.

QL57-1: LDIM BUS RGBW

- Verbruik: 75W - 12V/150W - 24V per kanaal
- Voltage: 10 - 30 Vdc
- Aansturing: pulsschakelaars
- Zekering: 15A per twee kanalen
- Beveiliging: kortsluiting, oververhitting, overbelasting, voltage pieken
- Afmetingen: 105 x 107 x 63 mm

Geslacht voor RGBW LED strips, alle spotjes van Quick en LED strips met wit licht.

QL58-1: HDIM 300 PLUS MASTER

- Verbruik: 150W - 12V/300W - 24V
- Voltage: 10 - 30 Vdc
- Aansturing: pulsschakelaars
- Zekering: 15A
- Beveiliging: kortsluiting, oververhitting, overbelasting, voltage pieken
- Afmetingen: 96 x 36 x 58 mm

Geslacht voor alle Quick LED en halogeen verlichting.

	OMSCHRIJVING	PRIJS
QL55-1	ZDIM100	63,53 A
QL56-1	LDIM BUS 2CH	355,95 A
QL57-1	LDIM BUS RGBW	457,80 A
QL58-1	HDIM 300 PLUS MASTER	184,80 A



Hella NaviLED PRO serie - High Impact Lens

	OMSCHRIJVING	TOEPASSING	BEHUIZING	REIKWIJDTE ZM	PRIJS
HM9900-001	Hella NaviLED PRO	BB	zwart	2	170,90 A
HM9900-011	Hella NaviLED PRO	BB	wit	2	170,90 A
HM9908-001	Hella NaviLED PRO	SB	zwart	2	170,90 A
HM9908-011	Hella NaviLED PRO	SB	wit	2	170,90 A
HM9909-001	Hella NaviLED PRO	hek	zwart	2	183,50 A
HM9909-011	Hella NaviLED PRO	hek	wit	2	183,50 A
HM9940-201	Hella NaviLED PRO	anker	zwart	3	193,90 A
HM9940-211	Hella NaviLED PRO	anker	wit	3	193,90 A



Hella NaviLED PRO serie - High Impact Lens - BSH

Deze navigatielampen zijn voorzien van BSH en Wheelmark keur en zijn uitgevoerd met een high impact lens.

	OMSCHRIJVING	TOEPASSING	BEHUIZING	REIKWIJDTE ZM	PRIJS
HM9900-501	Hella NaviLED PRO BSH keur	BB	zwart	2	182,40 A
HM9908-501	Hella NaviLED PRO BSH keur	SB	zwart	2	182,40 A
HM9909-501	Hella NaviLED PRO BSH keur	hek	zwart	2	194,90 A
HM9940-501	Hella NaviLED PRO BSH keur	top/stoomlicht	zwart	3	205,90 A
HM9900-511	Hella NaviLED PRO BSH keur	BB	wit	2	182,40 A
HM9908-511	Hella NaviLED PRO BSH keur	SB	wit	2	182,40 A
HM9909-511	Hella NaviLED PRO BSH keur	hek	wit	2	194,90 A
HM1287-802	NaviLED PRO dekmontage adapter		zwart		22,80 A
HM1287-812	NaviLED PRO dekmontage adapter		wit		22,75 A



Ben jij al lid van onze nieuwsbrief? Nee? Scan dan de code en blijf op de hoogte



Hella NavILED PRO serie - Heavy Duty Lens

Deze navigatielampen zijn identiek aan de vorige serie, alleen is deze lamp voorzien van een Ultra heavy duty lens voor gebruik in extreme omstandigheden. Bij uitgeschakelde verlichting zijn de bak- en stuurboord lampen helder i.p.v. rood of groen.

	OMSCHRIJVING	TOEPASSING	BEHUIZING	REIKWIJDTE ZM	PRIJS
HM9908-601	Hella NavILED PRO BSH keur HD lens	SB	zwart	2	182,40 A
HM9900-601	Hella NavILED PRO BSH keur HD lens	BB	zwart	2	182,40 A
HM9909-601	Hella NavILED PRO BSH keur HD lens	hek	zwart	2	203,80 A
HM9940-601	Hella NavILED PRO BSH keur HD lens	top/stoomlicht	zwart	3	205,90 A
HM9941-001	Hella NavILED PRO BSH keur HD lens	SB/BB - Bi-Colour	zwart	2	198,60 A
HM9908-611	Hella NavILED PRO BSH keur HD lens	SB	wit	2	182,40 A
HM9900-611	Hella NavILED PRO BSH keur HD lens	BB	wit	2	182,40 A
HM9909-611	Hella NavILED PRO BSH keur HD lens	hek	wit	2	203,80 A
HM9940-611	Hella NavILED PRO BSH keur HD lens	top/stoomlicht	wit	3	205,90 A
HM9941-011	Hella NavILED PRO BSH keur HD lens	SB/BB - Bi-Colour	wit	2	198,60 A
HM1287-802	NavILED PRO dekmontage adapter		zwart		22,80 A
HM1287-812	NavILED PRO dekmontage adapter		wit		22,75 A

Hella NavILED COMPACT



ANKERLIJEREN EN DEKUITRUSTING?

**HELEMAAL
ONS DING! IN
HOOFDSTUK
TWAALF VIND
JE ALLES**

	OMSCHRIJVING	TOEPASSING	BEHUIZING	KLEUR LENS	REIKWIJDTE ZM	PRIJS
HM0520-001	Hella NavILED COMPACT	BB	zwart	gekleurd	2	106,30 A
HM0520-201	Hella NavILED COMPACT	SB	zwart	gekleurd	2	106,30 A
HM0520-601	Hella NavILED COMPACT	sleep	zwart	gekleurd	2	109,00 A
HM0520-801	Hella NavILED COMPACT	BB/SB (set)	zwart	gekleurd	2	197,60 A
HM0520-101	Hella NavILED COMPACT	BB	zwart	helder	2	106,30 A
HM0520-301	Hella NavILED COMPACT	SB	zwart	helder	2	106,30 A
HM0520-501	Hella NavILED COMPACT	hek	zwart	helder	2	113,60 A
HM0520-901	Hella NavILED COMPACT	BB/SB (set)	zwart	helder	2	197,60 A
HM0520-011	Hella NavILED COMPACT	BB	wit	gekleurd	2	106,30 A
HM0520-211	Hella NavILED COMPACT	SB	wit	gekleurd	2	106,30 A
HM0520-611	Hella NavILED COMPACT	sleep	wit	gekleurd	2	109,00 A
HM0520-811	Hella NavILED COMPACT	BB/SB (set)	wit	gekleurd	2	197,60 A
HM0520-111	Hella NavILED COMPACT	BB	wit	helder	2	106,30 A
HM0520-311	Hella NavILED COMPACT	SB	wit	helder	2	106,30 A
HM0520-511	Hella NavILED COMPACT	hek	wit	helder	2	113,60 A
HM0520-911	Hella NavILED COMPACT	BB/SB (set)	wit	helder	2	197,60 A

Hella navigatieverlichting 3562 serie

- Minimale zichtbaarheid: 1 zeemijl
- Behuizing: zwart - IP54
- Montage: verticaal opbouw
- 12V lamp - 10W (24V optie)
- Afmetingen (HxBxD): 75x63x53 mm

	OMSCHRIJVING	TOEPASSING	BEHUIZING	REIKWIJDTE ZM	PRIJS
HM3562-031	HM type 3562	BB	zwart	1	19,60 A
HM3562-021	HM type 3562	SB	zwart	1	19,60 A
HM3562-041	HM type 3562	BB/SB (set)	zwart	1	25,30 A
HM3562-001	HM type 3562	stoom	zwart	2	19,60 A
HM3562-011	HM type 3562	hek	zwart	2	19,60 A
HM3562-131	HM type 3562	BB	wit	1	36,40 A
HM3562-121	HM type 3562	SB	wit	1	36,40 A
HM3562-141	HM type 3562	BB/SB (set)	wit	1	36,40 A
HM3562-101	HM type 3562	stoom	wit	2	38,60 A
HM3562-111	HM type 3562	hek	wit	2	38,60 A
HM2492-211	HM type 2492	anker	wit	2	15,65 A
HM2492-201	Lalzas type 2492	anker	zwart	2	14,71 A
HM5799-001	Zwarte sokkel voor horizontale oppervlaktes				34,85 A



Hella navigatieverlichting 2984 serie

- Minimale zichtbaarheid: 2 zeemijlen
- Behuizing: zwart - IP55
- Montage: verticaal opbouw
- 12V lamp (24V optie)
- Afmetingen (HxWxD): 108x107x90mm
- SB-, BB- en stoomlicht: 25W
- Hek- en ankerlicht: 10W

	OMSCHRIJVING	TOEPASSING	BEHUIZING	REIKWIJDTE ZM	PRIJS
HM2984-331	HM type 2984	BB	zwart	2	56,30 A
HM2984-341	HM type 2984	SB	zwart	2	56,30 A
HM2984-311	HM type 2984	BB/SB	zwart	2	64,20 A
HM2984-321	HM type 2984	hek	zwart	2	64,20 A
HM2984-301	HM type 2984	stoom	zwart	3	66,50 A
HM2984-501	HM type 2984	anker	zwart	2	69,00 A
HM2984-601	HM type 2984	3 kleuren + anker	zwart	2	179,00 A
HM2984-381	HM type 2984	BB	wit	2	66,50 A
HM2984-391	HM type 2984	SB	wit	2	66,50 A
HM2984-361	HM type 2984	BB/SB	wit	2	66,50 A
HM2984-351	HM type 2984	stoom	wit	3	66,50 A
HM2984-371	HM type 2984	hek	wit	2	66,50 A
HM2984-561	HM type 2984	anker	wit	2	79,10 A
HM2452-001	Universele montagesteun				21,50 A
HM3141-001	Mast Bracket voor bevestiging aan mast				18,90 A
HM5798-001	Zwarte sokkel voor horizontale oppervlaktes				31,30 A



Hella NaviLED Trio

Geavanceerde heavy-duty Grilamid-lens en -behuizing, plus bewezen Hella maritieme LED-technologie gecombineerd om uitstekende weerstand te bieden tegen trillingen, schokken en schokbelastingen.

	OMSCHRIJVING	TOEPASSING	BEHUIZING	REIKWIJDTE ZM	PRIJS
HM0650-001	Hella NaviLED Trio	BSH - 3 kleuren	zwart	2	434,60 A
HM8988-402	Hella Windex-adapter voor NaviLED Trio				74,20 A
EU35.388.02	Windex 15 windvaan				68,06 A
EU35.388.06	Basis voor Windex 15				19,20 A

Hella NaviLED 360

- NaviLED 360° ankerlicht wit
- Minimale zichtbaarheid: 2 zeemijlen
- Behuizing: zwart of wit - IP67 geseald
- Montage: horizontaal opbouw
- Voeding: 9-33 DC Multivolt - 1 Watt
- Afmetingen: (Øxh) 60x56mm

	OMSCHRIJVING	KLEUR	VOLTAGE	AFMETING	MINIMAAL ZICHT	PRIJS
HM0960-001	Hella NaviLED 360	zwart	9-33V	Ø60 mm x 56 mm	2 zeemijlen	102,10 A
HM0960-011	Hella NaviLED 360	wit	9-33V	Ø60 mm x 56 mm	2 zeemijlen	102,10 A

Hella NaviLED 360 PRO

- NaviLED 360°
- Minimale zichtbaarheid: 2 zeemijlen
- IP67 Geseald
- Montage: horizontaal opbouw
- Voeding: 9-33 DC multi-Volt - 1.5W
- Afmetingen (ØxH): 90x83mm

	OMSCHRIJVING	KLEUR LICHT	BEHUIZING	PRIJS
HM0910-121	Naviled 360 PRO	wit	zwart	125,00 A
HM0910-131	Naviled 360 PRO	wit	wit	125,00 A
HM0910-321	Naviled 360 PRO	groen	zwart	125,00 A
HM0910-331	Naviled 360 PRO	groen	wit	125,00 A
HM0910-521	Naviled 360 PRO	rood	zwart	125,00 A
HM0910-531	Naviled 360 PRO	rood	wit	125,00 A

**HELLA IS GRIEKS
VOOR KWALITEIT**



DHR verlichting DHR35 serie

Voor schepen tot 20 meter.



	OMSCHRIJVING	TYPE	BEVESTIGING	TOEPASSING	PRIJS
DHSB35V	DHR lantaarn	SB35V	voetmontage	SB	73,08 A
DHBB35V	DHR lantaarn	BB35V	voetmontage	BB	73,08 A
DHHW35V	DHR lantaarn	HW35V	voetmontage	hek	73,08 A
DHTW35V	DHR lantaarn	TW35V	voetmontage	top	73,08 A
DHRW35V	DHR lantaarn	RW35V	voetmontage	anker - rondschildend wit	71,82 A
DHTKL35V	DHR lantaarn	TKL35V	voetmontage	2 - kleuren	79,38 A
DHDKL35V	DHR lantaarn	DKL35V	voetmontage	3 - kleuren	85,68 A
DHHGL35V	DHR lantaarn	HGL35V	voetmontage	sleep	73,08 A
DHRBL35V	DHR lantaarn	RBL35V	voetmontage	rondschildend blauw	71,82 A
DHRGL35V	DHR lantaarn	RGL35V	voetmontage	rondschildend geel (fluit)	71,82 A
DHRGR35V	DHR lantaarn	RGR35V	voetmontage	rondschildend groen	71,82 A
DHRR35V	DHR lantaarn	RR35V	voetmontage	rondschildend rood	71,82 A
DHSB35Z	DHR lantaarn	SB35Z	zijmontage	SB	79,38 A
DHBB35Z	DHR lantaarn	BB35Z	zijmontage	BB	79,38 A
DHHW35Z	DHR lantaarn	HW35Z	zijmontage	hek	79,38 A
DHTW35Z	DHR lantaarn	TW35Z	zijmontage	top	79,38 A
DHTKL35Z	DHR lantaarn	TKL35Z	zijmontage	2 - kleuren	88,20 A
DHHGL35Z	DHR lantaarn	HGL35Z	zijmontage	sleep	79,38 A
DHRBL35H	DHR lantaarn	RBL35H	hijsbaar	rondschildend blauw	71,82 A
DHRGL35H	DHR lantaarn	RGL35H	hijsbaar	rondschildend geel (fluit)	71,82 A
DHRGR35H	DHR lantaarn	RGR35H	hijsbaar	rondschildend groen	71,82 A
DHRR35H	DHR lantaarn	RR35H	hijsbaar	rondschildend rood	71,82 A
DHRW35H	DHR lantaarn	RW35H	hijsbaar	anker - rondschildend wit	71,82 A
DHRBL35P	DHR lantaarn	RBL35P	pijpmontage	rondschildend blauw	71,82 A
DHRGL35P	DHR lantaarn	RGL35P	pijpmontage	rondschildend geel (fluit)	71,82 A
DHRGR35P	DHR lantaarn	RGR35P	pijpmontage	rondschildend groen	71,82 A
DHROP35P	DHR lantaarn	ROP35P	pijpmontage	rondschildend opaal	71,82 A
DHRR35P	DHR lantaarn	RR35P	pijpmontage	rondschildend rood	71,82 A
DHRW35P	DHR lantaarn	RW35P	pijpmontage	anker - rondschildend wit	71,82 A

**ALTIJD VEEL
OP VOORRAAD.
DA'S LOGISCH.**



DHR verlichting DHR55N serie

Voor schepen tot 50 meter.



	OMSCHRIJVING	TYPE	BEVESTIGING	TOEPASSING	PRIJS
DHSB55V	DHR lantaarn	SB55V	voetmontage	SB	137,34 A
DHBB55V	DHR lantaarn	BB55V	voetmontage	BB	137,34 A
DHHW55V	DHR lantaarn	HW55V	voetmontage	hek	137,34 A
DHTW55KV	DHR lantaarn	TW55KV	voetbevestiging	top	137,34 A
DHRW55V	DHR lantaarn	RW55V	voetmontage	anker - rondschildend wit	131,04 A
DHHGL55V	DHR lantaarn	HGL55V	voetmontage	sleeplicht	137,34 A
DHRR55V	DHR lantaarn	RR55V	voetmontage	rondschildend rood	108,00 A
DHRGL55H	DHR lantaarn	RGL55H	hijsbaar	rondschildend geel (fluit)	97,06 A

Navigatieverlichting RVS tot 7 meter

Gemaakt van RVS316. Inclusief 12V buislampje. Voetmaat 75 x 64 mm. Optioneel zijn 10-30V LED lampjes leverbaar.

	OMSCHRIJVING	PRIJS
16112	Stuurboordlantaarn RVS	32,66 A
16113	Bakboordlantaarn RVS	32,66 A
16114	Toplantaarn RVS	32,66 A
16115	Heklantaarn RVS	32,66 A
16146	Twee kleuren lantaarn RVS	35,83 A

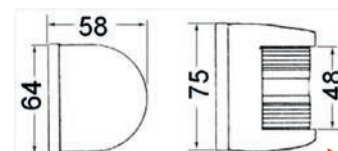

**GENIET MET
MATEN**

Navigatieverlichting RVS tot 12 meter

Gemaakt van RVS316. Inclusief 12V buislampje. Voetmaat 72 x 62,5 mm. Optioneel zijn 10-30V LED lampjes leverbaar.

	OMSCHRIJVING	PRIJS
EU11.406.01	Bakboordlantaarn	23,83 A
EU11.406.02	Stuurboordlantaarn	23,83 A
EU11.406.03	Toplantaarn	23,83 A
EU11.406.04	Heklantaarn	23,83 A



Navigatieverlichting RVS tot 12 meter - Classic 12

Gemaakt van RVS316. Inclusief 12V buislampje. Voetmaat 90 x 80 mm. Optioneel zijn 10-30V LED lampjes leverbaar.

	OMSCHRIJVING	PRIJS
EU11.407.01	Classic 12 bakboordlantaarn	35,42 A
EU11.407.02	Classic 12 stuurboordlantaarn	35,42 A
EU11.407.03	Classic 12 toplantaarn	35,42 A
EU11.407.04	Classic 12 heklantaarn	35,42 A



Navigatieverlichting RVS tot 20 meter

Gemaakt van RVS316. Inclusief 12V buislampje. Voetmaat 130 x 114 mm. Optioneel zijn 10-30V LED lampjes leverbaar.

	OMSCHRIJVING	PRIJS
EU11.411.71	Bakboordlantaarn	61,13 A
EU11.411.72	Stuurboordlantaarn	61,13 A
EU11.411.73	Toplantaarn	61,13 A
EU11.411.74	Heklantaarn	61,13 A



COMBINOORD.NL
JOUW GROOTHANDEL MET DE C VAN COMPLEET

LED navigatieverlichting tot 20 meter

Navigatieverlichting voor schepen tot 20 meter in hoogepolijst RVS.

- RINA en USA NMMA type getest
- ELE199511CS003
- In overeenstemming met Colreg72
- Multivolt (12/24V) en waterdicht
- Verbruik 2W
- Afmetingen (hxbxd): 92 x 80 x 52 mm

	OMSCHRIJVING	VOLTAGE	SOORT	PRIJS
EU11.060.21	Navigatielantaarn LED	12/24V	BB	106,88 A
EU11.060.22	Navigatielantaarn LED	12/24V	SB	112,22 A
EU11.060.25	Navigatielantaarn LED	12/24V	twee kleuren	110,42 A
EU11.060.23	Navigatielantaarn LED	12/24V	stoom/top licht	89,42 A
EU11.060.24	Navigatielantaarn LED	12/24V	hek	90,14 A



Discovery navigatie verlichting tot 20 meter

	OMSCHRIJVING	VOLTAGE	TYPE	AFMETINGEN	PRIJS
EU11.477.01	Discovery navigatieverlichting	12/24V	BB (112.5°)	Ø 98 x 51.2 mm	99,92 A
EU11.477.02	Discovery navigatieverlichting	12/24V	SB (112.5°)	Ø 98 x 51.2 mm	99,92 A
EU11.477.04	Discovery navigatieverlichting	12/24V	hek (135°)	Ø 98 x 51.2 mm	99,92 A
EU11.477.05	Discovery navigatieverlichting	12/24V	BB + SB (112.5° + 112.5°)	Ø 98 x 51.2 mm	99,92 A
EU11.477.07	Discovery navigatieverlichting	12/24V	anker (360°)	Ø 98 x 58.8 mm	103,10 A
EU11.477.08	Discovery navigatieverlichting	12/24V	360° anker + 3 kleuren	Ø 98 x 85.2 mm	182,99 A





Ankerlantaarns RVS

Gemaakt van RVS316. Inclusief 12V lampje. Voor de grote serie (Bay15D) optioneel LED lampje verkrijgbaar.

	OMSCHRIJVING	VOLTAGE	DIAMETER	HOOGTE	BOTEN TOT	PRIJS
EU11.132.00	Ankerlicht RVS klein (BA15D)	12V	64 mm	74 mm	7 m	26,89 A
EU11.136.00	Ankerlicht RVS groot (Bay15D)	12V	85 mm	106 mm	20 m	60,01 A
EU11.132.02	Ankerlicht RVS klein op voet (BA15D)	12V	64 mm	165 mm	7 m	47,45 A
EU11.136.20	Ankerlicht RVS groot op voet (Bay15D)	12V	85 mm	165 mm	20 m	85,38 A



Ankerlantaarn RVS EVOLED

	OMSCHRIJVING	VOLTAGE	DIAMETER	HOOGTE	BOTEN TOT	PRIJS
EU11.039.18	Evoled 360° ankerlicht RVS316 body	12V	17 mm	60 mm	12 m	77,90 A



Pop-up LED navigatieverlichting

	VOLTAGE	VERSIE	BEREIK	BOTEN TOT	PRIJS
EU11.053.05	12/24V	rood/groen 112° links + 112.5° rechts	2 Nm	20 m	156,61 A



LED Navigatieverlichting RVS

Geschikt voor schepen tot 20 meter.
Afmetingen (bxhxd): 77.1 x 33.7 x 92.1 mm.
Alleen beschikbaar in 12V.

	OMSCHRIJVING	PRIJS
EU11.041.24	LED navigatieverlichting dekmontage set (één BB en één SB)	71,83 A
EU11.041.21	LED navigatieverlichting dekmontage combinatie BB/SB	59,18 A



LED verlichting op paal tot 12 meter

	OMSCHRIJVING	TYPE	LENGTE (CM)	MATERIAAL	VOLTAGE	PRIJS
EU11.039.60	Light Pole met Evoled 360°	recht	100 cm	RVS	12V	85,49 A
EU11.039.61	Light Pole met Evoled 360°	recht	100 cm	RVS	12V	103,52 A
EU11.039.62	Light Pole met Evoled 360°	gebogen	60 cm	RVS	12V	96,60 A



LED verlichting op paal tot 20 meter

	OMSCHRIJVING	TYPE	LENGTE (CM)	MATERIAAL	VOLTAGE	PRIJS
EU11.160.12	Light Pole	recht	60 cm	RVS	12/24V	85,17 A



Navigatieverlichting LED

	OMSCHRIJVING	VOLTAGE	TYPE	AFMETINGEN	PRIJS
EU11.043.24	Led navigatieverlichting EVOLED EYE set	12V	BB+SB (112.5° + 112.5°)	197 x 60 x 23 mm	93,29 A
EU11.039.24	Evoled	12V	hek (135°)	Ø 76.1 x 20.1 mm	38,36 A
EU11.500.00	Twee kleurenlantaarn	12V	BB+SB (225°)	100 x 78 mm	15,20 A
EU11.507.05	Twee kleurenlantaarn	12V	BB+SB (225°)	80 x 58 x 38 mm	25,47 A

LED Navigatie vervangingslampen

Deze lampen kunnen uw huidige navigatiegloeilampen vervangen. De LED lamp verbruikt slechts 3,5W en heeft dezelfde lichtsterkte als de 10W en 25W gloeilampen. Deze vervangingslampen hebben geen keur.

	OMSCHRIJVING	VOLTAGE	KLEUR LICHT	FITTING	PRIJS
AS5770760	Navigatielamp LED	10-30V	wit	Bay15D	52,92
AS5770770	Navigatielamp LED	10-30V	groen/rood	Bay15D	52,92
AS5770780	Navigatielamp LED	10-30V	groen/rood/wit	Bay15D	52,92
AS5770790	Navigatielamp LED	10-30V	groen	Bay15D	52,92
AS5770800	Navigatielamp LED	10-30V	rood	Bay15D	52,92



Hella Apelo onderwaterverlichting

SPECTACULAR COLOR ILLUMINATING YOUR LIFESTYLE

Terwijl de zon ondergaat, komen Apelo Underwater Lights tot leven. Rijke, levendige kleuren sieren uw spiegel en zetten de toon voor de komende nacht. Of het nu gaat om entertainment of het aantrekken van de volgende trofee, Apelo heeft het allemaal.

Kies levendige blauwe of intens witte spiegelverlichting, of neem de touwtjes in handen en creëer het podium met verbluffende full-spectrum RGB-kleuren binnen handbereik.

Opvallende gloeiende handtekeningen van Apelo's innovatieve Edge Light verlichten op elegante wijze de rand van het lampront. De Edge Light functioneert in of uit het water en benadrukt de achtersteven van de boot, zelfs wanneer deze op de trailer ligt.

Apelo onderwaterlampen worden gemaakt in Nieuw-Zeeland en worden gedekt door de toonaangevende garantie van 5 jaar van Hella Marine.



Hella Apelo A1 - 1800 Lumen

Kies tussen ongelooflijk levendig blauw of intens wit voor verbluffende onderwaterverlichting. Neem de volledige controle en kies elke kleur die u wenst met Hella Apelo serie.

De Apelo A1 bevat optische intelligentie en geavanceerde materialen voor superieure helderheid en levert tot 1800 lumen aan indrukwekkend RGB-licht voor verbluffende verlichtingservaringen.

	OMSCHRIJVING	HELLA CODE	MATERIAAL (BASIS)	KLEUR LICHT	LUMEN	PRIJS
HM6145-011	Hella Apelo A1 - B/W	2LT 016 145-011	polymeer	5000K wit	1800	170,60 A
HM6145-001	Hella Apelo A1 - B/W	2LT 016 145-001	polymeer	5000K wit + blauw	1800	170,60 A
HM6146-011	Hella Apelo A1 - RGB	2LT 016 146-011	polymeer	RGB	1800	227,80 A
HM6146-001	Hella Apelo A1 - RGB	2LT 016 146-001	polymeer	RGB	1800	227,80 A
HM0801-001	Hella Apelo spacer ring					19,90 A

Hella Apelo A2 - 3000 Lumen

Kies tussen ongelooflijk levendig blauw of intens wit voor verbluffende onderwaterverlichting. Neem de volledige controle en kies elke kleur die u wenst met Hella Apelo serie.

De Apelo A2 bevat optische intelligentie en geavanceerde materialen voor superieure helderheid en levert tot 3000 lumen aan indrukwekkend RGB-licht voor verbluffende verlichtingservaringen.

	OMSCHRIJVING	HELLA CODE	MATERIAAL (BASIS)	KLEUR LICHT	LUMEN	PRIJS
HM6147-001	Hella Apelo A2 - B/W	2LT 016 147-001	aluminium	5000K wit + blauw	3000	239,20 A
HM6147-101	Hella Apelo A2 - B/W	2LT 016 147-101	brons	5000K wit + blauw	3000	366,10 A
HM6148-101	Hella Apelo A2 - RGB	2LT 016 148-101	Bronz	RGB	3000	411,80 A
HM6148-001	Hella Apelo A2 - RGB	2LT 016 148-001	aluminium	RGB	3000	297,40 A
HM0801-001	Hella Apelo spacer ring					19,90 A



Hella Apelo A3 - 6000 Lumen

Het ultieme in de Apelo Underwater Light-reeks is de A3 Bronze.

Supercharged met 6000 lumen lichtopbrengst en een groter totaalformaat dan de Apelo A2 Bronze.

Het A3-model heeft een verbeterde formule met een dubbele lichtopbrengst, waardoor de levendige blauwe of intens witte of full-spectrum RGB-W*-kleur wordt gemaximaliseerd. Het blauwe of witte model behoudt de stroboscoopfunctionaliteit, de RGBW-versie bevat speciale wit licht uitstralende LED's, die helderder en intenser wit licht toevoegen aan uw RGB-onderwaterverlichting. Beide versies hebben de Edge Lighting waar Apelo bekend om staat.

	OMSCHRIJVING	HELLA CODE	MATERIAAL (BASIS)	KLEUR LICHT	LUMEN	PRIJS
HM6830-001	Apelo A3 - B/W	2LT 016 830-001	brons	5000K wit + blauw	6000	779,00 A
HM6831-001	Apelo A3 - RGBW	2LT 016 831-001	brons	RGBW	6000	831,00 A
HM0801-001	Hella Apelo spacer ring					19,90 A





IP68 LED onderwatersverlichting

Gepolijst RVS316 behuizing. Let op: deze lampen moeten worden geïnstalleerd onder water vanwege de hoge temperatuur die wordt gegenereerd als de lamp is ingeschakeld.

	OMSCHRIJVING	VOLTAGE	VERMOGEN	LUMEN	AANTAL LED'S	PRIJS
EU13.640.01	Onderwater LED	10-30V	3.6W	343	27	25,14 A
EU13.640.02	Onderwater LED	10-30V	3.6W	74	27	25,14 A
EU13.640.03	Onderwater LED	12V	1.2W	R/G/B/W - 95/67/10/12	18	32,57 A
EU13.640.01	Onderwater LED	10-30V	3.6W	343	27	25,14 A
EU13.640.02	Onderwater LED	10-30V	3.6W	74	27	25,14 A
EU13.640.03	Onderwater LED	12V	1.2W	R/G/B/W - 95/67/10/12	18	32,57 A



Hella LED Slim Line interieur verlichting

Leverbaar in 9 kleuren licht: wit, warm wit, groen, blauw, cyaan, amber, rood, diep rood en oranje. Een inbouwdiepte van 13mm. Extra laag energieverbruik (0,5W). Bestand tegen schokken en trillingen.

	OMSCHRIJVING	VOLTAGE	BEHUIZING	KLEUR LICHT	DIAMETER	PRIJS
HM0500-021	Hella Slimline	12V	RVS	wit	72 mm	44,80 A
HM0501-021	Hella Slimline	24V	RVS	wit	72 mm	45,20 A
HM0501-031	Hella Slimline	24V	RVS in goudkleur	wit	72 mm	35,16 A
HM0501-041	Hella Slimline	24V	wit plastic	wit	75 mm	33,30 A



Hella Oblong LED trapverlichting - opbouw

Stijlvolle en eenvoudig te installeren LED-plafondlampen bieden veilige, betrouwbare en energiezuinige verlichting voor binnen- en buitentoepassingen. Oblong LED-lampen zijn nu verkrijgbaar in een ontwerp voor opbouwmontage voor een eenvoudigere installatie terwijl ze nog steeds alle kwaliteit, efficiëntie en betrouwbaarheid bieden die u van Hella Marine mag verwachten.

	OMSCHRIJVING	VOLTAGE	BEHUIZING	AFMETINGEN (LXB)	INBOUWDIEPTE	PRIJS
HM0869-301	Hella Oblong LED trapverlichting	multivolt 12/24V DC	RVS	84 x 29 mm	10 mm	37,90 A
HM0869-401	Hella Oblong LED trapverlichting	multivolt 12/24V DC	RVS	84 x 29 mm	10 mm	37,90 C
HM0869-601	Hella Oblong LED trapverlichting	multivolt 12/24V DC	RVS	84 x 29 mm	10 mm	37,90 C
HM0869-501	Hella Oblong LED trapverlichting	multivolt 12/24V DC	RVS	84 x 29 mm	10 mm	37,90 C
HM8019-011	Afdekkapje RVS in goudkleur					6,74 A



Hella EASY Fit Step verlichting

Multivolt elektronica zorgt voor een constante lichtopbrengst in 12V of 24V DC systemen. Lampen uit de Easy Fit Gen 2-serie zijn volledig afgedicht, schok- en trillingsbestendig en vertegenwoordigen betrouwbare 'fit and forget'-technologie.

Elke lamp is prewired met 100 mm scheepskabel en wordt geleverd met roestrijstalen schroeven. Optiek lijkt helder tot verlicht.

- Bedrijfsspanning: Multivolt™ 9-32V DC
- Stroomverbruik: 0.5W (<0.04A@12V / <0.02A@24V)
- Beschermingsgraad: IP67 (volledig afgedicht)
- Gewicht RVS dop: 30g (inclusief kabel)
- Gewicht plastic dop: 15g (inclusief kabel)

	OMSCHRIJVING	VOLTAGE	BEHUIZING	AFMETINGEN (LXB)	INBOUWDIEPTE	PRIJS
HM8126-001	Hella LED Easy Fit Step Lamp	Multivolt 12/24V DC	chrom	45 x 31.5 mm	14 mm	27,00 C
HM8126-401	Hella LED Easy Fit Step Lamp	Multivolt 12/24V DC	chrom	45 x 31.5 mm	14 mm	27,00 A
HM8126-101	Hella LED Easy Fit Step Lamp	Multivolt 12/24V DC	chrom	45 x 31.5 mm	14 mm	27,00 C
HM8126-201	Hella LED Easy Fit Step Lamp	Multivolt 12/24V DC	chrom	45 x 31.5 mm	14 mm	27,00 C
HM8126-011	Hella LED Easy Fit Step Lamp	Multivolt 12/24V DC	wit kunststof	45 x 31.5 mm	14 mm	27,00 C
HM8126-411	Hella LED Easy Fit Step Lamp	Multivolt 12/24V DC	wit kunststof	45 x 31.5 mm	14 mm	27,00 C
HM8126-111	Hella LED Easy Fit Step Lamp	Multivolt 12/24V DC	wit kunststof	45 x 31.5 mm	14 mm	27,00 C
HM8126-211	Hella LED Easy Fit Step Lamp	Multivolt 12/24V DC	wit kunststof	45 x 31.5 mm	14 mm	27,00 C
HM8126-031	Hella LED Easy Fit Step Lamp	Multivolt 12/24V DC	RVS	45 x 31.5 mm	14 mm	34,30 C
HM8126-431	Hella LED Easy Fit Step Lamp	Multivolt 12/24V DC	RVS	45 x 31.5 mm	14 mm	34,30 C
HM8126-131	Hella LED Easy Fit Step Lamp	Multivolt 12/24V DC	RVS	45 x 31.5 mm	14 mm	34,30 C
HM8126-231	Hella LED Easy Fit Step Lamp	Multivolt 12/24V DC	RVS	45 x 31.5 mm	14 mm	34,30 C
HM8560-041	Hella Easy Fit	Multivolt 12/24V DC	chrom	45 x 31 mm	14 mm	27,00 A
HM8560-051	Hella Easy Fit	Multivolt 12/24V DC	wit	45 x 31 mm	14 mm	27,00 A

Wandspot NASSAU

Basis 38,1 mm. Totale hoogte 114,3 mm.

	OMSCHRIJVING	MATERIAAL	VOLTAGE	SOORT LICHT	PRIJS
EU13.947.10	Wandspot	RVS	12/24V	LED	55,06
EU13.947.11	Wandspot	Messing	12/24V	LED	63,71



Hella LED kaartleeslamp

- Deze nieuwe kaartleeslampen hebben een uiterst laag energieverbruik in combinatie met een hoge lichtopbrengst
- Verkrijgbaar met wit en rood licht en met een lengte van 150 mm en 400 mm
- De behuizing is leverbaar in wit en zwart en ze zijn multivolt (9-31V DC)

	OMSCHRIJVING	BEHUIZING	LENGTE ARM	KLEUR LICHT	PRIJS
HM3720-152	Hella LED Flexispot	zwart	400 mm	rood	111,90 A
HM3720-042	Hella LED Flexispot	wit	150 mm	rood	104,90 A
HM3720-142	Hella LED Flexispot	wit	400 mm	wit	104,90 A



TL verlichting LED

TL armatuur met aan/uit schakelaar.

	OMSCHRIJVING	VOLTAGE	AANTAL LED'S	AFMETINGEN	VERMOGEN	PRIJS
EU13.555.12	Machiniekamer LED verlichting	12V	18	410 x 65 x 35 mm	6.3W	30,73 A
EU13.556.12	Machiniekamer LED verlichting	12V	36	410 x 95 x 35 mm	16W	38,30 A



Hella DuraLED

Heavy Duty verlichting. Uitstekende lichtintensiteit, toonaangevende efficiëntie en bewezen duurzaamheid. DuraLed-lampen geven krachtig wit licht en zijn een veilig, energiezuinig en betrouwbaar alternatief voor gloei- en tl-verlichting.

Doelbewust ontworpen voor machiniekamers, opbergkasten, lazarettes en vele zware toepassingen waar betrouwbaarheid niet mag worden aangetast. Geavanceerde Hella Marine lens en optische techniek zorgen voor een ultrabrede lichtspreading zonder verblinding of harde puntbronnen. Het assortiment biedt drie piekintensiteitsniveaus, allemaal met een zeer brede lichtspreading.

Productbetrouwbaarheid is ongeëvenaard, wereldwijd bewezen in duizenden zeer veeleisende toepassingen. Elke lamp is volledig geseald, slagvast en schokbestendig, wat een ultralange levensduur garandeert. Elke lamp is voorbedraad met 2,5 m dubbeladerige scheepskabel voor tijdsbesparing en volledig afgedichte elektrische aansluitingen.

DuraLedlampen zijn opbouwmontage en hebben een uniek installatiesysteem waarbij de bevestigingskracht wordt opgenomen door een zware nylon bus om mogelijke spanning op de lampbehuizing te voorkomen.



	OMSCHRIJVING	VOLTAGE	BEHUIZING	AFMETINGEN (LXB)	KLEUR LICHT	PRIJS
HM9700-101	Hella DuraLed 12	multivolt 12/24V DC	wit kunststof	140 x 65 mm	wit - 5000K	123,75 A
HM0704-001	Hella DuraLed 12 + switch	multivolt 12/24V DC	wit kunststof	140 x 65 mm	5000K wit	121,10 A
HM0608-001	Hella DuraLed 20	multivolt 12/24V DC	wit kunststof	177 x 100 mm	5000K wit	155,50 C
HM9037-521	Hella DuraLed 36	multivolt 12/24V DC	wit kunststof	177 x 100 mm	5000K wit	259,70 A
HM0629-001	Hella DuraLed 50 Low Profile	multivolt 12/24V DC	wit kunststof	222 x 96 mm	5000K wit	294,00 A
HM0629-111	Hella DuraLed 50 Low Profile	multivolt 12/24V DC	wit kunststof	222 x 96 mm	blauw	294,00 A
HM0604-061	Hella DuraLed 50 red + white	multivolt 12/24V DC	wit kunststof	222 x 96 mm	rood + wit	184,60 C
HM0629-501	Hella DuraLed 50 Low Profile (Wide Spread)	multivolt 12/24V DC	wit kunststof	222 x 96 mm	5000K wit	294,00 A

Hella FMS low profile LED-deklampen

Hella marine introduceert de onopvallende en krachtige FMS LED-deklampen. Deze scènelampen voor opbouwmontage zijn speciaal ontworpen om discreet te integreren in krappe ruimtes en uitsparingen buitenshuis, maar werpen toch een enorme hoeveelheid licht, waar ze ook zijn geïnstalleerd. Met een uitsteeksel van slechts 38 mm zijn de FMS-lampen overdag strak en onopvallend, maar maken ze zich 's nachts zeer bekend!

	OMSCHRIJVING	VOLTAGE	VERBRUIK	LUMEN	KLEUR BEHUIZING	PRIJS
HM6098-501	Hella FMS	multivolt™ 9-32V DC	14W	1200	wit	158,60 A
HM6098-001	Hella FMS	multivolt™ 9-32V DC	14W	1200	zwart	158,60 A
HM6098-511	Hella FMS	multivolt™ 9-32V DC	28W	2500	wit	194,30 A
HM6098-011	Hella FMS	multivolt™ 9-32V DC	28W	2500	zwart	193,80 A





Hella LED strip lampen met of zonder schakelaars

De nieuwe Surface Mount Strip-lampen van Hella marine zijn volledig afgedicht, UV- en corrosiebestendig met een ultralaag profiel, wat betekent dat deze lampen eenvoudig te installeren zijn en ideaal voor binnen- of buitentoeepassingen.

Deze lampen bieden een uitzonderlijke lichtopbrengst en een ultralaag stroomverbruik.

Het onopvallende ontwerp biedt een moeiteloze opbouwmontage bijna overal aan boord. Bevestigingen aan elk uiteinde van de lampbehuizing zijn bedekt met opklikbare eindkappen voor een strakke en moderne uitstraling.

	OMSCHRIJVING	VOLTAGE	KLEUR LICHT	SCHAKELAAR	PRIJS
HM8123-001	Hella LED-striplampen	12V	wit	ja	86,00 A
HM8123-401	Hella LED-striplampen	24V	wit	ja	86,00 A
HM8121-001	Hella LED-striplampen	12V	wit + rood	ja	97,60 A
HM8121-401	Hella LED-striplampen	24V	wit + rood	ja	97,60 A
HM8121-011	Hella LED-striplampen	12V	wit + blauw	ja	97,60 A
HM8121-411	Hella LED-striplampen	24V	wit + blauw	ja	97,60 A
HM8123-101	Hella LED-striplampen	12V	warm wit	ja	86,00 A
HM8123-501	Hella LED-striplampen	24V	warm wit	ja	86,00 A
HM8121-101	Hella LED-striplampen	12V	warm wit + rood	ja	97,60 A
HM8121-501	Hella LED-striplampen	24V	warm wit + rood	ja	97,60 A
HM8121-111	Hella LED-striplampen	12V	warm wit + blauw	ja	97,60 A
HM8121-511	Hella LED-striplampen	24V	warm wit + blauw	ja	97,60 A
HM8124-001	Hella LED-striplampen	12V	wit	nee	63,10 A
HM8124-401	Hella LED-striplampen	24V	wit	nee	63,10 A
HM8124-101	Hella LED-striplampen	12V	warm wit	nee	63,10 A
HM8124-501	Hella LED-striplampen	24V	warm wit	nee	63,10 A

Hella LED strip courtesy lampen

Ultra low profile, ultra efficiënte maritieme LED-verlichting voor binnen- of buitenverlichting.

Hella marine opbouwstriplampen hebben een ondiep profiel van 10 mm, volledig afgedichte behuizingen en toonaangevende efficiëntie voor verlichtingstaken van interieurdownlighting tot cockpitverbeterende instapverlichting.

Het Courtesy Intensity-assortiment (1,5 W) biedt een zacht en uniform gebruikerslichtpatroon in wit, warm wit, blauw of rood. Het assortiment is ideaal voor binnen- of buitentoeepassingen, waaronder opbergkasten, onder kasten, onder goten en meer. Het onopvallende ontwerp zorgt voor een moeiteloze opbouwmontage bijna overal aan boord. Bevestigingen aan elk uiteinde van de lampbehuizing zijn bedekt met opklikbare eindkappen voor een strakke en moderne uitstraling.



	OMSCHRIJVING	VOLTAGE	KLEUR LICHT	SCHAKELAAR	PRIJS
HM0881-012	Hella 881 serie LED strip courtesy lamp	12V	wit	nee	72,55 A
HM0881-112	Hella 881 serie LED strip courtesy lamp	24V	wit	nee	81,75 A
HM0881-212	Hella 881 serie LED strip courtesy lamp	12V	warm wit	nee	72,55 A
HM0881-312	Hella 881 serie LED strip courtesy lamp	24V	warm wit	nee	70,20 A
HM0881-402	Hella 881 serie LED strip courtesy lamp	12V	blauw	nee	72,55 A
HM0881-502	Hella 881 serie LED strip courtesy lamp	24V	blauw	nee	72,55 A
HM0881-602	Hella 881 serie LED strip courtesy lamp	12V	rood	nee	72,55 A
HM0881-702	Hella 881 serie LED strip courtesy lamp	24V	rood	nee	90,50 A

Hella Oval 100 serie opbouwmontage

Inclusief 12V of 24V lampje. Afmeting lamp opbouw: 160 x 100 mm.

	OMSCHRIJVING	VOLTAGE	BEHUIZING	PRIJS
HM6361-131	Schijnwerper opbouw	12V	wit	79,10 A



Hella 8503 serie

Deklicht voor montage op masten. Inclusief PK22s lampje 12V/55W. Eventueel leverbaar met 24V/70W lampje.

	OMSCHRIJVING	VOLTAGE	BEHUIZING	PRIJS
HM8503-001	Deklicht	12V	zwart	140,25 A



Hella 8504 serie

Dek- en top(stoom)licht gecombineerd in een robuuste behuizing. Geschikt voor boten korter dan 20 meter. Inclusief PK22s 12V/55W lampje voor deklucht en BAY15d 12V/24V/25W lampje voor toplicht. Eventueel ook leverbaar met 24V/70W deklucht.

	OMSCHRIJVING	VOLTAGE	BEHUIZING	PRIJS
HM8504-001	Dek/toplicht	12V	zwart	148,00 A
HM8504-011	Dek/toplicht	12V	wit	136,60 A

Hella 8505 serie

Dek- en top(stoom)licht gecombineerd in een robuuste behuizing. Geschikt voor boten korter dan 12 meter. Inclusief GX5.3 12V/20W lampje voor deklucht en SV8.5 12V/10W lampje voor toplicht.

	OMSCHRIJVING	VOLTAGE	BEHUIZING	PRIJS
HM8505-001	Dek/toplicht	12V	zwart	56,30 A

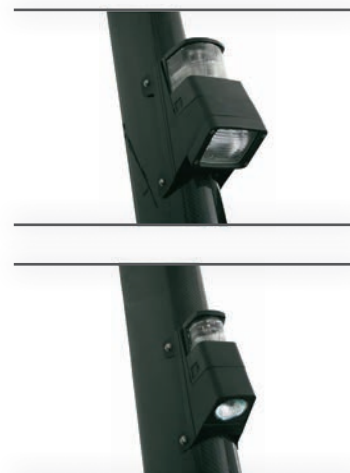

Skytrack LED lightbars serie

The Skytrack series bestaat uit twee modellen (324mm & 516mm lang), deze compacte LED Bar is uitgevoerd met een mooi vormgegeven dagrijverlichting strip die zowel wit als amber kan branden. Kies hier dus wat past de stijl van uw truck, pick-up of 4x4 Offroader. De Skytrack is volledig ECE-gecertificeerd en dus gehomologeerd om op de openbare weg gebruikt te mogen worden. De RFT-lensstechniek geeft een helder en goed gespreid lichtbeeld.

- Voorzien van Duo-colour dagrijverlichting (amber & wit)
- Volledig ECE-gecertificeerd
- Voorzien 4-Polige Deutsch-connector (3m verlengkabel ook beschikbaar WAC-CABLE3M4P)
- IP69K hogedrukspuit bestendig
- Dubbele montage steunen, onder montage & zij-montage



	OMSCHRIJVING	AFMETINGEN	VOLTAGE/WATT	LUMEN	LICHTBEREIK	PRIJS
LLLD2-01	Tralert Skytrack 1 LED lightbar	324 x 58 x 81 mm	9-36V/60W	5700 lumen	220 lux @ 25 m/1 lux @ 370 m	149,09 A
LLLD2-02	Tralert Skytrack 2 LED lightbar	516 x 58 x 81 mm	9-36V/100W	9500 lumen	313 lux @ 25 m/1 lux @ 442 m	204,72 A

Shadow LED lightbars serie

The Shadow series bestaat uit 2 modellen (320mm & 512mm lang), deze compacte LED Bar is uitgevoerd met een mooi vormgegeven dagrijverlichting strip die zowel wit als amber kan branden. Kies hier dus wat past de stijl van uw truck, pick-up of 4x4 Offroader. De Shadow is volledig ECE-gecertificeerd en dus gehomologeerd om op de openbare weg gebruikt te mogen worden. De RFT-lensstechniek geeft een helder en goed gespreid lichtbeeld.

- Voorzien van Duo-colour dagrijverlichting (amber & wit)
- Volledig ECE-gecertificeerd
- Voorzien 4-Polige Deutsch-connector (3m verlengkabel ook beschikbaar WAC-CABLE3M4P)
- IP69K hogedrukspuit bestendig
- Dubbele montage steunen, onder montage & zij-montage



	OMSCHRIJVING	AFMETINGEN	VOLTAGE/WATT	LUMEN	LICHTBEREIK	PRIJS
LLLDR-01	Tralert Shadow 1 LED lightbar	320 x 58 x 99 mm	9-36V/60W	5700 lumen	220 lux @ 25 m/1 lux @ 370 m	157,05 A
LLLDR-02	Tralert Shadow 2 LED lightbar	512 x 58 x 99 mm	9-36V/100W	9500 lumen	313 lux @ 25 m/1 lux @ 442 m	211,89 A

Spartan LED lightbars serie

Ben je opzoek naar een ultra compacte LED Bar met schitterende looks en Duo-colour dagrijverlichting? Bekijk dan deze LED Bar uit The Spartan series. The Spartan serie heeft slechts een geringe inbouwdiepte dit gecombineerd met weinig hoogte maakt deze LED lightbar perfect geschikt voor montage in de grill of bijvoorbeeld zonneklep van uw truck of pick-up. De verticaal geplaatste dagrijverlichting, uitgevoerd in amber en wit licht, onderscheidt je van andere LED Bars en dit geeft jouw voertuig een unieke look. The Spartan series is voorzien van zeer goede specificaties, neem bijvoorbeeld de volledige ECE-certificering, IP69K hogedrukspuit bestendig en het ruime voltage bereik. Kortom een perfecte LED Bar!

- Super compacte behuizing
- Duo-colour dagrijverlichting (amber & wit)
- Voorzien van de RFT-lensstechniek
- Voorzien van 4-Pin's Deutsch-connector
- IP69K hogedrukspuit bestendig
- Dubbele montage steunen, onder montage & zij-montage



	OMSCHRIJVING	AFMETINGEN	VOLTAGE/WATT	LUMEN	LICHTBEREIK	PRIJS
LLLD5-01	Tralert Spartan 1 LED lightbar	358 x 40,5 x 52,5 mm	9-36V/64W	6400 lumen	255 lux @ 25 m/1 lux @ 399 m	193,39 A
LLLD5-02	Tralert Spartan 2 LED lightbar	520 x 40,5 x 52,5 mm	9-36V/96W	9600 lumen	366 lux @ 25 m/1 lux @ 458 m	233,85 A
LLLD5-03	Tralert Spartan 3 LED lightbar	763 x 40,5 x 52,5 mm	9-36V/144W	14400 lumen	547 lux @ 25 m/1 lux @ 585 m	322,85 A



Geminus LED lightbars serie

The Geminus LED bar series is een prachtig mooie LED bar serie, een absolute aanvulling op uw vrachtwagen, pick-up of bijvoorbeeld offroad/4x4 voertuig. De krachtige LED's in combinatie met de RFT-lens techniek geeft een zeer goede lichtspreiding en helder lichtbeeld. Deze Geminus 4 is de grootste uit deze serie, ondanks dat het de kleinste versie (765mm) is geeft deze LED bar toch nog een lichtsterkte van 32.400 lumen uitgestraald in een combi beam.

- ECE-R10 gecertificeerd
- Slechts 52,5mm diep
- IP68 & IP69K waterproof
- Combistraler
- Wordt geleverd incl. 2 montage opties (zij- en onder montage)

	OMSCHRIJVING	AFMETINGEN	VOLTAGE/WATT	LUMEN	LICHTBEREIK	PRIJS
LLLC1-01	Tralert Geminus 1 LED lightbar	360 x 58 x 52,5 mm	9-36V/120W	10800 lumen	403 lux @ 25 m/1 lux @ 502 m	172,98 A
LLLC1-02	Tralert Geminus 2 LED lightbar	522 x 58 x 52,5 mm	9-36V/180W	16200 lumen	358 lux @ 25 m/1 lux @ 472 m	229,17 A
LLLC1-03	Tralert Geminus 3 LED lightbar	765 x 58 x 52,5 mm	9-36V/270W	24300 lumen	795 lux @ 25 m/1 lux @ 705 m	346,55 A
LLLC1-04	Tralert Geminus 4 LED lightbar	1006 x 58 x 52,5 mm	9-36V/360W	32400 lumen	1193 lux @ 25 m/1 lux @ 863 m	396,19 A



Machiniekamer LED verlichting

	OMSCHRIJVING	VOLTAGE	AANTAL LED'S	AFMETINGEN	VERMOGEN	PRIJS
EU13.555.12	Machiniekamer LED verlichting	12V	18	410 x 65 x 35 mm	6.3W	30,73 A
EU13.193.02	Machiniekamer LED verlichting	12/24V	54	27 x 300 x 11,1 mm	2.4W	41,62 A



IP68 LED dekverlichting

- Aluminium behuizing
- Polycarbonaat lens (zeer krasvast)
- Breedtestraler (Floodbeam)
- 100% Waterdicht (volgens IP68-norm)
- EMC-ontstoord, geen ruis op de radio
- ECE goedgekeurd

WIJ STAAN VROLIJK OP OM ELK ADVIES TE GEVEN

Wordt geleverd met bevestigingsmateriaal.

	OMSCHRIJVING	VOLT	LED HD	VERBRUIK	LUMEN	PRIJS
LL020	Dekverlichting LED vierkant	9-36V	4 x 3W	12W	1000	55,64 A



DHR 150 Serie

Het DHR150 zoeklicht is het meest compacte zoeklicht van DHR. Gemaakt van geborsteld RVS316L met een 10V-32V LED-inzetstuk en een heldere witte straal.

Door zijn relatief kleine formaat zeer geschikt voor vaartuigen met een geringe hoogte.

	OMSCHRIJVING	BEDIENING	VOLTAGE	BEREIK BIJ 1 LUX	LICHTSTERKTE	PRIJS
DHR-150CB-LED	DHR150 met T-hendel	handmatig	10-32VDC	447 m	200.000 cd	376,95 C
DHR-150CS-LED	DHR150 met handvat	handmatig	10-32VDC	447 m	200.000 cd	441,00 C
DHR-150UCL11	DHR150 met ronde sokkel	elektrisch	10-32VDC	447 m	200.000 cd	1.430,10 C
DHR-151UCL11	DHR150 met vierkante sokkel	elektrisch	10-32VDC	447 m	200.000 cd	1.430,10 C
DHR-UC02	Bedieningspaneel UC02					299,25 C
DHR-15003	DHR150 LED insert					250,95 C



DHR 180 Serie

Het zoeklicht DHR180 is een van de kleinere zoeklichten van DHR. Gemaakt van geborsteld RVS316 met een 10-32V LED lamp. De dekbediende zoeklichten zijn erg handig in situaties waar nauwkeurige, directe en snelle controle noodzakelijk is.

	OMSCHRIJVING	BEDIENING	VOLTAGE	PRIJS
DHR-180CB-LED	DHR180 met T-hendel	handmatig	10-32VDC	624,75 C
DHR-180CS-LED	DHR180 met handvat	handmatig	10-32VDC	724,50 C
DHR-180DS-LED	DHR180 met vaste voet	handmatig	10-32VDC	637,35 C
DHR-180UCL11	DHR180 met ronde sokkel	elektrisch	10-32VDC	1.608,60 C
DHR-181UCL11	DHR180 met vierkante sokkel	elektrisch	10-32VDC	1.608,60 C
DHR-UC02	Bedieningspaneel UC02			299,25 C
DHR-18003	DHR180 LED insert			484,05 C

DHR 210 Serie

De DHR210 zoeklichtbehuizing is gemaakt van zeewaardig, verchromd aluminium met een witte poedercoating. Het heeft een 230VAC sealing beam lamp PAR64 met een bereik tussen 630 en 700 meter.

Voor de bediening vanuit het stuurhuis wordt gebruik gemaakt van de kogelgewricht cabinebediening. Door zijn relatief kleine formaat zeer geschikt voor vaartuigen met een geringe hoogte.



	OMSCHRIJVING	BEDIENING	VOLTAGE	BEREIK BIJ 1 LUX	LICHTSTERKTE	PRIJS
DHR-210CB220	DHR210 met T-hendel	handmatig	230VAC50/60Hz	593 m	352.000 cd	245,70 C

Hella Sea Hawk XL Dual Colour LED

Type Spread verlichten een breed bereik, verspreid over een kuip, voordek of werkgebied.

Type Spot zorgen voor een meer geconcentreerde verlichting voor torens, jachtmasten of voorwaarts gerichte verlichting met een verscheidenheid aan toepassingen.



Specificaties	
Voltage	9-33V
Verbruik	Witte LEDs <12W, Rood <2W, Blauw <4W
Lichtkracht	750 lumen
Kleur licht	5000K (wit)
Protectiegraad	IP 67 - Geheel gesealed
Afmeting incl bracket	170 x 68mm

	OMSCHRIJVING	KLEUR LICHT	BEHUIZING	TYPE LICHT	PRIJS
HM0950-041	Sea Hawk XL 9-32V	rood/wit	zwart	spread	216,70 C
HM0950-051	Sea Hawk XL 9-32V	rood/wit	wit	spread	216,70 C
HM0950-061	Sea Hawk XL 9-32V	blauw/wit	zwart	spread	216,70 C
HM0950-071	Sea Hawk XL 9-32V	blauw/wit	wit	spread	216,70 C
HM0950-081	Sea Hawk XL 9-32V	warm wit/wit	zwart	spread	216,70 C
HM0950-091	Sea Hawk XL 9-32V	warm wit/wit	wit	spread	216,70 A

Hella Sea Hawk LED (Bracket bevestiging)

Type Spread verlichten een breed bereik, verspreid over een kuip, voordek of werkgebied.

Type Spot zorgen voor een meer geconcentreerde verlichting voor torens, jachtmasten of voorwaarts gerichte verlichting met een verscheidenheid aan toepassingen.



Specificaties	
Voltage	9-33V
Verbruik	Witte LEDs <12W, Rood <2W, Blauw <4W
Lichtkracht	200 lumen (wit) / 50 lumen (rood)
Kleur licht	5500K (wit) en 1600K (rood)
Protectiegraad	IP 67 - Geheel gesealed
Afmeting incl bracket	156 x 53mm

	OMSCHRIJVING	KLEUR LICHT	BEHUIZING	TYPE LICHT	PRIJS
HM0670-201	Sea Hawk LED 9-32V	wit	zwart	spot	193,90 C
HM0670-211	Sea Hawk LED 9-32V	wit	wit	spot	193,90 C
HM0670-301	Sea Hawk LED 9-32V	wit	zwart	spread	193,90 C
HM0670-311	Sea Hawk LED 9-32V	wit	wit	spread	193,90 C
HM0670-341	Sea Hawk LED 9-32V	rood	zwart	spread	135,50 C
HM0670-351	Sea Hawk LED 9-32V	rood	wit	spread	140,92 C



**ERVAAR DE NIEUWE COMBI NOORD WEBSHOP ZELF:
NU NOG SNELLER ZOEKEN, COMPLETER IN INFORMATIE EN
MET TOEGANG TOT DE NIEUWE MMG PORTAL**





Hella Sea Hawk-XLR LED

Type Spread verlichten een breed bereik, verspreid over een kuip, voordek of werkgebied.

Type Spot zorgen voor een meer geconcentreerde verlichting voor torens, jachtmasten of voorwaarts gerichte verlichting met een verscheidenheid aan toepassingen.

Specificaties	
Voltage	9-33V
Verbruik	High power consumption 18W (<1.5A@12V / <0.75A@24V) Low power consumption 2W (<0.17A@12V / <0.08A@24V)
Lichtkracht	1500 lumen
Kleur licht	5000K (wit)
Protectiegraad	IP 67 - Geheel gesealed
Afmeting incl bracket	170 x 68mm

	OMSCHRIJVING	KLEUR LICHT	BEHUIZING	TYPE LICHT	PRIJS
HM0740-001	Sea Hawk XLR LED 9-33V	wit	zwart	spread	285,60 C
HM0740-011	Sea Hawk XLR LED 9-33V	wit	wit	spread	285,60 C
HM0740-201	Sea Hawk XLR LED 9-33V	wit	zwart	spot	285,60 C
HM0740-211	Sea Hawk XLR LED 9-33V	wit	wit	spot	274,10 C

Hella Sea Hawk-R LED

Type Spread verlichten een breed bereik, verspreid over een kuip, voordek of werkgebied.

Type Spot zorgen voor een meer geconcentreerde verlichting voor torens, jachtmasten of voorwaarts gerichte verlichting met een verscheidenheid aan toepassingen.

Specificaties	
Voltage	9-33V
Verbruik	7W (<0.6A@12V / <0.3A@24V)
Lichtkracht	550 lumen (Wit) / 380 lumen (warm wit)
Kleur licht	5000K (wit) / 3000K (warm wit)
Protectiegraad	IP 67 - Geheel gesealed
Afmeting incl bracket	136 x 53mm



	OMSCHRIJVING	KLEUR LICHT	BEHUIZING	TYPE LICHT	PRIJS
HM0573-011	Sea Hawk R LED 9-33V	wit	zwart	spread	184,60 C
HM0573-021	Sea Hawk R LED 9-33V	wit	wit	spread	184,60 C
HM0573-051	Sea Hawk R LED 9-33V	warm wit	zwart	spread	184,60 C
HM0573-061	Sea Hawk R LED 9-33V	warm wit	wit	spread	184,60 C



Hella Sea Hawk-R LED Inbouw

Type Spread verlichten een breed bereik, verspreid over een kuip, voordek of werkgebied.

Type Spot zorgen voor een meer geconcentreerde verlichting voor torens, jachtmasten of voorwaarts gerichte verlichting met een verscheidenheid aan toepassingen.

Specificaties	
Voltage	9-33V
Verbruik	7W (<0.6A@12V / <0.3A@24V)
Lichtkracht	550 lumen
Kleur licht	5000K (wit)
Protectiegraad	IP 67 - Geheel gesealed
Afmeting incl bracket	176 x 50mm

	OMSCHRIJVING	KLEUR LICHT	BEHUIZING	TYPE LICHT	PRIJS
HM0577-001	Sea Hawk-R LED 9-33V inbouw	wit	zwart	spread	125,00 C
HM0577-011	Sea Hawk-R LED 9-33V inbouw	wit	wit	spread	122,70 C
HM0577-201	Sea Hawk-R LED 9-33V inbouw	wit	zwart	spot	125,00 C
HM0577-211	Sea Hawk-R LED 9-33V inbouw	wit	wit	spot	122,70 C

Hella Sea Hawk LED inbouw

Type Spread verlichten een breed bereik, verspreid over een kuip, voordek of werkgebied.

Type Spot zorgen voor een meer geconcentreerde verlichting voor torens, jachtmasten of voorwaarts gerichte verlichting met een verscheidenheid aan toepassingen.



Specificaties	
Voltage	9-33V
Verbruik	3W (<0.25A@12V / <0.13A@24V)
Lichtkracht	200 lumen
Kleur licht	5500K (wit)
Protectiegraad	IP 67 - Geheel gesealed
Afmeting incl bracket	176 x 50mm

	OMSCHRIJVING	KLEUR LICHT	BEHUIZING	TYPE LICHT	PRIJS
HM0747-001	Sea Hawk LED 9-32V inbouw	wit	zwart	spot	130,00 C
HM0747-011	Sea Hawk LED 9-33V inbouw	wit	wit	spot	130,00 C
HM0747-101	Sea Hawk LED 9-32V inbouw	wit	zwart	spread	130,00 C
HM0747-111	Sea Hawk LED 9-32V inbouw	wit	wit	spread	130,00 C

Hella Sea Hawk-350 LED

Type Spread verlichten een breed bereik, verspreid over een kuip, voordek of werkgebied.

Type Spot zorgen voor een meer geconcentreerde verlichting voor torens, jachtmasten of voorwaarts gerichte verlichting met een verscheidenheid aan toepassingen.

Specificaties	
Voltage	9-33V
Verbruik	high power consumption 25W (<2A@12V / <1A@24V) low power consumption: 5W
Lichtkracht	2200 lumen
Kleur licht	5000K (wit)
Protectiegraad	IP 67 - Geheel gesealed
Afmeting incl bracket	408 x 72mm

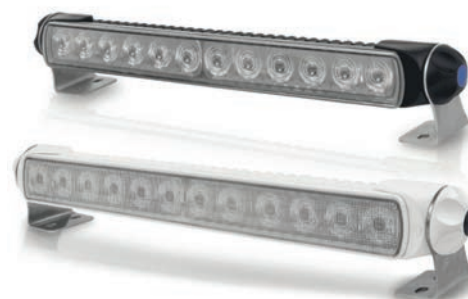

	OMSCHRIJVING	KLEUR LICHT	BEHUIZING	TYPE LICHT	PRIJS
HM8040-701	Sea Hawk 350 LED 9-33V	wit	zwart	spread	297,00 C
HM8040-711	Sea Hawk 350 LED 9-33V	wit	wit	spread	297,00 C
HM8040-651	Sea Hawk 350 LED 9-33V	wit	zwart	spot	297,00 C
HM8040-661	Sea Hawk 350 LED 9-33V	wit	wit	spot	297,00 C
HM8128-811	Set montagesteunen voor dub.opb. led bar				23,10 C



COMBI NOORD IS ONDERDEEL VAN MMG:



DE STANDAARD VOOR ONE-STOP-SHOPPING IN EUROPA
VOOR DE MARITIEME, INDUSTRIËLE EN VRIJETIJDSMARKTEN.



Hella Sea Hawk-470 LED

Type Spread verlichten een breed bereik, verspreid over een kuip, voordek of werkgebied. Type Spot zorgen voor een meer geconcentreerde verlichting voor torens, jachtmasten of voorwaarts gerichte verlichting met een verscheidenheid aan toepassingen.

Specificaties	
Voltage	9-33V
Verbruik	High: 36W Combi Spread/Spot: 18W Low: 4W
Lichtkracht	Combi: 2200 Lumen Spot/Spread: 2800 Lumen Diffuse: 3600 Lumen
Kleur licht	5000K (wit)
Protectiegraad	IP6K7/IP6K9K - geheel gesealed
Afmeting incl bracket	524 x 57mm

	OMSCHRIJVING	KLEUR LICHT	BEHUIZING	TYPE LICHT	PRIJS
HM8130-441	Sea Hawk 470 9-33V	wit	zwart	combi spread en spot	363,00 C
HM8130-451	Sea Hawk 470 9-33V	wit	wit	combi spread en spot	363,00 C
HM8130-601	Sea Hawk 470 9-33V	wit	zwart	spread	240,50 C
HM8130-611	Sea Hawk 470 9-33V	wit	wit	spread	240,50 C
HM8130-631	Sea Hawk 470 9-33V	wit	zwart	spot	230,50 C
HM8130-641	Sea Hawk 470 9-33V	wit	wit	spot	219,50 C
HM8130-501	Sea Hawk 470 9-33V	wit	zwart	Wide Spread Diffused Lens	279,80 C
HM8130-511	Sea Hawk 470 9-33V	wit	wit	Wide Spread Diffused Lens	279,80 C
HM8128-811	Set montagesteunen voor dub.opb. led bar				23,10 C



ALL
REMOTE

Allremote model 220S

Functies:

- 10 LED's met reflector optiek
- Intensiteit lichtstraal: 460.000 Candela
- Spot met 8° bundel
- 135° kantelen X 360° continue rotatie
- Weerbestendige kunststof behuizing
- Duurzame geïntegreerde motor
- Witte behuizing
- 12V & 24V
- Bedrade en draadloze afstandsbediening
- Automatisch terugkeren naar de uitgangspositie wanneer het zoeklicht wordt uitgeschakeld
- FCC, ECE R10, EN60945 gecertificeerd

	OMSCHRIJVING	VOLTAGE	PRIJS
AR220S-01	Allremote schijnwerper model 220S	12/24V	667,00 A



Allremote model 310

Functies:

- H9 type 3000K HALOGEENLAMP
- Intensiteit lichtstraal: 165.000 Candela
- Spot met 8° bundel
- 135° kantelen X 360° continue rotatie
- Weerbestendige kunststof behuizing
- Duurzame geïntegreerde motor
- Witte behuizing
- 12V
- Bedrade en draadloze afstandsbediening

	OMSCHRIJVING	VOLTAGE	PRIJS
AR310-01	Allremote schijnwerper model 310	12V	322,00 A

Allremote onderdelen

	OMSCHRIJVING	VOOR MODEL	LENGTE	PRIJS
AR220S-02	Verlengkabel	220S	5 m	63,00 A
AR220S-P02	Kabel	bedrade afstandsbediening 220S	5 m	49,00 A
AR310-02	Verlengkabel	310	4 m	33,00 A
AR220S-P01	Draadloze afstandsbediening	220S		37,00 A
AR310-P01	Draadloze afstandsbediening	310		35,00 A
AR310-P02	Bedrade joystick met ontvanger	310		92,00 A
AR310-P03	Bedrade joystick	310		69,00 A

Bulleye kunststof

	OMSCHRIJVING	FITTING	WATT	MATERIAAL	WATERDICHTHEID	PRIJS
VM6600102	Bulleye	E27	60W	kunststof	IP43	7,68 A

Ba15s

	OMSCHRIJVING	TYPE	VOLTAGE	WATT	AFM. ØXH	PRIJS
BA101210	Lamp	BA15s	12V	10W	18x35	0,67 I
BA102410	Lamp	BA15s	24V	10W	18x35	0,84 I

Ba15d

	OMSCHRIJVING	TYPE	VOLTAGE	WATT	AFM. ØXH	PRIJS
BA081205	Lamp	BA15d	12V	5W	18x35	0,83 I
BA081210	Lamp	BA15d	12V	10W	18x35	0,81 I
BA082410	Lamp	BA15d	24V	10W	18x35	1,58 I
BA082421	Lamp	BA15d	24V	21W	25x47	1,90 I

G4 halogeen

	OMSCHRIJVING	TYPE	VOLTAGE	WATT	AFM. ØXH	PRIJS
BA071210	Halogeenlamp	G4	12V	10W	8x30	2,06 I
BA071220	Halogeenlamp	G4	12V	20W	8x30	2,06 I
BA072810	Halogeenlamp	G4	28V	10W	8x30	3,38 I
BA072820	Halogeenlamp	G4	28V	20W	8x30	3,38 I

E14

	OMSCHRIJVING	TYPE	VOLTAGE	WATT	AFM. ØXH	PRIJS
BA031225F	Kogellamp mat	E14	12V	25W	45x75	2,34 I
BA032425F	Kogellamp mat	E14	24V	25W	45x75	2,34 I
BA032440F	Kogellamp mat	E14	24V	40W	45x75	2,34 I
BA041210C	Lamp parfum helder	E14	12V	10W	16x54	2,39 I
BA051225C	Lamp parfum helder	E14	12V	25W	26x57	2,39 I
BA052410C	Lamp parfum helder	E14	24V	10W	26x57	2,39 I
BA052425C	Lamp parfum helder	E14	24V	25W	26x57	2,39 I
BA052440C	Lamp parfum helder	E14	24V	40W	28x64	2,39 I



E27



	OMSCHRIJVING	TYPE	VOLTAGE	WATT	AFM. ØXH	PRIJS
BA011225F	Lamp mat	E27	12V	25W	60x108	1,99
BA011240F	Lamp mat	E27	12V	40W	60x108	1,99
BA012425F	Lamp mat	E27	24V	25W	60x108	1,99
BA012440F	Lamp mat	E27	24V	40W	60x108	1,99
BA012460F	Lamp mat	E27	24V	60W	60x108	1,99
BA021210F	Kogellamp mat	E27	12V	10W	45x75	2,31
BA021225F	Kogellamp mat	E27	12V	25W	45x75	2,31
BA021240F	Kogellamp mat	E27	12V	40W	45x75	2,31
BA022410F	Kogellamp mat	E27	24V	10W	45x75	2,31
BA022425F	Kogellamp mat	E27	24V	25W	45x75	2,31
BA022440F	Kogellamp mat	E27	24V	40W	45x75	2,31

Koudspiegellampen



	OMSCHRIJVING	TYPE	VOLTAGE	WATT	AFM. ØXH	PRIJS
BA131220	Koudspiegellamp	GU5.3	12V	20W	MR16	6,96
BA132420	Koudspiegellamp	GU5.3	24V	20W	MR16	7,76
Ba132420GU4	Koudspiegellamp	GU4	24V	10W	MR11	10,04
BA132810	Koudspiegellamp	GU4	28V	10W	MR11	23,08
BA132820	Koudspiegellamp	GU5.3	28V	20W	MR11	21,83

Buislamp S8.5



	OMSCHRIJVING	TYPE	VOLTAGE	WATT	AFM. ØXH	PRIJS
BA121205	Buislamp	S8.5	12V	5W	15x44	3,38
BA121210	Buislamp	S8.5	12V	10W	15x44	5,90
BA122410G	Buislamp	S8.5	24V	10W	15x44	4,63
BA122405	Buislamp	S8.5	24V	5W	11x36	5,80
BA122410	Buislamp	S8.5	24V	10W	11x36	2,13
BA121230	Buislamp	S8.5	12V	10W	11x30	1,94
BA122430	Buislamp	S8.5	24V	10W	11x30	2,13

Navigatielampen



	OMSCHRIJVING	TYPE	VOLTAGE	WATT	AFM. ØXH	PRIJS
BA061210	Navigatielamp	BAY15D	12V	10W	26x70	5,68
BA061225	Navigatielamp	BAY15D	12V	25W	26x70	5,77
BA062410	Navigatielamp	BAY15D	24V	10W	26x70	5,68
BA062425	Navigatielamp	BAY15D	24V	25W	26x70	5,77

NauticLED side pin



	OMSCHRIJVING	EQUIVALENT	VERBRUIK	VOLTAGE	LUMEN	PRIJS
CL-1001	NauticLed G4-XP06-WW-SP	15W	1.1W	10-36 VDC	130	11,78 B
CL-1003	NauticLed G4-XP09-WW-SP	20W	1.8W	10-36 VDC	190	13,60 B
CL-1005	NauticLed G4-XP12-WW-SP	30W	2.2W	10-30 VDC	250	15,42 B
CL-1053	NauticLed G4-PRO06-WW-SP	10W	1.2W	10-30 VDC	80	9,06 B
CL-1055	NauticLed G4-Pro10-WW-SP	15W	2.0W	10-30 VDC	140	10,88 B
CL-1057	NauticLed G4-Pro15-WW-SP	25W	2.8W	10-30 VDC	210	12,70 B
CL-1010	NauticLed G4-Pro08-WW-SP	15W	1.2W	13-35 VDC	130	11,78 B
CL-1080	NauticLed G4-XB09-3SD-SP	5-10-15W	0.8-1.4-2.0W	10-30 VDC	60-120-180	18,14 B

NauticLED back pin

	OMSCHRIJVING	EQUIVALENT	VERBRUIK	VOLTAGE	LUMEN	PRIJS
CL-1004	NauticLed G4-XP09-WW-LBP	20W	1.8W	10-36 VDC	190	13,60 B
CL-1006	NauticLed G4-XP12-WW-LBP	30W	2.2W	10-30 VDC	250	15,42 B
CL-1054	NauticLed G4-Pro06-WW-LBP	10W	1.2W	10-30 VDC	80	9,06 B
CL-1056	NauticLed G4-Pro10-WW-LBP	15W	2.0W	10-30 VDC	140	10,88 B
CL-1002	NauticLed G4-XP06-WW-LBP	15W	1.1W	10-36 VDC	130	11,78 B
CL-1081	NauticLed G4-XB09-3SD-LBP	10W	1.0W	10-35 VDC	90	18,14 B
CL-1060	NauticLed G4-Pro15-WW-LBP	30W	2.3W	13-35 VDC	230	12,70 B

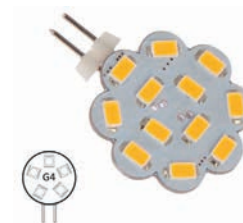

NauticLED G4 omni

Hoge kwaliteit LED lampjes met G4 aansluiting

	OMSCHRIJVING	EQUIVALENT	VERBRUIK	VOLTAGE	LUMEN	PRIJS
CL-1050	NauticLed G4-T12-WW	10W	0.8W	10-30 VDC	70	9,06 B
CL-1051	NauticLed G4-MT15-WW-BP	10W	1.2W	10-30 VDC	90	9,56 B
CL-1070	NauticLed G4-COB2-2700K	20W	1.5W	10-30 VDC	190	13,60 B
CL-1071	NauticLed G4-COB3-WW	25W	2.4W	10-30 VDC	240	14,50 B
CL-1007	NauticLed G4-T24-WW	10W	1.5W	10-36 VDC	100	11,38 B
CL-1052	NauticLed G4-T18C-WW	25W	3.2W	10-30 VDC	210	11,78 B
CL-1072	NauticLed G4-COB1-WW	10W	1.0W	10-30 VDC	120	11,78 B



NauticLED G4 dual color

Schakelbare tweekleurige en dimbare verlichting

	OMSCHRIJVING	EQUIVALENT	VERBRUIK	VOLTAGE	LUMEN	PRIJS
CL-1058	NauticLed G4-XB09-6W3R	10W	0.5W rood/1.4W wit	10-30 VDC	80	18,14 B
CL-1082	NauticLed G4-XB09-6W3RD-BP	5W rood/10W wit	0.6W rood/1.4W wit	10-30 VDC	140/20	18,14 B
CL-1087	NauticLed G4-XB09-6W3RD-SP	5W rood/10W wit	0.6W rood/1.4W wit	10-30 VDC	140/20	18,14 B
CL-1080	NauticLed G4-XB09-3SD-SP	5-10-15W	0.8-1.4-2.0W	10-30 VDC	60-120-180	18,14 B
CL-1081	NauticLed G4-XB09-3SD-LBP	10W	1.0W	10-35 VDC	90	18,14 B



NauticLED Bay15D (1157)

Beschikbaar in meerdere kleuren.

	OMSCHRIJVING	KLEUR	EQUIVALENT	VERBRUIK	VOLTAGE	PRIJS
CL-6001	NauticLed Bay15D-B75-CW	helder wit	10W	1.2W	10-30V	11,78 B
CL-6002	NauticLed Bay15D-B75-RED	rood	10W	1.2W	10-30V	11,78 B
CL-6003	NauticLed Bay15D-B75-GREEN	groen	10W	1.2W	10-30V	11,78 B
CL-6004	NauticLed Bay15D-T13-CW	helder wit	20W	2.2W	10-30V	13,60 B
CL-6005	NauticLed Bay15D-T13-RED	rood	20W	2.2W	10-30V	13,60 B
CL-6006	NauticLed Bay15D-T13-GREEN	groen	20W	2.2W	10-30V	13,60 B
CL-6007	NauticLed Bay15D-BT18-CW	helder wit	25W	2.2W	10-30V	15,42 B
CL-6008	NauticLed Bay15D-BT18-RED	rood	25W	2.2W	10-30V	15,42 B
CL-6009	NauticLed Bay15D-BT18-GREEN	groen	25W	2.2W	10-30V	15,42 B
CL-6031	NauticLed Bay15D-BiColor	rood & groen	35W	3.9W	10-35 VDC	31,78 B
CL-6032	NauticLed Bay15D-TriColor-AS	rood, groen & wit	35W	3.9W	10-35 VDC	31,78 B
CL-6033	NauticLed Bay15D-Tricolor-H	rood, groen & wit	35W	3.9W	10-35 VDC	31,78 B
CL-6035	NauticLed Bay15D-BT36-CW	helder wit	35W	3.9W	10-35 VDC	29,96 B
CL-6036	NauticLed Bay15D-BT36-GREEN	groen	35W	3.9W	10-35 VDC	29,96 B
CL-6037	NauticLed Bay15D-BT36-RED	rood	35W	3.9W	10-35 VDC	29,96 B
CL-6038	NauticLed Bay15D-COB3-CW	helder wit	25W	2.3W	10-30 VDC	26,36 B



VOORDEEL ZIT IN ONS BLOED



NauticLED Ba15D (1142)

	OMSCHRIJVING	EQUIVALENT	VERBRUIK	VOLTAGE	LUMEN	PRIJS
CL-3001	NauticLed Ba15D-B15-WW	15W	1.6W	10-30 VDC	145	11,78 B
CL-3003	NauticLed Ba15D-T09-WW	10W	1.0W	10-30 VDC	90	11,78 B
CL-3005	NauticLed Ba15D-T13-WW	20W	2.0W	10-30 VDC	160	13,60 B
CL-3007	NauticLed Ba15D-BT18-WW	25W	2.2W	10-30 VDC	210	15,42 B
CL-3008	NauticLed Ba15D-R06-WW	10W	1.3W	10-30 VDC	90	11,78 B
CL-1083	NauticLed Ba15D-XB09-6W3RD	5W rood/10W wit	0.6W rood/1.4W wit	10-35 VDC	140/20	18,14 B
CL-1085	NauticLed Ba15D-XB09-3SD	5-10-15W	0.8-1.4-2.0W	10-35 VDC	60-120-180	18,14 B
CL-3020	NauticLed Ba15D-R12-WW	20W	2.1W	10-35 VDC	190	12,70 B
CL-3021	NauticLed Ba15D-COB3-WW	25W	2.3W	10-30 VDC	190	14,50 B



NauticLED Ba15S (1156)

	OMSCHRIJVING	EQUIVALENT	VERBRUIK	VOLTAGE	LUMEN	PRIJS
CL-3002	NauticLed Ba15S-B15-WW	15W	1.6W	10-30 VDC	145	11,78 B
CL-3004	NauticLed Ba15S-T09-WW	10W	1.0W	10-30 VDC	90	11,78 B
CL-3006	NauticLed Ba15S-T13-WW	20W	2.0W	10-30 VDC	160	13,60 B
CL-3009	NauticLed Ba15S-R06-WW	10W	1.3W	10-30 VDC	90	11,78 B
CL-1084	NauticLed Ba15S-XB09-6W3RD	5W rood/10W wit	0.6W rood/1.4W wit	10-35 VDC	140/20	18,14 B
CL-1086	NauticLed Ba15S-XB09-3SD	5-10-15W	0.8-1.4-2.0W	10-35 VDC	60-120-180	18,14 B
CL-3023	NauticLed Ba15S-COB3-WW	25W	2.3W	10-30 VDC	190	14,50 B
CL-3022	NauticLed Ba15S-BT18-WW	25W	2.4W	10-35 VDC	280	15,42 B



NauticLED Ba9s

	OMSCHRIJVING	EQUIVALENT	VERBRUIK	VOLTAGE	LUMEN	PRIJS
CL-3010	NauticLed Ba9s-T12-WW	5W	0.5W	10-16 VDC	35	9,06 B
CL-3012	NauticLed Ba9s-MT15-WW	10W	1.2W	10-30 VDC	140	9,06 B



NauticLED Ba22D

	OMSCHRIJVING	EQUIVALENT	VERBRUIK	VOLTAGE	LUMEN	PRIJS
CL-1101	NauticLed B22-L350-WW	35W	2.6W	10-35 VDC	330	17,24 B

NauticLED Festoon 37

	OMSCHRIJVING	KLEUR	EQUIVALENT	VERBRUIK	VOLTAGE	PRIJS
CL-6010	NauticLed F37-Navi-12-CW	helder wit	10W	1.2W	10-30V	11,38 B
CL-6010-RED	NauticLed F37-Navi-12-RED	rood	10W	1.2W	10-30V	11,38 B
CL-6010-GREEN	NauticLed F37-Navi-12-GREEN	groen	10W	1.2W	10-30V	11,38 B
CL-2001	NauticLed F37-F3-WW		5W	0.6W	10-30V	8,14 B
CL-2004	NauticLed F37-F6-WW		10W	1.2W	10-30V	9,06 B
CL-2007	NauticLed F37-Omni-12-WW		10W	1.2W	10-30V	11,38 B
CL-6041	NauticLed F37-F3G-WW (IP65)		5W	0.6W	10-30V	9,06 B
CL-6042	NauticLed F37-F9-WW		15W	1.6W	10-35V	10,88 B



NauticLED Festoon 31

	OMSCHRIJVING	EQUIVALENT	VERBRUIK	VOLTAGE	LUMEN	PRIJS
CL-2006	NauticLed F31-F4-WW	8W	0.8W	10-30 VDC	50	9,06 B
CL-6040	NauticLed F31-Omni-08-WW	7W	0.8W	10-35 VDC	2700K	11,38 B



NauticLED Festoon 42

	OMSCHRIJVING	EQUIVALENT	VERBRUIK	VOLTAGE	LUMEN	PRIJS
CL-2002	NauticLed F42-F3-WW	5W	0.5W	10-35 VDC	40	8,14 B
CL-2003	NauticLed F42-F6-WW	10W	1.1W	10-35 VDC	80	9,06 B
CL-2005	NauticLed F42-F9-WW	15W	1.6W	10-35 VDC	120	10,88 B
CL-2008	NauticLed F42-Omni-12-WW	10W	1.0W	10-35 VDC	100	11,38 B
CL-6043	NauticLed F42-F3G-WW (IP65)	5W	0.6W	10-30 VDC	40	9,06 B



NauticLED Aquasignal

	OMSCHRIJVING	KLEUR	EQUIVALENT	VERBRUIK	VOLTAGE	PRIJS
CL-6014	NauticLed BS43-AS12-CW	helder wit	10W	1.2W	10-16V	11,38 B



NauticLED E14

	OMSCHRIJVING	EQUIVALENT	VERBRUIK	VOLTAGE	LUMEN	PRIJS
CL-5001	NauticLed E14-B15-WW	15W	1.6W	10-30 VDC	135	11,78 B
CL-5002	NauticLed E14-BT18-WW	25W	2.4W	10-30 VDC	280	15,42 B
CL-5003	NauticLed E14-L350-WW-LV	35W	2.6W	10-35 VDC	350	17,24 B



NauticLED E27

	OMSCHRIJVING	EQUIVALENT	VERBRUIK	VOLTAGE	LUMEN	PRIJS
CL-5004	NauticLed E27-L350-WW-LV	35W	2.6W	10-35 VDC	330	17,24 B



NauticLED MR11 (GU4.0)

	OMSCHRIJVING	EQUIVALENT	VERBRUIK	VOLTAGE	LUMEN	PRIJS
CL-4005	NauticLed MR11-L130-WW	15W	1.8W	10-30 VDC	130	11,78 B
CL-4004	NauticLed MR11-1XP1-WW	15W	1.8W	10-30 VDC	130	11,78 B
CL-4007	NauticLed MR11-L170-WW	20W	3.6W	10-30 VDC	170	16,32 B
CL-4006	NauticLed MR11-3XP1-WW	20W	3.6W	10-30 VDC	170	16,32 B
CL-4001	NauticLed MR11-L080C-WW	10W	1.1W	10-30 VDC	80	11,78 B



NauticLED MR16 (GU5.3)

	OMSCHRIJVING	EQUIVALENT	VERBRUIK	VOLTAGE	LUMEN	PRIJS
CL-4009	NauticLed MR16-L230-WW	10W	4.5W	10-30 VDC	230	17,24 B
CL-4008	NauticLed MR16-4XP1-WW	10W	4.5W	10-30 VDC	230	17,24 B
CL-4002	NauticLed MR16-L170C-WW	20W	2.2W	10-30 VDC	170	16,32 B
CL-4003	NauticLed MR16-L210C-WW	25W	2.4W	10-35 VDC	210	17,24 B





NauticLED Sealed Beam

Hoogwaardige LED-lampen met sealed beam en PAR 36-fitting

	OMSCHRIJVING	EQUIVALENT	VERBRUIK	VOLTAGE	LUMEN	PRIJS
CL-7005	NauticLed SB-2700-MV-35	35W	6W	10-36 VDC	450	54,56 B
CL-7006	NauticLed SB-2700-MV-50	50W	8W	10-36 VDC	650	63,64 B

NauticLED adapters en fittingen

LED-adapters met G4-basis



	OMSCHRIJVING	ADAPTER VAN ... NAAR ...	PRIJS
CL-A001	NauticLed ADAPT-Ba15D-G4	Ba15D naar G4	4,50 B
CL-A002	NauticLed ADAPT-Ba15S-G4	Ba15S naar G4	4,50 B
CL-A003	NauticLed ADAPT-Bay15D-G4	Bay15D naar G4	4,50 B
CL-A004	NauticLed ADAPT-E14-G4	E14 naar G4	4,50 B
CL-A005	NauticLed ADAPT-E27-G4	E27 naar G4	5,42 B
CL-A006	NauticLed ADAPT-Ba22D-G4	Ba22D naar G4	6,32 B
CL-A007	NauticLed ADAPT-Ba15S-G4	Ba15S naar G4	4,50 B
CL-A008	NauticLed ADAPT-Ba9S-G4	Ba9S naar G4	4,50 B
CL-A009	NauticLed ADAPT-Bay15D-G4	Bay15D naar G4	4,50 B
CL-A010	NauticLed ADAPT-E14-G4	E14 naar G4	4,50 B
CL-7501	NauticLed Socket Ba15D		4,54 B
CL-7502	NauticLed Socket Bay15D		4,54 B
CL-7503	NauticLed Socket G4-030		3,18 B
CL-6034	NauticLed Adjustable Bay15D		4,54 B

NauticLed Dimmers

De opbouw van dit led systeem is al volgt: Een PWM dimmer wordt aangesloten op boordvoeding. Hier kan via een puls schakelaar de led verlichting gedimd worden. Mocht deze dimmer te weinig vermogen leveren, dan kan middels een AMP dimmer een 2e, 3e of meer lussen worden aangestuurd. Elke dim-unit levert 10 ampère en wordt via dezelfde puls schakelaar aangestuurd.

Eigenschappen:

- PWM dimmer
- Breed voltage bereik (12/24V)
- Push dim input voltage AC/DC 12-230V
- 0-10C/ 1-10V
- Kan met de meeste LED verlichting worden toegepast
- Ondersteund lineair of logaritisch dimmen
- Geen trillende LED's bij gedimde status
- Kan van 5-100% traploos dimmen
- Koppelbaar met meerdere dimmers tegelijk



	OMSCHRIJVING	PRIJS
CL-9001	NauticLed Dimmer PWM-10A-Multi	84,30 B

NauticLed Dimmer drivers

Dimmer drivers hebben de functie om een constante stroom af te geven voor LED lampjes welke in serie worden gekoppeld. Deze drivers worden achter een 10A dimmer geplaatst. Keuze uit: 350mA, 500mA of 700 mA.



	OMSCHRIJVING	PRIJS
CL-9003	NauticLed Driver LD-350-DIM	15,85 B
CL-9004	NauticLed Driver LD-500-DIM	15,85 B
CL-9005	NauticLed Driver LD-700-DIM	15,85 B

Stormlampen



	OMSCHRIJVING	HOOGTE	LENGTE	BREEDTE	MATERIAAL	PRIJS
CN81003	Stormlamp	24 cm	12 cm	12 cm	RVS304	139,00 A
CN81004	Stormlamp	38 cm	20 cm	20 cm	RVS304	219,00 A

CATALOGUS 2025

INSTRUMENTEN, RADIO EN TV

ELEKTRICITEIT	005
VERLICHTING	097
INSTRUMENTEN, RADIO EN TV	111
NAVIGATIE APPARATUUR	167
POMPEN, SANITAIR, SLANGEN EN FITWERK	193
BOEGSCHROEVEN, SPUDPALEN EN STABILIZER	263
COMFORT AAN BOORD	279
SCHEEPSRAMEN, VLUCHTLUIKEN EN RUITENWISSERS	323
VOORTSTUWING	337
RONDOM DE MOTOR	349
VEILIGHEID, ONDERHOUD EN REINIGINGSPRODUCTEN	403
ANKERLIEREN EN DEKUITRUSTING	441

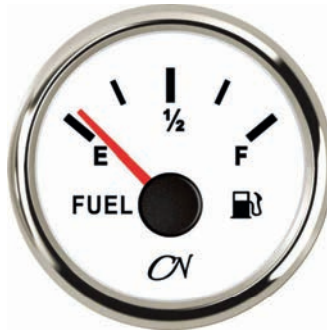

CN brandstofmeters

	OMSCHRIJVING	KLEUR KLOK	KLEUR RAND	SIGNAAL	VOLT	DIAMETER	GATMAAT	INBOUWDIEPTE	PRIJS
CNM01-WC	Brandstofmeter	wit	chrom	0 - 190 Ohm	9 - 32V	57 mm	52 mm	45 mm	23,50 A
CNM01-ZC	Brandstofmeter	zwart	chrom	0 - 190 Ohm	9 - 32V	57 mm	52 mm	45 mm	23,50 A
CNM01-ZZ	Brandstofmeter	zwart	zwart	0 - 190 Ohm	9 - 32V	57 mm	52 mm	45 mm	23,50 A



CN watermeters

	OMSCHRIJVING	KLEUR KLOK	KLEUR RAND	SIGNAAL	VOLT	DIAMETER	GATMAAT	INBOUWDIEPTE	PRIJS
CNM02-WC	Watermeter	wit	chrom	0 - 190 Ohm	9 - 32V	57 mm	52 mm	45 mm	23,50 A
CNM02-ZC	Watermeter	zwart	chrom	0 - 190 Ohm	9 - 32V	57 mm	52 mm	45 mm	23,50 A
CNM02-ZZ	Watermeter	zwart	zwart	0 - 190 Ohm	9 - 32V	57 mm	52 mm	45 mm	23,50 A



CN vuilwatermeters

	OMSCHRIJVING	KLEUR KLOK	KLEUR RAND	SIGNAAL	VOLT	DIAMETER	GATMAAT	INBOUWDIEPTE	PRIJS
CNM03-WC	Vuilwatermeter	wit	chrom	240 - 33 Ohm	9 - 32V	57 mm	52 mm	45 mm	23,50 A
CNM03-ZC	Vuilwatermeter	zwart	chrom	240 - 33 Ohm	9 - 32V	57 mm	52 mm	45 mm	23,50 A
CNM03-ZZ	Vuilwatermeter	zwart	zwart	240 - 33 Ohm	9 - 32V	57 mm	52 mm	45 mm	23,50 A



CN koelwater temperatuurmeters

	OMSCHRIJVING	KLEUR KLOK	KLEUR RAND	SIGNAAL	VOLT	SCHAAL	DIAMETER	GATMAAT	INBOUWDIEPTE	PRIJS
CNM04-WC	Koelwatertemperatuurmeter	wit	chrom	300 - 23 Ohm	9 - 32V	40 - 120 °C	57 mm	52 mm	45 mm	23,50 A
CNM04-ZC	Koelwatertemperatuurmeter	zwart	chrom	300 - 23 Ohm	9 - 32V	40 - 120 °C	57 mm	52 mm	45 mm	23,50 A
CNM04-ZZ	Koelwatertemperatuurmeter	zwart	zwart	300 - 23 Ohm	9 - 32V	40 - 120 °C	57 mm	52 mm	45 mm	23,50 A

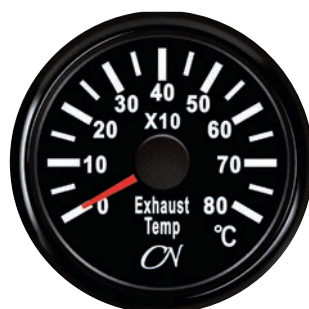
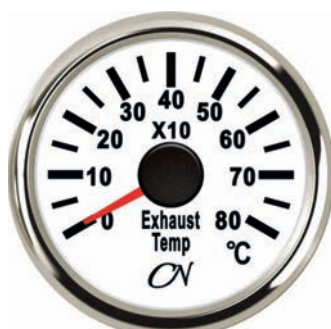

CN uitlaattemperatuurmeters (pyrometer)

Wordt geleverd inclusief temperatuurgever.

	OMSCHRIJVING	KLEUR KLOK	KLEUR RAND	SIGNAAL	VOLT	SCHAAL	DIAMETER	GATMAAT	INBOUWDIEPTE	PRIJS
CNM17-WC	Uitlaattemperatuurmeter analoog	wit	chrom	Thermokoppel	9 - 32V	0 - 800°C	57 mm	52 mm	45 mm	116,75 A
CNM17-ZC	Uitlaattemperatuurmeter analoog	zwart	chrom	Thermokoppel	9 - 32V	0 - 800°C	57 mm	52 mm	45 mm	116,75 A
CNM17-ZZ	Uitlaattemperatuurmeter analoog	zwart	zwart	Thermokoppel	9 - 32V	0 - 800°C	57 mm	52 mm	45 mm	116,75 A

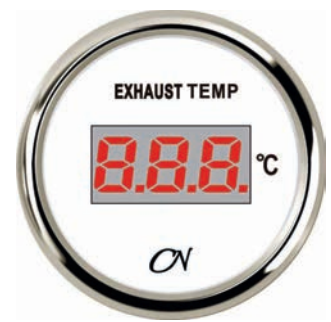
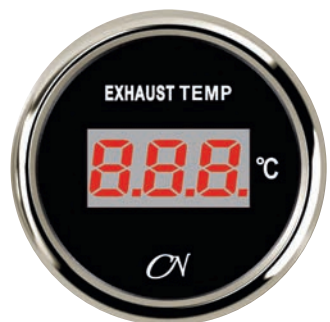

CN digitale uitlaattemperatuurmeters (pyrometer)

Wordt geleverd inclusief temperatuurgever.

	OMSCHRIJVING	KLEUR KLOK	KLEUR RAND	SIGNAAL	VOLT	SCHAAL	DIAMETER	GATMAAT	INBOUWDIEPTE	PRIJS
CNM16-WC	Uitlaattemperatuurmeter digitaal	wit	chrom	Thermokoppel	9 - 32V	0 - 800°C	57 mm	52 mm	45 mm	116,75 A
CNM16-ZC	Uitlaattemperatuurmeter digitaal	zwart	chrom	Thermokoppel	9 - 32V	0 - 800°C	57 mm	52 mm	45 mm	116,75 A
CNM16-ZZ	Uitlaattemperatuurmeter digitaal	zwart	zwart	Thermokoppel	9 - 32V	0 - 800°C	57 mm	52 mm	45 mm	116,75 A



CN voltmeters

	OMSCHRIJVING	KLEUR KLOK	KLEUR RAND	SIGNAAL	VOLT	SCHAAL	DIAMETER	GATMAAT	INBOUWDIEPTE	PRIJS
CNM0512-WC	Voltmeter analogoog	wit	chroom	8 - 16 V	9 - 32V	8 - 16 V	57 mm	52 mm	45 mm	23,50 A
CNM0512-ZC	Voltmeter analogoog	zwart	chroom	8 - 16 V	9 - 32V	8 - 16 V	57 mm	52 mm	45 mm	23,50 A
CNM0512-ZZ	Voltmeter analogoog	zwart	zwart	8 - 16 V	9 - 32V	8 - 16 V	57 mm	52 mm	45 mm	23,50 A
CNM0524-WC	Voltmeter analogoog	wit	chroom	16 - 32V	9 - 32V	16 - 32V	57 mm	52 mm	45 mm	23,50 A
CNM0524-ZC	Voltmeter analogoog	zwart	chroom	16 - 32V	9 - 32V	16 - 32V	57 mm	52 mm	45 mm	23,50 A
CNM0524-ZZ	Voltmeter analogoog	zwart	zwart	16 - 32V	9 - 32V	16 - 32V	57 mm	52 mm	45 mm	23,50 A



CN digitale voltmeters

	OMSCHRIJVING	KLEUR KLOK	KLEUR RAND	SIGNAAL	VOLT	SCHAAL	DIAMETER	GATMAAT	INBOUWDIEPTE	PRIJS
CNM10-WC	Voltmeter digitaal	wit	chroom	8 - 32V	9 - 32V	8 - 32V	57 mm	52 mm	45 mm	23,50 A
CNM10-ZC	Voltmeter digitaal	zwart	chroom	8 - 32V	9 - 32V	8 - 32V	57 mm	52 mm	45 mm	23,50 A
CNM10-ZZ	Voltmeter digitaal	zwart	zwart	8 - 32V	9 - 32V	8 - 32V	57 mm	52 mm	45 mm	23,50 A



CN amperemeters

Wordt geleverd inclusief shunt.

	OMSCHRIJVING	KLEUR KLOK	KLEUR RAND	SIGNAAL	VOLT	SCHAAL	DIAMETER	GATMAAT	INBOUWDIEPTE	PRIJS
CNM14-WC	Amperemeter analogoog	wit	chroom	8 - 32V	9 - 32V	-80 - +80 A	57 mm	52 mm	45 mm	54,00 A
CNM14-ZC	Amperemeter analogoog	zwart	chroom	8 - 32V	9 - 32V	-80 - +80 A	57 mm	52 mm	45 mm	54,00 A
CNM14-ZZ	Amperemeter analogoog	zwart	zwart	8 - 32V	9 - 32V	-80 - +80 A	57 mm	52 mm	45 mm	54,00 A



CN digitale amperemeters

Wordt geleverd inclusief shunt.

	OMSCHRIJVING	KLEUR KLOK	KLEUR RAND	SIGNAAL	VOLT	SCHAAL	DIAMETER	GATMAAT	INBOUWDIEPTE	PRIJS
CNM13-WC	Amperemeter digitaal + shunt	wit	chroom	8 - 32V	9 - 32V	-150 - +150 A	57 mm	52 mm	45 mm	52,75 A
CNM13-ZC	Amperemeter digitaal + shunt	zwart	chroom	8 - 32V	9 - 32V	-150 - +150 A	57 mm	52 mm	45 mm	52,75 A
CNM13-ZZ	Amperemeter digitaal + shunt	zwart	zwart	8 - 32V	9 - 32V	-150 - +150 A	57 mm	52 mm	45 mm	52,75 A

COMBINOORD.NL
CN INSTRUMENTS IS ONS EIGEN MERK DUS TOPKWALITEIT



CN oliedrukmeters

	OMSCHRIJVING	KLEUR KLOK	KLEUR RAND	SIGNAAL	VOLT	SCHAAL	DIAMETER	GATMAAT	INBOUWDIEPTE	PRIJS
CNM0605-WC	Oliedrukmeter	wit	chroom	10 - 184 Ohm	9 - 32V	0 - 5 bar	57 mm	52 mm	45 mm	23,50 A
CNM0605-ZC	Oliedrukmeter	zwart	chroom	10 - 184 Ohm	9 - 32V	0 - 5 bar	57 mm	52 mm	45 mm	23,50 A
CNM0605-ZZ	Oliedrukmeter	zwart	zwart	10 - 184 Ohm	9 - 32V	0 - 5 bar	57 mm	52 mm	45 mm	23,50 A
CNM0610-WC	Oliedrukmeter	wit	chroom	10 - 184 Ohm	9 - 32V	0 - 10 bar	57 mm	52 mm	45 mm	23,50 A
CNM0610-ZC	Oliedrukmeter	zwart	chroom	10 - 184 Ohm	9 - 32V	0 - 10 bar	57 mm	52 mm	45 mm	23,50 A
CNM0610-ZZ	Oliedrukmeter	zwart	zwart	10 - 184 Ohm	9 - 32V	0 - 10 bar	57 mm	52 mm	45 mm	23,50 A

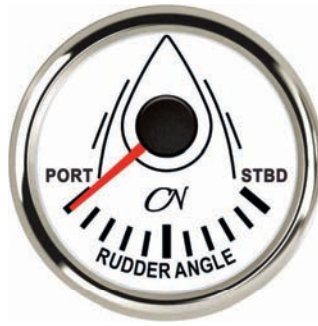

CN roerstandmeters

	OMSCHRIJVING	KLEUR KLOK	KLEUR RAND	SIGNAAL	VOLT	SCHAAL	DIAMETER	GATMAAT	INBOUWDIEPTE	PRIJS
CNM07-WC	Roerstandmeter	wit	chrom	10 - 190 Ohm	9 - 32V	L - R	57 mm	52 mm	45 mm	23,50 A
CNM07-ZC	Roerstandmeter	zwart	chrom	10 - 190 Ohm	9 - 32V	L - R	57 mm	52 mm	45 mm	23,50 A
CNM07-ZZ	Roerstandmeter	zwart	zwart	10 - 190 Ohm	9 - 32V	L - R	57 mm	52 mm	45 mm	23,50 A

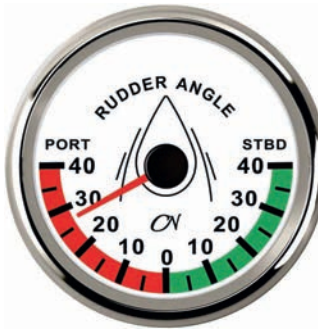

CN roerstandmeters Ø85mm

	OMSCHRIJVING	KLEUR KLOK	KLEUR RAND	SIGNAAL	VOLT	SCHAAL	DIAMETER	GATMAAT	INBOUWDIEPTE	PRIJS
CNM07-WC-85	Roerstandmeter Ø85mm	wit	chrom	10 - 190 Ohm	9 - 32V	L - R	96 mm	85 mm	55 mm	51,75 A
CNM07-ZC-85	Roerstandmeter Ø85mm	zwart	chrom	10 - 190 Ohm	9 - 32V	L - R	96 mm	85 mm	55 mm	51,75 A
CNM07-ZZ-85	Roerstandmeter Ø85mm	zwart	zwart	10 - 190 Ohm	9 - 32V	L - R	96 mm	85 mm	55 mm	51,75 A



CN trimmeter

	OMSCHRIJVING	KLEUR KLOK	KLEUR RAND	SIGNAAL	VOLT	SCHAAL	DIAMETER	GATMAAT	INBOUWDIEPTE	PRIJS
CNM15-WC	Trimmeter	wit	chrom	0 - 190 Ohm	9 - 32V	up / down	57 mm	52 mm	45 mm	23,50 A
CNM15-ZC	Trimmeter	zwart	chrom	0 - 190 Ohm	9 - 32V	up / down	57 mm	52 mm	45 mm	23,50 A
CNM15-ZZ	Trimmeter	zwart	zwart	0 - 190 Ohm	9 - 32V	up / down	57 mm	52 mm	45 mm	23,50 A



CN GPS snelheidsmeters 52mm

Wordt geleverd inclusief GPS-antenne.

	OMSCHRIJVING	KLEUR KLOK	KLEUR RAND	SIGNAAL	VOLT	SCHAAL	DIAMETER	GATMAAT	INBOUWDIEPTE	PRIJS
CNM08-WC	GPS snelheidsmeter	wit	chrom	GPS antenne	9 - 32V	0 - 9900	57 mm	52 mm	45 mm	129,00 A
CNM08-ZC	GPS snelheidsmeter	zwart	chrom	GPS antenne	9 - 32V	0 - 9900	57 mm	52 mm	45 mm	129,00 A
CNM08-ZZ	GPS snelheidsmeter	zwart	zwart	GPS antenne	9 - 32V	0 - 9900	57 mm	52 mm	45 mm	129,00 A



CN GPS snelheidsmeters met kompas 85mm

Wordt geleverd inclusief GPS-antenne.

	OMSCHRIJVING	KLEUR KLOK	KLEUR RAND	SIGNAAL	VOLT	SCHAAL	DIAMETER	GATMAAT	INBOUWDIEPTE	PRIJS
CNM0885-WC	GPS Snelheidsmeter	wit	chrom	GPS antenne	9 - 32V	0 - 9900	96 mm	85 mm	55 mm	141,25 A
CNM0885-ZC	GPS Snelheidsmeter	zwart	chrom	GPS antenne	9 - 32V	0 - 9900	96 mm	85 mm	55 mm	141,25 A
CNM0885-ZZ	GPS Snelheidsmeter	zwart	zwart	GPS antenne	9 - 32V	0 - 9900	96 mm	85 mm	55 mm	141,25 A



CN digitale bedrijsurentellers

	OMSCHRIJVING	KLEUR KLOK	KLEUR RAND	SIGNAAL	VOLT	SCHAAL	DIAMETER	GATMAAT	INBOUWDIEPTE	PRIJS
CNM09-WC	Urenteller digitaal	wit	chrom	Pulse	9 - 32V	0 - 99999.9	57 mm	52 mm	45 mm	26,00 A
CNM09-ZC	Urenteller digitaal	zwart	chrom	Pulse	9 - 32V	0 - 99999.9	57 mm	52 mm	45 mm	26,00 A
CNM09-ZZ	Urenteller digitaal	zwart	zwart	Pulse	9 - 32V	0 - 99999.9	57 mm	52 mm	45 mm	26,00 A



CN 4-LED alarminstrumenten

	OMSCHRIJVING	KLEUR KLOK	KLEUR RAND	SIGNAAL	VOLT	DIAMETER	GATMAAT	INBOUWDIEPTE	PRIJS
CNM11-WC	4-LED alarminstrument	wit	chrom	Switch	9 - 32V	57 mm	52 mm	45 mm	23,50 A
CNM11-ZC	4-LED alarminstrument	zwart	chrom	Switch	9 - 32V	57 mm	52 mm	45 mm	23,50 A
CNM11-ZZ	4-LED alarminstrument	zwart	zwart	Switch	9 - 32V	57 mm	52 mm	45 mm	23,50 A



CN toerentellers met bedrijfsuretteller

	OMSCHRIJVING	KLEUR KLOK	KLEUR RAND	SIGNAAL	VOLT	SCHAAL	DIAMETER	GATMAAT	INBOUWDIEPTE	PRIJS
CNM123000-WC	Toerenteller	wit	chrom	Pulse	9 - 32V	0 - 3000 rpm	96 mm	85 mm	55 mm	51,75 A
CNM123000-ZC	Toerenteller	zwart	chrom	Pulse	9 - 32V	0 - 3000 rpm	96 mm	85 mm	55 mm	51,75 A
CNM123000-ZZ	Toerenteller	zwart	zwart	Pulse	9 - 32V	0 - 3000 rpm	96 mm	85 mm	55 mm	51,75 A
CNM124000-WC	Toerenteller	wit	chrom	Pulse	9 - 32V	0 - 4000 rpm	96 mm	85 mm	55 mm	51,75 A
CNM124000-ZC	Toerenteller	zwart	chrom	Pulse	9 - 32V	0 - 4000 rpm	96 mm	85 mm	55 mm	51,75 A
CNM124000-ZZ	Toerenteller	zwart	zwart	Pulse	9 - 32V	0 - 4000 rpm	96 mm	85 mm	55 mm	51,75 A

CN 6 in 1 instrumenten

Functies:

- Brandstofmeter
- Koelwatertemperatuurmeter (40° - 120°C)
- Toerenteller
- Voltmeter (8-16V)
- Oliedrukmeter (0-5bar)
- GPS Snelheidsmeter



	OMSCHRIJVING	KLEUR KLOK	KLEUR RAND	SIGNAAL	VOLT	SCHAAL	DIAMETER	GATMAAT	INBOUWDIEPTE	PRIJS
CNM18-WC	6 in 1 instrument	wit	chrom	Pulse	12V	zie omschrijving	96 mm	85 mm	55 mm	294,50 A
CNM18-ZC	6 in 1 instrument	zwart	chrom	Pulse	12V	zie omschrijving	96 mm	85 mm	55 mm	294,50 A
CNM18-ZZ	6 in 1 instrument	zwart	zwart	Pulse	12V	zie omschrijving	96 mm	85 mm	55 mm	294,50 A





CN Analoge klok

	OMSCHRIJVING	KLEUR KLOK	KLEUR RAND	VOLT	SCHAAL	DIAMETER	GATMAAT	INBOUWDIEPTE	PRIJS
CNM19-WC	Analoge klok 52mm	wit	chrom	9 - 32V	0 - 12 uur	57 mm	52 mm	45 mm	62,00 A
CNM19-ZC	Analoge klok 52mm	zwart	chrom	9 - 32V	0 - 12 uur	57 mm	52 mm	45 mm	62,00 A
CNM19-ZZ	Analoge klok 52mm	zwart	zwart	9 - 32V	0 - 12 uur	57 mm	52 mm	45 mm	62,00 A



CN dieptemeter + spiegeltransducer

- Digitale dieptemeter met inbouwmaat Ø52mm
- Voorzien van instelbaar diepte/ondiepte alarm
- Instelbare eenheden: meter, foot en fathem
- Instelbare kiel offset
- Maximale meetbare diepte 199 eenheden
- Wordt geleverd met spiegeltransducer
- Eenvoudige montage



	OMSCHRIJVING	KLEUR KLOK	KLEUR RAND	SIGNAAL	VOLT	DIAMETER	GATMAAT	INBOUWDIEPTE	PRIJS
CNM90-ZZ	CN dieptemeter (incl. transducer)	zwart	zwart	transducer	12V	57 mm	52 mm	45 mm	165,75 A
CNM90-ZC	CN dieptemeter (incl. transducer)	zwart	chrom	transducer	12V	57 mm	52 mm	45 mm	165,75 A
CNM90-WC	CN dieptemeter (incl. transducer)	wit	chrom	transducer	12V	57 mm	52 mm	45 mm	165,75 A

JAZEKER, VOLLEDIG VERNIEUWD!



ERVAAR DE NIEUWE COMBI NOORD WEBSHOP ZELF:
 NU NOG SNELLER ZOEKEN, COMPLETER IN INFORMATIE EN
 MET TOEGANG TOT DE NIEUWE MMG PORTAL





CN Motorpaneel

Motorpaneel compleet 12V of 24V.

- Toerenteller: 0-3000RPM
- Oliedrukmeter: 0-5 bar
- Voltmeter: 8-16V
- Temperatuursensor: M14x1.5
- Oliedruksensor: M10x1,0
- Speedsensor: M16x1.5

	OMSCHRIJVING	VOLTAGE	AFMETINGEN	PRIJS
CNM95-12	CN motorpaneel compleet 12V		200 x 220 mm	695,00 A
CNM95-24	CN motorpaneel compleet 24V		200 x 220 mm	695,00 A



CN Diesel/watergevers

De flens (LT21350255) wordt niet standaard meegeleverd en dient apart besteld te worden.

	OMSCHRIJVING	WEERSTAND	LENGTE	PRIJS
CNM50-150	Diesel/watergever	0 - 190 Ohm	150 mm	24,75 A
CNM50-175	Diesel/watergever	0 - 190 Ohm	175 mm	26,00 A
CNM50-200	Diesel/watergever	0 - 190 Ohm	200 mm	26,25 A
CNM50-225	Diesel/watergever	0 - 190 Ohm	225 mm	27,00 A
CNM50-250	Diesel/watergever	0 - 190 Ohm	250 mm	27,50 A
CNM50-275	Diesel/watergever	0 - 190 Ohm	275 mm	29,25 A
CNM50-300	Diesel/watergever	0 - 190 Ohm	300 mm	29,75 A
CNM50-350	Diesel/watergever	0 - 190 Ohm	350 mm	31,50 A
CNM50-400	Diesel/watergever	0 - 190 Ohm	400 mm	34,25 A
CNM50-450	Diesel/watergever	0 - 190 Ohm	450 mm	36,50 A
CNM50-500	Diesel/watergever	0 - 190 Ohm	500 mm	38,25 A
CNM50-550	Diesel/watergever	0 - 190 Ohm	550 mm	40,50 A
CNM50-600	Diesel/watergever	0 - 190 Ohm	600 mm	42,25 A
CNM50-650	Diesel/watergever	0 - 190 Ohm	650 mm	43,75 A
CNM50-700	Diesel/watergever	0 - 190 Ohm	700 mm	45,50 A
CNM50-750	Diesel/watergever	0 - 190 Ohm	750 mm	47,75 A
CNM50-800	Diesel/watergever	0 - 190 Ohm	820 mm	49,25 A
LT21350255	Flens voor diesel/watergever			5,03 B



CN Vuilwatergevers

	OMSCHRIJVING	WEERSTAND	LENGTE	PRIJS
CNM60-205	Vuilwatergever	240 - 33 Ohm	205 mm	34,75 A
CNM60-305	Vuilwatergever	240 - 33 Ohm	305 mm	40,50 A
CNM60-410	Vuilwatergever	240 - 33 Ohm	410 mm	45,75 A
CNM60-510	Vuilwatergever	240 - 33 Ohm	510 mm	51,00 A



CN Roerstandzenders (enkel)

	OMSCHRIJVING	WEERSTAND	PRIJS
CNM07-S	Roerstandzender (enkel)	0 - 190 Ohm	26,00 A



CN Temperatuur sensoren

	AANSLUITING	SCHAAL	ALARM PUNT (WK)	PRIJS
CNM3001	M14*1.5	0 - 120°C	96°C	12,50 A



CN Druksensoren

	OMSCHRIJVING	AANSLUITING	SIGNAAL	SCHAAL	PRIJS
CNM2001	Druksensor	M10*1.0	10 - 184 Ohm	0 - 5 bar	22,50 A
CNM2002	Druksensor	M10*1.0	10 - 184 Ohm	0 - 10 bar	22,50 A
CNM2003	Druksensor	M10*1.0	10 - 184 Ohm	0 - 5 bar	22,50 A
CNM2004	Druksensor	M10*1.0	10 - 184 Ohm	0 - 10 bar	22,50 A





THE ARTIST FORMERLY KNOWN AS VDO

Veratron Flex Series

Het VL Flex-display kan eenvoudig worden geconfigureerd tot het instrument dat u nodig hebt, dankzij het in de zon afleesbare 1,44" TFT-display dat is ingebouwd in een standaard 52 mm instrumentbehuizing. De ondersteunde analoge ingangen stellen u in staat om rechtstreeks van de sensoren van uw motor af te lezen. De NMEA 2000®- of J1939-interface breidt deze mogelijkheid uit door het apparaat toe te staan gegevens van het digitale netwerk te lezen. Het eenvoudige maar effectieve grafische ontwerp kan worden ingesteld in een enkele of dubbele lay-out, waarbij de gegevens op een duidelijke en intuïtieve manier worden gepresenteerd, terwijl het gekleurde staafdiagram en het alarmdisplay u in staat stellen uw gegevens visueel te begrijpen.

	OMSCHRIJVING	VOLTAGE	KLEUR	DISPLAY	PRIJS
NB00043501	VL Flex	12/24V	zwart	1,4"	133,80 A
NB00111301	VL Flex	12/24V	wit	1,4"	133,80 A

NIEUWE NAAM. VERTROUWDE VDO KWALITEIT.



Veratron temperatuurmeters

	OMSCHRIJVING	VOLTAGE	BEHUIZING	BEREIK	PRIJS
NA2C59514170	Veratron koelwater temperatuurmeter	12/24V	zwart	120°C	60,60 A
NA2C59514237	Veratron koelwater temperatuurmeter	12/24V	wit	120°C	60,60 A



TELLERS DIE METERS MAKEN

Veratron toerentellers met bedrijfsurenteller

	OMSCHRIJVING	VOLTAGE	BEHUIZING	BEREIK	PRIJS
NA2C59512390	Veratron toeren-urenteller	12/24V	zwart	0-3000	166,80 A
NA2C59512391	Veratron toeren-urenteller	12/24V	zwart	0-4000	166,80 A
NA2C59512392	Veratron toeren-urenteller	12/24V	zwart	0-5000	166,80 A
NA2C59512395	Veratron toeren-urenteller	12/24V	zwart	0-8000	166,80 A
NA2C59512396	Veratron toeren-urenteller	12/24V	wit	0-3000	166,80 A
NA2C59512397	Veratron toeren-urenteller	12/24V	wit	0-4000	166,80 A

CN All in One Converter Box

Eén geveer met twee meters:

Elke toepassing waarbij u twee meters nodig hebt om de informatie van één geveer weer te geven.

Bijvoorbeeld: een brandstofgeveer met een meter bij het roer en een andere meter op de flybridge. Of als u één meter bij de dekvuldop heeft en de andere meter zich op het dashboard bevindt.

Twee gevers met één meter:

Het meest voor de hand liggende gebruik van deze opstelling is bijvoorbeeld wanneer u dubbele tanks hebt. In bijvoorbeeld een off-road voertuig en je wil op één meter zien hoeveel brandstof/water er nog beschikbaar is.

Het zorgt ook voor een veel nauwkeurigere manier om de inhoud van een tank te meten die constant in beweging is. Als u één geveer hebt in een lange ondiepe tank (bijvoorbeeld op een RIB) en de tank naar achteren of zijwaarts helt. Dan loopt de vloeistof in de tank naar één uiteinde en levert dus een foutieve aflezing op de meter.

Door twee gevers aan tegenovergestelde uiteinden van de tank te plaatsen en te verbinden met de CN All in One Converterbox, wordt het signaal gemiddeld tussen de twee zenders en geeft het een veel nauwkeuriger weergave van de werkelijke hoeveelheid brandstof in de tank.

Converter van 0-190 Ohm naar 240-33 Ohm en 240-33Ohm naar 0-190 Ohm.

Eigenschappen:

- Werkt ook met temperatuursensoren en druksensoren
- 12VDC/24VDC
- Werkt met alle CN gevers
- Verbinding is eenvoudig - sluit de voeding aan de ene kant en de geveer(s) en meter(s) aan op de andere kant
- Vooraf gekalibreerd - hoeft niet te worden aangepast
- High/low alarm

	OMSCHRIJVING	PRIJS
CNM80	CN All in One converter	39,75 A

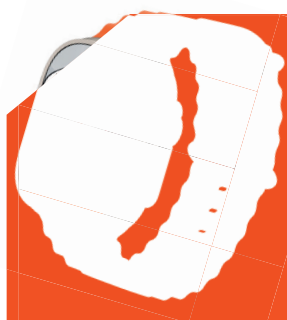

Volg ons op de socials
en blijf zo op de hoogte
van het laatste nieuws





Veratron GPS snelheidsmeter

OMSCHRIJVING	VOLTAGE	BEHUIZING	BEREIK	PRIJS
NA2C59501782 Veratron GPS snelheidsmeter	12V	zwart	0-35	231,00 A
NA2C59501781 Veratron GPS snelheidsmeter	12V	zwart	0-70	231,00 A



Veratron ampèremeters

OMSCHRIJVING	VOLTAGE	BEHUIZING	BEREIK	PRIJS
NA2C59512329 Veratron amperemeter zonder shunt	12/24V	zwart	-150A tot 150A	60,60 A
NA2C59512331 Veratron amperemeter zonder shunt	12/24V	wit	-150A tot 150A	60,60 A



Veratron oliedrukmeters

OMSCHRIJVING	VOLTAGE	BEHUIZING	BEREIK	PRIJS
NA2C59514123 Veratron oliedrukmeter	12/24V	zwart	0-5 bar	60,60 A
NA2C59514111 Veratron oliedrukmeter	12/24V	zwart	0-10 bar	60,60 A
NA2C59514136 Veratron oliedrukmeter	12/24V	zwart	0-25 bar	60,60 A
NA2C59514211 Veratron oliedrukmeter	12/24V	wit	0-5 bar	60,60 A
NA2C59514199 Veratron oliedrukmeter	12/24V	wit	0-10 bar	60,60 A
NA2C59514206 Veratron oliedrukmeter	12/24V	wit	0-25 bar	60,60 A
NA2C59514208 Veratron oliedrukmeter	12/24V	wit	0-30 bar	60,60 A



Veratron brandstofmeters 0-180 Ohm

OMSCHRIJVING	VOLTAGE	BEHUIZING	BEREIK	PRIJS
NA2C59514082 Veratron brandstofmeter hevel	12/24V	zwart	0 - 1/1	60,60 A
NA2C59514184 Veratron brandstofmeter hevel	12/24V	wit	0 - 1/1	60,60 A
N226801015001G Veratron brandstofniveausensor (resistief) met verstelbare hendel (3-180 Ohm) - 150-600 mm				97,32 A



Veratron voltmeters

OMSCHRIJVING	VOLTAGE	BEHUIZING	BEREIK	PRIJS
NA2C59512545 Veratron voltmeter	12V	zwart	8-16V	60,60 A
NA2C59512458 Veratron voltmeter	24V	zwart	18-32V	60,60 A
NA2C59512546 Veratron voltmeter	12V	wit	8-16V	60,60 A
NA2C59512459 Veratron voltmeter	24V	wit	18-32V	60,60 A



Veratron brandstofmeters 90-4 Ohm

OMSCHRIJVING	VOLTAGE	BEHUIZING	BEREIK	PRIJS
NA2C59514079 Veratron brandstofmeter buis	12/24V	zwart	0 - 1/1	60,60 A
NA2C59514182 Veratron brandstofmeter buis	12/24V	wit	1 - 1/1	60,60 A

NIEUW IN ONS ASSORTIMENT:
DE COMPLETE LIJN VERATRON METERS, STEVIG EN BETROUWBAAR





Veratron drinkwatermeters en gevers 0-180 Ohm

	OMSCHRIJVING	VOLTAGE	BEHUIZING	BEREIK	PRIJS
NA2C59514097	Veratron drinkwatermeter hevel	12/24V	zwart	0 - 1/1	60,60 A
NA2C59514192	Veratron drinkwatermeter hevel	12/24V	wit	0 - 1/1	60,60 A
	OMSCHRIJVING	VOLTAGE	BEREIK	DIAMETER	PRIJS
N226828001001K	Veratron drinkwaterniveausensor (resistief) met verstelbare hendel (3-180 Ohm) - 150-600 mm	12/24V	200-600mm	43 mm	444,00 A



Veratron drinkwatermeters en gevers 4-20mA - capacitef

Drinkwatermeters d.m.v. capaciteve meting (4-20mA).

Toe te passen met:

+ Veratron vuilwatergever art. N02240902

+ Gobius vuilwatertank sensor art. SCG970442

	OMSCHRIJVING	VOLTAGE	BEHUIZING	BEREIK	PRIJS
NA2C59514676	Veratron drinkwatermeter capacitef	12/24V	zwart	0 - 1/1	60,60 A
NA2C59514677	Veratron drinkwatermeter capacitef	12/24V	wit	0 - 1/1	60,60 A
	OMSCHRIJVING	VOLTAGE	BEREIK	DIAMETER	PRIJS
N02240902	Veratron vuil- en drinkwater gever	12/24V	-	80 - 600 mm	296,00 A



Veratron vuilwatermeters en gevers 4-20mA - capacitef

Vuilwatermeters d.m.v. capaciteve meting (4-20mA).

Toe te passen met:

+ Veratron vuilwatergever art. N02240902

+ Gobius vuilwatertank sensor art. SCG970442

	OMSCHRIJVING	VOLTAGE	BEHUIZING	BEREIK	PRIJS
NA2C59512342	Veratron vuilwatermeter capacitef	12/24V	zwart	4-20mA	60,60 A
NA2C59512343	Veratron vuilwatermeter capacitef	12/24V	wit	4-20mA	60,60 A
	OMSCHRIJVING	VOLTAGE	BEREIK	DIAMETER	PRIJS
N02240902	Veratron vuil- en drinkwater gever	12/24V	-	80 - 600 mm	296,00 A



Veratron roerstandmeters en gevers

	OMSCHRIJVING	VOLTAGE	BEHUIZING	BEREIK	PRIJS
NA2C59514154	Veratron roerstandmeter los	12-24V	zwart	BB-SB	60,60 A
NA2C59512410	Veratron roerstandmeter los	12-24V	zwart	BB-SB	99,20 A
NA2C59514230	Veratron roerstandmeter los	12/24V	wit	BB-SB	60,60 A
NA2C59512411	Veratron roerstandmeter los	12-24V	wit	BB-SB	99,20 A
N440102001001D	Veratron roerstandgever enkel				95,20 A
N440102002001D	Veratron roerstandgever dubbel				129,40 A



Veratron alarminstrument

	OMSCHRIJVING	VOLTAGE	BEHUIZING	PRIJS
NB00015501	Veratron alarminstrument	12/24V	zwart	76,40 A



Veratron frontringen

	OMSCHRIJVING	AFMETING	KLEUR RING	VORM RING	PRIJS
NA2C53186023	Veratron Viewline Frontring	52 mm	chroom	vlak	11,40 A
NA2C53186029	Veratron Viewline Frontring	52 mm	chroom	rond	11,40 A
NA2C53186027	Veratron Viewline Frontring	52 mm	zwart	rond	6,40 A
NA2C53186026	Veratron Viewline Frontring	52 mm	chroom	driehoekig	11,40 A
NA2C53192910	Veratron Viewline Frontring	85 mm	chroom	vlak	14,00 A
NA2C53192914	Veratron Viewline Frontring	85 mm	chroom	rond	14,00 A



VMH FLEX

Klein maar krachtig, de VMH Flex is de perfecte combi om een grote hoeveelheid bootgegevens weer te geven in een compact apparaat. Het maakt niet uit of u handschoenen draagt of dat het regent op uw dek, de innovatieve laser-aanraakknop laat u omhoog scrollen naar 5 verschillende schermen. Elk scherm kan vrij worden aangepast met uw belangrijkste informatie, en de instellingen, inclusief alarmen, kunt u eenvoudig met uw smartphone doen met slechts één tik. De VMH Flex kan zowel sensoren als CAN-data uitlezen en wordt verder versterkt door de LIN-connectiviteit om alle informatie uit uw batterij te halen dankzij de intelligente batterijsensor.

	OMSCHRIJVING	SIGNAAL	AANTAL ANALOGIE INGANGEN	PRIJS
NB00186401	VMH FLEX	NMEA2000	2	156,80 A



VMH 14

Elke VMH Master kan maximaal 16 VMH 14-satellieten besturen en de installatie kan niet eenvoudiger zijn met het bekende daisy chain-concept van Veratron.

In combinatie met een VMH Master-apparaat, zoals de gloednieuwe VMH 35-D, geeft het instrument de gegevens weer in een heldere en digitale vorm dankzij het in de zon leesbare kleurendisplay met uitstekende prestaties buitenshuis. De gekleurde staafdiagram en het alarmdisplay stellen u in staat om uw gegevens visueel te begrijpen.

	OMSCHRIJVING	VOLTAGE	VERBINDING	CONFIGURATIE VIA	PRIJS
NB00109901	VMH-14 multifunctional display	12V (via Easylink)	Easylink NFC	via NFC	76,40 A
NA2C59500139	EASYLENK verbindingkabel				14,90 A

veratron®

Veratron accessoires

	OMSCHRIJVING	PRIJS
NA2C59512947	Veratron VL aansluitkabel 8-polig (temp, druk niveau, trimmeter etc.)	15,20 A
NA2C59512948	Veratron VL aansluitkabel 8-polig voltmeter	14,00 A
NA2C59510221	Veratron Viewline weerstand 24V zonder stekker	12,22 A



VMH 35

Ontworpen met een stijlvolle frontlens van mineraalglas, omlijst door een geborstelde roestvrij-stalen ring, kan het een schat aan kritieke bootsysteemgegevens weergeven in een compact pakket dat perfect is voor cockpits op kleinere vaartuigen met beperkte ruimte.

De VMH 35 heeft een ingebouwde GNSS-ontvanger om navigatie-informatie te ondersteunen en weer te geven, terwijl hij analoge invoer rechtstreeks kan bewaken, zoals brandstof, trim en toerenteller. Een speciale invoer is bestemd voor de Veratron IBS (Intelligent Battery Sensor). Deze kan kritieke 12V-batterijbewakingsinformatie leveren. Al deze gegevens worden via de ingebouwde gecertificeerde gateway naar NMEA 2000® verzonden.

	10 HZ GNSS	CAN-INTERFACE	INPUT	PRIJS
NB00085501	ja	NMEA2000	2 x resistieve analoge ingangen	313,20 A

NB00143501	ja	NMEA2000	1 x resistieve analoge ingang + 1 x (0-5V) sensoringang	313,20 A
------------	----	----------	---	----------



VMH 35-D

De VMH 35-D is de perfecte standalone-oplossing voor het monitoren van uw dieselmotor. Met een configureerbare wijzerplaat van 3000 of 4000 RPM is de VMH 35-D een compact display dat een grote hoeveelheid gegevens van uw motor, accu, tank en GPS kan weergeven.

Specifieke informatie over uw dieselmotor wordt samen met alarmen verstrekt, hetzij ontvangen van de SAE J1939-bus, hetzij lokaal ingesteld via het ingebouwde menu. Zowel 12V- als 24V-systemen worden ondersteund, evenals EasyLink-connectiviteit, waarmee u uw dashboard kunt uitbreiden met extra VMH 14-satellietschermen, zodat u uw gevoelige gegevens altijd onder controle hebt. De ingebouwde, krachtige GPS-ontvanger verbetert de weergavemogelijkheden verder door snelheids-, positie- en koersgegevens toe te voegen.

	10 HZ GNSS	DIGITALE INPUTS	ANALOGIE INPUTS	PRIJS
NB00171101	Ja	1x SAE J1939 / 1x NMEA 2000	2x resistief + 2x frequentie	373,20 A





VMH 70

Naast het weergeven van motor-, accu-, brandstof- en navigatiegegevens kunnen Oceanlink™-displays informatie verwerken van sensoren, NMEA 2000® en J1939 CAN. De optisch verbonden IPS TFT's zorgen voor een perfecte leesbaarheid in direct zonlicht en geven alle belangrijke informatie weer die u nodig heeft om tijdens uw reis onder controle te blijven.

Het real-time besturingssysteem zorgt voor een razendsnelle opstart bij het inschakelen en kan alarmen en systeeminformatie rapporteren voordat het te laat is. Betrouwbaarheid is essentieel. Oceanlink™-displays zijn ontworpen om hoge temperaturen en de zwaarste weersomstandigheden buiten te weerstaan en zullen u nooit in de steek laten, wat er ook gebeurt.

Touchscreen-functie

Composiet mineraalglas

Beschermingsklasse voor- en achterkant IPX7

1 x NMEA 2000®-connector

2 x J1939

6x analoge ingangen

2 x frequentie-ingangen

2 x 4 – 20 mA ingangen

3 x digitale ingang of 0 – 5 V

2 x alarmuitgangen

2 x video-ingangen

2 x EasyLink-gegevensuitgangen

2 x programmeerbare alarmuitgangen 500 mA

Bedrijfstemperatuurbereik -30 °C / +80 °C

	DIGITALE INPUTS	ANALOGIE INPUTS	EASYLINK UITGANG	PRIJS
NB00129201	NMEA 2000, Easylink	6x resistief, 2x frequentie, 3x voltage, 2x capacitef	tot 14 stuks VMH14	1.192,60 A



Veratron buisvlotters

	OMSCHRIJVING	PRIJS
NAZC1744360001	Veratron Marine Level Sensor - 350mm - Stainless Steel - 0-180 OHM	61,20 A



Bedrijfsurenteller

	OMSCHRIJVING	VOLTAGE	BEHUIZING	DIAMETER	PRIJS
ME6430031005	Moto-urenteller met wijzer 12-80V		zwart	51 mm	77,73 A
ME6430031013	Moto-urenteller met wijzer 12-80V		zwart	60 mm	114,55 A



Temperatuurmeters

	OMSCHRIJVING	VOLTAGE	DIAMETER	BEREIK	PRIJS
ME6410117020	Moto-tempmeter	12V	52 mm	40 - 120°C	128,79 A
ME6410117019	Moto-tempmeter	24V	52 mm	40 - 120°C	128,79 A



Oliedrukmeters

	OMSCHRIJVING	VOLTAGE	DIAMETER	BEREIK	PRIJS
ME6440017006	Moto-drukmeter	12V	52 mm	0 - 5 bar	132,15 A
ME6440017012	Moto-drukmeter	24V	52 mm	0 - 5 bar	132,15 A
ME6440017007	Moto-drukmeter	12V	52 mm	0 - 10 bar	132,15 A
ME6440017005	Moto-drukmeter	24V	52 mm	0 - 10 bar	132,15 A



Voltmeters

	OMSCHRIJVING	BEREIK	DIAMETER	PRIJS
ME6850021017	Moto-voltmeter MASSAVRIJ	8 - 16V	52 mm	116,22 A



Brandstofmeters

	OMSCHRIJVING	VOLTAGE	DIAMETER	TYPE ZENDER	PRIJS
ME6090031020	Moto-brandstofvoorraadmeter	12V	52 mm	hevelgever	63,91 A
ME6090031021	Moto-brandstofvoorraadmeter	24V	52 mm	hevelgever	55,39 A
ME6090041001	Moto-brandstofvoorraadmeter	12V	52 mm	buisvlotter	78,14 A
ME6090041002	Moto-brandstofvoorraadmeter	24V	52 mm	buisvlotter	63,91 A
ME6090601034	Moto-brandstofvoorraadmeter	12V	60 mm	hevelgever	105,38 A
ME6090601039	Moto-brandstofvoorraadmeter	24V	60 mm	hevelgever	128,81 A
ME6090051001	Moto-brandstofvoorraadmeter	12V	60 mm	buisvlotter	105,38 A
ME6090051002	Moto-brandstofvoorraadmeter	24V	60 mm	buisvlotter	105,38 A



Buisvlotters min aan massa

Niet geschikt voor water.

	OMSCHRIJVING	BUISELENGTE MM	DIAMETER FLENS (MM)	PRIJS
ME6080101001	Moto-buisvlotter	131,5	54	161,00 A
ME6080101002	Moto-buisvlotter	166,5	54	135,96 A
ME6080101003	Moto-buisvlotter	192,0	54	146,63 A
ME6080101004	Moto-buisvlotter	221,5	54	146,63 A
ME6080101005	Moto-buisvlotter	251,5	54	146,63 A
ME6080101006	Moto-buisvlotter	279,5	54	179,26 A
ME6080101007	Moto-buisvlotter	310,5	54	156,04 A
ME6080101008	Moto-buisvlotter	341,5	54	190,74 A
ME6080101009	Moto-buisvlotter	372,5	54	202,03 A
ME6080101010	Moto-buisvlotter	404,5	54	220,59 A
ME6080101011	Moto-buisvlotter	433,5	54	220,59 A
ME6080101012	Moto-buisvlotter	463,5	54	208,12 A
ME6080101013	Moto-buisvlotter	498,5	54	248,49 A
ME6080101016	Moto-buisvlotter	596,0	80	489,01 A
ME6080101021	Moto-buisvlotter	831,0	80	499,51 A
ME6080101022	Moto-buisvlotter	881,0	80	151,69 A
ME6080101023	Moto-buisvlotter	916,0	80	253,11 A
ME6080101024	Moto-buisvlotter	996,0	80	253,11 A



Temperatuurgevers

	OMSCHRIJVING	AANSLUITING	BEREIK	PRIJS
ME6420071006	Moto-tempzender	M14 x 1,5	40 - 120°C	57,60 A
ME6420111001	Moto-tempzender (massavrij)	M14 x 1,5	40 - 120°C	57,60 A
ME6420201002	Moto-tempzender + WK 80°	M14 x 1,5	40 - 120°C	70,00 A
ME6420201003	Moto-tempzender + WK 90°	M14 x 1,5	40 - 120°C	75,55 A
ME6420201004	Moto-tempzender + WK 92°	M14 x 1,5	40 - 120°C	75,97 A
ME6420201006	Moto-tempzender + WK 96°	M14 x 1,5	40 - 120°C	75,97 A
ME6420201010	Moto-tempzender + WK 106°	M14 x 1,5	40 - 120°C	75,97 A
ME6100031007	Moto-tempschakelaar	M14 x 1,5	70°C	55,99 A
ME6100031009	Moto-tempschakelaar	M14 x 1,5	90°C	55,99 A
ME6100031011	Moto-tempschakelaar	M14 x 1,5	93°C	65,35 A
ME6100031012	Moto-tempschakelaar	M14 x 1,5	95°C	55,99 A

VOEL GEEN OLIEDRUK



Oliedrukgevers

	OMSCHRIJVING	BEREIK	AANSLUITING	PRIJS
ME6750021001	Moto-drukzender (min aan massa)	0 - 5 bar	M10 x 1	116,55 A
ME6750031027	Moto-drukzender (massa-vrij)	0 - 25 bar	M14 x 1,5	116,55 A
ME6750021003	Moto-drukzender (min aan massa)	0 - 10 bar	M10 x 1	116,55 A
ME6750041005	Moto-drukzender met W.K. (0,5 bar)	0 - 5 bar	M10 x 1	127,19 A
ME6750041002	Moto-drukzender met W.K. (0,5 bar)	0 - 10 bar	M10 x 1	127,19 A
ME6750031008	Moto-drukzender (massa vrij)	0 - 10 bar	M10 x 1	116,55 A
ME6750021018	Moto-drukzender (min aan massa)	0 - 25 bar	M14 x 1,5	146,50 A
N362081001001	Veratron drukgever (massa vrij t.b.v. twee instrumenten)	0 - 5 bar	1/8 - 27NPTF	73,06 B

COMBI NOORD: DAT IS COMPLETE KWALITEIT MET EEN GROTE C



Verloopstukken

	BINNEN-DRAAD	BUITEN-DRAAD	PRIJS		BINNEN-DRAAD	BUITEN-DRAAD	PRIJS
ME8863-033	M10 x 1	M10 x 1,5	15,25 A	ME8863-046	M14 x 1,5	M22 x 1,5	15,25 A
ME8863-037	M10 x 1	M12 x 1,5	15,25 A	ME8863-042	M14 x 1,5	3/8" bsp	15,25 A
ME8863-038	M10 x 1	M14 x 1,5	15,25 A	ME8863-036	M14 x 1,5	1/2" nptf	14,61 A
ME8863-054	M10 x 1	M16 x 1,5	15,25 A	ME8863-032	M14 x 1,5	5/8" bsp	15,25 A
ME8863-039	M10 x 1	M18 x 1,5	15,25 A	ME8863-044	M14 x 1,5	3/4" bsp	17,38 A
ME8863-040	M10 x 1	1/8" bsp	15,25 A	ME8863-057	M14 x 1,5	3/4" x 16 unf	15,25 A
ME8863-041	M10 x 1	1/4" nptf	15,25 A	ME8863-031	1/4" x 18 nptf	M10 x 1	15,25 A
ME8863-049	M10 x 1	1/2" nptf	15,25 A	ME8863-048	1/4" x 18 nptf	M14 x 1,5	15,25 A
ME8863-047	M14 x 1,5	M10 x 1	15,25 A	ME8863-043	1/8" bsp	M10 x 1	16,25 A
ME8863-034	M14 x 1,5	M16 x 1,5	15,25 A	ME8863-052	1/8" x 27 nptf	M10 x 1	15,25 A
ME8863-035	M14 x 1,5	M18 x 1,5	15,25 A	ME8863-055	M12 x 1,5	M14 x 1,5	15,25 A
ME8863-053	M14 x 1,5	M20 x 1,5	15,25 A				



Actisense EMU-1 - NMEA2000 motor interface

De actisense motorinterface maakt het mogelijk om analoge motorgegevens te transformeren naar een NMEA2000 dataprotocol. De unit kan gebruikt worden om motortoerental, -oliedruk en temperatuur af te lezen op bijvoorbeeld uw kaartplotter of multi-instrument uitgerust met een NMEA2000 bus (indien mogelijk op de plotter). De meetgegevens kunnen parallel van de normale analoge klokken afgetapt worden.

Ingangen:

- 6x input analoge input mogelijkheden (bijv. 2x temp, 2x oliedruk en 2x olietemp)
- 4x alarm ingangen (bijv. 2x temp alarm en 2x oliedruk alarm)
- 2x toerental ingang

Door middel van een zgn. NGT interface moet de unit ingesteld worden (deze moet separaat besteld worden).

	OMSCHRIJVING	PRIJS
STAS006	EMU-1-BAS - Engine Monitoring Unit	528,48 B
STAS003	NGT-1-USB - NMEA2000 PC interface naar USB poort	212,21 B

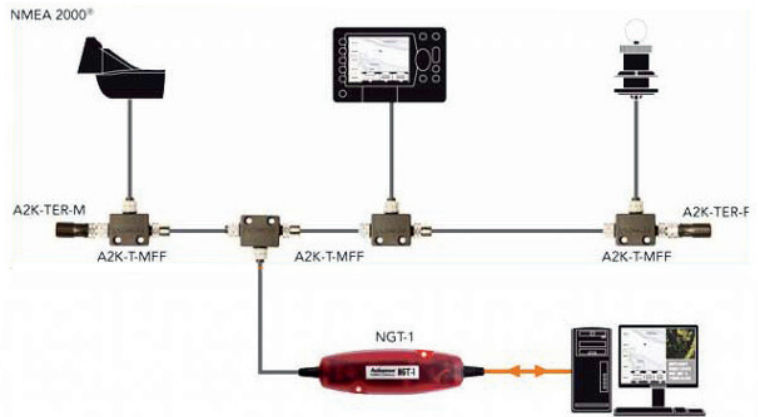

Actisense NMEA interfaces

Actisense kan meerdere adapters leveren om diverse dataprotocolen met elkaar te kunnen laten communiceren. Vooral op het gebied van NMEA-183 en NMEA2000 zijn er diverse mogelijkheden. Eén hiervan is om analoge dieptegevers om te zetten naar een NMEA0183 signaal, zodat ook oudere gevers bruikbaar zijn voor nieuwe toepassingen. Verder zijn er adapters om NMEA signalen via de PC uit te lezen.

- STAS001:** interface om NMEA183 data om te zetten naar NMEA2000.
- STAS002:** interface NMEA183->NMEA2000 met specifieke protocol voor een AIStransponder.
- STAS003:** interface om via de PC de databus NMEA2000 uit te lezen of te configureren.
- STAS004:** multiplexer die ervoor zorgt om meerdere 0183 data ingangen te combineren tot 1ingang.
- STAS005:** deze unit zet analoge 200khz transducers (diepte, snelheid en temperatuur) om naar een digitaal NMEA0183 protocol zodat die uitleesbaar is op bijv. een plotter.
- W2K-1:** breng gegevens over van een NMEA 2000-backbone naar elk apparaat (bijvoorbeeld laptop, tablet of smartphone) dat via Wi-Fi met de W2K-1 is verbonden.
- NGX-1-USB** link tussen datanetwerken en converteert NMEA 0183-gegevens naar NMEA 2000-gegevens en vice versa.

	OMSCHRIJVING	PRIJS
STAS001	NGW-1-ISO - NMEA0183 naar NMEA2000 gateway	183,27 B
STAS002	NGW-1-ISO-AIS - NMEA0183 naar NMEA2000 gateway met AIS	187,64 B
STAS003	NGT-1-USB - NMEA2000 PC interface naar USB poort	212,21 B
STAS005	DST-2-200 - NMEA0183 converter voor 200kHz (DST) gevers	274,48 B
STAS010	NGW-1-USB - NMEA 0183 naar NMEA 2000 Gateway met USB	212,23 B
STAS011	Professional NMEA Mux with N2K	547,81 B
STAS012	Wi-Fi NMEA 0183 to NMEA 2000 Gateway	310,69 B
AC-W2K-1	W2K-1 NMEA 2000 naar WiFi gateway	246,13 B
AC-NGX-1-USB	NGX-1 NMEA 2000 dual Gateway	237,69 B
AC-NGX-1-ISO	NGX-1 NMEA 2000 Dual Gateway ISO	176,77 B

Volg ons op de socials en blijf zo op de hoogte van het laatste nieuws

Actisense NMEA2000 netwerk range

Het Actisense A2K-assortiment is ontworpen met de hoogste kwaliteit en biedt u een robuust en betrouwbaar NMEA 2000®-netwerk waarop u kunt vertrouwen. Een backbone als geen ander!

	OMSCHRIJVING	AFMETING	KLEUR BUITENMANTEL	ROLLENGTE	PRIJS
AC-A2K-BULK-100M	NMEA 2000 Bulk Lite kabel	8.2 mm	paars	100 m	426,28 B
AC-A2K-GCF-0M25	Micro gender changer (female to female) - 0.25 meter				32,72 B
AC-A2K-GCM-0M25	Micro gender changer (male to male) - 0.25 meter				32,72 B
AC-A2K-4WD-1	Micro 4-Way Drop				100,06 B
AC-A2K-4WT	Micro 4-weg T-stuk				105,64 B
AC-A2K-MPT-2	Micro Power T				47,46 B
AC-A2K-SBN-1	Self-Contained Boat Network - 4-way				101,92 B
AC-A2K-SBN-2	Self-Contained Boat Network - 8 way				172,35 B
AC-A2K-T-MFF	Micro T piece				30,91 B
AC-A2K-TER-F	Micro terminator female				16,72 B
AC-A2K-TER-M	Micro terminator male				16,72 B
AC-A2K-TER-U	NMEA 2000 Smart Universal Micro Terminator				38,87 B

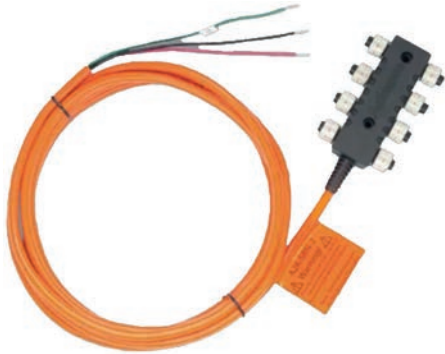

WANNA BE STARTIN' SOMETHIN'

Actisense NMEA2000 starter kits

Een uitbreidbare oplossing voor kleinere bootgebruikers die een NMEA 2000 netwerk willen installeren.

A2K-KIT-2A :

- A2K-MPT-2: Micro Power T- to power the network
- 2x A2K-TER-M: NMEA 2000 micro terminator male – to terminate the ends of the network
- A2K-T-MFF: 2x Micro T-piece – to allow two NMEA 2000 devices to connect to the network
- A2K-TDC-6M: NMEA 2000 Lite cable assembly 6 meter

A2K-KIT-4A :

- A2K-MPT-2: Micro Power T- to power the network
- A2K-TER-U: 2x NMEA 2000 micro Smart Universal Terminator – to terminate each end of the network and monitor network voltage
- A2K-T-MFF: 2x Micro T-piece – to allow two NMEA 2000 devices to connect to the network
- A2K-TDC-4M: NMEA 2000 Lite cable assembly 4 meter

	OMSCHRIJVING	PRIJS
AC-A2K-KIT-2A	Actisense A2K-KIT-2A - NMEA 2000® starter kit	177,02 B
AC-A2K-KIT-4A	Actisense A2K-KIT-4A - NMEA 2000® starter kit	221,66 B



**ERVAAR DE NIEUWE COMBI NOORD WEBSHOP ZELF:
NU NOG SNELLER ZOEKEN, COMPLETER IN INFORMATIE EN
MET TOEGANG TOT DE NIEUWE MMG PORTAL**





Versterker

- 1100W versterker
- Class A/B Mosfet RMS
- Output: 4 Ohm, 4x 125W
- Frequentie: 20 - 20000 Hz
- Ingebouwde cross-over
- Bass: <12dB
- Afmetingen: 414 x 200 x 49 mm

	OMSCHRIJVING	MODEL	KLEUR	PRIJS
LTC-3018	LTC PROMarine	MPA-1100	wit	149,00 B



Speakers

	OMSCHRIJVING	VERMOGEN	WOOFER	TWEETER	PRIJS
LTC-3017	LTC PROMarine 52	100W	5 inch	1 inch	45,75 B
LTC-3016	LTC PROMarine 62	120W	6.5 inch	1 inch	49,00 B
LTC-3035	LTC ProMarine 625-S	140W	6 inch	1 inch	57,00 B
LTC-3044	LTC ProBox - Wit	90W	4 inch	1 inch	54,00 B

WOOF LET THE DOGS OUT?



Subwoofer

	OMSCHRIJVING	VERMOGEN	WOOFER	TWEETER	PRIJS
LTC-3014	LTC PROMarine Sub10	1000W	10 inch	-	72,10 B



Bluetooth speakerset

Het systeem kan 30+ luidsprekers aan en het bereik van master tot slave kan oplopen tot 30 meter.

Dankzij het feit dat elke luidspreker een ingebouwde versterker heeft, is het alleen nodig om de luidsprekers op een stroombron aan te sluiten. Zoek vervolgens de luidsprekers op in je mobiel, iPad of andere muzikspeler en speel je favoriete nummers.

De hoofd-luidspreker heeft ook standaard ingangen, wat betekent dat u hem kunt aansluiten op een stereo zonder Bluetooth en vervolgens het geluid draadloos kunt overbrengen naar de andere luidsprekers.

Als u het systeem wilt uitbreiden, koopt u artikelnummer LTC-3001 of LTC-3019 welke twee SLAVE-luidsprekers bevat.

- Bereik voor mobiel/stereo: 20m
- Waterdicht: ja
- Omvang van master-slave: 30m
- Bas: 6,5"
- Vermogensweerstand: 150W
- Hoge tonen: 1,7"
- Frequentiebereik: 60 ~ 20 KHz (-6DB)
- Impedantie: 4 ohm
- Maximaal aantal luidsprekers: 30+
- UV-bestendig: ja
- Ingebouwde versterker: 20W/luidspreker
- Laag magnetisme: ja

	OMSCHRIJVING	TYPE SET	KLEUR	INBOUW-DIEPTE	PRIJS
LTC-3000	LTC BT65 speakerset	master/slave	zwart	79 mm	158,00 B
LTC-3001	LTC BT65 speakerset	slave/slave	zwart	79 mm	132,00 B
LTC-3020	LTC BT65 speakerset	master/slave	wit	79 mm	148,00 B
LTC-3019	LTC BT65 speakerset	slave/slave	wit	79 mm	142,00 B



Kabels/toebehoren

	OMSCHRIJVING	PRIJS
LTC-3088	USB input via een 3.5 mm plug	19,60 B
LTC-18518	Universele ISO-adaptor	4,00 B
LTC-1249	Antenne adaptor recht model	2,06 B
LTC-1250	Antenne adaptor met 90° hoek	2,06 B



Behuizingen/brackets

	OMSCHRIJVING	PRIJS
LTC-3024	LTC Marine box	67,98 B
LTC-2001	Bevestigingsbeugel	6,18 B



GeoSafe

GeoSafe is ontworpen om in een auto, boot, camper, vrachtwagen, mc, boot, enz. te worden gemonteerd of te gebruiken als een persoonlijke veiligheid alarm.

Dankzij het compacte design (61,5 x 46 x 22 mm) is het makkelijk om het apparaat uit het zicht te monteren of eventueel in de rugzak van uw kind te stoppen voor gebruik als een persoonlijk alarm. Via relaycontrol kunt u eventueel de koelkast of verwarming in- of uit te schakelen. GeoSafe kan alleen worden bediend met de app of SMS, er is geen aparte afstandsbediening (relais niet inbegrepen).

	OMSCHRIJVING	PRIJS
Ltc-6001	GeoSafe magnetische sensor	4,64 B



DUAL AV Bluetooth pakket

Met de DUAL-MCP12 wordt het wel heel makkelijk om een kwalitatief hoogwaardige en voordelige Marine Audio set in je boot te installeren. Alles wat je nodig hebt zit in dit pakket:

- MXD1327BT zwarte Marine CD/Radio met Bluetooth en USB Aansluiting
- Twee zwarte DUAL DMP672 dual cone marine speakers
- Eén Antenne

Eigenschappen:

- Bluetooth voor het streamen van muziek
- Cd-speler, AM/FM radio
- RMS power: 20W, Peak power: 100W
- Afmetingen radio: 178 x 178 x 50 mm
- Frontdiameter 18.10 cm, zaagmaat 13.03 cm, inbouwdiepte 5.40 cm

	OMSCHRIJVING	PRIJS
DUAL-MCP12	DUAL audio pakket type MCP12	169,00 C



Riviera bluetooth versterker

Krachtige versterkers, ontvangen het signaal van elk Bluetooth-apparaat (tablet, smartphone, enz.) en maken verbinding met welke stereoluidspreker dan ook.

	VOLTAGE	AANTAL KANALEN	AFMETINGEN	PRIJS
EU29.750.00	12V	4	190 x 55 x 190 mm	495,53 A



Bluetooth versterkers

Ideaal voor kleine / middelgrote schepen. De versterker ontvangt het muzieksignaal van elk Bluetooth-apparaat (tablet, smartphone, enz.) en maakt verbinding met welke luidspreker dan ook. Verkrijgbaar in de 2-, 4- of 4 + 2-kanaals versie.

	VOLTAGE	AANTAL KANALEN	AFMETINGEN	PRIJS
EU29.749.02	12V	2	122 x 42 x 28 mm	82,97 A
EU29.749.04	12V	4	122 x 42 x 28 mm	92,14 A
EU29.749.06	12V	4 + 2 sub	206 x 48 x 148 mm	150,37 A



Speakers 2-weg systeem indoor/outdoor

Speakers zonder magnetische verstoring, 2-weg systeem, uitgerust met separate tweeters. Geschikt voor binnen en buiten. Prijs is per set van 2 stuks.

	OMSCHRIJVING	KLEUR	DIAMETER SPEAKER	DIAMETER CONE	PRIJS
EU29.740.01	Twin white speakers	wit	Ø 160 mm	Ø 125 mm	50,06 A
EU29.722.00	Twin white speakers	wit	Ø 190 mm	Ø 165 mm	69,69 A



Radio cover waterdicht

Robuust ABS frontpaneel met cover van plexiglas. Geschikt voor radio's met DIN maatvoering. Maatvoering (bxh): 230 x 86 mm

	OMSCHRIJVING	AFMETING	PRIJS
EU29.734.00	Radio cover	230 x 86 mm	31,10 A



TV liften

TV lift toepasbaar voor schermen tot 32". Door ranke vorm en kleine inbouwmaten is deze unit overal toepasbaar. De unit kan door een IR-control op afstand worden bediend. Tweede vaste schakelaar is mogelijk. Voeding 230V (d.m.v. trafo). Hefvermogen 50 kg, hefsnelheid 25mm/s, hefhoogte 64,5-110,5 mm. Universeel frame voor bevestiging van de TV wordt meegeleverd.

	OMSCHRIJVING	PRIJS
TVLIFTST460	TV-lift max. 30"/50 kg	290,70 B
TVLIFTST700	TV-lift max. 100 kg slag 700 mm	491,00 B

Em-Trak A200 Class A transceiver

De A200 transponder is goedgekeurd voor de bedrijfsmatige schepen en schepen voor pleziervaart langer dan 20 meter welke voorzien moeten zijn van CVO keuring. De transponder moet een eigen goedgekeurde VHF antenne hebben en aangesloten worden met RG-213 coaxkabel.

De A200 levert uitstekende prestaties en verwerkt alle AIS-transmissies in realtime zelfs in de drukste gebieden dankzij de geïntegreerde HF-AIS-kerntechnologie. Ingebouwde intelligente connectiviteit met NMEA0183, NMEA2000 en WiFi betekent dat de A200-Pro naadloos verbinding maakt met alle bridge- en displaysystemen.



	EIGENSCHAPPEN	EIGENSCHAPPEN	PRIJS
ET425-0012	geen VHF splitter	WiFi & Bluetooth	2.115,00 B

Em-Trak B400 Class B transceiver

De B400 is een volledig geïntegreerde, krachtige AIS klasse B-transceiver met die een verbeterd bereik en betere prestaties levert in drukke gebieden en open zee.

Een enkele geïntegreerde en kleine eenheid weer- en waterdicht, met geïntegreerd kleurendisplay. De B400 is eenvoudig te installeren, te gebruiken en te integreren met alle bridge-systemen, en biedt ook een volledige reeks geavanceerde AIS-functies zoals waarschuwingen, filters, scheepsinformatielijsten, realtime weer en meer.



	EIGENSCHAPPEN	PRIJS
ET427-0003	WiFi, Bluetooth en geen VHF splitter	1.554,00 B



Em-Trak Class B transceivers - standard

Standaard zendvermogen AIS klasse B-zendontvangers die de allerbeste AIS-prestaties en connectiviteit leveren. Ingebouwde intelligente connectiviteit met geïntegreerde VHF-antennesplitter, WiFi en Bluetooth.

De B92x-serie bestaat uit een twee standaard AIS Klasse B transceivers (2W CSTDMA). Ze zijn klein en licht en leveren de allerbeste AIS-ontvangst- en zendprestaties, zodat u meer AIS-informatie en doelen op maximaal bereik ziet - en dat allemaal met het minste stroomverbruik.

	OMSCHRIJVING	EIGENSCHAPPEN	PRIJS
ET430-0005	Em-Trak B923 Class B AIS transceiver	VHF antenne splitter	808,00 B
ET430-0007	Em-Trak B924 Class B AIS transceiver	WiFi, Bluetooth en VHF antenne splitter	1.159,00 B
ET430-0001	Em-Trak B921 Class B AIS transceiver	geen VHF splitter	621,00 B
ET430-0003	Em-Trak B922 Class B AIS transceiver	WiFi, Bluetooth en VHF geen antenne splitter	911,00 B



Em-Trak Class B transceivers - high power

Hoog zendvermogen AIS klasse B-zendontvangers die de allerbeste AIS-prestaties en connectiviteit leveren. Ingebouwde intelligente connectiviteit met geïntegreerde VHF-antennesplitter, WiFi en Bluetooth.

De B95x-serie bestaat uit twee AIS Klasse B transceivers met hoog zendvermogen (5W SOT-DMA). Ze zijn klein en licht en leveren de allerbeste AIS-ontvangst- en zendprestaties, zodat u meer AIS-informatie en doelen op maximaal bereik ziet - en dat allemaal met het minste stroomverbruik.

	OMSCHRIJVING	EIGENSCHAPPEN	PRIJS
ET430-0013	Em-Trak B953 Class B AIS transceiver	VHF antenne splitter	933,00 B
ET430-0015	Em-Trak B954 Class B AIS transceiver	WiFi, Bluetooth en VHF antenne splitter	1.285,00 B
ET430-0009	Em-Trak B951 Class B AIS transceiver	geen VHF splitter	747,00 B
ET430-0011	Em-Trak B952 Class B AIS transceiver	WiFi, Bluetooth en VHF geen antenne splitter	1.036,00 B



Em-Trak accessoires

	OMSCHRIJVING	PRIJS
ET304-0055	GPS Antenne EM-TRAK (incl. 10m kabel met 1"-14NF aansluiting)	81,82 B



ICOM MA510TR Class B transceiver

De MA-510TR wordt geleverd met een 4,3" kleuren TFT LCD. Het brede kijkhoekschermbiedt duidelijke navigatiedetails. Alle schepen die binnen 6NM CPA en 60 minuten TCPA zijn van een schip worden in een respectievelijke gevaren- of vriendenlijst geplaatst. De dagmodusfunctie zorgt voor zichtbaarheid in direct zonlicht. Nachtmodus biedt optimale kijkhelderheid voor comfortabele bediening.

OMSCHRIJVING	PRIJS
IC-MA-510TR Icom IC-MA510TR AIS Class B Transponder	889,00 C



ICOM vaste marifoon IC-M423GE

- Intuïtieve gebruikersinterface en witte display- en toetsenbordverlichting
- Actieve geluidsonderdrukking
- Audio prestaties en mist hoorn met 10 Watt versterker
- Ingebouwde klasse D DSC-functie
- Ingebouwde GPS-ontvanger
- Optionele COMMANDMIC™ HM-195GB met witte verlichting
- Oproepen van AIS-doelen met de MA-510TR
- HM-205B luidspreker-microfoon met afstandsbediening
- NMEA 0183-uitgang
- Compatibel met MarineCommander™
- AquaQuake™-functie
- Waterdicht volgens IPX7
- Dualwatchfunctie
- Prioriteitskanaalfunctie
- Ondersteuning van kanalen met 4-digits

OMSCHRIJVING	PRIJS
IC-M423GE Icom marifoon M423GE	419,00 C

ICOM vaste marifoon IC-M330GE

- Waterdicht volgens IPX7 (1 m diep onder water gedurende 30 minuten)
- AquaQuake™ voorkomt verslechteren van het geluid door in de luidspreker terechtgekomen water
- Reguliere NMEA-interface voor aansluiting van een externe GPS/NAV
- Compatibel met de MA-500TR klasse B AIS transponder
- Labelschannen en functies voor favoriete kanalen
- Functies voor het monitoren van twee of drie kanalen, voor het bewaken van kanaal 16 en/of oproepkanaal
- Prioriteitsscanfunctie
- Display- en toetsenbordverlichting
- Aansluiting voor een externe luidspreker
- 3- of 4-cijferige kanaalweergave selecteerbaar
- Meegeleverde handmicrofoon, HM-235B/W, met kanaal omhoog-/omlaagtoets en kanaal 16/oproepkanaaltoets

OMSCHRIJVING	PRIJS
IC-M330GE Icom marifoon M330GE	305,00 C



ICOM vaste marifoon IC-M510E / IC-M510E-AIS

Klasse-D DSC Marifoon met WLAN-functie en AIS-ontvanger (alleen de IC-510E-AIS).

- Bediening via mobiele telefoon met de RS-M500-app
- Eenvoudige afstandsbedieningsluidspreker-microfoon, HM-205B/RB
- Heldere en luide audio
- Nieuw slank design
- Brede kijkhoek kleuren TFT LCD
- CT-M500 draadloze interfacebox
- Geïntegreerde AIS ontvanger (alleen de IC-M510E-AIS)

OMSCHRIJVING	PRIJS
IC-M510E-AIS Icom marifoon IC-M510E-AIS	671,00 C
IC-M510E Icom marifoon IC-M510E	595,00 C



ICOM vaste marifoon IC-M400BBE - BlackBox

- Ruimtebesparende configuratie, bestaand uit twee delen
- Nieuwe intuïtieve gebruikersinterface
- Actieve achtergrondgeluidonderdrukking
- Een zeer solide stevige 10W aan audio, public address en misthoorn
- Ingebouwde klasse DSC klasse D
- Common NMEA-interface
- AIS Target Call met MA-500TR
- MarineCommander™ compatible
- AquaQuake™ waterafvoerfunctie (HM-195B/SW)
- Waterdicht volgens IPX7, zowel voor IC-M400BB en HM-195B (1 meter diep gedurende 30 minuten)
- Dual-/tri-watch-functie voor het monitoren kanaal 16 en/of een oproepkanaal
- Prioriteit- en normale scan

OMSCHRIJVING	PRIJS
ICOM-M400BBE Icom marifoon IC-M400BBE "BlackBox"	529,00 C
IC-HM195B ICOM HM-195B Commandmic	225,00 C



ICOM vaste marifoon IC-M605EURO

Een geavanceerde VHF-marifoon die uw vaartuig perfect aanvult met superieure prestaties, systeemflexibiliteit en gebruikersvriendelijkheid.

- Tot drie stuks COMMAND HEAD/COMMANDMIC™
- AIS-ontvanger geïntegreerd
- Actieve technologie voor achtergrondgeluidonderdrukking
- Geïntegreerde GNSS ontvanger
- NMEA 2000™, NMEA 0183/HS connectiviteit
- Geavanceerde waterdichtheid volgens IPX8 (water van 1 m diep gedurende 60 minuten)
- Dual- en Tri-watch functies
- AquaQuake™ waterafvoerfunctie
- Knop voor directe toegang tot kanaal 16 en oproepkanaal
- De meegeleverde HM-205RB-luidsprekermicrofoon kan worden aangesloten op het achterpaneel
- Compatibel met het maritieme navigatiesysteem van Icom, MarineCommander™
- Ondersteunt nieuwe viercijferige kanalen

OMSCHRIJVING	PRIJS
IC-M605EURO Icom marifoon IC-M605EURO	1.079,00 C



ICOM vast marifoon IC-M410BB - BlackBox

Op de IC-M410BB kunnen twee stuks CommandMic™ worden aangesloten op de black box. Alle bedieningen, inclusief DSC, kunnen worden uitgevoerd vanaf de CommandMic™ HM-195, en de black-box zelf kan uit het zicht geplaatste plaats worden, 18,3 m* verwijderd van de CommandMic™.

- IPX7 waterdicht, 1 m diep in water gedurende 30 minuten
- Geïntegreerde GPS-ontvanger
- AquaQuake™-functie
- Externe luidsprekeraansluiting vanaf de CommandMic™-kabel
- Anker-Wacht-functie

OMSCHRIJVING	PRIJS
ICOM-M410BB Icom marifoon M410BB Black box	767,00 C

ICOM CommandMic IC-HM195G

De nieuwe optionele CommandMic HM-195G maakt het gebruik van de IC-M423G vanuit een aparte cabine of een toren mogelijk. De CommandMic kan tot 18,3 m (60ft) uit de buurt van de IC-M423G worden gepositioneerd. Alle functies van de IC-M423G met inbegrip van schakelaar, noodoproep, DSC en PA-functies kunnen worden bediend vanaf de CommandMic. De CommandMic kan ook worden gebruikt als intercom met de IC-M423G. De CommandMic biedt dezelfde gebruikersinterface als de IC-M423G. Het intuïtieve menusysteem biedt u een eenvoudige en intuïtieve bediening.

- IPX7 waterdicht (1.0m diepte voor 30 minuten)
- Klasse D DSC volledige controle mogelijkheden. DSC "Nood" knop op de achterkant van het toestel
- Grote luidspreker (ø 45mm) voor superieure audio

OMSCHRIJVING	PRIJS
ICOM-HM195G Icom CommandMic IC-HM195G met display	212,00 C



ICOM handmarifoon IC-M25

Het lichte gewicht van 220 gram maakt het tot de lichtste drijvende maritieme portofoon op de markt, zodat u een gevoel van vrijheid heeft bij het genieten van watersport. Voortbouwend op de nalatenschap van de IC-M23 serie, blijft de IC-M25EURO ook drijven en knippert hij bij blootstelling aan water. Een rode LED knippert door het achterpaneel heen voor gemakkelijker terugvinden.

- Drie stijlvolle kleurvarianties
- Lichtgewicht en slanke behuizing
- Float'n Flash
- 11 uur lange gebruiksduur accu
- Micro-B USB-aansluiting voor het opladen
- Groot LCD-scherm en intuïtieve gebruikersinterface
- 5 W HF-uitgangsvermogen en 550 mW audio

	OMSCHRIJVING	PRIJS
ICOM-M25	Icom handmarifoon IC-M25	189,00 C



ICOM handmarifoon IC-M73

Professionele handmarifoon:

- Waterdichte unit volgens IPX8 (1,5mtr/30min)
- Zendvermogen 6W
- Verbeterde geluidskwaliteit (700mW output)
- Optionele handmikes leverbaar HM-167 en HM-202
- Voorzien van snellader
- Auto power save functie voor langer gebruik



	OMSCHRIJVING	PRIJS
ICOM-M73	Icom handmarifoon IC-M73	279,00 C

ICOM handmarifoon IC-M37E

- Grote toetsen en makkelijk vast te houden
- 6W RF uitgangsvermogen
- 700 mW audio-uitgang
- Meer dan 12 uur* gebruiksgemak
- Kanaalgeschiedenis functie
- Slaat de laatste vijf kanalen op
- Voor het eenvoudig schakelen tussen laatste kanalen
- Flash 'n Float functie (drijft en knippert)

	OMSCHRIJVING	PRIJS
IC-M37E	Icom handmarifoon IC-M37E	229,00 C



'S WERELDS EERSTE VHF HANDHELD MET DSC EN AIS IN ÉÉN!

ICOM handmarifoon IC-M94DE

's Werelds eerste VHF handheld met DSC en AIS in één!

De AIS-ontvanger en DSC-functie zorgen voor extra veiligheid op het water. Het scheepsverkeer wordt nauwkeurig weergegeven door de geïntegreerde AIS-functie, ook maakt de AIS het zeer eenvoudig om individuele DSC-oproepen te doen. Een noodoproep kan eenvoudig worden gemaakt met de noodknop op de achterkant van het toestel.

- IPX7 waterdicht
- Geïntegreerde GPS
- AquaQuake
- ATIS
- Favoriete kanaal instellen
- 4-cijferig kanaal ondersteuning



	OMSCHRIJVING	PRIJS
IC-M94DE	Icom handmarifoon M94DE	369,00 C



LAAT JE INFORMEREN IN ONS VICTRON SERVICE CENTER
in Grou! →



Protenna marifoon antennes

De antennes van Protenna staan bekend om hun uitstekende zend- en ontvangstkwaliteit van uw marifooninstallatie.

	OMSCHRIJVING	PRIJS
15231	Marifoonantenne 156/1 polyester	134,00
15287	Marifoonantenne RVS met moer 1"	85,40 A
15232	Marifoonantenne protenna 158/3 RVS met bracket	91,00



LTC marifoon antennes

	OMSCHRIJVING	LENGTE	INCL. KABEL	INCL. MONTAGEBEUGEL	PRIJS
LTC-13106	LTC VHF-marifoonantenne polyester	150 cm	ja, 6 meter	nee	43,50 B
LTC-13158	LTC VHF-marifoonantenne RVS	97 cm	nee	ja	27,75 B

'ZIJN BROER, FRANS PLUGGE!'



PL Coax / VHF & FME pluggen

Geschikt voor coax-kabel van 6-10 mm.

	OMSCHRIJVING	PRIJS
EU29.903.10	PL plug t.b.v. marifoon	4,14 A
EU29.903.50	PL connector double female t.b.v. marifoon	3,66 A
B0006	PL plug haaks male-female	15,25 B
TU2332229	F-connector Hirschmann 75 Ohm	0,70 A
TU1533983	F-connector doorverbinder Hirschmann 75	3,26 A
FME-001	FME plug female crimp RG58	5,10 A
FME-002	FME plug male crimp RG58	3,72 A
FME-003	FME koppeling male/male	9,00 A
FME-004	FME koppeling female/female	6,20 A
FME-005	Adapter FME naar TNC	9,10 A
FME-006	Adapter FME naar PL	8,30 A



Antennevoeten

	OMSCHRIJVING	MATERIAAL	MAATVOERING	RAILINGEN	PRIJS
SA51905-1	Antenne adapter	nylon	1" - 14 NF -> 1" BSP		12,39 A
SA51906-1	Antenne adapter	chrom	1" - 14 NF -> 1" BSP		51,15 A
SA51907-1	Antennevoet vast	nylon	1" - 14 UNF		9,50 A
SA51903-1	Antennevoet vast	messing verchromd	1" BSP		70,14 A
SA51915-1	Antennevoet klapbaar	nylon	1" - 14 UNF		33,00 A
SA51916-1	Antennevoet klapbaar	chrom	1" - 14 UNF		89,00 A
SA51917-1	Antennevoet railmontage	RVS316	1" - 14 UNF	Ø 30-60 mm	64,05 A
SA51918-1	Antennevoet railmontage	nylon	1" - 14 UNF	Ø 21 en 26 mm	38,00 A
SA51919-1	Antennevoet railmontage	nylon	1" - 14 UNF	Ø 22 tot 30 mm	30,00 A

Buitenantenne DA-4000

Ideale set van actieve buitenantenne voor ontvangst van DVB-T2/FM/DAB+/VHF/UHF signalen. Reeds LTE en 4G klaar! Voeding middels meegeleverde adapter óf eenvoudig via een eventueel eigen aangesloten ontvanger.

Technische specificaties:

- Type: actief
- Frequentie: VHF 47-240 & UHF 470 - 790 MHz
- Kanalen: CH 21-60
- Gain: 28 ± 3 dB
- Impedance: 75 Ohm
- Connector: F-connector
- Voeding: 12V/50 mA of 5V/40mA van decoder



	OMSCHRIJVING	PRIJS
ARDIG	Maximum DA-4000 buitenantenne LTE DVB-T2/FM/DAB+/VHF/UHF 28 dB	46,20 A



Radioantennes

Uitvoering ei-vormige voet, kleur zwart, afmeting 46 cm, afmeting voet 32 mm (diameter)/44 mm (lengte), lengte antennekabel 3 m, frequentie 0.145 - 108 MHz, band breedte 108 MHz en hoek antenne 0 - 90°.

	OMSCHRIJVING	PRIJS
TP0101	Dakantenne 1-delig zwart	22,26 A
LTC-3051	LTC FM - rubber antenne wit	17,60 B
LTC-3047	LTC FM - dipole antenne	6,18 B



COMBI NOORD IS ONDERDEEL VAN DE MERCATOR MARINE GROUP: DÈ STANDAARD VOOR ONE-STOP-SHOPPING IN EUROPA VOOR DE MARITIEME, INDUSTRIËLE EN RECREATIEVE MARKT.



Radioantenne elektronisch

Om aan de binnenzijde van het raam te monteren.

	OMSCHRIJVING	PRIJS
TP0102	Raam antenne electronisch	31,00 A



Radio-marifoon splitter

Splitter voor het verdelen van het signaal van de marifoonantenne voor marifoon, AM/FM-radio en AIS-ontvanger.

	OMSCHRIJVING	PRIJS
EU29.448.00	Glomex splitter RA201 marifoon - radio - AIS	110,24 A

Clipper

Kenmerken van de CLIPPER:

- Vierkante uitvoering 110 x 110 mm
- Goed afleesbare grote digitale cijfers (40 mm hoog)
- Repeater uitgang
- Achtergrondverlichting op 8 niveaus instelbaar
- Zeer laag stroomverbruik
- Eenvoudige installatie
- Gebruiksvriendelijk
- Afleesbaar onder alle hoeken
- Levering inclusief zender en afdekkap
- Waterdicht



Drie manieren om de diepte te meten:

1. Diepte onder de zender
2. Diepte onder de kiel
3. Diepte onder de waterlijn

Diepte aanwijzing vanaf 80 cm: diepte en ondiepte alarm (hoorbaar en zichtbaar signaal).

	OMSCHRIJVING	PRIJS
TE440801	Nasa Clipper dieptemeter	247,11 B
TE440802	Nasa Clipper LOG en snelheidsmeter	247,11 B
TE440804	Nasa Clipper duet	333,06 B
TE440805	Nasa Clipper wind (snelheid & richting)	366,94 B
TE440808	Nasa Clipper dieptemeter dochterklok/repeater	127,27 B
TE440811	Nasa Clipper wind dochterklok/repeater	119,01 B
TE440813	Nasa Clipper GPS dochterklok/repeater	195,87 B

Target

Nasa dieptemeter Target:

Aanwijzing van 0,8 tot 100 meter. Diepte en ondiepte alarm. Kieldiepte instelling. Programmeerbare zendsterkte. Simpel te bedienen, slechts 3 druktoetsen. Groot helder verlicht display. Levering inclusief 150 kHz zender. Lage stroomafname, slechts 12 mA bij 12V.

Nasa snelheidsmeter/log Target:

Aanwijzing tot 30 knopen per 0,1 knoop oplopend. Dag- en totaalteller. Groot helder verlicht display. Simpel te bedienen, slechts 3 druktoetsen. Levering inclusief paddle wheel zender. Eenvoudig te kalibreren. Lage stroomafname, slechts 10 mA bij 12V.



	OMSCHRIJVING	VOLTAGE	AFMETING	PRIJS
TE440701	Nasa Target dieptemeter	12V	132 x 98 x 30 mm	170,25 B
TE440702	Nasa Target snelheidsmeter/log	12V	132 x 98 x 30 mm	170,25 B

Cruiser

Nasa dieptemeter Cruiser:

Aanwijzing van 0,8 tot 100 meter. Diepte- en ondiepte alarm. Kieldiepte instelling. Programmeerbare zendsterkte. Simpel te bedienen, slechts 3 druktoetsen. Groot helder verlicht display. Levering inclusief 150 kHz zender. Lage stroomafname, slechts 12 mA bij 12V.

Nasa snelheidsmeter Cruiser:

Aanwijzing tot 30 knopen per 0,1 knoop oplopend. Dagteller en totaalteller. Groot helder verlicht display. Simpel te bedienen, slechts 3 druktoetsen. Levering inclusief paddle wheel zender. Eenvoudig te kalibreren. Lage stroomafname, slechts 10 mA bij 12V.

Nasa Kompas Cruiser:

Nauwkeurigheid: $\pm 1^\circ$. Hellinghoek: 45° in alle richtingen. Compleet met de nieuwe compacte fluxgatesensor. Demping: elektronisch met 9 niveaus. Lage stroomafname, slechts 290 mA. Grote heldere verlicht display. Levering inclusief 5 meter kabel. Moederkompas is waterdicht en derhalve geschikt om buiten te worden gemonteerd.



	OMSCHRIJVING	VOLTAGE	AFMETING	PRIJS
TE440901	Nasa Cruiser dieptemeter	12V	132 x 98 x 29 mm	187,60 B
TE440902	Nasa Cruiser snelheidsmeter	12V	132 x 98 x 29 mm	187,60 B
TE440903	Nasa Cruiser kompas	12V	132 x 98 x 29 mm	290,08 B



Nasa accessoires

	OMSCHRIJVING	AFMETING [MM]	INBOUWDIAMETER	KABEL LENGTE	PRIJS
TE440693	Nasa logzender compleet	125 x 72 x 63	42 mm	7 m	63,26 B
TE440607	Nasa houder voor Clipper instrumenten	260 x 130			70,95 B
TE440784	Nasa transducer montagekit	185 x 82 x 40			38,43 B
TE440807	Nasa Clipper afdekkap	112 x 112 x 30			6,82 B
TE440817	Nasa Cruiser afdekkap	134 x 100 x 35			6,82 B
TE440722	Nasa verlengkabel Target/Cl.Log+diepte			7 m	22,19 B
TE440736	Nasa verlengkabel wind/kompas 5-aderig			20 m	51,28 B
TE440686	Nasa paddlewheel voor zender Log				11,07 B
TE440692	Nasa huiddoorvoer voor log				17,07 B
TE440697	Nasa kunststof diepte zender 150khz				69,26 B
TE440712	Nasa mast top unit voor Nasa windsets				255,37 B
TE440756	Nasa windcup - wit				26,49 B
TE440764	Nasa windvaan - wit				26,49 B

CATALOGUS 2025

NAVIGATIE APPARATUUR

ELEKTRICITEIT	005
VERLICHTING	097
INSTRUMENTEN, RADIO EN TV	141
APPARATUUR	187
POMPEN, SANITAIR, SLANGEN EN FITWERK	193
BOEGSCHROEVEN, SPUDPALEN EN STABILIZER	263
COMFORT AAN BOORD	279
SCHEEPSRAMEN, VLUCHTLUIKEN EN RUITENWISSERS	323
VOORTSTUWING	337
RONDOM DE MOTOR	349
VEILIGHEID, ONDERHOUD EN REINIGINGSPRODUCTEN	403
ANKERLIEREN EN DEKUITRUSTING	441



BEKIJK VISSSEN EN STRUCTUREN IN KLEURRIJKE DETAILS

STRIKER™ Vivid Fishfinder serie

Bekijk vissen en structuren in kleurrijke details met de STRIKER™ Vivid fishfinder-serie. Deze gebruiksvriendelijke apparaten hebben nu een hoog contrast kleurenpalet om het gemakkelijker te maken om te zien wat zich onder het oppervlak bevindt. De doos bevat een transducer voor de beste Garmin CHIRP traditionele sonar, CHIRP ClearVü en CHIRP SideVü (alleen de 7sv en 9sv) scanning-sonars en een kantel-/draaibevestiging. Ingebouwde, zeer gevoelige gps, markeer hotspots, bouw kaarten met contouren en bekijk de snelheid van uw boot.

- Gebruiksvriendelijke kleuren fishfinders met 7 nieuwe levendige scanning sonar kleurenpaletten om gemakkelijk vissen en structuren te onderscheiden
- De STRIKER 4cv, 5cv en 7cv fishfinders bevatten een GT20 transducer voor ingebouwde Garmin CHIRP traditionele sonar en CHIRP ClearVü scanning-sonar
- De STRIKER 7sv en 9sv fishfinders bevatten een GT52 transducer voor ingebouwde Garmin CHIRP traditionele sonar en CHIRP ClearVü en CHIRP SideVü scanning-sonars
- Inclusief kantel-/draaibare beugelsteun
- Zeer gevoelige GPS om waypoints te markeren, routes te creëren en de snelheid van uw boot te bekijken
- Inclusief ingebouwde Quickdraw Contours mapping
- De STRIKER 7cv, 7sv en 9sv bieden Wi-Fi®-connectiviteit waarmee u verbinding kunt maken met de ActiveCaptain®-app om waypoints over te dragen, smartphone meldingen te ontvangen (inclusief software-update meldingen) en krijg toegang tot de Garmin Quickdraw™ Community

	OMSCHRIJVING	PRIJS
ST0100255001	STRIKER™ Vivid 4cv met GT20-TM transducer	165,29 B
ST0100255102	STRIKER™ Vivid 5cv zonder transducer	206,60 B
ST0100255101	STRIKER™ Vivid 5cv met GT20-TM transducer	297,51 B
ST0100255302	STRIKER™ Vivid 7sv zonder transducer	322,31 B
ST0100255201	STRIKER™ Vivid 7cv met GT20-TM transducer	396,69 B
ST0100255301	STRIKER™ Vivid 7sv met GT52HW-TM transducer	495,86 B
ST0100255402	STRIKER™ Vivid 9sv zonder transducer	437,19 B
ST0100255401	STRIKER™ Vivid 9sv met GT52HW-TM transducer	578,50 B

STRIKER™ Cast sonar

Waarom raden waar je vis kunt vinden? Zie precies waar ze zich verstoppen met de castbare sonar van STRIKER Cast. Download gewoon de STRIKER Cast-app, koppel uw mobiele apparaat met de sonar en ga binnen enkele minuten vissen. Werp vanaf de kust, het dok of de waterscooter, en spoel weer terug om een vis te lokaliseren op uw smartphone of tablet.

De sonar streamt draadloos van maximaal 200 ' /60 meter afstand en werkt in zoet of zout water (en zelfs voor ijsvissen) om u vissen en structuren te laten zien in scherpe, gemakkelijk te interpreteren details. Kies uit eenvoudig te begrijpen traditionele 2D-sonar en ijsvisserijflashermodi, met instellingsaanpassingen voor versterking, bereik en meer.



	OMSCHRIJVING	AFMETINGEN (MM)	GEWICHT (KG)	WATERDICHTHEID	PRIJS
ST0100224600	STRIKER™ Cast	75.8 x 75.5 x 57.87	0.75	IPX7	131,40 B
ST0100224602	STRIKER™ Cast GPS	75.8 x 75.5 x 57.87	0.75	IPX7	172,73 B



Montana 700

De Montana 700 handheld is voorzien van navigeerbare kaarten (TopoActive Europa) voor wegen en paden en biedt geavanceerde outdoorfuncties in een robuust toestel van 5 inch dat ideaal is voor navigatie tijdens het varen, wandelen, fietsen, kajakken, in een ATV en meer. Werkt tevens met de Garmin BlueChart® g2 HD, g3 & g3 Vision navigatiekaarten die normaal in kaartplotters worden gebruikt.

- Robuuste constructie voldoet aan MIL-STD 810 voor thermische, schokken, water en trillingen
- Handschoenvriendelijk aanraakscherm van 5 inch
- Multi-GNSS (GPS, GLONASS en Galileo) ondersteuning - plus vooraf geladen TopoActive-kaarten;
- Outdoor navigatiesensoren zijn inclusief 3-assig kompas en barometrische hoogtemeter
- Pro-connected met ANT + ® -technologie, Wi-Fi®-connectiviteit en BLUETOOTH®
- Compatibel met de Garmin Explore™
- Oplaadbare lithium-ionbatterij biedt meer dan 18 uur batterijduur in GPS-modus

	OMSCHRIJVING	SCHERM	RESOLUTIE	TOUCH	PRIJS
ST0100213301	Montana® 700	5" WVGA	480 x 800 pixels	ja	575,54 B

Volg ons op de socials en blijf zo op de hoogte van het laatste nieuws

ECHOMAP Plus

Deze compacte combo bevat vele ingebouwde voordelen. Deze bevat een helder 4.3" scherm dat op zonnige dagen op het water goed afleesbaar is, is eenvoudig te installeren en nog veel eenvoudiger in het gebruik. De combo beschikt over ingebouwde ondersteuning voor traditionele Garmin CHIRP sonar voor opmerkelijke doelscheiding en CHIRP ClearVü scanning-sonar voor bijna fotografische beelden van wat er onder uw boot gebeurt.

Deze beschikt over een vooraf geladen basiswereldkaart en is compatibel met onze BlueChart g3 en premiumBlueChart g3 Vision kustkaarten met geïntegreerde Navionics gegevens en Auto Guidance¹ technologie. Met Quickdraw Contours kaartsoftware, waarmee u tijdens het vissen direct gepersonaliseerde viskaarten op het scherm met 30cm (1ft) contouren maakt. En u kunt via-punten en routes delen met andere ECHOMAP of STRIKER units. Er is ook een steun met snelle ontgrendeling waarmee u uw toestel snel van de voeding en de steun kunt loskoppelen.

COMPATIBEL



EchoMAP Ultra 2 serie

Deze veelzijdige kaartplotters hebben grote, heldere, in zonlicht afleesbare touchscreens en brengen een wereld aan mogelijkheden voor het zoeken naar vis binnen handbereik. Ze ondersteunen Garmin Navionics+™ en Garmin Navionics Vision+™ kaarten en de transducerbundel voegt Ultra High-Definition scanningsonars en traditionele CHIRP sonar toe.

De ECHOMAP Ultra 2 serie ondersteunt het volledige assortiment LiveScope live scanningsonars (transducers afzonderlijk verkrijgbaar).

Bepaalde modellen zijn voorzien van een GT56 transducer met traditionele Garmin CHIRP sonar en Ultra High-Definition ClearVü™ en SideVü™ scanningsonar voor foto-achtige beelden van wat zich onder het wateroppervlak bevindt.

OMSCHRIJVING	PRIJS
ST0100188400 ECHOMAP Plus 42cv zonder transducer	304,96 B
ST0100188401 ECHOMAP Plus 42cv met GT20-TM transducer	395,87 B
ST0101307200 Garmin GT36UHD-TM	346,29 B
ST0101307300 Garmin GT56UHD-TM	395,87 B

OMSCHRIJVING	PRIJS
ST0100287900 ECHOMAP Ultra 2 102sv	1.859,50 B
ST0100287901 ECHOMAP Ultra 2 102sv met GT56UHD-TM transducer	2.165,29 B
ST0100288100 ECHOMAP Ultra 2 122sv	2.644,61 B
ST0100288101 ECHOMAP Ultra 2 122sv met GT56UHD-TM transducer	2.950,40 B



EchoMAP UHD2 Serie

Met de ECHOMAP UHD2 kaartplotter, die onze toonaangevende sonar- en kaartweergave biedt en beschikt over een hoogwaardig touchscreen met knoppen, ken je het water nog beter dan de lokale bevolking.

OMSCHRIJVING	PRIJS
ST0100258900 EchoMAP UHD2 52cv	371,07 B
ST0100258901 EchoMAP UHD2 52cv met GT20-TM transducer	453,71 B
ST0100267900 EchoMAP UHD2 62sv	743,79 B
ST0100267901 EchoMAP UHD2 62sv met GT54UHD-TM transducer	991,73 B
ST0100259300 EchoMAP UHD2 72cv	536,36 B
ST0100259301 EchoMAP UHD2 72cv met GT20-TM transducer	619,01 B
ST0100268300 EchoMAP UHD2 72sv	909,09 B
ST0100268301 EchoMAP UHD2 72sv met GT54UHD transducer	1.157,01 B
ST0100268700 Echomap UHD2 92sv	1.074,37 B
ST0100268701 Echomap UHD2 92sv met GT56UHD-TM transducer	1.322,31 C



GPSMap 723 / 923 & 1223 Radar bundle

OMSCHRIJVING	PRIJS
ST0100236550 GPSMAP® 723 xsv met GMR™ 18 HD+ Radome	2.346,28 B
ST0100236650 GPSMAP® 923 xsv met GMR™ 18 HD+ Radome	2.693,39 B
ST0100236750 GPSMAP® 1223 xsv met GMR™ 18 HD+ Radome	3.908,26 B

GEBUNDELDE KRACHT



GPSMAP 723xsv GPSMAP 923xsv GPSMAP 1223xsv

GPSMap 723 / 923 & 1223

De nieuwe GPSMAP 723, 923 en 1223 kaartplotterseries hebben schermen met een hogere resolutie en meer pixels dan de vorige generatie GPSMAP-apparaten. Met hun compacte afmetingen en hogere verwerkingskracht kunnen ze naadloos worden geïntegreerd in uw Garmin maritiem systeem. De sonarversies zijn ook voorzien van ingebouwde Ultra High Definition SideVü en ClearVü scanning-sonar in nieuwe levendige sonarkleurenpaletten en ondersteunen

1 kW traditionele CHIRP-sonar.

- De GPSMAP 723 en 923 bevatten nieuwe touchscreen-displays met een hogere resolutie in vergelijking met eerdere kaartplotters.
- De GPSMAP 923 en 1223 bieden IPS-schermen met touchscreen voor bredere kijkhoeken en superieure helderheid.
- De GPSMAP 723 en 923 bieden bijna tweemaal de verwerkingskracht van de vorige generatie GPSMAP 7x2 Plus- en 9x2 Plus-apparaten.
- Slanke displayranden, glas van rand tot rand en een kleinere voetafdruk van de unit zorgen ervoor dat deze gemakkelijk achteraf in een breder scala aan dashboardconfiguraties kan worden aangebracht.
- De Sonarmodellen (xsv) bieden ingebouwde Ultra High-Definition SideVü- en ClearVü-scanning-sonars met contrastrijke, levendige kleurenpaletten om vis van structuur te onderscheiden, evenals 1 kW traditionele CHIRP-sonar en meer.
- De touchscreen-displays bieden leesbaarheid in zonlicht, zelfs met een gepolariseerde zonnebril.
- Vooraf geladen met wereldwijde basiskaart en ondersteunt BlueChart® g3 en BlueChart® g3 Vision met de beste Garmin- en Navionics®-gegevens plus ingebouwde Auto Guidance-technologie om u te helpen uw bestemming te bereiken.
- Ingebouwde Garmin SailAssist™ -functies, waaronder lay-lijnen, racekenmerken, set en drift, windgegevens en meer.
- J1939 en NMEA 2000® engine-connectiviteit voor eenvoudige integratie met engines en onze exclusieve OneHelm™ -functie voor verbinding met compatibele apparaten van derden, zoals EmpirBus™ digital switching.
- Bouw eenvoudig uw maritiem systeem - van compatibele sonar en stuurautomaten tot compatibele radar, camera's en multimedia - met NMEA 2000- en NMEA 0183-netwerkconnectiviteit en het Garmin Marine Network.
- Gebruik ingebouwde Wi-Fi-netwerken om te koppelen met de gratis ActiveCaptain®-app3 voor toegang tot OneChart™, smartphone meldingen, software-updates en meer.
- Geïntegreerde ANT-technologieondersteuning voor gebruik met uw compatibele quatix® maritieme smartwatches, gWind™ Wireless 2 transducer, GNX™ Wind scheepsinstrument en draadloze afstandsbedieningen.
- Verwijst naar 10 Hz GNSS (GPS, GLONASS en Galileo) voor nauwkeurige positionering en soepele snelheid, evenals COG-gegevens.

Alle modellen ondersteunen Panoptix en Panoptix LiveScope™ sonarapparaten.

	OMSCHRIJVING	PRIJS
ST0100236500	GPSMAP® 723	866,94 B
ST0100236502	GPSMAP® 723 xsv - sonar	1.040,50 B
ST0100236600	GPSMAP® 923	1.304,96 B
ST0100236602	GPSMAP® 923 xsv - sonar	1.478,51 B
ST0100236700	GPSMAP® 1223	2.519,83 B
ST0100236702	GPSMAP® 1223 xsv - sonar	2.693,39 B



GPSMap 10x2 / 12x2

Deze 10 & 12-inch kaartplotters zijn een alles-in-één oplossing.

- 10 of 12 -inch kleurscherm met toetsenbord en multifunctionele draaiknop
- Zeer gevoelige interne 10 Hz GPS en GLONASS-ontvanger
- Volledige netwerkfunctionaliteit beschikbaar voor Garmin Marine Network, evenals ondersteuning voor NMEA 2000® en NMEA 0183
- Ondersteuning voor BlueChart® g2 Vision® HD-kaarten voor Auto Guidance en andere premium navigatiefuncties

GPSMAP 1022 & 1222 zijn ontworpen voor schippers van motorboten, zeilers en racezeilers die de geavanceerde alles-in-één oplossing nodig hebben die onze kaartplotters met knoppen bieden. De toestellen hebben een groot, helder scherm, een snel en eenvoudig te gebruiken toetsenbord met programmeerbare knoppen en een multifunctionele draaiknop.

Sonar functie op de niet xsv-versie is mogelijk via de apart te bestellen GCV™ Black Box (ST0100115600).

	OMSCHRIJVING	PRIJS
ST0100174000	GPSMap 1022	1.561,16 B
ST0100174002	GPSMap 1022 xsv - sonar	1.734,71 B
ST0100174100	GPSMap 1222	2.255,37 B
ST0100174102	GPSMap 1222 xsv - sonar	2.428,93 B



GPSMap 1623 & 1623 xsv

Dankzij het slanke ontwerp, de hoge verwerkingskracht en het verbeterde IPS-scherm kan deze geavanceerde 16" kaartplotter naadloos worden geïntegreerd in je Garmin watersportsysteem.

- Eenvoudig te integreren met meer motoren.
- Stel eenvoudig je watersportsysteem samen met onze geavanceerde netwerkconnectiviteit.
- Ondersteuning voor Garmin Navionics+™ en premium Garmin Navionics Vision+™ cartografie.
- Zie wat er onder je boot gebeurt met ingebouwde sonarmogelijkheden (alleen beschikbaar op xsv-modellen).
- Beheer je watersportervaring vanaf vrijwel elke locatie.

	OMSCHRIJVING	PRIJS
ST0100291900	GPSMAP® 1623	4.545,45 B
ST0100291902	GPSMAP® 1623 xsv	4.710,74 B



Garmin Panoptix

Garmin biedt u als eerste Panoptix echoloodbeelden op uw boot. Met de alziende Panoptix echolood-transducer ziet u onder water meer dan ooit tevoren. U kunt alles rond uw boot in real-time zien. U kunt in de waterkolom in 3D vis zien zwemmen. U kunt ook zien hoe u uw aas in het water werpt en weer binnenhaalt en u kunt vis zien zwemmen voor of onder uw boot. U kunt zelfs zien hoe de vis op uw aas jaagt. Maar om te weten wat Panoptix allemaal te bieden heeft, moet u het met eigen ogen zien. Montageset voor spiegelmontage inbegrepen.

	OMSCHRIJVING	AANSLUITING	PRIJS
ST0100128400	Panoptix PS30 Down, Transom/Trolling	Ethernet	1.387,60 B
ST0100128401	Panoptix PS31 Forward, Transom/Trolling	Ethernet	1.387,60 B
ST0100140600	Panoptix PS60 Down, Thru-Hull	Ethernet	3.470,25 B
ST0100175300	Panoptix PS51-TH Forward, Thru/hull	Ethernet	1.304,96 B



GPSMap 90xx

WELKOM IN HET 4K-PARADIJS

Het is de eerste geïntegreerde kaartplotter met een 4K-touchscreen. Geniet van helderheid en luxe van rand tot rand op een 'glass helm' met een premium ontwerp en hoogwaardige materialen, plus verbeterde connectiviteit en snelheid.

LET OP: de GPSMAP 90xx SERIE maakt gebruik van het Garmin BlueNet netwerk.

Geleverd inclusief:

- Afdekrand
- Beschermend etui
- Hardware voor verzonken montage
- Voedingskabel
- GPS 24xd NMEA 2000® (met adapters voor mastmontage, verzonken montage en onderdek-montage)
- NMEA 2000 backbone-/netwerkkabel (2 meter)
- NMEA 2000 voedingskabel
- NMEA 2000 T-connector en afsluitweerstandset
- Documentatie

	OMSCHRIJVING	SCHERM	AFMETINGEN	TOUCHSCREEN	PRIJS
ST0100267300	GPSMAP® 9019	19", 4K (3840 x 2160 pixels)	45.7 cm x 30.5 cm x 6.9 cm	ja	8.677,69 B
ST0100267400	GPSMAP® 9022	22", 4K (3840 x 2160 pixels)	52.9 cm x 34.6 cm x 6.9 cm	ja	11.157,01 B
ST0100267500	GPSMAP® 9024	24", 4K (3840 x 2160 pixels)	57.6 cm x 37.6 cm x 6.9 cm	ja	13.057,84 B
ST0100267600	GPSMAP® 9027	27", 4K (3840 x 2160 pixels)	65.5 cm x 42.3 cm x 8.5 cm	ja	14.876,01 B
ST0100261200	Garmin BlueNet™ 20 switch				371,89 B
ST0100261300	Garmin BlueNet™ 30 gateway				371,89 B



GPSMap 84xx

Professionele motorbootschippers, zeilers en wedstrijdzeilers willen professioneel materiaal. De gebruiksvriendelijke, eenvoudig te installeren GPSMAP® 84xx kaartplotter levert MFD-prestaties in een systeem op combo-formaat.

Het systeem beschikt over een full HD IPS-aanraakscherm voor bredere kijkhoeken, superieure helderheid en goede afleesbaarheid in zonlicht, zelfs met een gepolariseerde zonnebril. Meerdere beeldschermen kunnen naast elkaar worden gemonteerd voor een strakke 'glass helm' uitstraling; ook vlakke montage is mogelijk. Het systeem biedt ook standaard USB touch-output voor gebruik als aanraakscherm bij Windows® en Mac® besturingssystemen.

- Stel uw eigen nautische systeem samen
- Speciale zeilfuncties
- Volledige connectiviteit
- De ultieme app voor connected varen
- SmartMode bedieningselementen
- Alles voor een comfortabele bediening
- Het beste van Garmin met het beste van Navionics®

	OMSCHRIJVING	PRIJS
ST0100209100	GPSMap® 8410	2.428,93 B
ST0100209102	GPSMap® 8410 xsv - sonar	2.602,49 B
ST0100209200	GPSMap® 8412	3.387,60 B
ST0100209202	GPSMap® 8412 xsv -sonar	3.817,36 B
ST0100209300	GPSMap® 8416	5.205,79 B
ST0100209302	GPSMap® 8416 xsv - sonar	5.643,80 B
ST0100151000	GPSMap® 8417	7.850,41 B
ST0100151100	GPSMap® 8422	10.660,33 B
ST0100151200	GPSMap® 8424	12.726,44 B
ST0100201100	GRID 20 - verticaal	263,64 B
ST0100201101	GRID 20 - horizontaal	263,64 B

GARMIN: VOOR DE ECHE PRO





OnDeck™ remote connectivity

Volg, bewaak en bedien tot 5 schakelaars op uw boot vanaf vrijwel elke locatie met het OnDeck™-systeem, een volledig geïntegreerde oplossing voor externe connectiviteit. Met de OnDeck Hub kunt u de batterijstatus, bilgeactiviteit, beveiligingssensor, GPS-locatie en meer van uw boot volgen. Stel alarmmeldingen in de ActiveCaptain®-app in om updates te ontvangen van eventuele activiteiten die uw boot kunnen bedreigen. Als je klaar bent voor een dag op het water, kun je met OnDeck maximaal 5 schakelaars op afstand aanzetten. De ActiveCaptain-app houdt u verbonden met uw schip terwijl de GTB 10-hub gegevens verzamelt en opslaat. Het systeem bestaat uit de GTB 10 OnDeck Hub, beveiligingssensor, temperatuursensor, walstroomsensor en relaischakelaar. Een abonnement is vereist.

OnDeck™-systeem

- Remote connectiviteitsoplossing met configureerbare alarmen die u waarschuwen als een beveiligingssensor is geactiveerd of als uw boot is verplaatst; interne GPS-sensor maakt een aangepast geofencing-gebied mogelijk
Volledige integratie met maritieme elektronica (MFD via Garmin Marine Network, motoren, NMEA 2000-sensoren) voor een naadloze aanvulling op het maritieme systeem
- Volg, bewaak en bedien tot 5 schakelaars op het schip via het OnDeck-systeem binnen de ActiveCaptain®-app
- Verzamel en bewaar scheepsgegevens veilig met de GTB 10 OnDeck Hub en bewaar ze 30 dagen in de cloud.
Houd de batterij- en lensactiviteit, walstroom en temperatuur in de gaten en bewaak onbevoegde toegang tot de boot via een beveiligingssensor
- Always-on verbinding met GTB 10 OnDeck Hub wereldwijde 3G/4G-dekking (abonnement vereist)*
- Interne back-upbatterij tot 48 uur geeft toegang tot OnDeck nadat de bootaccu leeg is of de stroom is losgekoppeld

*Een actief abonnement is vereist. Zowel de OnDeck Hub als het apparaat van de gebruiker moeten verbinding hebben met het 3G/4G-netwerk. Zie het dekkinggebied voor OnDeck op www.Garmin.com/ondeckcoverage.

OMSCHRIJVING	PRIJS
ST0100213400 OnDeck™ Hub	784,30 B
ST0101300902 OnDeck™ temperatuursensor	24,79 B
ST0101300903 OnDeck™ beveiligingssensor	24,79 B
ST0101300900 OnDeck™ walstroomsensor	45,44 B
ST0101300901 OnDeck™ relaischakelaar (12Vdc)	45,44 B
ST0101300906 OnDeck™ LTE-antenna	45,44 B



Garmin Sonar GCV 20 serie

Geniet van ongekeerde helderheid en details met het scanning-sonarsysteem met UHD-resolutie. Dankzij het eenvoudig te installeren GCV™ 20 black-box netwerksonar en een GT34UHD transducer met drie arrays kunt u nu scanning-sonarbeelden in UHD-resolutie krijgen. U kunt alles onder en naast de boot in haarscherpe en heldere details zien.

OMSCHRIJVING	PRIJS
ST0100205510 GCV20 Sonar Black Box zonder transducer	395,87 B
ST0100205500 GCV20 en GT34UHD transducer - Ultra High-Definition sonar systeem	610,74 B



Panoptix LiveScope™ System

Met de LiveScope GLS 10 sonar black box en Panoptix LVS32 transducer hebben we sonar getransformeerd tot Panoptix™

- Bekijk in real-time zeer gedetailleerde, gemakkelijk te interpreteren live scanningsonarbeelden van structuren, aas en vissen overall rond en voor je boot, zelfs wanneer je boot stil ligt
- Pas de transducer eenvoudig aan je vistechnieken aan; richt vooruit om rond je boot te kijken, of richt omlaag om recht onder je boot te kijken, of pas aan voor Perspectiefweergave, een hoek boven water voor in ondiep water (perspectiefmodusbevestiging apart verkrijgbaar)
- Zie ongelooflijk scherpe, real-time scanning sonarbeelden tot een diepte en afstand van 61 meter
- Het Attitude Heading Reference System (AHRS) stabiliseert de sonarweergave op het kaartplotterscherf, zelfs in ruige omstandigheden
- De eenvoudige plug-and-play Garmin Marine Network connector zorgt voor moeiteloze installatie en naadloze integratie met je compatibele Garmin kaartplotter¹

Zie meer dan ooit tevoren

Schaf LiveScope™ Down, LiveScope™ Forward en perspectiefweergave in één transducer aan². Je kunt de transducermodus gemakkelijk aan je vistechnieken aanpassen; gebruik LiveScope Forward om bijzonder heldere beelden van structuren en vissen rond je boot heen te zien, en gebruik LiveScope Down om recht onder je boot te kunnen kijken en pas aan voor Perspectiefweergave om een hoek boven water voor in ondiep water te krijgen. De weergave wordt automatisch bijgewerkt op je compatibele Garmin kaartplotter. AHRS stabilisatie houdt je sonarweergave stabiel, zelfs in ruige omstandigheden.

Panoptix LiveScope Down

Met de LiveScope Down modus kun je eenvoudig te interpreteren en zeer gedetailleerde scanning sonarbeelden van structuren en zwemmende vissen onder je boot in real-time zien - tot 61 meter diep - zelfs terwijl je boot stil ligt.

Panoptix LiveScope Forward

Perspectiefmodus

Het Panoptix LiveScope scanning sonarsysteem bevat een compacte GLS 10 sonar black box met LVS32 transducer en eenvoudige plug-and-play Garmin Marine Network connector, waardoor het gemakkelijk te installeren en naadloos te integreren is met je compatibele Garmin kaartplotter. Gebruik de transducer als aanvullende traditionele en ClearVü sonarbron voor een historische weergave van structuren en vissen onder je boot. De perspectiefmodusbevestiging is afzonderlijk verkrijgbaar.

¹ Compatibel met GPSMAP® MFD's uit de 8400/8600 serie, kaartplotters uit de GPSMAP 7400/7600, 1002/1202, GPSMAP 1202/1202xsv Touch en 702/902 serie en X2 Plus serie, en kaartplotters/sonarcombo's uit de ECHOMAP™ Plus 70cv/70sv, en EchoMAP UHD en 90sv serie.

² Perspectiefweergave alleen beschikbaar bij aankoop van perspectiefmodusbevestiging.

OMSCHRIJVING	PRIJS
ST0100223300 Panoptix LiveScope Thru-Hull	1.610,74 B



Garmin transducers

	OMSCHRIJVING	PRIJS
ST0101105120	Airmar DST810 Smart Thru-Hull Transducer	413,21 B
ST0101019421	Garmin P319 200/50 kHz 8-pins Thru-Hull transducer	181,81 B
ST0100196000	Garmin GT20-TM 4 pins spiegeltransducer	106,61 B
ST0101240500	Garmin GT52HW-TM 12 pins spiegeltransducer	304,96 B



Garmin GMR 18 HD3

HIGH-DEFINITION MAGNETRONRADAR VOOR EEN SCHERPE PRIJS

Deze compacte 18" dome radar combineert gebruiksgemak met krachtige scanfuncties die je vertrouwen en bewustzijn op het water maximaliseren.

	OMSCHRIJVING	AFMETINGEN	GEWICHT	BEREIK	PRIJS
ST0100284300	GMR 18 HD3 Dome	508 x 248 mm	7.0 kg	20 meter - 48 zeemijl	1.785,12 B



Garmin 18/24 xHD3 radar serie

PROFITEER VAN ROBUUSTE MAGNETRONSCANNING IN EEN COMPACTE GARMIN DOME RADAR

Deze krachtige 18" en 24" dome radars zijn voorzien van geavanceerde functies die doorgaans op open-arrays worden gebruikt en bieden superieure detectie van verkeer, obstakels en weer-sinvloeden voor een zorgeloze tijd op het water.

	OMSCHRIJVING	AFMETINGEN	GEWICHT	BEREIK	PRIJS
ST0100284100	GMR 18 xHD3 Dome	508 x 248 mm	7.0 kg	20 meter - 48 zeemijl	2.066,11 B
ST0100284200	GMR 24 xHD3 Dome	645 x 249 mm	8.7 kg	20 meter - 48 zeemijl	2.768,59 B



Garmin xHD3 radar serie

SCAN MET DE MAGNETRONKRACHT VAN DE GARMIN OPEN-ARRAY RADAR

Deze robuuste 4' en 6' open-array radars combineren high-definition beeldvorming met de nieuwste Garmin technologie en bieden superieure detectie van weer, obstakels en verkeer voor watersporters die varen of vissen in open water.

	OMSCHRIJVING	BEREIK	PRIJS
STK100001224	GMR 434 xHD3 open-array radar	20 meter - 72 zeemijl	4.958,67 B
STK100001225	GMR 436 xHD3 open-array radar	20 meter - 72 zeemijl	5.570,24 B
STK100001226	GMR 1234 xHD3 open-array radar	20 meter - 72 zeemijl	6.611,56 B
STK100001227	GMR 1236 xHD3 open-array radar	20 meter - 72 zeemijl	7.223,13 B
STK100001228	GMR 2534 xHD3 open-array radar	20 meter - 72 zeemijl	8.842,97 B
STK100001229	GMR 2536 xHD3 Open-array radar	20 meter - 72 zeemijl	9.454,54 B



Garmin GMR Fantom 18x/24x radar serie

Deze ongelooflijk krachtige 18" en 24" koepelradars zien er prachtig uit, zijn intelligent, zijn in het zwart verkrijgbaar en hebben een uitgangsvermogen van 50W.

- Dual Range
- Overlay
- Ondersteuning van twee radars
- Auto bird gain
- Automatische Versterking Dynamisch
- Marpa-tracking (voorkom aanvaringen) Ja (koerssensor vereist; apart leverbaar)
- Echosporen
- Motionscope
- Doelgrootte
- Scangemiddelde
- Zendbereik 48 zeemijl

	OMSCHRIJVING	ZENDVERMOGEN	AFM. Ø X H	PRIJS
ST0100258400	GMR Fantom™ 18x Dome - wit	50W	50,80 x 24,90 cm	2.172,73 B
ST0100258410	GMR Fantom™ 18x Dome - zwart	50W	50,80 x 24,90 cm	2.255,37 B
ST0100258500	GMR Fantom™ 24x Dome - wit	50W	64,50 cm x 24,90 cm	2.602,48 B
ST0100258510	GMR Fantom™ 24x Dome - zwart	50W	64,50 cm x 24,90 cm	2.693,39 B



Garmin GMR Fantom radar

4- en 6-voet open array radar met 40W vermogen

- MotionScope™ technologie gebruikt het Doppler-effect om bewegende doelen te detecteren en te markeren, onder andere om aanvaringen te voorkomen, zwermen vogels te signaleren en veranderende weersomstandigheden in de gaten te houden
- Pulscompressietechnologie levert beelden met hoge resolutie en maximaliseert de energiebundel om doelen beter te kunnen detecteren en identificeren
- De optie Pulsuitbreiding vergroot de weergave van doelen om werkelijke doelen beter te kunnen onderscheiden van ruis
- Projecteert radargegevens op kaarten (stuurautomaat of koerssensor aanbevolen)
- Detectiebereik van 6 meter (20 ft.) tot 72 zeemijl

	OMSCHRIJVING	ZENDBEREIK	ZENDVERMOGEN	AFM. Ø X H	PRIJS
STK100001217	GMR Fantom 54	72 zeemijl	50W	131,4 cm x 40,3 cm	6.164,46 B
STK100001218	GMR Fantom 56	72 zeemijl	50W	190,9 cm x 40,3 cm	6.693,39 B
STK100001219	GMR Fantom 124	96 zeemijl	120W	131,4 cm x 40,3 cm	7.850,41 B
STK100001220	GMR Fantom 126	96 zeemijl	120W	190,9 cm x 40,3 cm	8.346,28 B
STK100001221	GMR Fantom 254	96 zeemijl	250W	131,4 cm x 40,3 cm	11.156,20 B
STK100001222	GMR Fantom 256	96 zeemijl	250W	190,9 cm x 40,3 cm	11.638,53 B



Garmin windsensor

De gWind transducers, met twin-fin-technologie en -ontwerp voor nauwkeurigere windsnelheid- en windhoekmeting, zijn verkrijgbaar in vier afzonderlijke bundels of als zelfstandig toestellen. De bundels omvatten een gWind bedrade of draadloze transducer, GMI™ 20 scheepsinstrument met kleurenscherm, GND 10 black-box bridge en DST800 een slimme transducer voor door-de-huid-montage. Twee bundels omvatten tevens een GNX™ 20 scheepsinstrument met scherm.

De gWind transducer geeft niet alleen met grote precisie de windsnelheid en -richting aan, maar heeft ook een barometrische hoogtemeter. De eenvoudig te installeren draadloze transducer maakt kabels langs de mast overbodig. Radiosignalen worden verzonden via de meegeleverde WSI-verbingsbox en GND10 black-box bridge om gedeelde communicatie van essentiële NMEA 2000 gegevens mogelijk te maken tussen het Nexus Network en Garmin compatibele kaartplotters.

Bezitters van Garmin kaartplotters kunnen nu profiteren van de voordelen van Nexus zeilapparatuur en omgekeerd. De transducer beschikt over gerenommeerde Nexus twin-fin technologie met een 3-bladige propeller die een nauwkeurigere ware windsnelheid in lichtere lucht en stabielere ware windhoek geeft. Optische aflezing biedt superieure precisie en uitstekende lineariteit. Zonnepaneel geïntegreerd op de transducerarm met interne, via zonne-energie opgeladen batterijen die 3 jaar meegaan en gemakkelijk kunnen worden vervangen. Eenvoudige plug-and-play installatie tussen Nexus, Garmin kaartplotters, NMEA 2000 en USB.

	OMSCHRIJVING	VERBINDING	INHOUD PAKKET	BLACK BOX BRIDGE	PRIJS
ST0100122700	gWind Wired	Wired	gWind Wired	GND10	519,83 B
ST0100161600	gWind Wireless 2	Wireless	gWind Wireless 2		610,74 B
ST0100122800	gWind Wired Race	Wired	gWind Race	GND10	1.131,40 B
ST0100124860	GNX™ Wired Sail Pack 43	Wired	gWind Wired	GNX™ 20 + GNX Wind	1.214,04 B
ST0100124880	GMI™ Wired Start Pack 52	Wired	gWind Wired	GND10	1.429,74 B
ST0100124870	GNX™ Wired Sail Pack 52	Wired	gWind Wired	GND10	1.520,64 B
ST0100124890	GMI™/GNX™ Wired Sail Pack 52	Wired	gWind Wired	GND10	1.520,64 B
ST0100161610	Garmin Wireless Wind Pack	Wireless	gWind Wireless 2	GNX™ Wind	784,30 B
ST0100161630	GNX™ Wireless Sail Pack GDT43	Wireless	gWind Wireless 2	GMI™ 20 + GNX™ Wind	1.214,04 B
ST0100161640	GNX™ Wireless Sail Pack 52	Wireless	gWind Wireless 2	GNX™ 20 + GNX™ Wind	1.520,64 B
ST0100122600	GND10 Blackbox				147,93 B



COMBINOORD.NL

DÉ WEBSHOP VOOR INDUSTRIE, RECREATIE EN WATERSPORT





Garmin instrumenten

Met deze Garmin instrumenten kan een breed scala aan data weergegeven worden zoals navigatie-, weer-, motor- en brandstofdata. Denk hierbij aan de hoeveelheid verbruikte brandstof, de snelheid, koers, diepte, snelheid door het water en over land, trip gegevens, windinformatie en vele andere soorten informatie.

- Instrumentschermen voor diepte, snelheid, wind en vele andere watersportparameters
- Grote, heldere kleuren en anti-reflecterende LCD schermen afgewerkt met glas
- Eenvoudig op afstand leesbaar bij een kijkhoek van 170 graden
- Verbeterde leesbaarheid
- Verzonken montage of aangepaste vlakke montage

	OMSCHRIJVING	SOORT SCHERM	AANSLUITINGEN	AFBEELDING	PRIJS
ST0100114000	GMI 20	4" kleuren QVGA	NMEA2000®	1	495,04 B
ST0100114200	GNX 20	4" LCD	NMEA2000®/NMEA0183	2	346,29 B
ST0100114210	GNX 21	4" LCD inverted	NMEA2000®/NMEA0183	3	395,87 B
ST0100114230	GNX Wind	4" LCD	NMEA2000®	4	478,51 B
ST0100139500	GNX 120	7" LCD	NMEA2000®/NMEA0183 via N2K	5	784,30 B
ST0100139600	GNX 130	10" LCD	NMEA2000®/NMEA0183 via N2K	6	1.304,96 B



Reactor 40 autopilot

Het Reactor 40 mechanical/retrofit/solenoid stuurautomaat corepack is ideaal voor zeilboten en motorboten met directe of kabelbediende stuursystemen. Deze Reactor 40 stuurautomaat biedt u dat vaak benodigde "extra paar handen", zodat u zich veilig kunt concentreren op uw zeilen, lijnen, winches en radioverbindingen. De Reactor 40 kan dankzij de solid-state AHRS met 9 assen overall en in elke richting worden bevestigd en vereist minimale instellingen.

- Ondersteuning voor third-party heading sensoren of GPS kompassen via het NMEA 2000® netwerk
- 9-assig AHRS kompas levert betrouwbare controle in alle zee- en weercondities en consistente koers binnen 2 graden afwijking
- U kunt de stuurautomaat direct vanaf het scherm van uw compatibele Garmin kaartplotter bedienen
- Access Auto Guidance met compatibele kaartplotters en BlueChart® g3 Vision® HD kaarten
- De Reactor™ 40 kan overall gemonteerd worden, in elke richting en vereist minimale kalibratie
- Het Shadow Drive systeem schakelt automatisch de stuurautomaat uit als het roer wordt gedraaid, zodat u de vrijheid hebt om de boot te manoeuvreren. De stuurautomaat wordt weer automatisch ingeschakeld als u een vaste koers aanhoudt

Het Reactor 40 mechanical/retrofit/solenoid corepack bevat het volgende:

- Reactor 40 CCU (Course Computer Unit)
- GHC™ 50 roerbedieningsscherm
- ECU (Electronic Control Unit)
- ECU-voedingskabel
- Verbindingskabel/interconnect kabel
- NMEA 2000® netwerkkabel (2 meter)
- NMEA 2000 T-connectors
- Mannelijke en vrouwelijke afsluitweerstand

Optioneel is de GRF10 eventueel met de extra roerstandgever kabel/rudder feedback cable.

De elektrische hydraulische pomp en de aandrijfvoedingskabel/actuator power cable moeten apart besteld worden.

	OMSCHRIJVING	PRIJS
ST0101105302	ECU 10 (Compact Reactor™ 40)	519,83 B
ST0100279402	Garmin Reactor™ 40 Mechanical/Retrofit/Solenoid met GHC50	1.627,27 B
ST0101283310	Reactor autopilot afstandsbediening	304,96 B
ST0101182900	Garmin GRF10 roerstandgever/roerfeedback sensor	222,31 B
ST0101182901	Garmin GRF10 verlengkabel 5 meter	33,05 B
ST0101153200	Garmin roerstandgever kabel/roerfeedback kabel	12,39 B
ST0101153300	Garmin aandrijfvoedingskabel/actuator power cable	37,19 B
LS2200410F	Hydraulische pompset elektrisch RV2	922,66 A
LS2200945E	Hydraulische pompset elektrisch RV2	922,66 A
ST0101153310	Solenoid power cable w/diode block	45,44 B



Garmin VHF115i marifoon

Eenvoudig te installeren en te gebruiken, gewoon aansluiten op compatibele Garmin kaartplotters en MFD's via het NMEA 2000 netwerk. De VHF 115i biedt standaard klasse D DSC-functie-onaliteit (noodoproepen en direct bellen met door de gebruiker geprogrammeerde MMSI). De marifoon bevat vooraf geprogrammeerde, internationale maritieme kanalen. Het toestel is ook NMEA 0183 compatibel.

- Vast gemonteerd met plug-and-play via het NMEA 2000® netwerk
- Standaard klasse D Digital Selective Calling (DSC) functionaliteit (noodoproepen en direct bellen met door de gebruiker geprogrammeerde MMSI)
- In geval van nood verhoogt DSC de kans dat u snel wordt gered
- 25W zendvermogen
- Voorgeprogrammeerd met internationale maritieme kanalen

OMSCHRIJVING	PRIJS
ST0100209601 VHF 115i	395,87 B



Garmin VHF215i AIS marifoon

Eenvoudig te installeren en te gebruiken, gewoon aansluiten op compatibele Garmin kaartplotters en MFD's via het NMEA 2000® netwerk. De VHF 215i AIS biedt standaard klasse D DSC-functie-onaliteit (noodoproepen en direct bellen met door de gebruiker geprogrammeerde MMSI). De marifoon bevat vooraf geprogrammeerde, internationale maritieme kanalen. Het toestel is ook NMEA 0183 compatibel en voorzien van een twee-richtings megafoonsysteem voor communicatie aan boord.

- Toont Automatic Identification System (AIS) op de kaartplotter
- Standaard klasse D Digital Selective Calling (DSC) functionaliteit (noodoproepen en direct bellen met door de gebruiker geprogrammeerde MMSI)
- In geval van nood verhoogt DSC de kans dat u snel wordt gered
- 25W zendvermogen
- Voorgeprogrammeerd met internationale maritieme kanalen

OMSCHRIJVING	PRIJS
ST0100209801 VHF 215i AIS	693,39 B



Garmin VHF 215i marifoon

De VHF 215i kan eenvoudig worden geïnstalleerd en heeft een groot, goed leesbaar scherm. Gewoon aansluiten op compatibele Garmin kaartplotters en MFD's via het NMEA 2000 netwerk. Het toestel biedt standaard klasse D DSC-functie-onaliteit (noodoproepen en direct bellen met door de gebruiker geprogrammeerde MMSI). De marifoon bevat vooraf geprogrammeerde, internationale maritieme kanalen. De VHF 215i is eveneens compatibel met NMEA 0183 en de afneembare microfoon kan op een andere locatie worden geplaatst. Het toestel is compatibel met de GHS 11i handset voor een tweede station.

- Standaardklasse D DSC-functie-onaliteit (Digital Selective Calling)
- 25W zendvermogen
- Compatibel met GHS™ 11i als handset voor het tweede stuurstation
- Voorgeprogrammeerd met internationale maritieme kanalen
- De handset met afneembare microfoon kan op een andere locatie worden geplaatst
- Eenvoudige plug-and-play-installatie op compatibele kaartplotters en MFD's via het NMEA 2000® netwerk

OMSCHRIJVING	PRIJS
ST0100209701 VHF 215i	519,83 B



Garmin VHF315i marifoon

De VHF 315i marifoon van 25W en met DSC uit de D-klasse is een modulaire communicatieoplossing. De radio voldoet aan de nieuwste marktnormen en biedt daardoor de zekerheid van betrouwbare communicatie op het water. Dankzij de voorgeprogrammeerde internationale watersportkanalen is de radio gebruiksvriendelijk en kan hij perfect in het Garmin boordsysteem worden geïntegreerd. De radio heeft een geïntegreerde GPS-ontvanger met een connector voor de vereiste externe antenne.

- Betrouwbare VHF-marifoon — 25W, DSC uit de D-klasse
- Inclusief GHS™ 11i handset en nieuwe actieve luidspreker die gebruikt kan worden als intercom tussen maximaal 3 zenders
- Geïntegreerde GPS-ontvanger (externe antenne vereist)
- NMEA 2000® connectiviteit voor eenvoudige integratie met compatibele kaartplotters en multifunctionele schermen
- Vooraf geprogrammeerd met internationale watersportkanalen

OMSCHRIJVING	PRIJS
ST0100204701 VHF 315i	693,39 B



Garmin GHS 11i bekabelde VHF-handset

Dankzij de GHS 11i functioneert uw VHF 210i marifoon in afgelegen gebieden. Geen ingewikkelde onderdelen; de eenvoudig ontworpen marifoon beschikt over schermtoetsen, een dot-matrixscherm van 2 inch en een opgerolde kabel van 30 cm (1 ft.) tot 1,5 m (5 ft.) lang.

Met de draai-/drukknop kunt u eenvoudig het volume, de squelch en kanalen selecteren en via de speciale knop heeft u toegang tot de kanalen 16/9. Alle knoppen komen min of meer overeen met die op de marifoon.

Daarnaast beschikt de GHS 11i over een microfoon met intercomfunctie indien deze op een luidspreker wordt aangesloten.

OMSCHRIJVING	PRIJS
ST0100175901 GHS 11i bekabelde VHF-handset	263,64 B



Garmin AIS 800 transponder

Vergroot uw veiligheid op het water met de Garmin AIS 800 zendontvanger. Het toestel biedt 5W zendvermogen en zorgt voor snellere positierapportages dan ooit tevoren (bij snelheden boven 14 knopen). Het verzendt uw scheepsinformatie naar andere AIS-ontvangers in uw omgeving terwijl het hun AIS-doelgegevens ontvangt.

De Garmin AIS 800 heeft een interne VHF-antennesplitter, waarmee de VHF en AIS één antenne kunnen delen. Het toestel bevat een ingebouwde GPS (met connector voor optionele externe antenne) en kan naadloos worden geïntegreerd in het Garmin systeem aan boord. De zendontvanger biedt NMEA 2000.

OMSCHRIJVING	PRIJS
ST0100208700 AIS 800	866,94 B



Garmin GPS antennes

De GPS 24xd positieontvangers en antennes zorgen voor een nauwkeurige locatie met multi-band-GNSS en koersnauwkeurigheid, zelfs bij lage snelheden.

OMSCHRIJVING	PRIJS
ST0100231610 Garmin GPS antenne 24xd NMEA2000	263,64 B
ST0100231600 Garmin GPS antenne 24xd HVS NMEA0183	263,64 B
ST0101201700 Garmin GPS antenne GA38	61,99 B
ST0100240700 Garmin MSC™ 10 GPS kompas	866,94 B



Garmin koerssensoren

De SteadyCast koerssensor kan eenvoudig worden geïnstalleerd in combinatie met de NMEA 2000® plug-and-play interface en een eenvoudig en nauwkeurig tweestaps kalibratieproces voor compatibele Garmin kaartplotters. Basiskalibratie wordt ook ondersteund voor Garmin echoMAP modellen en andere NMEA 2000 schermen. Dankzij de 9-assige MEMS-technologie is de sensor in elke richting te installeren, uit de buurt van magnetische interferentie. Bovendien is de sensor bestand tegen installatie in een onderruim.

De 9-Axis koerssensor kan eenvoudig worden geïnstalleerd in combinatie met de NMEA 2000® plug-and-play interface en een eenvoudig en nauwkeurig tweestaps kalibratieproces voor compatibele Garmin kaartplotters. Basiskalibratie wordt ook voor niet-Garmin schermen ondersteund. Dankzij de 9-assige MEMS technologie van de koerssensor te installeren elke richting, uit de buurt van magnetische interferentie. Al onze koerssensoren zijn bestand tegen ruimwater.

OMSCHRIJVING	PRIJS
ST0101141710 SteadyCast koerssensor	172,73 B
ST0101141720 9-assige koerssensor	742,98 B



Garmin maritieme camera's

Garmin heeft de camera die u nodig hebt, of u nu al uw avonturen op het water wilt vastleggen, of uw waardevolle investering wilt beschermen. U kunt alles bekijken op uw compatibele Garmin kaartplotter.

OMSCHRIJVING	PRIJS
ST0100266700 GCT™ 14 watersportcamera	346,29 B
ST0100186531 GCT™ 100 draadloze camera	346,29 B
ST0100216400 GCT™ 200 IP-watersportcamera	478,51 B
ST0100289211 GC 245 Surface-mount Camera (Black)	702,47 B
ST0100289210 GC 245 Surface-mount Camera (White)	661,15 B
ST0100289200 GC 255 Flush-mount Camera (SS)	991,73 B



Garmin brandstofsensor

De GFS10 is een NMEA2000 brandstof flowsensor die gebruikt kan worden om gegevens over het brandstofverbruik zichtbaar te maken op bijvoorbeeld een GMI10 display.

OMSCHRIJVING	PRIJS
ST0100067100 Garmin GFS10 brandstofsensor	172,73 B



Garmin NMEA2000 netwerk

	OMSCHRIJVING	LENGTE (M)	PRIJS
ST0101107603	NMEA 2000 backbone kabel	0.3 m	16,51 B
ST0101107604	NMEA 2000 backbone kabel	4.0 m	24,79 B
ST0101107600	NMEA 2000 backbone kabel	2.0 m	20,64 B
ST0101107601	NMEA 2000 backbone kabel	6.0 m	28,91 B
ST0101107602	NMEA 2000 backbone kabel	10.0 m	33,04 B
ST0101108901	NMEA 2000 backbone kabel haaks	0.3 m	20,64 B
ST0101108900	NMEA 2000 backbone kabel haaks	2.0 m	20,64 B
ST0101107800	NMEA 2000 T-connector		16,51 B
ST0101107801	NMEA 2000 Hub connector 4-voudig		57,84 C
ST0101109600	NMEA 2000 In-line terminator		16,51 B
ST0101108000	NMEA 2000 Terminator, mannelijk		8,26 B
ST0101108100	NMEA 2000 Terminator, vrouwelijk		8,26 B
ST0101144200	NMEA 2000 starterpakket		90,08 B
ST0101107900	NMEA 2000 voedingskabel		14,87 B



Garmin adapters

Adapters voor het omzetten van analoge signalen naar NMEA 2000 zodat deze gegevens kunnen worden weergegeven in een NMEA2000 netwerk.

	OMSCHRIJVING	PRIJS
ST0101132400	GRA 10 roerstand adapter	172,73 B
ST0101132600	GFL 10 vloeistofniveau adapter	172,73 B
ST0101132800	GST 10 watersnelheid/temperatuur adapter	131,40 B
ST0101132500	GET 10 motorhoek adapter	172,73 B
ST0101132700	GBT 10 Bennett trimflap adapter	172,73 B



Garmin BlueNet Network

	OMSCHRIJVING	LENGTE (M)	PRIJS
ST0101252811	Garmin BlueNet™ Marine netwerkkabel	0.3 m	16,51 B
ST0101252830	Garmin BlueNet™ Marine netwerkkabel	1.8 m	24,79 B
ST0101252831	Garmin BlueNet™ Marine netwerkkabel	6.0 m	37,19 B
ST0100261200	Garmin BlueNet™ 20 switch		371,89 B
ST0101142515	Garmin Marine Network voedingskabel		24,79 B
ST0100261300	Garmin BlueNet™ 30 gateway		371,89 B
ST0101252820	Adapterkit voor het Garmin BlueNet™ netwerk		24,79 B
ST0101253102	Garmin BlueNet™ adapter kabel RJ45 naar BlueNet™		16,51 B



Garmin Marine Network

	OMSCHRIJVING	LENGTE (M)	PRIJS
ST0101252800	Garmin Marine Network kabels (kleine connectors)	1.83 m	33,04 B
ST0101252801	Garmin Marine Network kabels (kleine connectors)	6.10 m	45,44 B
ST0101252802	Garmin Marine Network kabels (kleine connectors)	12.20 m	53,71 B
ST0101252810	Garmin Marine Network kabels (kleine connectors) - haaks	15.00 m	57,84 B
ST0101055010	Garmin Marine Network kabels (grote connectors)	1.83 m	20,64 B
ST0101055100	Garmin Marine Network kabels (grote connectors)	6.10 m	28,91 B
ST0101055200	Garmin Marine Network kabel (grote connectors)	12.20 m	45,44 B
ST0101253101	Garmin Marine Network Adapter Cable (Small to Large)		24,79 B
ST0101253100	Garmin Cable coupler (small connector)		24,79 B
ST0100035100	GMS 10 Network Port Expander		395,87 B
ST0100261300	Garmin BlueNet™ 30 gateway		371,89 B
ST0101058000	Garmin Marine Network Cable Coupler		33,04 B
ST0101058010	Garmin Marine Network PoE Isolation Coupler		45,44 B



Garmin Boat Switch

Ontdek de geïntegreerde bootervaring met dit digitale schakelsysteem waarmee je elektrische functies aan boord kunt bedienen, direct vanaf je GPSPAP of ECHO-MAP kaartplotter.

- Zorg dat je minder afhankelijk bent van traditionele schakelaars en zekeringen. Voeg digitale bediening en bewaking van huidige software toe.
- Bedien de verlichting, pompen, claxon en meer. Tik simpelweg op je compatibele kaartplotter.
- Bijvullen of legen? Bekijk de niveaus in vier tanks, zoals die voor brandstof, zoet water, grijs water en zwart water, en de leeftank.
- Zie systeemstatus. Controleer de batterijspanning, de werking van de ruimpomp en meer.
- Stel alles in naar wens. Positioneer schakelaars en geef ze een naam met behulp van de gebruiksvriendelijke interface.
- Monteer ze in je boot. Hiervoor is geen speciaal gereedschap of een speciale configuratie nodig.

	OMSCHRIJVING	PRIJS
ST0100273500	Garmin Boat Switch	908,26 B

MEER INFORMATIE?
ONS DESKUNDIGE TEAM ZIT
VOOR JE KLAAR





TD 50 Touchscreen

Dankzij de extra touchscreens kun je eenvoudig verbinding maken met je bootsystemen, sensoren en media voor extra controle, schakelopties en gegevensbewaking vanaf vrijwel elke geschikte montageplek aan boord.

- Dun touchscreen van 5" met glas van rand tot rand.
- Compatibel met NMEA2000, Empirbus en watersportnetwerken van Garmin.
- Minimale afmetingen – kan vrijwel overal worden bevestigd.
- Past bij de uitstraling van de kaartplotters uit de GPSMAP serie.
- Eenvoudige plug-and-play netwerkinstallatie.
- Opties voor vlakke of verzonken montage.

OMSCHRIJVING	PRIJS
ST0100213910 TD 50 touchscreen	569,42 B



EmpirBus MCU v2

Hiermee kun je alle elektronische systemen aan boord bedienen en bewaken vanaf je Garmin kaartplotter of compatibele display van derden. Het MCU-toestel is een essentieel onderdeel van grotere, complexere digitale bedieningsinstallaties. Het is de centrale processor die het systeem aandrijft en de rekenkracht, intelligentie en besluitvormingsfuncties levert - plus coördinatie tussen de distributieregelmodules (DCM's) van het systeem, waaronder de NXT™ DCM en de Connect 50™ DCM-units van EmpirBus.

Daarnaast zijn er verschillende interfaces voor aansluiting op externe toestellen. De bijgewerkte MCU v.2 beschikt over twee extra CAN-poorten en twee RS485-poorten die galvanisch geïsoleerd zijn en parallel kunnen worden geconfigureerd voor extra integraties van derden.

Het MCU-toestel communiceert met alle andere systeemcomponenten via het NMEA 2000® netwerk. Configuratiebestanden voor de installatie worden opgeslagen in de MCU, dus als een DC-module ooit beschadigd raakt, kan deze eenvoudig worden vervangen en door het MCU-toestel worden geprogrammeerd. Hoewel de MCU is ontworpen om grotere, complexere schakelsystemen te ondersteunen, kan op kleinere systemen een van de Connect 50 units of andere DCM units worden ingesteld en als hoofdregeleling voor het systeem functioneren.

OMSCHRIJVING	PRIJS
ST0100257510 EmpirBus MCU v2	1.322,31 B



EmpirBus Connect 50

De Connect 50 DCM is een compacte versie van het NXT™ DCM toestel, ontworpen voor kleinere of minder complexe installaties van het digitale EmpirBus schakelsysteem. De Connect 50 unit heeft de duurzaamheid en competentie van het NXT DCM toestel en biedt een uitstekende prijs-kanaalverhouding zonder dat dit ten koste gaat van belangrijke functionaliteit. Connect 50 kan desgewenst ook worden geïntegreerd met andere DCM's of hoofdregeleenheden in grotere systeeminstallaties.

De uitgangen bevatten een zeer nauwkeurige stroomterugkoppelingsmogelijkheid, waarmee het stroomverbruik per kanaal in real-time kan worden afgelezen. Een nieuw ontwerp van de NMEA 2000® netwerkverbinding biedt een galvanisch geïsoleerde verbinding - zonder dat er een gevoede bus voor het netwerk nodig is. Het stroomverbruik van de bus is nul voor de Connect 50 unit.

De Connect 50 DCM wordt standaard geleverd met 11 ingangskanalen en 20 uitgangskanalen. Optioneel kan hij worden uitgerust met poorten voor een extra galvanisch geïsoleerde CAN- en seriële interface.

De tegengestelde polariteit op 4 kanalen wordt standaard geleverd voor de bediening van tafels, ruiten, luiken en meer, en voor het bedienen en synchroniseren van de ruitenwissers. Voor toepassingen waarbij een meer tegengestelde polariteitsregeling nodig is, biedt de Connect HPR™ distributiemodule 10 kanalen (18 A) die functies zoals trim tab actuators, motorluiken, pompen en meer kunnen aansturen.

OMSCHRIJVING	PRIJS
ST0100222510 EmpirBus Connect 50	1.131,40 B



EmpirBus SP8 en SP12 switches

OMSCHRIJVING	PRIJS
ST0100236800 EmpirBus SP8, horizontaal	784,29 B
ST0100236900 EmpirBus SP8, verticaal	784,29 B
ST0100237000 EmpirBus SP12, horizontaal	569,42 B
ST0100237100 EmpirBus SP12, horizontaal met display	742,98 B
ST0100237200 EmpirBus SP12, verticaal	569,42 B
ST0100237300 EmpirBus SP12, verticaal met display	742,98 B



EmpirBus WDU v2

WDU is een webservereenheid die rijke, aangepaste afbeeldingen distribueert naar elk HTML5-toestel. Met behulp van het WDU-toestel kan elk EmpirBus systeem worden bediend en bewaakt via een gebruikersinterface die volledig is geoptimaliseerd en wordt ondersteund door onze GPSPAP® MFD-touchscreenroerdisplays. HTML5-pagina's en -apps kunnen zonder beperkingen grafisch worden geconfigureerd en zijn volledig compatibel met de EmpirBus software.

Het WDU-toestel maakt gebruik van een NMEA 2000® netwerk en biedt een ethernetnelheid (GMN-circulaire connector) voor HTML5-distributie. Het toestel biedt ook optionele connectiviteit voor draadloze verbindingen via WiFi®-technologie. Hierdoor heb je de mogelijkheid om compatibele smartphones en tablets te gebruiken als bedieningstoestellen voor het EmpirBus schakelsysteem.

OMSCHRIJVING	PRIJS
ST0100264200 EmpirBus WDU v2	437,19 B



LOWRANCE

HOOK Reveal

De gloednieuwe HOOK Reveal maakt vissen eenvoudiger en levert krachtige prestaties met bewezen fish-finding tools, zoals Autotuning Sonar, DownScan Imaging™, verbeterde prestatie in diep water en nu ook FishReveal™.

Hiermee kunt u vissen gemakkelijker zien door de voordelen van het Lowrance CHIRP sonar en DownScan Imaging™ op één scherm te combineren. Of u nu op uw eigen stek of op een onbekende plek aan het vissen bent, met Genesis Live vindt u de beste visplaatsen of brengt u onbekende wateren in kaart.

- FishReveal™
- Genesis Live real-time cartografie
- Autotuning sonar
- 50/200 HDI transducer met Low/High CHIRP en DownScan Imaging™
- Inclusief wereldwijde basiskaart
- SolarMAX™ display
- Nieuwe kleurenpaletten voor het zoeken van vis
- Geoptimaliseerd toetsenpaneel met toegang tot belangrijke functies met één aanraking
- Kaartopties omvatten C-MAP, C-Map Genesis, Navionics® en meer
- Sleuf voor microSD-kaart
- Eenvoudige montage op dashboard of gimbal montagebeugel
- Verbeterde sonar prestaties in diep water

OMSCHRIJVING	PRIJS
LR00015502001 HOOK Reveal 5 met 50/200 HDI transducer	332,00 C
LR00015504001 HOOK Reveal 5 met 83/200 HDI transducer	310,00 C
LR00015516001 HOOK Reveal 7 met 50/200 HDI transducer	399,00 C
LR00015518001 HOOK Reveal 7 met 83/200 HDI transducer	379,00 C
LR00015520001 HOOK Reveal 7 met Tripleshot transducer	452,00 C
LR00015527001 HOOK Reveal 9 met 50/200 HDI transducer	512,00 C
LR00015531001 HOOK Reveal 9 met Tripleshot transducer	564,00 C



Lowrance EAGLE

Eagle® is geboren om het vissen zo eenvoudig en plezierig mogelijk te maken. Eagle is eenvoudig te gebruiken en snel te installeren en beschikt over nieuw ontworpen TripleShot™ HD- en SplitShot™ HD-sonars met FishReveal™-technologie en autotuning voor een snelle en optimale installatie.

Een nieuw IPS-scherm biedt een hogere resolutie en zichtbaarheid vanuit alle hoeken, zelfs met een gepolariseerde zonnebril. Terwijl u met gedetailleerde C-MAP®-kaarten, samen met Genesis Live, snel de beste visplekken kunt ontdekken en ernaar kunt navigeren. Met een werkelijk adelaarachtig zicht is het echt zo gemakkelijk om vissen te vinden en te zien.

OMSCHRIJVING	PRIJS
LR00016110001 Eagle-4x	149,00 C
LR00016236001 Eagle-5 ROW NO XD	289,00 C
LR00016112001 Eagle-5 SplitShot ROW	329,00 C
LR00016230001 Eagle-7 ROW NO XD	419,00 C
LR00016115001 Eagle-7 SplitShot ROW	459,00 C
LR00016121001 Eagle-7 TripleShot ROW	549,00 C
LR00016231001 Eagle-9 ROW NO XD	599,00 C
LR00016124001 Eagle-9 HDI ROW	649,00 C
LR00016127001 Eagle-9 TripleShot ROW	699,00 C



HDS PRO

Zie meer en vang meer met HDS Pro, de ultieme fishfinding-tool. Met ingebouwde ondersteuning voor de nieuwe, ultra-high-definition Active Imaging™ HD en de nieuwe ActiveTarget 2 Live sonar met de hoogste resolutie ziet u scherper en vindt u meer vis dan ooit tevoren.

HDS Pro vormt het hart van het ultieme vissysteem met controle over de boot van boeg tot achtersteven, van Power-Poles tot stuurautomaten, motoren, radar, en meer. HDS Pro introduceert ook verruimde bediening voor de GHOST trollingmotor, zoals Orbit Waypoints en Anchor at a Distance, en nieuwe kaartoverlays voor Ghost 360 en ActiveTarget Scout modus.

OMSCHRIJVING	PRIJS
LR00015997001 HDS-9 PRO zonder transducer	1.699,00 C
LR00016000001 HDS-10 PRO zonder transducer	1.999,00 C
LR00016003001 HDS-12 PRO zonder transducer	2.699,00 C
LR00016006001 HDS-16 PRO zonder transducer	4.249,00 C
LR00015982001 HDS-9 PRO met ActiveImaging™ HD 3-in-1 transducer	1.899,00 C
LR00015985001 HDS-10 PRO met ActiveImaging™ HD 3-in-1 transducer	2.199,00 C
LR00015988001 HDS-12 PRO met ActiveImaging™ HD 3-in-1 transducer	2.899,00 C
LR00015991001 HDS-16 PRO met ActiveImaging™ HD 3-in-1 transducer	4.449,00 C





Active Imaging 3-in-1 & ActiveTarget kit

Active imaging 3 in 1 transducer

Bekijk structuren en schuilplaatsen met een nieuw niveau van verfijnde details en een bereik dat door geen enkele andere structuurbeeldvormingstechnologie wordt ongeëvenaard via Active Imaging™ 3-in-1 sonar met CHIRP, SideScan en DownScan met FishReveal™.

De hoge helderheid, doelscheiding en gedetailleerdheid van Active Imaging helpt u meer vis te vinden doordat het eenvoudiger is om snel visgebieden te herkennen, zoals stenen, hout, plantenbedden, geulen en kliffen - allemaal op een grotere afstand van uw boot. Krijg het beste van CHIRP sonar en DownScan op één scherm met de exclusieve FishReveal™ Smart Target View die u helpt om vis te onderscheiden van structuren en dekking op zeer gedetailleerde DownScan beelden.

ActiveTarget® 2 kit

ActiveTarget® 2 biedt u de breedste en duidelijkste live weergaven van vissen en structuren in de hoogste resolutie. Door in realtime te zien hoe de vissen op uw aas reageren, kunt u de snelle aanpassingen maken die het verschil maken waardoor u meer vis kunt vangen.

OMSCHRIJVING	PRIJS
LR00014489001 Active Imaging 3-in-1 transducer	361,99 C
LR00015959001 ActiveTarget 2 kit inclusief module	1.889,00 C



Lowrance HALO serie

Onze revolutionaire HALO pulscompressieradars leveren elke seconde een 360-graden sweep op korte afstand, voor de ultieme preventie van aanvaringen met stationaire en snel bewegende objecten. Dankzij de hoogwaardige detectie op korte, middellange en lange afstand zorgen deze veelzijdige dome-antennes ervoor dat u doelen helder kunt zien, zelfs onder de zwaarste omstandigheden.

OMSCHRIJVING	FORMAAT	BEREIK	PRIJS
LR00014543001 Lowrance HALO20	20 inch	24 nm	2.050,00 C
LR00014542001 Lowrance HALO20+	20 inch	36 nm	2.410,00 C
LR00014541001 Lowrance HALO24	24 inch	48 nm	2.700,00 C



Lowrance LINK serie

VHF-radio's zijn zowel vast als handheld gemonteerd en vormen een van de belangrijkste communicatie- en veiligheidsapparaten voor vissers en schippers. VHF-radio's zorgen voor gemoedsrust op het water, van eenvoudige communicatie tussen boten of van boot naar wal tot het uitzenden van of reageren op noodsituaties op het water.

De robuuste, waterbestendige VHF-radio's van Lowrance voldoen aan internationale normen en worden gebruikt door zowel professionele als sportvissers en schippers. Veel van de gebruiksvriendelijke modellen zijn DSC goedgekeurd in klasse D, met noodoproep met één knop en onmiddellijke vaartuigidentificatie.

OMSCHRIJVING	PRIJS
LR00014493001 Lowrance LINK-6S	239,00 C
LR00014472001 Lowrance LINK-9 met AIS-RX	469,00 C
SR00015651001 SP100 externe speaker - bedraad	95,00 C



SIMRAD

Simrad Cruise serie

De Simrad Cruise is de meest intuïtieve, gebruiksvriendelijke kaartplotter die er is. Alles wat u nodig hebt voor eenvoudige en ongecompliceerde GPS-navigatie zit direct in de doos - zichtbaar display in zonlicht, montagebeugel en een sonar-transducer. Simrad Cruise kan grafieken, navigatie en sonar weergeven in gesplitst scherm of afzonderlijk op volledig scherm. Met de draaiknop en toetsenbordbediening kunt u moeiteloos door menu's navigeren, routes maken en toegang krijgen tot temperatuur, snelheid, dieptemetingen en batterijspanning.

OMSCHRIJVING	PRIJS
SR00014998001 Cruise-5 met 83/200 XDCR spiegeltransducer	412,50 C
SR00014999001 Cruise-7 met 83/200 XDCR spiegeltransducer	537,50 C
SR00015000001 Cruise-9 met 83/200 XDCR spiegeltransducer	704,17 C



SIMRAD

GO XSE / XSR serie

Displays uit de Simrad GO serie zijn ontworpen om u te helpen optimaal te genieten van uw tijd op het water en vormen een perfecte aanvulling voor sportboten, kleine zeilboten en vaartuigen met een middenconsole. Achter elk in zonlicht afleesbaar touchscreen uit de GO serie bevinden zich een ingebouwde GPS ontvanger, echosounder, draadloze connectiviteit en industriestandaard NMEA 2000® netwerkmogelijkheden. Navigeer, maak verbinding met mobiele apparaten, bedien accessoires zoals uw geluidssysteem aan boord en kies uit diverse mogelijkheden voor ingebouwde sonar-ondersteuning. De radarfunctie, die beschikbaar is op de GO7 en hoger, biedt extra veiligheid en functionaliteit om vis op te sporen.

Ervaar verbeterde stuurautomaatfunctionaliteit met SteadySteer™ (compatibel met RPU aandrijfpompen) en integreer met een uitgebreid assortiment technologieën van derden - CZone® digitaal schakelen, Mercury® Smart Tow® voor surfen en wakeboarden, regel verlichtingseffecten met een ITC Lighting bedieningsbalk, en Honda ECO-modus motorinformatie.

- Breedbeeldscherm met heldere LED-achtergrondverlichting
- Eenvoudige, intuïtieve touchscreenbediening, net als op een tablet
- Compatibel met Broadband 3G™/4G™ en Halo™ Radar (GO7 en hoger)
- Ondersteunt een groot aantal kaarten van C-MAP en meer
- Bekijk en bedien uw scherm vanaf een compatibele smartphone of tablet
- Ingebouwde ondersteuning voor CHIRP sonar, StructureScan® HD imaging of ForwardScan™ sonar: u hoeft alleen maar een compatibele transducer toe te voegen
- Ondersteunt SteadySteer™, een stuurautomaatverbetering voor NAC-2 en NAC-3 stuurautomaten die zijn uitgerust met RPU aandrijfpompen
- Compatibel met een CZone® digitaal schakelapparaat, waardoor bediening vanaf het MFD mogelijk is via het NMEA 2000 netwerk
- Mercury® Smart Tow® ingeschakeld voor wake shaping
- ITC Lighting systemen kunnen worden bediend met een ITC Lighting bedieningsbalk
- Ondersteunt Honda ECO-modus motorinformatie
- PPI (Plan Position Indicator) en verbeterde AIS interfacefuncties (GO7 en hoger)
- Toegang tot kaart- en echosounderbronnen van andere netwerkapparaten (alleen GO12)

OMSCHRIJVING	PRIJS
SR00014448001 GO7 XSR zonder transducer	630,00 C
SR00014446001 GO7 XSR met Mid/High/Downscan transducer	700,00 C
SR00014839001 GO7 XSR met Active Imaging 3-in-1 transducer	830,00 C
SR00014444001 GO9 XSE zonder transducer	950,00 C
SR00014445001 GO9 XSE met Mid/High/Downscan transducer	999,00 C
SR00014841001 GO9 XSE met Active Imaging 3-in-1 transducer	1.099,00 C

Ben jij al lid van onze nieuwsbrief? Nee? Scan dan de code en blijf op de hoogte



Simrad NSX

Simrad NSX™ slimme kaartplotter en fishfinder

Met een innovatieve, moderne interface met krachtige navigatiefuncties en ondersteuning voor C-MAP® ziet u alles als nooit tevoren. De NSX beschikt over geïntegreerde sonar, volledige compatibiliteit met radar- en stuurautomaatsystemen. En dankzij onze handige installatiewizard bent u in een mum van tijd klaar voor vertrek. U hoeft alleen nog maar uw volgende avontuur te kiezen.

OMSCHRIJVING	PRIJS
SR00015215001 Simrad NSX 3007 zonder transducer	1.049,00 C
SR00015374001 Simrad NSX 3007 met Mid/High HDI transducer	1.149,00 C
SR00015368001 Simrad NSX 3007 met Active Imaging transducer	1.299,00 C
SR00015219001 Simrad NSX 3009 zonder transducer	1.449,00 C
SR00015375001 Simrad NSX 3009 met Mid/High HDI transducer	1.549,00 C
SR00015369001 Simrad NSX 3009 met Active Imaging transducer	1.699,00 C
SR00015223001 Simrad NSX 3012 zonder transducer	2.749,00 C
SR00015370001 Simrad NSX 3012 met Active Imaging transducer	2.999,00 C

DOMPEL JEZELF ONDER!



Simrad NSX - UltraWide

Verbreed uw horizon

Maak kennis met ons allereerste ultrabrede display. Profiteer van alle voordelen van een dubbel scherm op één display, voor de meest meeslepende ervaring tot nu toe. Maak kennis met de nautische displays van de toekomst. Waarom zou u met minder genoegen nemen?

Dompel uzelf onder

NSX® ULTRAWIDE biedt hetzelfde actieve gebied als twee kleinere displays, maar veel meer functionaliteit. Het resultaat is onze meest gestroomlijnde en meeslepende vaarevaring tot nu toe.

Ervaar perfect geoptimaliseerde opsplitsingen, waardoor meer gegevens, meer bedieningselementen en meer mogelijkheden beschikbaar zijn.

NSX® ULTRAWIDE is ongeëvenaard: prachtige instrumentenborden die onmiddellijk opvallen door hun eenvoud. Het unieke, ultrabrede scherm is het eenvoudigste, duidelijkste en elegantste in de hele jachthaven.

De nieuwe beeldverhouding is ook perfect voor ons nieuwste besturingssysteem. Dankzij de vereenvoudigde presentatie is het geheel gebruiksvriendelijker met gestroomlijnde menu's en volledig aanpasbare panelen.

OMSCHRIJVING	PRIJS
SR00016215001 Simrad NSX 3012 UW No Transducer, ROW	2.999,00 C
SR00016279001 Simrad NSX 3012 UW AI 3-in-1, ROW	3.149,00 C
SR00016213001 Simrad NSX 3015 UW No Transducer, ROW	3.699,00 C
SR00016278001 Simrad NSX 3015 UW AI 3-in-1, ROW	3.749,00 C
SR00016217001 NSX 3012UW bracket mount	46,00 C
SR00016220001 NSX 3015UW bracket mount	45,00 C





Simrad NSS Evo3S

The NSS evo 3S, met zijn eenvoudig te bedienen tablet-style interface, combineert een multi-touch scherm met een draai/drukknop voor precisie bediening en snelle response in alle omstandigheden.

- Beschikbaar in 3 afmetingen: 7", 9", 12" en 16"
- Ingebouwde GPS, automatic routing, en volledige stuurautomaat integratie maken de NSS evo3 de ideale hulp aan het roer van elke motorboot
- Ingebouwde StructureScan®, CHIRP broadband sonar, en integratie met een bredere range aan fishfinder technologieën maken dat ook sportvissers de NSS Evo 3 de perfecte keuze vinden

OMSCHRIJVING	PRIJS
SR00013237001 Simrad NSS7 evo3	1.543,97 C
SR00015405001 Simrad NSS9 evo3S	2.499,00 C
SR00015406002 Simrad NSS12 evo3S	3.759,00 C
SR00015407001 Simrad NSS16 evo3S	5.499,00 C



Simrad autopilot computer en system packs

OMSCHRIJVING	PRIJS
SR00013335001 NAC-2 Core Pack	1.620,83 C
SR00013249001 NAC-2 Autopilot Computer	939,00 C
SR00013291002 AP44 VRF medium capacity pack MK2	2.162,50 C
SR00013250001 NAC-3 Autopilot Computer	1.649,00 C
SR00013336001 NAC-3 Core Pack	2.379,17 C
SR00013562002 AP44 VRF high capacity pack MK2	3.027,50 C



COMBINOORD.NL

ALLES WAT JE WETEN WOU, WETEN ZE IN GROU



Simrad autopilot controllers

Betrouwbare, duurzame en accurate stuurautomaten, laat uw boot veilig besturen met een enkele druk op de knop. Kies uit de verschillende bedienunits, koerscomputers, en drives voor de beste oplossing die bij uw boot past.

OMSCHRIJVING	AFMETINGEN (HXBXD)	VOLTAGE	MAX. STROOMVERBRUIK	PRIJS
SR00013894001 AP48 Autopilot controller	115 x 177 x 56 mm	12V DC	3W	1.024,17 C
SR00013289001 AP44 Autopilot controller	115 x 118 x 48,5 mm	12V DC	1,8W	593,33 C
SR00013287001 OP12 Autopilot controller	115 x 60 x 35 mm	12V DC		345,83 C
SR00010183001 FU80 Follow-Up stuurafstandsbediening	205 x 80 x 103 mm			786,00 C
SR00010184001 QS80 Quick-Stick stuurafstandsbediening	144 x 80 x 91 mm	12-16V	110mA	777,00 C
SR00010185001 NF80 NFU stuurafstandsbediening	205 x 80 x 103 mm	12-16V	110mA	777,00 C
SR00012316001 WR10 draadloze afstandsbediening en basisstation				479,00 C



Simrad NSO Evo3S

Maak uw ultieme boot compleet met het ultieme navigatiesysteem. NSO evo3S biedt u 2x snellere responstijden via de nieuwe en krachtige IMX 8 processor. Het Full HD display zorgt voor verbluffende scherpte en het intuïtieve touchscreen en de toetsen op de afstandsbediening geven u volledige controle over uw elektronische apparatuur aan boord.

De NSO evo3S is beschikbaar als geïntegreerde displays/processoren en modulaire systemen.

- iMX 8 geïntegreerde processor met zes cores voor superieure prestaties
- Ultrascherp Full HD 24 inch display
- Eenvoudige touchscreenbediening van uw gehele connected SIMRAD® systeem
- Verzonken glass helm stijl
- Extra zichtbaarheid dankzij optie voor split-screen met zes panelen
- Maak verbinding met smartphones, tablets en hotspots
- Kit bevat toetsenpaneel, GPS-antenne en geheugenkaartlezer

OMSCHRIJVING	PRIJS
SR00015047001 NSO evo3S MFD 16" alleen display	6.066,45 C
SR00015126001 NSO evo3S 16" systeempakket	6.618,10 C
SR00015049001 NSO evo3S MFD 19" alleen display	7.180,00 C
SR00015127001 NSO evo3S 19" systeempakket	7.699,20 C
SR00015051001 NSO evo3S MFD 24" alleen display	10.024,20 C
SR00015128001 NSO evo3S 24" systeempakket	10.608,30 C



Simrad tiller pilots

Gemakkelijk in gebruik

Met een eenvoudige selectie van bedieningsopties kunt u eenvoudig de gewenste aanpassingen selecteren.

Precisiebesturing

Uitstekende prestaties in een breed scala aan scenario's, zelfs bij extreem weer, zorgen ervoor dat de stuurautomaat zeker en effectief is tijdens typische omstandigheden bij het langs de kust zeilen.

Accu-optimalisering

Dankzij het lage stroomverbruik gaat de batterij langer mee, zelfs als u de stuurautomaat langere tijd gebruikt.

Stil varen

De stuurautomaten uit de TP serie zijn ontworpen voor minimaal geluid. Ze zijn extreem stil, zodat u kunt genieten van het rustige gevoel dat u op het water bent.

Waterdichte afdichting

Bescherming tegen de elementen.

OMSCHRIJVING	PRIJS
SRTP32 TP32	749,17 C
SRTP10 TP10	457,50 C
SRTP22 TP22	599,17 C



Simrad autopilot compass en sensoren

Precision-9 kompas

Het Precision-9 kompas levert nauwkeurige informatie over de koers en de wendsnelheid, op basis van een intern scala aan halfgeleidersensoren die de beweging en oriëntatie op negen assen meten. Een eenvoudig verstelbare montagebeugel en NMEA 2000® connectiviteit zorgen voor makkelijke montage op elke boot, inclusief een mastbevestiging voor vaartuigen met een stalen romp.

HS75 GPS-kompas

Ideale heading sensor voor niet-SOLAS professionele vaartuigen zoals Search and Rescue, Patrol, Fishing, Workboats en meer. Biedt een solide koersnauwkeurigheid van 0,75° RMS in een compact apparaat. Ondersteunt GPS, GLONASS, Galileo, BeiDou, QZSS voor grotere nauwkeurigheid over de hele wereld.

RF40 roerfeedback voor NAC-1 en NAC-2

Roerfeedback voor soepele en nauwkeurige besturing De RF40 is een middelzware roerfeedback-eenheid voor gebruik met NAC-1 en NAC-2 stuurautomaatsystemen. Roerfeedbacks meten en rapporteren de werkelijke roerhoek aan uw stuurautomaatcomputer, waardoor nauwkeurige roerbediening mogelijk is voor soepel en nauwkeurig sturen.

RF25N roerfeedback voor NAC-2 en NAC-3

De RF25 is een middelzware roerfeedback-unit met een micro-C-interface. De RF25 kan rechtstreeks worden aangesloten op industriestandaard micro-C-systemen voor eenvoudige installatie.

RF300 roerfeedback voor AC70, AD80, SD80, NAC-3 en H5000

De RF300 roerstandfeedback draagt bij aan een soepele en nauwkeurige automatische besturing door de roerhoek te bepalen. Deze moet worden gebruikt als onderdeel van een stuurautomaat op boten met binnenboordmotoren.

SteadySteer stroomschakelaar

Navigeer veilig met SteadySteer, een nieuwe functionaliteit voor stuurautomaatsystemen waarmee watersporters het vaartuig door bochten onmiddellijk handmatig kunnen besturen zonder de stuurautomaat uit te schakelen. Als u uit bochten komt, schakelt SteadySteer automatisch de stuurautomaat weer in zodra een nieuwe koers is bepaald.

OMSCHRIJVING	PRIJS
SR00012607001 Precision-9 kompas	669,00 C
SR00016143001 HS75 GPS Compass	2.499,00 C
SR00014439001 RF40 roerfeedback voor NAC-1 en NAC-2	319,00 C
SR00010756001 RF25N roerfeedback voor NAC-2 en NAC-3	319,00 C
SR20193744 RF300 roerfeedback voor AC70, AD80, SD80, NAC-3 en H5000	287,00 C
SR00015734001 SteadySteer™ stroomschakelaar	459,00 C



Simrad autopilot hydraulische pompen

OMSCHRIJVING	PRIJS
SR00011770002 Pomp 1 - 12V/0.8L voor outboard pilot	659,00 C
SR00015444002 Pomp 2 - 12V/0.8L	719,00 C
SR00015445002 Pomp 3 - 12V/1.6L	879,00 C
SR00015446002 Pomp 4 - 12V/3.0L	1.279,00 C
SR00015447002 Pomp 5 - 24V/3.0L	1.279,00 C



HALO dome-radar

Onze revolutionaire HALO pulscompressieradars leveren elke seconde een 360-graden sweep op korte afstand, voor de ultieme preventie van aanvaringen met stationaire en snel bewegende objecten.

Dankzij de hoogwaardige detectie op korte, middellange en lange afstand zorgen deze veelzijdige dome-antennes ervoor dat u doelen helder kunt zien, zelfs onder de zwaarste omstandigheden.

	OMSCHRIJVING	FORMAAT	BEREIK	PRIJS
SR00014537001	Simrad HALO20 Radar	20 inch	24 nm	2.050,00 C
SR00014536001	Simrad HALO20+ Radar	20 inch	36 nm	2.410,00 C
SR00014535001	Simrad HALO24 Radar	24 inch	48 nm	2.700,00 C



HALO Open Array Radar

Van de mensen die u de eerste pulscompressieradars voor recreatieve doeleinden hebben gebracht, is er nu de nieuwe HALO® 2000 en 3000 serie. De krachtige open array radars bieden een superieur bereik, intelligente gebruiksmodi en toonaangevend gebruiksgemak. De 2000 en 3000 serie zijn een stap hoger op het gebied van vermogen, met respectievelijk 2x en 5x het wattage. Dit vertaalt zich in een aanzienlijk verbeterd bereik en de beste helderheid ooit, zowel dichtbij als ver weg. In tegenstelling tot traditionele Magnetron radars is het volledige vermogen van de HALO klaar wanneer u dat bent. De HALO 2000 en 3000 zijn direct gereed vanuit de stand-by-modus en in slechts 16-25 seconden na een koude start. Dat is het voordeel van solid-state pulscompressietechnologie.

Zowel de HALO 2000 als 3000 serie beschikt over krachtige Vogel-modi waarmee sportvisers zwermen vogels op afstand kunnen vinden, waardoor u naar de rijkste visstekken in uw gebied wordt geleid. De HALO 3000 werpt zijn radarbundel breder dan ooit tevoren. De nieuwe Bird+ modus richt het vermogen van de radar van 130 watt op het vinden van vogels en detecteert zwermen tot op 8 zeemijl afstand. Dat is echt baanbrekende kracht. Hoe groter uw radar, hoe verder u kunt kijken. De HALO 2000 is verkrijgbaar in modellen van 3 voet, 4 voet en 6 voet. De HALO 3000 is verkrijgbaar in modellen van 4 voet en 6 voet.

	OMSCHRIJVING	UITGANGSVERMOGEN	FORMAAT	MAXIMAAL BEREIK	PRIJS
SR00015764001	Simrad HALO 3006	130W	6 ft	96 nm	8.895,00 C
SR00015763001	Simrad HALO 3004	130W	4 ft	96 nm	8.395,00 C
SR00015760001	Simrad HALO 2006	50W	6 ft	72 nm	7.395,00 C
SR00015759001	Simrad HALO 2004	50W	4 ft	72 nm	6.845,00 C
SR00015758001	Simrad HALO 2003	50W	3 ft	72 nm	6.345,00 C



Simrad VHF RS20 serie

Een eenvoudig te gebruiken marifoon voor ieder vaartuig

Duidelijk afleesbaar in fel daglicht dankzij een zwart-op-wit display met hoog contrast en geïnverteerde wit-op-zwart nachtmodus. Een draaiknop maakt kanaalselectie eenvoudig, terwijl grote knoppen snel toegang bieden tot andere belangrijke functies. Speciale knoppen voor kanaal 16, op zowel de radio als de handmicrofoon, bieden directe toegang tot het noodkanaal. De meegeleverde draaibeugelsteun maakt installatie op een tafel, tegen een plafond of op een schot eenvoudig. Inbouwmontage is ook mogelijk, via eenvoudige bevestiging vanaf de voorzijde, wat goed past bij de low-profile stijl van onze Glass Bridge displays en accessoires.

Goedgekeurd voor DSC klasse D

DSC (Digital Selective Calling) maakt het makkelijker om in contact te blijven met andere vaartuigen en biedt u de mogelijkheid om de locatie van uw boot tijdens een noodsituatie uitzenden. Als u zich in de problemen bevindt, kunt u met de speciale noodknop van de RS20 een DSC-noodoproep starten die de positie van uw boot naar iedereen binnen VHF-bereik verzendt. In combinatie met een traditionele noodoproep via de radio, maakt dit het voor andere vaartuigen met DSC-compatibele radio's gemakkelijker om u te hulp te komen. Dankzij een geïntegreerde GPS-ontvanger kan bij noodoproepen uw positie worden verzonden, zelfs als de andere elektronica van uw boot is uitgeschakeld.

Eenvoudige toegang tot alle internationale kanalen

De RS20S is ontworpen voor wereldwijd gebruik en ondersteunt alle internationale kanalen. Met Tri Channel Watch kunt u gemakkelijk scannen tussen het huidige kanaal, noodkanaal 16 en een ander door de gebruiker te configureren prioriteitskanaal (in de Verenigde Staten kunt u scannen tussen het huidige kanaal, noodkanaal 16 en belkanaal 9). U kunt ook scannen via alle beschikbare kanalen of alleen via uw geselecteerde favorieten. Noodkanalen kunnen prioriteit krijgen bij het scannen om de kans te verkleinen dat u noodoproepen of andere urgente veiligheidsmeldingen mist.

	OMSCHRIJVING	PRIJS
SR00014491001	RS20S marine VHF radio met DCS	334,00 C



Simrad VHF RS40 serie

Veelzijdig en solide, met alles wat de schipper nodig heeft om te communiceren met andere vaartuigen, de kust en zelfs anderen aan boord. Optionele draadloze handsets voor complete mobiliteit en intercom functies.

	OMSCHRIJVING	PRIJS
SR00014470001	RS40 marine VHF radio met DSC en AIS-RX	539,00 C
SR00014473001	RS40-B marine VHF radio met DSC en AIS-RX/TX	1.049,00 C
SR00014818001	RS40-B marine VHF radio met DSC and AIS RXTX + GPS500	1.149,00 C
SR00014475001	HS40 draadloze handset	249,00 C



Simrad VHF RS100 serie

Blijf verbonden en navigeer veilig met de Simrad RS100-B VHF radio, geïntegreerd met een klasse B AIS-transponder en GPS, waarmee u vaartuigen met AIS in de buurt kunt zien en door hen kunt worden gezien. Het systeem ondersteunt maximaal acht handsets (vier bekabeld en vier draadloos) en vier externe luidsprekers voor communicatie in het hele schip.

OMSCHRIJVING	PRIJS
SR00015643001 RS100 VHF radio system met DSC	940,00 C
SR00015792001 RS100-B VHF radio system met DSC en AIS-RX/TX	1.574,00 C
SR00015647001 HS100 handset met speaker - bedraad	373,00 C
SR00014475001 HS40 draadloze handset	249,00 C
SR00015649001 HS100 handset - bedraad	329,00 C
SR00015651001 SP100 externe speaker - bedraad	95,00 C



Simrad NAIS-500 AIS Class B

Verklein het risico op aanvaringen met deze volledig geïntegreerde klasse-B AIS-transponder - essentieel voor het navigeren langs drukke scheepvaartroutes en in overvolle havens. De NAIS 500 is compact, lichtgewicht, volledig waterdicht, beschikt over meerdere verbindingen en heeft een laag stroomverbruik. Ideaal voor netwerken met een NSS, NSO of GO serie kaartplotter / multifunctioneel display en Simrad RS VHF-systeem.

OMSCHRIJVING	PRIJS
SR00013611001 NAIS-500 Class B AIS transceiver	789,00 C
SR00013609001 NAIS-500 Class B AIS transceiver met GPS-500 antenne	829,00 C
SR00013963001 NAIS-500 + NSPL-500 & GPS-500 antenne	1.099,00 C
SR00013612001 NSPL-500 AIS/VHF antenne splitter	269,00 C



Simrad IS42

Dit multifunctionele instrumentendisplay heeft een kleurscherm dat is ontworpen om onder alle omstandigheden optimaal leesbaar te zijn. U hebt direct overzicht over windgegevens, bootsnelheid, diepte, motorgegevens, stuurautomaatstatus, AIS-gegevens en meer. Als u een optioneel ON12 toetsenpaneel toevoegt, biedt de IS42 ook volledige controle over allerlei Simrad stuurautomaten.

OMSCHRIJVING	PRIJS
SR00013285001 IS42 Autopilot display voor OP12	515,00 C
SR00013293002 IS42 Speed/Depth pack -DST810	1.007,00 C
SR00014479001 IS42J Engine Gauge & J1939 Gateway	829,17 C

Simrad V5043 AIS Class A

De V5043 is een klasse A AIS-zendontvangersysteem dat stand-alone kan worden gemonteerd of kan worden gekoppeld aan compatibele navigatiesystemen. De V5043 is typegoedgekeurd voor IMO en binnenwateren

De hoofdeenheid is voorzien van een 4,3-inch LCD-kleurscherm met automatische dimmerregeling, gebruiksvriendelijke gebruikersinterface, SD-kaartsleuf en geïntegreerde pilot-stekkerpoort.

Systeemkenmerken Hoge verwerkingskracht en geheugengrootte Ondersteunt meerdere GNSS-ontvangers: GPS/Galileo/GLONASS/BeiDou SD-kaart voor software-upgrade en/of datalogging Ondersteunt Ethernet-interface (IEC 61162-450) Voldoet aan de nieuwste IEC 61993-2 Ed.3 Voldoet aan de nieuwste Inland AIS ES-TRIN_2021, Ed. 3 BAM via NMEA 0183 Pilot-stekker kan worden aangesloten op het voorpaneel of via een externe optionele Pilot-plug-box Pakket bevat externe NMEA 0183-aansluitdoos NMEA2000 via externe aansluitdoos.

OMSCHRIJVING	PRIJS
SR00016280001 Simrad Class A V5043 AIS Transceiver	2.547,00 C



Simrad IS35

De IS35 is dag en nacht goed afleesbaar en biedt een heldere interface voor motorgegevens, brandstofverbruik, dieptegeschiedenis en meer. Deze digitale meter geeft automatisch de meest relevante informatie weer die beschikbaar is via de boardelektronica van uw boot en kan eenvoudig worden ingebouwd in plaats van een standaard analoge meter.

OMSCHRIJVING	PRIJS
SR00013334001 IS35 DIGITAL GAUGE	379,17 C



Simrad transducers

OMSCHRIJVING	PRIJS
SR00014382001 WS310 Wired Wind Sensor met 20m mastkabel met interface voor NMEA2000	549,00 C
SR00013915001 XSONIC AIRMAR P319	169,00 C
SR00014391001 WS310 Wired Wind Sensor	454,00 C
SR00014383001 WS320 Wireless Wind Pack met interface voor NMEA2000	659,00 C
SR00015735001 IDST-810 TDST-810 Depth/Speed/Temp transducer thru-hull	389,00 C



Simrad NMEA2000

OMSCHRIJVING	LENGTE (M)	PRIJS
SR000011988 NMEA 2000 verlengkabel	0.6 m (2ft)	32,00 C
SR000012753 NMEA 2000 verlengkabel	1.8 m (6ft)	50,00 C
SR000011986 NMEA 2000 verlengkabel	4.55 m (15-ft)	56,00 C
SR000011983 NMEA 2000 verlengkabel	7.58 m (25-ft)	79,00 C
SR00014376001 NMEA2000 kabel voor normaal gebruik	2.0 m (6.5 ft)	79,00 C
SR00014377001 NMEA2000 kabel voor normaal gebruik	6.0 m (19.7 ft)	99,00 C
SR00014378001 NMEA2000 kabel voor normaal gebruik	10.0 m (33 ft)	129,00 C
SR00014379001 NMEA2000 kabel voor normaal gebruik	20.0 m (65.6 ft)	159,00 C
SR00010757001 SimNet naar Micro-C-mastkabel	20.0 m (66 ft)	96,00 C
SR00010758001 SimNet naar Micro-C-mastkabel	35.0 m (115 ft)	133,00 C
SR00010614001 Micro-C rechtehoekverbindingkabel	0.40 m	24,00 C
SR00010760001 NMEA 2000 Micro-C netwerkstarterkit		90,00 C
SR000012469 NMEA 2000 starterset		90,00 C
SR000011979 NMEA 2000 T-aansluiting		22,00 C
SR00012612001 NMEA 2000 Micro-C 4-weg verbinding met laag verlies		72,00 C
SR00015385001 N2K In-Line Terminator		28,00 C
SR000012752 TR-120-KIT - set NMEA2000 terminators (m/v)		22,00 C
SR000011975 NMEA 2000 voedingskabel + T-connector		60,51 C
SR00010828001 N2K Interface		427,70 C
SR00012259001 Micro-C netwerkvoedingisolator		40,00 C



Simrad Ethernet

OMSCHRIJVING	PRIJS
SR00010029001 NEP-2	309,00 C
SR000012751 Ethernet cable 1.8 m (6ft)	38,00 C
SR000012729 Ethernet cable 4.5 m (15ft)	56,00 C
SR000012730 Ethernet cable 7.7 m (25ft)	79,00 C
SR000012737 Ethernet cable 15.2 m (50ft)	109,00 C
SR00011246001 RJ45 Ethernet adapter cable RJ45M	24,00 C
SR000012756 RJ45 Ethernet adapter cable RJ45F 2.0 m (6.5ft)	42,00 C



Simrad sensoren

OMSCHRIJVING	PRIJS
SR00011043002 GS25 GPS Antenna	279,00 C



Vulcan Serie

Vulcan is een stand-alone zeilkaartplotter met een multi-touch display vol met innovatieve, zeil specifieke functies. B&G Vulcan integreert eenvoudig met de bestaande instrumenten aan boord en ontsluit de vele bekroonde zeilfuncties waaronder SailSteer™ en Sailing Time, om cruciale zeildata op één scherm te tonen of als overlay op de kaart.

- Gebruiksvriendelijk multitouch-display
- Speciale zeilfuncties voor cruisers en wedstrijdboten: SailSteer, SailingTime, RacePanel, Laylines
- Gemakkelijk te integreren – sluit de Vulcan aan op een bestaand systeem en voeg basiszeilcomponenten toe
- Gereed voor Broadband Radar™ en ForwardScan™
- Geïntegreerde WiFi
- Bedien uw B&G-stuurautomaat
- Display voor instrumentgegevens

OMSCHRIJVING	PRIJS
BNG00014082001 Vulcan 7R - zonder transducer	630,00 C
BNG00013214001 Vulcan 9FS - zonder transducer	900,00 C



Zeus S Serie

De Zeus® S is de meest intuïtieve en gebruiksvriendelijke kaartplotter voor zeilen. Met unieke zeilmodi die alle gegevens bieden die u nodig heeft voor uw situatie, gedetailleerde kaarten en de nieuwe en verbeterde, bekroonde zeilfuncties van B&G.

Zeilmodi:

Verbeter uw zeilen met gemakkelijk te interpreteren aanwijzingen van B&G's bekroonde zeilfuncties voor cruisen en racen, met updates voor SailSteer™, Laylines, StartLine, Routes, Racing en nog veel meer. Door C-MAP aangedreven veiligheidswaarschuwingen beschermen tegen aarding en gevaarlijke objecten.

Gedetailleerde C-MAP® CHARTS kaarten:

C-MAP® DISCOVER™ X- en REVEAL™ X-kaarten bieden zeer nauwkeurige gegevens met eenvoudige weergaveopties voor duidelijke en gemakkelijke navigatie. Getijden- en stromingsprojecties verbeteren de reisplanning en het uitzetten van routes, verder ondersteund door onze snelste autorouting ooit. Bovendien krijgt u met één druk op de knop snel toegang tot POI's, getijden, kanalen en meer.

Integratie:

Zeus S is ontworpen om het hart van uw zeilsysteem te zijn. Met ingebouwde Wi-Fi®, Ethernet en NMEA 2000® is het eenvoudig om verbinding te maken met stuurautomaten, radar, instrumenten en sensoren, waaronder wind, diepte, snelheid, GPS en kompas. Verbinding maken met de B&G-app biedt verdere bedienings- en navigatieopties, zowel op als buiten de boot.

Intuïtieve interface:

Zeus S maakt gegevens gemakkelijk leesbaar en nog gemakkelijker te verteren. De interface is ontworpen om vertrouwd aan te voelen - met een nieuwe installatiewizard om u op weg te helpen, en handige functietips om u op weg te helpen. Krijg probleemloze software-updates, reisplanning op en buiten het water en dezelfde duidelijke, nauwkeurige kaartweergaven op uw Zeus® S, app en web.

OMSCHRIJVING	VOLTAGE	SCHERM-GROOTTE	RESOLUTIE	PRIJS
BNG00015217001 B&G Zeus S 7	12V DC nominal (10-17V DC)	7"	1024 x 600 px	840,00 C
BNG00015221001 B&G Zeus S 9	12V DC nominal (10-17V DC)	9"	1280 x 720 px	1.430,00 C
BNG00015225001 B&G Zeus S 12	12V DC nominal (10-17V DC)	12"	1280 x 800 px	2.520,00 C

B&G autopilot computer en systeem packs

Complete autopilotsystemen bestaande uit een computer (NAC-2 of NAC3), een Precision-9 kompas en een RF-25 rudder feedback unit.

NAC-2 autopilot basispakket voor schepen met een lengte tot 10 meter en de NAC-3 autopilot basispakket voor schepen groter dan 10 meter.



OMSCHRIJVING	PRIJS
BNG00013335001 NAC-2 autopilot basispakket	1.620,83 C
BNG00013249001 NAC-2 autopilot computer	939,00 C
BNG00013250001 NAC-3 autopilot computer	1.649,00 C
BNG00013336001 NAC-3 autopilot basispakket	2.379,17 C



Zeus 3S Serie

De nieuwe Zeus 3S kaartplotters zijn speciaal ontworpen voor zeilen en bieden met supersnelle reactietijden alle informatie die u nodig hebt, wanneer u die nodig hebt. De gebruiksvriendelijke Zeus 3S wordt geleverd met de unieke zeilfuncties van B&G en maakt het eenvoudig om te navigeren, routes te plotten, waypoints toe te voegen en alle belangrijke informatie voor zeilen of racen te bekijken, alles met één druk op de knop of het scherm.

- SolarMAX HD-display voor haarscherpe beeldweergave
- Betrouwbare werking onder alle omstandigheden
- Supersnelle werking
- 9", 12" of 16" touchscreen schermen
- Speciale zeilsoftware
- Tevens bedienbaar met knoppen
- Ingebouwde GoFree® Wi-Fi

SailSteer, RacePanel, StartLine, Laylines, SailingTime, Advanced Windplot en Weather routing met PredictWind integratie

OMSCHRIJVING	PRIJS
BNG00013245001 B&G Zeus3-7	1.620,00 C
BNG00015411001 B&G Zeus3S-9	2.499,00 C
BNG00015412002 B&G Zeus3S-12	3.899,00 C
BNG00015413001 B&G Zeus3S-16	6.080,00 C



Zeus3S Glass Helm

Het nieuwe Zeus3s Glass Helm display biedt twee keer zoveel prestaties als de vorige versie. De geïntegreerde iMX 8 processor met zes cores zorgt voor ongeëvenaarde responstijden in zijn categorie, voor ongelooflijk vloeiende overgangen en directe toegang tot alle zeil- en systeem-informatie die u nodig hebt, ongeacht de omstandigheden op het water. Stel voor elke activiteit uw eigen gepersonaliseerde lay-out samen, en schakel in een handomdraai naadloos tussen deze lay-outs.

- Zeer helder full HD-scherm met grote kijkhoek
- Plan routes, voeg waypoints toe of pas uw koers en instellingen aan via het touchscreen
- SailSteer, SailingTime, RacePanel & Laylines
- Integratie Broadband Radar™, ForwardScan™, instrumenten, B&G stuurautomaten & entertainment
- Eenvoudige netwerken en integratie met NMEA 2000®
- Geïntegreerde Wi-Fi voor eenvoudige toegang tot kaarten en software-updates

OMSCHRIJVING	PRIJS
BNG00015048001 Zeus3S Glass Helm 16"	6.066,45 C
BNG00015050001 Zeus3S Glass Helm 19"	7.180,00 C
BNG00015052001 Zeus3S Glass Helm 24"	10.024,20 C





B&G autopilot controllers

De B&G Triton²-serie is de perfecte keuze voor zeilers. Het heldere, veelzijdige display beschikt over speciale instrumentenschermen voor zeilers en kan worden gecombineerd met de stuurautomaatcontroller tot een complete stuurautomaatcontroller met volledige functionaliteit.

OMSCHRIJVING	PRIJS
BNG00013296001 Triton ² autopilot controller	345,00 C
BNG00012316001 WR10 draadloze autopilot afstandsbediening en BT1 basisstation	479,00 C



B&G autopilot sensoren

OMSCHRIJVING	PRIJS
BNG00014439001 RF40 roerfeedback voor NAC-1 en NAC-2	319,00 C
BNG00010756001 RF25N roerfeedback voor NAC-2 en NAC-3	319,00 C
BNG20193744 RF300 roerfeedback voor AC70, AD80, SD80, NAC-3 en H5000	287,00 C



B&G autopilot drives

OMSCHRIJVING	PRIJS
BNG00011770002 Pomp 1 - 12V/0.8L voor outboard pilot	659,00 C
BNG00015444002 Pomp 2 - 12V/0.8L	719,00 C
BNG00015445002 Pomp 3 - 12V/1.6L	879,00 C
BNG00015446002 Pomp 4 - 12V/3.0L	1.279,00 C
BNG00015447002 Pomp 5 - 24V/3.0L	1.279,00 C
BNG00013902001 Hydraulische Ram T0 12V	1.540,00 C
BNGRAMT112V Hydraulische Ram T1 12V	1.700,00 C
BNGRAMT212V Hydraulische Ram T2 12V	2.070,00 C
BNGRAMT224V Hydraulische Ram T2 24V	2.070,00 C
BNG00013788001 Hydraulische Ram T3 12V	2.780,00 C
BNGRAMT324V Hydraulische Ram T3 24V	2.780,00 C
BNGRAMT424V Hydraulische Ram T4 24V	8.668,00 C
BNG00013697001 SD10 mechanical drive unit voor NAC-2	1.429,00 C
BNG21119896 DD15 drive	2.250,00 C



Nemesis

Deze nieuwe generatie intelligente displays voor zeilgegevens biedt ongeëvenaarde zichtbaarheid, met volledige aanpassingsmogelijkheden of gebruiksvriendelijke vooraf ingestelde multifunctionele sjablonen en automatische dashboards op basis van uw koers en zeilmodus. Met Nemesis bepaalt u zelf welke gegevens u wanneer ziet en hoe u ze ziet, ongeacht de omstandigheden, waardoor u over een intuïtieve koppeling tussen uw vertrouwde instrumenten netwerk en de echte wereld beschikt.

OMSCHRIJVING	PRIJS
BNG00015611001 Nemesis 9"	1.999,00 C
BNG00015612001 Nemesis 12"	4.534,00 C
BNG00015683001 Nemesis Hub	375,00 C



Triton™ Edge

De Triton™ Edge zeilprocessor levert een uitgebreid scala aan zeilgegevens, zoals geavanceerde startlijnberekeningen, geavanceerde werkelijke windgegevens en automatische kalibratie, kalibratie en correctie van de bootsnelheid, windcorrectie voor helling/trim, waardoor de nauwkeurigheid van uw stuurautomaat en de zeilinformatie wordt verbeterd. WiFi en Ethernet maken een uitgebreide integratie met Triton 2 en Nemesis™ displays en Vulcan en Zeus™ kaartplotters mogelijk, terwijl u dankzij integratie met de B&G app ook uw zeilgegevens kunt bekijken en opnieuw kunt afspelen. De op een webbrowser gebaseerde bediening maakt installatie en inbedrijfstelling eenvoudig. De nauwkeurigheid en kalibratie van zeilgegevens worden verbeterd, en u hebt tevens de mogelijkheid om back-ups te maken/herstellen en geavanceerde diagnoses uit te voeren.

OMSCHRIJVING	PRIJS
BNG00015134001 Triton™ Edge	1.510,00 C



Triton²

Alles wat u nodig hebt om omstandigheden nauwkeurig te meten, met alle precisie en kwaliteit die u verwacht van B&G. Van windsensoren tot kompas- en bewegingssensoren.

OMSCHRIJVING	PRIJS
BNG00013294001 Triton ² digitaal display	515,00 C
BNG00014955002 Triton ² snelheid/diepte/windsensor pakket (bedraad)	1.410,00 C
BNG00014956002 Triton ² snelheid/diepte/windsensor pakket (draadloos)	1.499,00 C
BNG00014957002 Triton ² 2x display snelheid/diepte/windsensor pakket (draadloos)	2.028,00 C
BNG00013298002 Triton ² snelheid/diepte pakket	1.007,00 C



Netwerk sensoren

	OMSCHRIJVING	PRIJS
BNG00014382001	WS310 wind pack bedraad met interface en 20m mastkabel	549,00 C
BNG00011048002	ZG100 GPS-antenne	279,00 C
BNG00014843001	WS310 wind pack bedraad met interface en 35m mastkabel	587,00 C
BNG00014391001	WS310 wind sensor los bedraad	454,00 C
BNG00014383001	WS320 wind pack draadloos met interface	659,00 C
BNG00014390001	WS320 wind sensor los draadloos	539,00 C
BNG22098586	ST850 - snelheid en temperatuur transducer	117,00 C
BNG00011738001	DT800 - diepte en temperatuur transducer	349,00 C

B&G HALO dome-radar

De bekroonde radar van B&G waakt onafgebroken over u en uw bemanning. Of het nu gaat om een offshore race of om een zeetrip onder zware omstandigheden in de mist, in ijsbergvel- den of 's nachts, u zult altijd blij zijn met het bereik van de B&G Halo radar, want u ontvangt een kristalhelder beeld tot aan de boeg van de boot. De nieuwe HALO pulscompressieradars bieden de ultieme doeldetectie en hoge veiligheidsniveaus met ongelooflijke helderheid voor lange en korte afstand tegelijk.

	OMSCHRIJVING	FORMAAT	BEREIK	PRIJS
BNG00014540001	B&G HALO20 radar	20 inch	24 zm	2.050,00 C
BNG00014539001	B&G HALO20+ radar	20 inch	36 zm	2.410,00 C
BNG00014538001	B&G HALO24 radar	24 inch	48 zm	2.700,00 C



B&G AIS

Automatic Identification System (AIS) is een geautomatiseerd volgsysteem dat via een ingebouwde antenne uitzendt. Hoewel voor sommige offshore-races AIS nodig is, is het momenteel niet verplicht om een AIS-systeem op een pleziervaarttuig te monteren. Voor veel jachten, met name die zich verder van de kust begeven, 's nachts zeilen of zich in gebieden met beperkt zicht bevinden, is AIS echter een waardevol hulpmiddel om potentiële botsingen te voorkomen.

Onze V60- en V100-marifoons bevatten AIS-ontvangers of u kunt onze compacte, volledig uitgeruste NAIS-500 AIS-transponder monteren. Voor de ultieme eenvoudige installatie koppelt u het toestel aan een NSPL-antennesplitter om uw bestaande VHF antenne te gebruiken.

	OMSCHRIJVING	PRIJS
BNG00013612001	B&G NSPL-500 AIS/VHF antennesplitter	269,00 C
BNG00013609001	B&G NAIS-500 class B AIS tranceiver met GPS-500 antenne	829,00 C



C-Map REVEAL

REVEAL-kaarten brengen u het allerbeste van C-MAP, inclusief baanbrekende Shaded Relief - die de wereld om u heen en onder u op een geheel nieuwe manier tot leven brengt.

- Volledige vectorkaarten
- Gedetailleerde havenkaarten
- Gearceerd reliëf
- Dynamische rasterkaarten
- Hi-Res Bathymetrie
- Luchtfotografie
- Geïntegreerde Genesis-laag
- Satellietoverlay
- Aangepaste diepteschaduw
- Eenvoudige routing zonder abonnement
- 12 maanden gratis updates
- Getijden en stromingen

	OMSCHRIJVING	PRIJS
SRMEWY065MS	C-MAP REVEAL - France Coastal & Inland	199,00 C
SRMENY300MS	C-MAP REVEAL - North Sea & Denmark	199,00 C
SRMEWY227MS	C-MAP REVEAL - North-West European Coasts	199,00 C
SRMEWY228MS	C-MAP REVEAL - West European Coasts	199,00 C

COMBI NOORD: JOUW ROADMAP NAAR ECHTE KWALITEIT



C-Map DISCOVER

DISCOVER alles wat je nodig hebt om het meeste uit je tijd op het water te halen. Volledige vectorkaarten met High-Res Bathy, inclusief geïntegreerde Genesis® sociale data, abonnementsvrije Easy Routing en aangepaste diepteschaduw. Bekijk de dingen op jouw manier met C-MAP.

- Volledige vectorkaarten
- Getijden en stromingen
- Hi-Res Bathymetrie
- Gedetailleerde havenkaarten
- Geïntegreerde Genesis-laag
- Aangepaste diepteschaduw
- Eenvoudige routing zonder abonnement
- 12 maanden gratis updates



OMSCHRIJVING	PRIJS
SRMENY216MS C-MAP DISCOVER - Benelux Inland & Coastal	129,00 C
SRMEWY060MS C-MAP DISCOVER - Central, West Europe Continental	185,00 C
SRMENY215MS C-MAP DISCOVER - Germany & Netherland Inland	129,00 C
SRMENY050MS C-MAP DISCOVER - Northern & Central Europe	185,00 C



Garmin Bluechart g3, Navionics+ en Navionics Vision+ waterkaarten

Garmin Navionics+™ en Garmin Navionics Vision+™ kaarten bieden superieure dekking, helderheid en details met geïntegreerde inhoud van Garmin en Navionics® voor kust- en binnenwateren, inclusief Auto Guidance+™ technologie¹.

Garmin Navionics+:

- Kustwateren
- Binnenwateren 42.000 meren
- Gedetailleerde nautische kaarten
- Contouren tot 0,5m
- Dagelijkse updates (via de ActiveCaptain app)
- Auto guidance+ technologie
- Ondersteuning voor de ActiveCaptain app
- Active community
- Dieptebereik arcering
- Ondiep-water arcering
- Extras bij Garmin Navionics Vision+:
- Reliefarcering (via de ActiveCaptain app)
- Satellietbeelden (via de ActiveCaptain app)
- Luchtfoto's
- 3D Fisheye weergave
- 3D Mariniereye

OMSCHRIJVING	PRIJS
ST010-C1242-20 Navionics+ NSEU076R Benelux/DLD	132,22 B
ST010-C1242-00 Navionics Vision+ NVEU0076R - België, Nederland, Luxemburg en Duitsland (west)	206,60 B
ST010-C0775-20 BlueChart® g3 HXEU018R - Benelux Offshore & Inland	160,56 B
ST010-C0776-20 BlueChart® g3 HXEU019R - Alborg - Amsterdam	160,56 B
ST010-C1103-20 Bluechart g3 HD Duitsland binnenland EU060R	160,56 B
ST010-C1104-20 Bluechart g3 HD Frankrijk binnenland EU061R	160,56 B
ST010-C1155-00 Bluechart g3 Vision HD Noord Europa VEU721L	371,89 B
ST010-C1156-00 Bluechart g3 Vision HD Europa Atlantische kust VEU722L	371,89 B
ST010-C0775-00 Bluechart g3 Vision HD Benelux HXEU018R	283,34 B



Vesper accessoires

OMSCHRIJVING	PRIJS
ST0101326810 Batterijlader voor Cortex H1P handset	37,19 B
ST0101326630 Externe WiFi-antenne voor Cortex M1	20,64 B
ST0100282000 SP160 - AIS/VHF/FM Splitter	271,90 B
ST0100282000 SP160 - AIS/VHF/FM Splitter	271,90 B
ST0101326630 Externe WiFi-antenne voor Cortex M1	20,64 B
ST0101326810 Batterijlader voor Cortex H1P handset	37,19 B



Vesper VHF Marine radio

Cortex V1 is een geavanceerde multi-station marifoon met intuïtieve touchscreen-bediening. Full Class B SOTDMA met smartAIS verzenden en ontvangen en geïntegreerde splitter zonder verlies. Bewaak en bedien systemen aan boord en blijf op de hoogte aan boord of aan de wal vanaf uw smartphone.

OMSCHRIJVING	PRIJS
ST0100281510 Cortex-M1 - SOTDMA smartAIS transponder	1.445,45 B
ST0100281600 Cortex-H1 - bedrade handset	660,33 B
ST0100281610 Cortex-H1P - draadloze handset met oplaadstation	660,33 B
ST0100281420 Cortex V1 - VHF radio met SOTDMA SmartAIS	2.107,43 B
ST0100281420 Cortex V1 - VHF radio met SOTDMA SmartAIS	2.107,43 B
ST0100281510 Cortex-M1 - SOTDMA smartAIS transponder	1.445,45 B
ST0100281600 Cortex-H1 - bedrade handset	660,33 B
ST0100281610 Cortex-H1P - draadloze handset met oplaadstation	660,33 B



Vesper smartAIS

In tegenstelling tot een gewone AIS die alleen gegevens verzendt en ontvangt, is smartAIS van Vesper Marine een actief veiligheidssysteem met slimme alarmlogica dat u proactief waarschuwt wanneer u mogelijke aanvaringssituaties heeft, uw ankerpositie in kaart brengt en u waarschuwt als uw anker sleept, het continu let op een man overboord en activeert een alarm voor snelle actie.

OMSCHRIJVING	PRIJS
ST0100281510 Cortex-M1 - SOTDMA smartAIS transponder	1.445,45 B
ST0100281700 WatchMate Vision² - WB9010	1.321,49 B
ST0100281800 XB-8000 - class B AIS	866,94 B
ST0100281850 XB-8000 - class B AIS met SP160 splitter	1.114,88 B
ST0100281900 XB-6000 - class B AIS	660,33 B
ST0100281950 XB-6000 - class B AIS met SP160 splitter	908,26 B
ST0100282000 SP160 - AIS/VHF/FM Splitter	271,90 B
ST0100281510 Cortex-M1 - SOTDMA smartAIS transponder	1.445,45 B
ST0100281700 WatchMate Vision² - WB9010	1.321,49 B
ST0100281800 XB-8000 - class B AIS	866,94 B
ST0100281850 XB-8000 - class B AIS met SP160 splitter	1.114,88 B
ST0100281900 XB-6000 - class B AIS	660,33 B
ST0100281950 XB-6000 - class B AIS met SP160 splitter	908,26 B
ST0100282000 SP160 - AIS/VHF/FM Splitter	271,90 B

Werken in stijl? Dat kan!



MAAK KENNIS MET
ONZE EIGEN LIJN T SHIRTS

Verkrijgbaar in een smaakvolle
uitvoering van S tot 3XL



MAAK OOK KENNIS MET
ONZE EIGEN LIJN CAPS OF
BEANIES



Kleding maakt de man

Daarom kun je sinds kort bij Combi Noord ook kleding, caps en beanies [op aanvraag] bestellen, speciaal gefabriceerd voor Combi Noord.

Iedereen wil er op de werkvloer fatsoenlijk bijlopen. Of in de winter geen koude oren hebben. In Grou houden wij rekening met dat soort zaken. Laat je daarom inspireren en vraag je vaste contactpersoon om een item naar keuze. En de kosten? Die zijn voor onze rekening. Zo zijn wij dan ook weer.

Combi Noord. Omdat kleding de man maakt.



CATALOGUS 2025

ELEKTRICITEIT 005

VERLICHTING 097

INSTRUMENTEN, RADIO EN TV 141

NAVIGATIE APPARATUUR 167

POMPEN, SANITAIR, SLAGEN, FITWERK 193

BOEGSCHROEVEN, SPUDPALEN EN STABILIZER 263

COMFORT AAN BOORD 279

SCHEEPSRAMEN, VLUCHTLUIKEN EN RUITENWISSERS 323

VOORTSTUWING 337

RONDOM DE MOTOR 349

VEILIGHEID, ONDERHOUD EN REINIGINGSPRODUCTEN 403

ANKERLIEREN EN DEKUITRUSTING 441



Jabsco Par-Max standaard serie

Jabsco's bijgewerkte en verbeterde assortiment drinkwaterpompen is ontworpen om jarenlang naar tevredenheid te werken in zowel grote als kleine toepassingen.

Standaardmodellen bieden goede prestaties tegen een gunstige prijs. Deze pompen zijn beschikbaar in modellen van 3.8 tot 11.0 liter per minuut, perfect voor schepen met 1 tot 3 aansluitingen. Een kunststof behuizing beschermt de motoren op deze units tegen corrosie.

OMSCHRIJVING	VOLTAGE/AMPERAGE	CAPACITEIT	DRUK SCHAKELAAR PSI (BAR)	ZEEF	PRIJS
SC42630-3512-3C Par-Max 1	12V/3.5A	3.8 l/min.	35 (2.4)	niet meegeleverd	109,99 A
SC31295-3512-3A Par-Max 2	12V/6A	7.6 l/min.	35 (2.4)	Inline 40 mesh	114,52 A
SC31295-3524-3A Par-Max 2	24V/3A	7.6 l/min.	35 (2.4)	Inline 40 mesh	131,63 A
SC31395-2512-3A Par-Max 3	12V/5.2A	11 l/min.	25 (1.7)	Inline 40 mesh	119,66 A
SC31395-2524-3A Par-Max 3	24V/2.6A	11 l/min.	25 (1.7)	Inline 40 mesh	138,70 A
SC31395-4012-3A Par-Max 3	12V/6.2A	11 l/min.	40 (2.8)	Inline 40 mesh	119,66 A
SC31395-4024-3A Par-Max 3	24V/3.1A	11 l/min.	40 (2.8)	Inline 40 mesh	126,09 A



Jabsco Par-Max HD serie

Jabsco's bijgewerkte en verbeterde assortiment drinkwaterpompen is ontworpen om jarenlang naar tevredenheid te werken in zowel grote als kleine toepassingen.

HD-modellen (Heavy Duty) hebben een motor met een grotere diameter en een gepoedercoate omhulsel, gegoten aluminium eindbellen en een lagere behuizing om het drukvermogen en de levensduur te verbeteren. Verkrijgbaar in configuraties tot 6 GPM (23 LPM) en 60 PSI (4,1 BAR), deze pompen leveren uitzonderlijke prestaties.

OMSCHRIJVING	VOLTAGE/AMPERAGE	CAPACITEIT	DRUK SCHAKELAAR PSI (BAR)	ZEEF	PRIJS
SCQ301J-1155-3A Par-Max HD3	12V/8A	11 l/min.	40 (2.8)	Inline 40 mesh	193,00 A
SCQ301J-1185-3A Par-Max HD3	12V/8.7A	11 l/min.	60 (4.1)	Inline 40 mesh	212,30 A
SCQ401J-1125-3A Par-Max HD4	12V/8A	15 l/min.	25 (1.7)	Inline 40 mesh	250,92 A
SCQ401J-1155-3A Par-Max HD4	12V/10A	15 l/min.	40 (2.8)	Inline 40 mesh	250,92 A
SCQ401J-1185-3A Par-Max HD4	12V/12A	15 l/min.	60 (4.1)	Inline 40 mesh	250,92 A
SCQ402J-1125-3A Par-Max HD4	24V/4A	15 l/min.	25 (1.7)	Inline 40 mesh	270,21 A
SCQ402J-1155-3A Par-Max HD4	24V/5A	15 l/min.	40 (2.8)	Inline 40 mesh	270,21 A
SCQ402J-1185-3A Par-Max HD4	24V/6A	15 l/min.	60 (4.1)	Inline 40 mesh	297,23 A
SCP501J-1155-3A Par-Max HD5	12V/12A	19 l/min.	40 (2.8)	90° 40 mesh	276,64 A
SCP501J-1185-3A Par-Max HD5	12V/13A	19 l/min.	60 (4.1)	90° 40 mesh	276,64 A
SCP601J-2155-3A Par-Max HD6	12V/15A	23 l/min.	40 (2.8)	90° 40 mesh	328,11 A
SCP601J-2185-3A Par-Max HD6	12V/18A	23 l/min.	60 (4.1)	90° 40 mesh	328,11 A
SCP602J-2155-3A Par-Max HD6	24V/7A	23 l/min.	40 (2.8)	90° 40 mesh	360,92 A
SCP602J-2185-3A Par-Max HD6	24V/8A	23 l/min.	60 (4.1)	90° 40 mesh	328,11 A

FITWERK?

**KIJK DAN EENS
VERDEROP IN
DIT HOOFDSTUK.**

**DAAR VIND JE
ALLES.**

ALLEEN HET BESTE VOOR AAN BOORD

Shurflo drinkwaterpompen type SLV

Deze Shurflo Low Flow drinkwaterpomp is uitermate geschikt voor bijvoorbeeld 1 tappunt. Pomp mag droog draaien.

OMSCHRIJVING	VOLTAGE	CAPACITEIT	MAX. WERKDRUK	AFMETING (LXBXH)	PRIJS
SH105-013 Shurflo drinkwaterpomp SLV	12V	3.8 l/min.	2.1 bar	170 x 100 x 60 mm	89,15 A



Shurflo drinkwaterpompen type Aqua King II

De alom bekende en vertrouwde drinkwaterpomp. Stil en betrouwbaar. Pomp mag droogdraaien.

OMSCHRIJVING	VOLTAGE	CAPACITEIT	MAX. WERKDRUK	AFMETING (LXBXH)	PRIJS
SH2901-0212 Shurflo Aqua King II Junior 2.0	12V	7.6 l/min.	1.4 bar/20 PSI	208 x 124 x 104 mm	126,32 A
SH2901-0213 Shurflo Aqua King II Junior 2.0	12V	7.6 l/min.	2.0 bar/30 PSI	208 x 124 x 104 mm	130,38 A
SH3901-0213 Shurflo Aqua King II Standard 3.0	12V	11.4 l/min.	2.0 bar/30 PSI	208 x 124 x 104 mm	134,17 A
SH3901-0214 Shurflo Aqua King II Standard 3.0	12V	11.4 l/min.	3.1 bar/45 PSI	208 x 124 x 104 mm	134,17 A
SH3901-1213 Shurflo Aqua King II Standard 3.0	24V	11.4 l/min.	2.0 bar/30 PSI	208 x 124 x 104 mm	134,17 A
SH3901-1214 Shurflo Aqua King II Standard 3.0	24V	11.4 l/min.	3.1 bar/45 PSI	208 x 124 x 104 mm	134,17 A



Shurflo drinkwaterpompen type Aqua King II Premium

Serie drinkwaterpompen met hoge opbrengst. Pomp geschikt voor douche en meerdere tappunten. Pomp mag droogdraaien.

	VOLTAGE	CAPACITEIT	MAX. WERKDRUK	AFMETING (LXBXH)	PRIJS
SH4148-153-E75	12V	15.2 l/min.	3.8 bar/55 PSI	254 x 127 x 120 mm	176,30 A
SH4148-163-E75	24V	15.2 l/min.	3.8 bar/55 PSI	254 x 127 x 120 mm	238,96 A



Shurflo drinkwaterpompen type Aqua King II Supreme

Serie drinkwaterpompen waarbij een extra hoge opbrengst gewenst is. Pomp mag droogdraaien.

	VOLTAGE	CAPACITEIT	MAX. WERKDRUK	AFMETING (LXBXH)	PRIJS
SH4158-153-E75	12V	19 l/min.	3.8 bar/55 PSI	254 x 127 x 120 mm	216,07 A
SH4158-163-E75	24V	19 l/min.	3.8 bar/55 PSI	254 x 127 x 120 mm	260,24 A



Jabsco HOTSHOT dekwaspompen

Bij elke pomp wordt een 1 x 3/4" GHT Adapter meegeleverd.

	OMSCHRIJVING	VOLTAGE/AMPERAGE	CAPACITEIT	DRUK SCHAKELAAR PSI (BAR)	ZEEF	PRIJS
SC32305-5012-3A	HOTSHOT 3	12V/7.5A	11 l/min.	50 (3.4)	Inline 40 mesh	193,00 A
SCQ401J-118N-3A	HOTSHOT HD4	12V/11A	15 l/min.	60 (4.1)	90° 20 mesh	231,61 A
SCQ401J-118N-4A	HOTSHOT HD4 - KIT	12V/11A	15 l/min.	60 (4.1)	90° 20 mesh	283,08 A
SCQ402J-118N-3A	HOTSHOT HD4	24V/6A	15 l/min.	60 (4.1)	90° 20 mesh	283,08 A
SCP501J-119N-3A	HOTSHOT HD5	12V/16A	19 l/min.	70 (4.8)	90° 20 mesh	302,37 A
SCP601J-219N-3A	HOTSHOT HD6	12V/19A	23 l/min.	70 (4.8)	90° 20 mesh	360,28 A
SCP601J-219N-4A	HOTSHOT HD6 - KIT	12V/19A	23 l/min.	70 (4.8)	90° 20 mesh	424,62 A
SCP602J-219N-3A	HOTSHOT HD6	24V/9.4A	23 l/min.	70 (4.8)	90° 20 mesh	398,88 A
SC319110004	Jabsco waterstopcontact RVS 3/4" bsp - 135°					127,38
SC319110007	Jabsco waterstopcontact RVS 3/4" bsp - recht					113,23



Shurflo Blaster II dekwaspompen

Krachtige dekwaspomp, zelfaanzuigend. Verkrijgbaar met diverse opbrengsten en werkdruk. Pomp mag droogdraaien.

	OMSCHRIJVING	VOLTAGE	CAPACITEIT	MAX. WERKDRUK	AFMETING (LXBXH)	PRIJS
SH3901-2214	Shurflo Blaster II	12V	13.2 l/min.	3.2 bar/45 PSI	203 x 127 x 118 mm	139,40 A
SH3901-3214	Shurflo Blaster II	24V	13.2 l/min.	3.2 bar/45 PSI	203 x 127 x 118 mm	139,76 A



Shurflo Pro Blaster II dekwaspompen

	OMSCHRIJVING	VOLTAGE	CAPACITEIT	MAX. WERKDRUK	AFMETING (LXBXH)	PRIJS
SH4248-153-E09	Shurflo Pro Blaster II Deluxe 4.0	12V	15.2 l/min.	4.1 bar/60 PSI	254 x 127 x 120 mm	172,05 A
SH4248-163-E09	Shurflo Pro Blaster II Deluxe 4.0	24V	15.2 l/min.	4.1 bar/60 PSI	254 x 127 x 120 mm	189,54 A
SH4258-153-E09	Shurflo Pro Blaster II Ultimate 5.0	12V	19 l/min.	4.1 bar/60 PSI	254 x 127 x 120 mm	217,61 A
SH4258-163-E09	Shurflo Pro Blaster II Ultimate 5.0	24V	19 l/min.	4.1 bar/60 PSI	254 x 127 x 120 mm	214,03 A



Jabsco Par Max 4 douche-afvoerpomp

Zelfaanzuigende membraanpomp van 12 of 24V.

- Voor lenspompen, doucheafvoer of circulatie in de leefruimte
- Continu nominale motor met thermische overbelastingsbeveiliging
- Ontwerp met meerdere membranen maakt langdurig drooglopen mogelijk
- Jabsco 'Pump Guard' zeef meegeleverd met pomp

	OMSCHRIJVING	VOLTAGE/AMPERAGE	AANSLUITING	CAP.	AANZ. HOOGTE	PRIJS
SC317050092	Jabsco Par-Max 4 douche-afvoerpomp	12V/15A	19 mm	16 l/min.	2.5 m	214,40 A
SC317050094	Jabsco Par-Max 4 douche-afvoerpomp	24V/10A	19 mm	16 l/min.	2.5 m	220,97 A





Jabsco 50880 doucheafvoerpomp

Dit model membraanpomp van Jabsco is uitermate geschikt voor lens- en doucheafvoerpomp. Door zijn draaibare pompkop is hij zeer eenvoudig en snel te monteren.

	OMSCHRIJVING	VOLTAGE/AMPERAGE	AANSLUITING	CAP.	AANZ. HOOGTE	PRIJS
SC508801000	Jabsco doucheafvoer/bilgepomp	12V/7A	19 mm	16 l/min.	2 m	198,15 I
SC508801100	Jabsco doucheafvoer/bilgepomp	24V/5A	19 mm	16 l/min.	2 m	198,15 I
SCSK880	Servicekit SK880 (2x ventiel + membraam)					30,00 I



Gulper Douche/Bilgepompen

	OMSCHRIJVING	VOLTAGE	AANSLUITING	CAPACITEIT	AANZ. HOOGTE	PRIJS
BE032372	Gulper 220 douche/bilgepomp 12V BP1552	12V	19 mm	14 l/min.	3 m	254,38 B
BE032374	Gulper 220 Douche/bilgepomp 24V BP1554	24V	19 mm	14 l/min	3 m	241,66 B



Whale/Gulper IC pompen

	OMSCHRIJVING	VOLTAGE	AANSLUITING	CAPACITEIT	AANZ. HOOGTE	LENGTE	PRIJS
BE032801B	IC pomp 12V	12V	19 en 25 mm	19 l/min.	3 m		383,13 B
BE032802B	IC pomp 24V	24V	19 en 25 mm	19 l/min.	3 m		383,13 B
BE032804	3-weg manifold met IC automatische sensor		3x 25 mm			4 m	113,43 B
BE032811	Doucheput klein IC					2 m	102,42 B



Rule douche-afvoerset

De Rule doucheafvoersystemen zijn ontworpen om te voldoen aan de behoeften van installateurs en eindgebruikers. Naast een betrouwbare, volautomatische werking is de nieuwe Rule-douchebox eenvoudig te installeren, heeft een verzegeld clipdeksel om ongewenste waterspatten te voorkomen en is volledig te onderhouden zonder gereedschap.

- Krachtige 800 GPH — pomp met hoge capaciteit om inkomend grijs water aan te kunnen
- Verzegeld polycarbonaat deksel — stevig slagvast materiaal met pakking om waterspatten te voorkomen
- Fast Fix-systeem — deksel, pomp, filter en vloterschakelaar kunnen zonder gereedschap worden verwijderd en onderhouden
- Poortfittingen met schroefdraad — verbetert de installatie door verschillende combinaties van poortfittingen aan te bieden, waaronder 3/4" (19 mm), 1" (25 mm), 1-1/8" (29 mm), rechte en 90° elleboogfittingen
- Eenvoudige installatie — gemakkelijk toegankelijke zijhaken plus optionele extra achterbeugel
- Terugstroompreventie — vermindert de hoeveelheid water die terug kan vloeien naar de douchecabine

	OMSCHRIJVING	VOLTAGE/AMPERAGE	AANSL. UITLAAT	AANSL. INLAAT	AFM. CM (LXBXH)	PRIJS
SCR98A	RULE douche-afvoerset	12V/2.9A	19 mm	19, 25, 29 en 38 mm	24 x 23 x 13	208,02 I
SCR98A24	RULE douche-afvoerset	24V/1.5A	19 mm	19, 25, 29 en 38 mm	24 x 23 x 13	213,35 I



Jabsco vuilwaterpompen 12V/24V

Dit model verpompt ook kleine vaste delen en is daarom uitermate geschikt als vuilwaterpomp. Flexibele montage, zelfaanzuigend en een opbrengst van 19 liter per minuut.

	OMSCHRIJVING	VOLTAGE/AMPERAGE	AANSLUITING	CAP.	AANZ. HOOGTE	PRIJS
SC508901000	Jabsco vuilwaterpomp	12V/15A	38 mm	19 l/min.	3 m	301,09 I
SC508901100	Jabsco vuilwaterpomp	24V/7A	38 mm	19 l/min.	3 m	301,09 I
SCSK890	Reparatiekit SK890 (bevat: 2 Joker Valves, Diaphragm & Ports)					30,00 I

CEM vuilwater pompen

Robuuste professionele vuilwaterpompen.

Zelfaanzuigende impellerpompen voor diverse toepassing. Kan met een nitriël of met een NBR impeller worden uitgevoerd. Daarnaast ook wormpompen die uitermate geschikt zijn om vuilwatertanks leeg te pompen. Mogen niet droogdraaien!

	OMSCHRIJVING	VOLTAGE/AMPERAGE	AANSLUITING	CAP.	AANZ. HOOGTE
CEMV001	Vuilwater impellerpomp SBM mini (RVS)	12V/30A	3/4" bsp	27 l/min.	60 m opvoer
CEMV002	Vuilwater impellerpomp SBM mini (RVS)	24V/16A	3/4" bsp	27 l/min.	60 m opvoer
CEMV003	Vuilwater impellerpomp SBM mini (RVS)	230V/1.75A	3/4" bsp	27 l/min.	60 m opvoer
CEMS001	Vuilwater wormpomp SBR (brons)	12V/36A	1" bsp	50 l/min.	32 m opvoer
CEMS002	Vuilwater wormpomp SBR (brons)	24V/20A	1" bsp	50 l/min.	32 m opvoer
CEMS003	Vuilwater wormpomp SBR (brons)	230V/4A	1" bsp	50 l/min.	32 m opvoer



PRIJS OP AANVRAAG

Gulper toilet/vuilwaterpompen

	OMSCHRIJVING	VOLTAGE	AANSLUITING	CAPACITEIT	AANZ.HOOGTE	PRIJS
BE032375	Gulper toilet vuilwaterpomp 12V BP2554	12V	38 mm	18 l/min.	3 m	535,27 C
BE032376	Gulper toilet vuilwaterpomp 24V BP2554	24V	38 mm	18 l/min.	3 m	655,92 C



Jabsco versnijdingspompen

Het ideale antwoord op een eenvoudig uitpompen van afvalwater tanks. De 18590 macerator vermaakt afval tot kleine stukjes zodat dit gemakkelijk door de 25mm uitlaat uitstromen kan. De versnijdingspomp kan tanks tot 600 liter in een bewerking leegpompen. Daarnaast is de Jabsco Macerator nu uitgerust met een exclusieve droogloopbeveiliging.

	OMSCHRIJVING	VOLTAGE/AMPERAGE	AANSL. UITLAAT	AANSL. INLAAT	AFM. CM (LXBXH)	PRIJS
SC185902092	Jabsco versnijdingspomp	12V/25A	25 mm	38 mm	29 x 9 x 12	373,37 I
SC185902094	Jabsco versnijdingspomp	24V/15A	25 mm	38 mm	29 x 9 x 12	374,69 I
	OMSCHRIJVING					PRIJS
SC185981000	servicekit (bevat: body, impeller, wearplate, gaskets and seal)					80,52 I
SC185961000	Pakking set (2 stuks)					12,92 I
SC172881000	BOLT KIT - MACERATOR					23,48 I



Shurflo versnijdingspompen

Degelijke versnijdingspomp voor het afvoeren van grijs en zwart water. De pomp kan beperkt droogdraaien. De motor is thermisch beveiligd en beschermd tegen vonken. Maximale capaciteit 49 liter per minuut.

	OMSCHRIJVING	VOLTAGE	CAPACITEIT	PRIJS
SH3200-001	Shurflo versnijdingspomp	12V	49 l/min.	260,70 A
SH3200-011	Shurflo versnijdingspomp	24V	49 l/min.	253,47 A
SH94-570-00	Pomp service kit (bevat: O-ring, 2x slijtplaat, pakking, impeller en impellerhuis)			66,00 A
SH94-571-00	Impellor kit (bevat: impeller en pakking)			36,65 A



Jabsco brandstofpompen

Elektrische schottenpompen voor het verpompen van o.a. dieselolie. Voor het gebruik van slangaansluiting altijd 1 maat groter nemen.

	OMSCHRIJVING	VOLTAGE/AMPERAGE	AANSLUITING	CAP.	AANZ. HOOGTE	PRIJS
SCVR0502022	Jabsco brandstofpomp VR050	12V/20A	3/4"	50 l/min.	3 m	457,43 I
SCVR0502122	Jabsco brandstofpomp VR050	24V/10A	3/4"	50 l/min.	3 m	457,43 I
SCVR1002120	Jabsco brandstofpomp VR100	24V/20A	1"	105 l/min.	5 m	702,77 I
SCSK3990101	Servicekit t.b.v. 23870 brandstofpomp (bevat: vanes, rotor, seal & O-ring)					40,45 A



Facet brandstofpompje

Voor het verpompen van de voorraad- naar de dagtank.

	OMSCHRIJVING	VOLTAGE/AMPERAGE	AANSLUITING	CAP.	AANZ. HOOGTE	PRIJS
SCFA40106	Facet brandstof opvoerpomp	12V/1.1A	1/8" NPTF	2.2 l/min.	30.5 cm	119,50 A
SCFA40164	Facet brandstof opvoerpomp	24V/0.5A	1/8" NPTF	1.9 l/min.	30.5 cm	119,00 A





Jabsco olie aftappomp

Olieaftappomp voorzien van omkeerschakelaar.

	OMSCHRIJVING	VOLTAGE/AMPERAGE	AANSLUITING	AANZ. HOOGTE	AFM. CM (LXHXB)	PRIJS
SC178300012	Jabsco olie-aftappomp	12V/15A	3/8" npt	1 m	20 x 10 x 11	553,00 I
SC178300024	Jabsco olie-aftappomp	24V/8A	3/8" npt	1 m	20 x 10 x 11	566,18 I
SC92000023B	Impeller					49,86 I



Jabsco carterpompen

	OMSCHRIJVING	CAPACITEIT	PRIJS
SC337990000	Jabsco handy boy - handpompset	6 l/min.	127,38 I
SC340600010	Jabsco little pal - handpompset	9 l/min.	77,20 I



Jabsco drill pompen

Veelzijdige transferpomp voor algemene pomp-/spoeltaken. Kan worden gebruikt met 1/4" of 3/8" elektrische boorkoppen.

	OMSCHRIJVING	PRIJS
SC172500003	Jabsco drill pomp met aansluitingen	71,99 I
SC172150000	Jabsco drill pomp met aansluitingen en slang	84,00 I
SC172550003P	Impeller kit voor Jabsco drill pomp	54,27 I



Shurflo olie aftappomp

Thermisch beveiligde en zelfaanzuigende pomp te gebruiken voor algemeen gebruik en kan o.a. worden toegepast om olie te verpompen. Opbrengst 5,6 liter/minuut.

Verkrijgbaar in 3 uitvoeringen:

- Pomp met opvangreservoir
- Losse pomp
- Losse pomp bedraad met poolklemmen

	OMSCHRIJVING	VOLTAGE	PRIJS
SH8050-305-526	Shurflo olie aftappomp (losse pomp)	12V	165,02 A
SH8050-305-626	Shurflo olie aftappomp met 2.5m stroomkabel met krokodillenklemmen	12V	223,79 A
SH8050-325-426	Shurflo olie aftappomp (met reservoir)	12V	226,75 A



Pela vacuümpomp

Handmatig werkende vacuümpompen voor het vervangen van diverse vloeistoffen. De meest gebruikte toepassing is het verversen van motorolie. Door simpel een krachtig vacuüm te creëren wordt de olie via de pijfstok uit de motor gezogen. U hoeft de carterstop hierdoor niet te verwijderen. Dit systeem is ideaal om snel, eenvoudig en schoon oliën en andere vloeistoffen te verversen.

Toepassingen:

- Boten: inboards, 4-takt buitenboord motoren, bilge water, enz.
- Auto's: motoren, versnellingsbakken, differentieels, koelsysteem, enz.
- Motorvoertuigen: motorfietsen, sneeuwscoters, quad's, jetski's, enz.
- Tuin: grasmaaiers, waterpompen, enz.

	OMSCHRIJVING	INHOUD	PRIJS
PEPL-400	Pela Oil extractor type PL-400	4.0 liter	94,42 B
PEPL-650	Pela Oil extractor type PL-650	6.5 liter	115,45 B
PEPL-554	Reserve slangenset PL400 en PL650		18,92 B



**ERVAAR DE NIEUWE COMBI NOORD WEBSHOP ZELF:
NU NOG SNELLER ZOEKEN, COMPLETER IN INFORMATIE EN
MET TOEGANG TOT DE NIEUWE MMG PORTAL**



Jabsco handlenspomp

Amazone handpompen van Jabsco zijn wereldwijd bekend. Zeer uitvoerig getest omdat, eenmaal ingebouwd, deze pompen een zeer belangrijke en verantwoordelijke taak hebben als lenspomp. Voor het verpompen van water-olie vloeistoffen.

	OMSCHRIJVING	CAP.	AANZ. HOOGTE	AANSL.	AFM. CM (BXDXH)	PRIJS
SC292400000	Jabsco Amazone Bulkhead	45 l/min.	4 m	1"	18 x 20 x 22	105,51
SC292500000	Jabsco Amazone Thrudeck	50 l/min.	5 m	1"	11 x 12 x 25	123,53
SC292500010	Jabsco Amazone Thrudeck	50 l/min.	5 m	1 1/2"	11 x 12 x 25	116,06
SC292700000	Jabsco Amazone Universal	100 l/min.	3 m	1 1/2"	24 x 15 x 24	117,10
SC292800000	Jabsco Amazone Warrior	135 l/min.	5 1/2 m	1 1/2"	35.5 x 20 x 24	638,35



COMBI NOORD: HET HUIS VAN TOPMERKEN.

Jabsco handlenspomp service onderdelen

	OMSCHRIJVING	PRIJS
SC292461000	Service kit Amazone Bulkhead (bevat: membraan en kleppen)	43,13
SC292431000	Service kit C Bulkhead - klemring assemblage	99,88
SC292561000	Service kit Amazone Thrudeck (bevat: membraan en kleppen)	45,18
SC292521000	Service kit C Thrudeck - klemring assemblage	36,23
SC292541000	Service kit D Thrudeck - hendel assemblage	46,34
SC292761000	Service kit Amazone Universal (bevat: membraan en kleppen)	43,13
SC292721000	Service kit C Universal- klemring assemblage	60,29
SC292861000	Service kit Amazone Warrior (bevat: membraan en kleppen)	102,83
SC292841000	Service kit C Warrior - klemring assemblage	206,83
SC292790000	Kit voor dekdoorvoer Universal & Warrior	30,15
SC292890000	Bracket voor onder het dek (bij de Warrior)	137,59
SC292671000	Hendel Thrudeck, Bulkhead & Universal	30,09
SC292871000	Hendel Warrior	43,87



Carteraftappomp brons

Voor het op eenvoudige wijze verwijderen van afgewerkte motor- en keerkoppelingolie.

	OMSCHRIJVING	AANSLUITING	PRIJS
BLCPL	Carteraftappomp	3/8" bsp	56,10 B
BLCPB	Carterpomp-beugel		9,27 B
BLCPR	Carterpomp rubbertje		3,20 B



Seaworld handlenspomp

Ideaal voor gebruik op schepen zonder elektriciteit, maar ook als back-up voor het geval de stroom uitvalt of niet beschikbaar is. Zowel geschikt voor vloer- als wandmontage. Capaciteit 20 liter per minuut bij 60 slagen. De aansluitingen zijn voor 25 mm slang.

	OMSCHRIJVING	AFMETING	PRIJS
EU15.262.20	Seaworld handlenspomp	180 x 125 x 75 mm	36,32 A





Handpomp met afdekklep

	OMSCHRIJVING	CAPACITEIT	AANSLUITING	AFMETING (LXBXH)	PRIJS
EU15.262.25	Handpomp met afneembare hendel	22 liter per 30 pompcycli	25 mm	177 x 192 x 204 mm	74,39 A



Rule Slimline pompmodellen

- Voor het pompen van zoet water en zeewater
- Snel bijtanken en overbrengen van diesel zonder morsen (alleen voor de modellen iL500P, iL280P en iL200P)
- Wegpompen van lenswater in moeilijke gebieden
- Wateroverbrenging
- Deksproeiers
- Reiniging van dek en anker en algemene reiniging
- Robuust en gestroomlijnd, met gemakkelijk te reinigen klemfilter

	OMSCHRIJVING	VOOR	VOLTAGE/AMPERAGE	AANSLUITING	CAPACITEIT (LTR/UUR)	PRIJS
SCIL200	Rule Slimline IL200 - intermittert	water en zeewater	12V/2.8A	3/8 (10mm)	760	33,88 I
SCIL200P	Rule Slimline IL200 - continuus	water, zeewater en diesel	12V/4.5A	1/2 (13mm)	760	56,01 I
SCIL200P24	Rule Slimline IL200 - continuus	water, zeewater en diesel	24V/2.5A	1/2 (13mm)	760	61,62 I
SCIL280P	Rule Slimline IL280 - continuus	water, zeewater en diesel	12V/4.5A	1/2 (13mm)	1080	67,20 I
SCIL280P24	Rule Slimline IL280 - continuus	water, zeewater en diesel	24V/2.5A	1/2 (13mm)	1080	81,26 I
SCIL500P	Rule Slimline IL500 - continuus	water, zeewater en diesel	12V/6.0A	3/4 (19mm)	1920	84,67 I
SCIL500P24	Rule Slimline IL500 - continuus	water, zeewater en diesel	24V/3.0A	3/4 (19mm)	1920	102,39 I



COMBINOORD.NL

VERBETERD!

DÉ WEBSHOP VOOR INDUSTRIE, RECREATIE EN WATERSPORT



Rule Slimline pompmodellen - portable kit

- Voor het pompen van zoet water en zeewater
- Reiniging voor auto's, RV's, ankers en boten
- Deksproeier
- Verwijdering van lens- of regenwater
- Bijtanken en overbrengen van diesel (alleen modellen iL500PK en iL280PK)
- Tuinbewatering
- Vullen en leegmaken van bak

	OMSCHRIJVING	VOOR	VOLTAGE/AMPERAGE	AANSLUITING	CAPACITEIT (LTR/UUR)	PRIJS
SCIL200K	Rule Slimline IL200 kit - intermittert	water en zeewater	12V/2.8A	3/8 (10mm)	760	69,38 I
SCIL280PK	Rule Slimline IL280 kit - continuus	water, zeewater en diesel	12V/4.5A	1/2 (13mm)	1080	99,75 I
SCIL280PK24	Rule Slimline IL280 kit - continuus	water, zeewater en diesel	24V/2.5A	1/2 (13mm)	1080	119,68 I
SCIL500PK	Rule Slimline IL500 kit - continuus	water, zeewater en diesel	12V/6.0A	3/4 (19mm)	1920	128,64 I
SCIL500PK24	Rule Slimline IL500 kit - continuus	water, zeewater en diesel	24V/3.0A	3/4 (19mm)	1920	141,41 I

Rule LoPro Man

- Brengt Rule-pompkracht naar krappe ruimtes
- Volledig roterend uitblaaslichaam voor flexibele installatie
- Keuze uit verschillende afvoerpoorten die bij elke pomp worden geleverd
- Horizontale of verticale montage
- Gebruik voor automatische bediening de vlotterschakelaar SCRS35A



	OMSCHRIJVING	TYPE	VOLTAGE/AMPERAGE	CAPACITEIT (LTR/UUR)	AANSLUITINGEN	PRIJS
SCLP900D	Rule LoPro Man	manual	12V/4A	3360	19, 25 of 28 mm	69,81 I
SCLP900S	Rule LoPro Man	automatisch	12V/4A	3360	19, 25 of 28 mm	93,82 I



Rule dompelpompen

Dompelpompen voor het efficiënt leegpompen van de bilge.

	OMSCHRIJVING	VOLT/AMP	AANSL.	CAP.	OPV. HOOGTE	PRIJS
SCR36012	Rule 360	12V/2.5A	19 mm	23 l/min.	2 m	31,20 l
SCR50012	Rule 500	12V/2.5A	19 mm	32 l/min.	2 m	37,73 l
SCR50024	Rule 500	24V/1.5A	19 mm	32 l/min.	2 m	46,93 l
SCR80012	Rule 800	12V/5A	19 mm	50 l/min.	2 m	61,08 l
SCR80024	Rule 800	24V/2.5A	19 mm	50 l/min.	2 m	72,31 l
SCR110012	Rule 1100	12V/6A	29 mm	69 l/min.	3 m	65,07 l
SCR110024	Rule 1100	24V/2.5A	29 mm	69 l/min.	3 m	77,59 l
SCR150012	Rule 1500	12V/9A	29 mm	95 l/min.	3 m	131,48 l
SCR150024	Rule 1500	24V/5A	29 mm	95 l/min.	3 m	141,35 l
SCR200012	Rule 2000	12V/15A	29 mm	126 l/min.	3 m	184,02 l
SCR200024	Rule 2000	24V/7.5A	29 mm	126 l/min.	3 m	194,68 l
SCR370012	Rule 3700	12V/25A	38 mm	233 l/min.	4 m	297,36 l
SCR370024	Rule 3700	24V/15A	38 mm	233 l/min.	4 m	306,69 l
SCR400012	Rule 4000	12V/25A	51 mm	252 l/min.	4 m	304,03 l
SCR400024	Rule 4000	24V/15A	51 mm	252 l/min.	4 m	374,69 l



Rule Mate dompelpompen met ingebouwde vlotterschakelaar

Deze dompelpompen zijn voorzien van een ingebouwde vlotterschakelaar. Een niet vastlopende waaier, thermische beveiliging en halfgeleider waterdetectie technologie die een afzonderlijke vlotterschakelaar overbodig maakt. Wanneer het water in de bilge meer dan 60mm hoog staat, schakelt de automatische sensor de pomp in en pas weer uit wanneer al het water is weggepompt.

De unieke "field effect" technologie van de sensor reageert alleen op water en werkt niet als er motorolie aanwezig is, wat weer bijdraagt aan een schoner milieu. De Rule Mate lenspompen hebben een stevig ontworpen huis compleet met een ingebouwde "één druk op de knop" testvoorziening. Zij zijn leverbaar met een debiet vanaf 31 l/min tot en met 70 l/min. Compleet met een simpel te reinigen zeef, diverse slangpilaren en 3 jaar garantie.



	OMSCHRIJVING	VOLT/AMP	AANSL.	CAP.	OPV. HOOGTE	PRIJS
SCRM500A	Rule Mate 500	12V/3A	19 mm	31 l/min.	3.5 m	101,59 l
SCRM500A24	Rule Mate 500	24V/1.5A	19 mm	31 l/min.	3.5 m	129,66 l
SCRM750A	Rule Mate 750	12V/5A	19 mm	45 l/min.	3.5 m	126,95 l
SCRM750A24	Rule Mate 750	24V/3A	19 mm	45 l/min.	3.5 m	144,34 l
SCRM1100A	Rule Mate 1100	12V/5A	29 mm	70 l/min.	3.5 m	168,02 l
SCRM1100A24	Rule Mate 1100	24V/3A	29 mm	70 l/min.	3.5 m	172,02 l
SCRM150012	Rule Mate 1500	12V/6A	29 mm	95 l/min.	4 m	278,69 l
SCRM200012	Rule Mate 2000	12V/15A	29 mm	126 l/min.	4 m	321,37 l
SCRM200024	Rule Mate 2000	24V/7.5A	29 mm	110 l/min.	4 m	333,36 l

Europump II dompelpompen

	OMSCHRIJVING	VOLT/AMP	AANSL.	MAX. CAPACITEIT	CAP. OP 2M	PRIJS
EU16.122.02	Europump II bilgepomp	12V/4.0A	19 mm	32 l/min.	25 l/min.	19,90 A
EU16.122.06	Europump II bilgepomp	12V/5.5A	29 mm	64 l/min.	30 l/min.	35,82 A
EU16.122.07	Europump II bilgepomp	24V/3.5A	29 mm	64 l/min.	30 l/min.	32,73 A
EU16.122.10	Europump II bilgepomp	12V/8A	29 mm	96 l/min.	46 l/min.	39,51 A
EU16.122.11	Europump II bilgepomp	24V/5A	29 mm	96 l/min.	46 l/min.	39,51 A
EU16.122.14	Europump II bilgepomp	12V/11A	29 mm	128 l/min.	65 l/min.	46,51 A
EU16.122.15	Europump II bilgepomp	24V/6A	29 mm	128 l/min.	65 l/min.	50,94 A
EU16.122.18	Europump II bilgepomp	12V/13A	32 mm	192 l/min.	100 l/min.	68,63 A
EU16.122.19	Europump II bilgepomp	24V/8A	32 mm	192 l/min.	100 l/min.	68,63 A





Shurflo bilgepompen

Dezelfde en betrouwbare bilge/dompelpomp voor het afvoeren van bilgewater. Gepatenteerde watergekoelde motor voor een lange levensduur. Geschikt voor continue gebruik. Beschermd tegen vonken. ISO 8849. Niet zelfaanzuigend, mag enige tijd droogdraaien.

	OMSCHRIJVING	VOLTAGE	CAPACITEIT	AFMETING Ø X H	AANSLUITING	PRIJS
SH355-020-10	Shurflo bilgepomp	12V	1438 l/uur / 380 GPH / 24 l/min.	95 x 114 mm	19 mm	32,10 A
SH355-010-10	Shurflo bilgepomp	12V	1893 l/uur / 500 GPH / 32 l/min.	95 x 114 mm	19 mm	32,76 A
SH355-110-10	Shurflo bilgepomp	12V	2650 l/uur / 700 GPH / 44 l/min.	95 x 114 mm	19 mm	35,69 A
SH355-100-10	Shurflo bilgepomp	12V	3785 l/uur / 1000 GPH / 63 l/min.	95 x 114 mm	29 mm	32,76 A
SH358-000-10	Shurflo bilgepomp	12V	5677 l/uur / 1500 GPH / 95 l/min.	160 x 184 mm	29 mm	102,76 A
SH358-100-10	Shurflo bilgepomp	24V	5677 l/uur / 1500 GPH / 95 l/min.	160 x 184 mm	29 mm	105,18 A
SH358-010-10	Shurflo bilgepomp	12V	7569 l/uur / 2000 GPH / 126 l/min.	160 x 184 mm	29 mm	104,97 A
SH358-110-10	Shurflo bilgepomp	24V	7569 l/uur / 2000 GPH / 126 l/min.	160 x 184 mm	29 mm	112,57 A



Gulper bilge pompen

	OMSCHRIJVING	VOLTAGE	AANSLUITING	CAPACITEIT	AANZ. HOOGTE	PRIJS
BE032365	Supersub Smart 650 - 12V	12V	19- 25 mm	40 l/min.	3 m	105,02 B
BE032366	Supersub Smart 1100 - 12V	12V	25 - 28 mm	60 l/min.	3 m	200,54 B
BE032367	Supersub Smart 1100 - 24V	24V	25 - 28 mm	60 l/min.	3 m	184,67 B



Jabsco impellerpompen

Elektrische pompen met flexibele impeller zijn uitstekend geschikt om diverse vloeistoffen weg te pompen. Zij geven een flinke capaciteit en zijn goed droog aanzuigend. Al meer dan een kwart eeuw bewijst de illustere Puppy serie, met zijn 12 en 24V motoren, een betrouwbare partner aan boord van zowel jachten en motorboten als voor vele automotieve en industriële toepassingen te zijn. Werkelijk droog zelfaanzuigend, zeer onderhoudsvriendelijk en kan kleine vaste deeltjes verpompen.

	OMSCHRIJVING	VOLTAGE/AMPERAGE	AANSLUITING	CAP.	AANZ. HOOGTE	PRIJS
SC236204003	Jabsco mini-puppy	12V/4A	3/8"	5.5 l/min.	1.5 m	385,78 I
SC236204103	Jabsco mini-puppy	24V/2A	3/8"	5.5 l/min.	1.5 m	385,78 I
SC236704003	Jabsco junior-puppy	12V/15A	3/4"	15 l/min.	3 m	426,84 I
SC236704103	Jabsco junior-puppy	24V/10A	3/4"	15 l/min.	3 m	426,84 I
SC236804003	Jabsco water-puppy	12V/15A	1"	32 l/min.	1.2 m	244,03 I
SC236804103	Jabsco water-puppy	24V/10A	1"	32 l/min.	1.2 m	244,03 I
SC239202403	Jabsco utility-puppy 2000	12V/15A	3/4"	32 l/min.	1.2 m	450,31 I
SC239202213	Jabsco utility-puppy 3000	12V/25A	3/4"	43 l/min.	2.4 m	740,73 I
SC239202313	Jabsco utility-puppy 3000	24V/15A	3/4"	43 l/min.	2.4 m	740,73 I
SC236103003	Jabsco maxi-puppy	12V/20A	1"	44 l/min.	2.4 m	605,79 I
SC236103103	Jabsco maxi-puppy	24V/10A	1"	44 l/min.	2.4 m	550,72 I
	OMSCHRIJVING					PRIJS
SCK3740003	Servicekit t.b.v. mini-puppy (bevat: impeller 1414-0003B, afdichting, pakking & afdekschroeven)					64,54 I
SCK4000023	Servicekit t.b.v. junior-puppy (bevat: impeller 9200-0023B, afdichting, pakking & afdekschroeven)					80,67 I
SCK224	Servicekit t.b.v. water-puppy (bevat: impeller 6303-0003-P, afdichting, pakking & afdekschroeven)					60,14 I
SCK22401	Servicekit t.b.v. maxi-puppy (bevat: impeller 7273-0003B, afdichting, pakking & afdekschroeven)					64,54 I



Jabsco centrifugaalpompen

Deze RVS circulatie pompen zijn uitermate geschikt voor het (rond)pompen van water tot max. 50°C. De motoren hebben een zeer lange levensduur (2500 tot 3500 uur).

De SC508702012 en SC508702024 pompen moeten minimaal 30 minuten stil gezet worden na maximaal 30 minuten arbeid.

	OMSCHRIJVING	VOLT/AMP	AANSL.	CAP.	OPV. HOOGTE	PRIJS
SC508402012	Jabsco centrifugaalpompe	12V/10A	3/4"	120 l/min.	5 m	376,81 I
SC508402024	Jabsco centrifugaalpompe	24V/7A	3/4"	120 l/min.	5 m	376,81 I
SC508702012	Jabsco centrifugaalpompe	12V/25A	3/4"	90 l/min.	16 m	451,93 I
SC508702024	Jabsco centrifugaalpompe	24V/13A	3/4"	90 l/min.	16 m	451,93 I

JABSCO, AL JAREN EEN VAN ONZE TOPPERS

Jabsco magnetisch aangedreven centrifugaalpompe

Deze borstelloze gelijkstroommotor heeft een zeer lange levensduur. De pompe is beveiligd tegen vonken en kan water evenals agressieve vloeistoffen verpompen tot 80°C. Volgens EMC richtlijn.

	OMSCHRIJVING	VOLT/AMP	AANSL.	CAP.	OPV. HOOGTE	PRIJS
SC595300000	Jabsco centrifugaalpompe	8-24V	3/4"	26 l/min.	1 m	403,39



Jabsco koelwaterpompe type 51510

	OMSCHRIJVING	CAP. BIJ 1500 RPM	AANZ. HOOGTE	AANSLUITING	AFM. CM (LXBXH)	PRIJS
SC515102001	Jabsco koelwaterpompe	10.5 l/min.	3.5 m	3/8"	92 x 80 x 60	308,03
	OMSCHRIJVING	CAP. BIJ 1500 RPM	AANZ. HOOGTE	TECHNAUTIC NR.	VETUS NR.	PRIJS
SC224050001P	Jabsco impeller	22405-0001-P	09-8088	7402	IMP00601	35,21

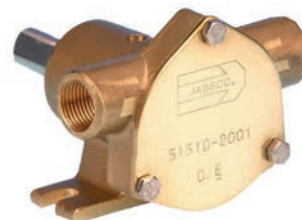

Jabsco koelwaterpompe type 51520

Vergelijkbaar met Johnson F4B-8.

	OMSCHRIJVING	CAP. BIJ 1500 RPM	AANZ. HOOGTE	AANSLUITING	AFM. CM (LXBXH)	PRIJS
SC515202001	Jabsco koelwaterpompe	16 l/min.	4.1 m	3/8"	95.4 x 80 x 85	357,89
	OMSCHRIJVING	CAP. BIJ 1500 RPM	AANZ. HOOGTE	TECHNAUTIC NR.	VETUS NR.	PRIJS
SC6530001P	Jabsco impeller	653-0001-P	09-8108	7403	IMP00801	39,62
SCSK5010000	Einddeksel kit (51520) (bevat: einddeksel (4), schroeven (5), O-ring (8))					52,81
SCSK5030000	Service kit (020 MECH) (bevat: impeller (6), O-ring (8), mechanische afdichting (7), eindkap schroeven (5))					98,28
SCSK5040000	Kit afdichting/pakking (020 MECH) (bevat: mechanische afdichting (7), O-ring (8), steuning (13))					74,82



Jabsco koelwaterpompe type 52040

Vergelijkbaar met Johnson F5B-8.

	OMSCHRIJVING	CAP. BIJ 1500 RPM	AANZ. HOOGTE	AANSLUITING	AFM. CM (LXBXH)	PRIJS
SC520402001	Jabsco koelwaterpompe	36.5 l/min.	5.6 m	3/4"	12.8 x 10.6 x 78	371,10
SCSK3840101	Service kit (040 SP NEO) (bevat: impeller, afdichting, pakking & eindkappen schroeven)					102,67



Jabsco koelwaterpompe type 52080

	OMSCHRIJVING	CAP. BIJ 1500 RPM	AANZ. HOOGTE	AANSLUITING	AFM. CM (LXBXH)	PRIJS
SC520802001	Jabsco koelwaterpompe	80 l/min.	4.5 m	1"	15.6 x 12.0 x 80.0	464,99



Jabsco koelwaterpompe type 21770

	OMSCHRIJVING	CAP. BIJ 1500 RPM	AANZ. HOOGTE	AANSLUITING	AFM. CM (LXBXH)	PRIJS
SC21770	Jabsco koelwaterpompe Peugeot/Renault	36.5 l/min.	4.1 m	1"	11.6 x 14.0 x 78.0	614,59
SC4900001	Cam-brass 040 full					46,93
SC4908B	Pakkings kit					8,80
SC78830000	Wearplate-brass 040					13,21
SC910030090	Screw 10-32x5/16					10,28
SC21777	Shaft					154,03
SCSP270101	Seal					24,26 A
SC45680001B	Impeller 040 sp ne key					61,62





Jabsco koelwaterpomp type 29500

	OMSCHRIJVING	CAP. BIJ 1500 RPM	AANZ. HOOGTE	AANSLUITING	AFM. CM (LXBXH)	PRIJS
SC295001001	Jabsco koelwaterpomp	36.5 l/min.	4.1 m	1 1/8"	11.0 x 10.0 x 10.0	667,41
SCSK3840001	Service kit 040 sp neo					104,15



Jabsco koelwaterpomp type 3270

	OMSCHRIJVING	CAP. BIJ 1500 RPM	AANZ. HOOGTE	AANSLUITING	AFM. CM (LXBXH)	PRIJS
SC3270200	Jabsco koelwaterpomp (BSP)	36.5 l/min.	4.1 m	3/4"	10.8 x 10.0 x 84.0	646,86
SC32700001	Jabsco koelwaterpomp (NPT)	36.5 l/min.	4.1 m	3/4"	10.8 x 10.0 x 84.0	575,91 A
	OMSCHRIJVING	CAP. BIJ 1500 RPM	AANZ. HOOGTE	TECHNAUTIC NR.	VETUS NR.	PRIJS
SC12100001P	Jabsco impeller	1210-0001-P	09-1027B	7404	IMP00201	41,34
SC32980000	Pakking					7,35
SC910020020	Screw 8-32x3/8					8,80
SC927000060	Seal					36,66



Jabsco koelwaterpomp type 29440

	OMSCHRIJVING	CAP. BIJ 1500 RPM	AANZ. HOOGTE	AANSLUITING	AFM. CM (LXBXH)	PRIJS
SC294401001	Jabsco koelwaterpomp	18 l/min.	4.1 m	25 mm slang	16 x 11 x 11	509,00
SCSK4020001	Service kit (020 MP NEO) (bevat: impeller, afdichting, pakking & einddeksel schroeven)					190,68
SC19850000	Pakkings kit					8,80
SC294410000B	Afdichting					158,41
	OMSCHRIJVING	TYPE				PRIJS
SC186530001P	Jabsco impeller	18653-0001P				63,07



Jabsco koelwaterpompen onderdelen

	OMSCHRIJVING	PRIJS
SC118300000	Eindkap-brass 020/040 (75 mm)	23,48
SC926000060	Jabsco kogellager 92600-0060	42,54
SC118310000	Eindkap-brass 040/080 (85 mm)	35,21
SC120620000	Eindkap-brass 200 (115 mm)	86,55
SC238250000B	Eindkap (82 mm)	36,66
SC294750000	Eindkap-brass 020	60,14
SC503550000	Eindkap (97 mm)	35,21
SC522390000	Eindkap 200	93,87
SC293050000	Eindkap-brass 010	13,95 A
SC9566	Eindkap-brass 010	20,53
SC29070000	Cam kit	21,45 A
SC10818	Cam-brass 020 full	54,27
SC32550000	Cam-brass 2/3	120,91
SC4900001	Cam-brass 040 full	46,93
SC69880000	Cam kit	82,14
SC7884	Cam kit/wearplate	83,63
SC8340001	Cam-brass 200 full	51,35
SC9340000	Cam-brass 080 full	32,26

Jabsco accumulatore tanks

Model SC305730000 is voorzien van een ventiel.

	OMSCHRIJVING	INHOUD	AFMETING MM (LXBXD)	PRIJS
SC305730003	Druktank Jabsco	0.6 liter met voordruk	214 x 119 x 110	62,28
SC305730000	Druktank Jabsco	1.0 liter met voordruk	340 x 120 x 110	132,54
SC232402000	Druktank Jabsco	8.0 liter	330 x 200 x 220	202,41



iD20 Hi-Speed Inflator 12V

Blaast een bijboot voor 4 personen op in minder dan 2 minuten.

- Geleverd met mondstukken voor alle grote opblaasbare boten en ventieltypes
- Laat een rubberboot leeglopen en klaar om in te pakken
- Bediening met één hand
- Ontluchtingsklep beschermt tegen overmatig opblazen en oververhitting
- 3 meter kabel met batterijclips

	OMSCHRIJVING	VOLTAGE	MAX. STROOM	LUCHTSTROOM	GEWICHT	PRIJS
SCID20	iD20 Hi-Speed Inflator	12V	25A	550 l/min.	0.91 kg	111,21
SCID20K	Adapter kit voor Rule iD20					12,03



Shurflo accumulatorentank

Voor een constante flow in de persleiding van een drinkwater- of dekwaspomp. Verlengt de levensduur van uw pomp. De voorspanning is 20 PSI/1.4 bar. Max. spanning 125 PSI/8.8 bar.

	OMSCHRIJVING	INHOUD	PRIJS
SH182-202	Shurflo accumulatorentank	0.7 liter	76,82 A



Shurflo expansietank RVS

Chique uitgevoerde RVS expansietank geschikt voor samenbouw met drinkwater- of dekwaspomp. Deze tank zorgt voor een constante flow in de persleiding. Verlengt de levensduur van uw pomp.

De voorspanning is 20 PSI/1.4 bar. Maximale spanning 100 PSI/7 bar.

	OMSCHRIJVING	INLAAT	INHOUD	Ø (MM)	BREEDTE (MM)	PRIJS
SH3400-002	Shurflo hydrofoortank RVS	1/2"	7.6 liter	280	310	357,47 A



Expansietank

	OMSCHRIJVING	INLAAT	INHOUD	Ø (MM)	BREEDTE (MM)	PRIJS
BO0920115	Hydrofoorketel met voet- en montageplaat	3/4"	24 liter	260 mm	480 mm	125,10 A



Combi Hydrofoortank

	OMSCHRIJVING	VOLTAGE	INHOUD	AANSLUITING	VOORDRUK KETEL	PRIJS
HF1211	Hydrofoortank	12V	8 liter	13 mm	1.3 bar	260,00 A
HF2411	Hydrofoortank	24V	8 liter	13 mm	1.3 bar	260,00 A
HF1215	Hydrofoortank	12V	8 liter	13 mm	1.3 bar	351,00 A
HF2415	Hydrofoortank	24V	8 liter	13 mm	1.3 bar	351,00 A
09018	Losse druktank wit + bevestigingsplaat		8 liter			108,50



Ulex Hydrofoor

Automatisch door unieke microprocessor, zeer geruisarm werkende pomp voor drinkwatersysteem, uitermate geschikt voor montage in kleine ruimten door het ontbreken van een drukketer, pomp start bij geopende kraan en stopt weer bij gesloten kraan, voorzien van ingebouwde terugslagklep.

Zelfaanzuigende centrifugaalpomp met gesloten waaier, geschikt voor schoon water op 230V.

- Zuighoogte: 8.0 meter
- Geschikt voor: geiser en 2 tappunten
- Inschakeldruk: 1.6 bar: 2.580 liter per uur
- Afmetingen (lxbxh): 370 x 190 x 265 mm
- Uitschakeldruk: 2.0 bar --> 1.800 liter per uur
- Gewicht: 11.0 kg

	OMSCHRIJVING	VOLTAGE	AMPERAGE	INSCHAKELDRUK	UITSCHAKELDRUK	PRIJS
H09733505	Ulex sensorhydrofoor UB-0525	230V	4A	1.6 bar (2580 l/u)	2.0 bar (1800 l/u)	455,71 A
H09733512	Ulex sensorhydrofoor UB-1525	230V	7A	2.2 bar (3120 l/u)	3.2 bar (2100 l/u)	592,56 A





Hydrofoor - 230V

E.SYBOX mini is het compacte automatische drukverhogingssysteem van DAB dat is ontwikkeld voor de watervoorziening voor één woning. E.SYBOX mini garandeert het comfort van een constante druk in het systeem (drukinstelling mogelijk van 1 tot 5 bar), en is energiebesparend dankzij de toegepaste omvormertechnologie. Geschikt voor drinkwater, huishoudelijke systemen en tuintoeepassingen. Bij de installatie van de E.SYBOX mini3 zijn geen extra onderdelen nodig. Het systeem bestaat uit een hoogfrequente zelfaanzuigende pomp met dubbele waaier, elektronische regeling met invertertechnologie, druk- en flowsensoren, een instelbaar hoogresolutie-lcd-display, een geïntegreerd expansievat van 1 liter en een cartridge-terugslagklep. Dankzij de dubbele aanzuig- en persaansluitingen is zowel horizontale als verticale plaatsing mogelijk. Het compacte formaat zorgt ervoor dat het systeem ook op moeilijk bereikbare plekken met geringe ventilatie kan worden geïnstalleerd.

- **Werkbereik Capaciteit** tot 80 l/min; met een opvoerhoogte tot 55 m (Te verpompen vloeistof schoon, vrij van vaste bestanddelen en minerale bestanddelen, niet viskeus, niet agressief, niet gekristalliseerd en chemisch neutraal.)
- **Temperatuurbereik vloeistof** van 0°C tot +35°C voor huishoudelijk gebruik voor overig gebruik van 0°C to +40°C
- **Maximale aanzuigdiepte** 8 meter
- **Maximale omgevingstemperatuur** +50°C
- **Maximale werkdruk** 7,5 bar (750 kPa)
- **Beschermingsklasse** motor IPX4
- **Isolatieklasse** F
- **Installatie** Horizontaal of vertikaal in een vaste positie

	OMSCHRIJVING	VERMOGEN	MAX. CAPACITEIT	INSTELBARE DRUK	AANZUIGDIEPTE	PRIJS
09019	Hydrofoor E.sybox mini 3 - 230V	800W	80 l/min.	1 tot 5.5 bar	8 m	885,00 A



Jabsco waterfilters

Zeer eenvoudig te monteren en te onderhouden waterfilters voor zowel bilge- als drinkwater. De SC46200xxxx hebben een 20 Mesh filter en de SC46400xxxx hebben een 40 Mesh filter. De SC462000010, SC464000010, SC464000012 en de SC464000014 hebben een 90° plug-in aansluiting.

	OMSCHRIJVING	AANSLUITING	AFM. CM (LXHXB)	PRIJS
SC462000000	Filter t.b.v. lenspomp	ø19 slang-slang	12 x 7 x 6	26,46
SC462000010	Filter t.b.v. lenspomp	ø19 slang-snelkop 90°	12 x 6 x 7	27,89
SC464000000	Filter t.b.v. drinkwaterpomp	ø19 slang-slang	12 x 6 x 7	26,46
SC464000002	Filter t.b.v. drinkwaterpomp	ø13 slang-slang	12 x 6 x 7	26,46
SC464000003	Filter t.b.v. drinkwaterpomp	ø10m slang-slang	12 x 6 x 7	29,30
SC464000004	Filter t.b.v. drinkwaterpomp	½" bsp (2x)	12 x 6 x 7	26,46
SC464000010	Filter t.b.v. drinkwaterpomp	ø19 slang-snelkop 90°	12 x 6 x 7	26,46
SC464000012	Filter t.b.v. drinkwaterpomp	ø13 slang-plug in	12 x 6 x 7	26,46
SC464000014	Filter t.b.v. drinkwaterpomp	½" bsp-plug in	12 x 6 x 7	27,89
SC464009500	Filter t.b.v. drinkwaterpomp	snelkoppeling male-female haaks	12 x 6 x 7	23,50

Jabsco aansluitingen



	OMSCHRIJVING	PRIJS
SC306541000	Aansluitingskit naar 13 mm slang	7,36
SC306531000	Aansluitingskit naar 19 mm slang	7,36
SC306491000	Aansluitingskit naar 1/2" bsp	7,36
SC306511000	Aansluitingskit 90° naar 13 mm slang	7,36
SC306421000	Aansluitingskit 90° naar 19 mm slang	7,36
SC306551000	Aansluitingskit 90° naar 1/2" bsp	7,36

AL MEER DAN TWINTIG JAAR KWALITEIT UIT GROU



Shurflo filters

Compact waterfilter direct te monteren aan de zuigzijde van de Shurflo drinkwaterpomp. De eventuele deeltjes worden uit het water gefilterd waardoor de levensduur van de pomp wordt verlengd. Aansluitingen 1/2" in en 13 mm slang uit.

	OMSCHRIJVING	AANSLUITING	PRIJS
SH255-325	Shurflo drinkwaterfilter	1/2" en 13 mm slang	21,86 A

Jabsco Aquafilter

Geactiveerdkoolstof waterfilter

Drinkwaterfilter met carbon. Verwijdert chloor, onaangename luchtjes, smaken en kleuren van uw drinkwater aan boord. Het gebruik van carbon dat met zilver is geïmpregneerd voorkomt bacteriegroei in het filterbed. Het filterhuis is voorzien van 180° draaibare slangaansluiting van 13mm. Voorzien van afsluitklep, zodat filterelement verwijderd kan worden (ook al staat het systeem onder druk). Jaarlijks los filter vervangen. Capaciteit: 14 ltr/min. Druk: max. 4.3 bar.

	OMSCHRIJVING	PRIJS
SC590001000	Aquafilter Jabsco compleet	85,80
SC591000000	Aquafilter filterelement los	46,02



Shurflo inline filter

Carbon drinkwaterfilter reduceert geur en chloor en verbetert de smaak van het drinkwater.

	OMSCHRIJVING	AANSLUITING	HOOGTE	PRIJS
SHRV-210BRB-A	Shurflo in-line drinkwaterfilter	13 mm	28 cm	66,19 A



Jabsco lenswaterfilters

Aanzuigfilters voorzien van een terugslagklep.

	OMSCHRIJVING	AANSLUITING	PRIJS
SC292901020	Lenswaterfilter met terugslagklep	19 mm	32,26
SC292901000	Lenswaterfilter met terugslagklep	25 mm	28,60
SC292901010	Lenswaterfilter met terugslagklep	38 mm	31,29



Jabsco terugslagkleppen

Terugslagkleppen voor montage tussen de leidingen.

	OMSCHRIJVING	AANSLUITING	AFM. CM (LXHXB)	PRIJS
SC292951011	Terugslagklep	19 mm slang	11 x 6 x 5	26,01
SC292951000	Terugslagklep	25 mm slang	11 x 6 x 5	26,01
SC292951010	Terugslagklep	38 mm slang	11 x 6 x 5	28,61



Terugslagkleppen met slangverloop

	OMSCHRIJVING	AANSLUITING	PRIJS
EU17.176.56	Terugslagklep	13, 20 en 26 mm slang	9,91 A
EU17.176.57	Terugslagklep	25, 32 en 38 mm slang	13,62 A



Jabsco 3-weg kraan

Y-kraan ten behoeve van afvalwater.

	OMSCHRIJVING	PRIJS
SC454901000	3-weg kraan inlaat 38 mm/uitlaat 38 mm	101,75
SC455001000	Bedieningsverlengstuk	14,66
SC454880000	Service kit (bevat: O-ring & vierkante richtklepafdichting)	26,56
SC454930000	Jabsco Y-klep verdeelkraan hendel kit	15,10



Jabsco beluchters

Beluchters voor montage in alle in- en uitlaatleidingen van toiletten beneden de waterlijn.

	OMSCHRIJVING	DIAMETER	PRIJS
SC290150000	Beluchter	Ø19 mm	42,39
SC290150020	Beluchter	Ø25 mm	73,48
SC290150010	Beluchter	Ø38 mm	60,72





Rule vlotterschakelaars

Universele vlotterschakelaar t.b.v. lenspompen van alle merken. De meest verkochte schakelaars ter wereld. Tot max. 14A bij 12V en 7A bij 24V.

	OMSCHRIJVING	PRIJS
SCRS35A	Rule-A-Matic vlotterschakelaar zonder zekering	47,61
SC35FA	Rule-A-Matic vlotterschakelaar met zekeringhouder	54,13



Rule vlotterschakelaars tot 20A

Voor pompen tot 20A bij 12V.

	OMSCHRIJVING	PRIJS
SCRS37	Rule-A-Matic Superswitch	71,47
SC37FA	Rule-A-Matic Superswitch met zekering	73,74



Rule vlotterschakelaar met beschermkap

	OMSCHRIJVING	PRIJS
SCRS40	Rule-A-Matic Plus Float Switch	59,88



Shurflo vlotterschakelaar

Betrouwbare kwikvrije vlotterschakelaar vervaardigd van corrosiebestendig materiaal. Deze schakelaar is geschikt voor alle 12V/max. 12A en 24V/max. 6A pompen.

	OMSCHRIJVING	VOLTAGE	AMPERAGE	PRIJS
SH359-111-30	Shurflo vlotterschakelaar	12/24V	6A	30,86 A
SH359-111-40	Shurflo vlotterschakelaar (in beschermkast)	12/24V	6A	33,24 A



Jabsco Hydro Air Switch

Universele lenspompschakelaar werkend op luchtdruk. Te gebruiken bij ieder merk bilgepomp. Tot max. 20A bij 12V en 10A bij 24V.

	OMSCHRIJVING	VOLTAGE	AFM. CM (LXBXD)	PRIJS
SC39	Rule-A-Matic Hydro Air Switch	12V	15.3 x 7.5 x 4.5	89,02
SC3924	Rule-A-Matic Hydro Air Switch	24V	15.3 x 7.5 x 4.5	90,80



Bilge alarm kit

De bilge alarm kit bestaat uit een vlotterschakelaar en een dashboard meter met zowel een visuele als hoorbaar alarm van 85 dB. Deze unit maakt het mogelijk een onbemand compartiment voortdurend te monitoren.

	OMSCHRIJVING	VOLTAGE	PRIJS
SC33ALA	Bilge alarm kit	12V	102,95
SC32ALA	Bilge alarm kit	24V	115,72



Niveauschakelaars horizontaal/verticaal

Schakelaar in te bouwen door gat in tank. Boorgat 16mm. Geschikt voor zowel water als diesel.

	OMSCHRIJVING	MONTAGE	VOLTAGE	PRIJS
BRVLHO	Vlotterschakelaar LS803-5-1	horizontaal	12-24V	30,00 A
BRVLVE	Vlotterschakelaar VS301-11N	verticaal	12-24V	35,00 A



Jabsco bilge schakelaars

Universele schakelaar t.b.v. lenspompen van alle merken tot max. 20A.

	OMSCHRIJVING	VOLTAGE	AFM. CM (LXB)	PRIJS
SCRS43	Rule bilgeschakelaar	12V	6 x 7.5	49,61
SCRS44	Rule bilgeschakelaar	24V	6 x 7.5	58,81

Quick bilge schakelaars

De Quick elektronische bilgepomp schakelaar is uitgerust met twee roestvaststalen sensoren - die - als ze in aanraking met een hoeveelheid water komen, de bilgepomp zullen activeren. De schakeling is 100% elektronisch. Het huis van de schakelaar is waterdicht, inwerking van vocht is uitgesloten.

Een ingebouwde vertraging zorgt ervoor dat de pomp, bij aanwezigheid van water, pas na 6 seconden aanslaat, waardoor hinderlijk aanslaan van de pomp tijdens het rollen van het schip wordt voorkomen. Als er geen water meer wordt gedetecteerd, loopt de pomp nog 23 seconden door, waardoor ook het laatste restje water in de bilge wordt weggepompt.



	OMSCHRIJVING	AMPERAGE	PRIJS
TE220601	Quick bilgepompschakelaar	10A	71,40 F
TE220602	Quick bilgepompschakelaar	15A	81,90 F
TE220603	Quick bilgepompschakelaar	20A	89,25 F

Waterwitch bilge schakelaars

Waterwitch automatische bilge schakelaars.

Model 10-12 en 10-24:

- Tijdvertraging aan: 3 seconden
- Tijdvertraging uit: schakelt direct uit
- Belasting max: 15A/12V en 10A/24V

Model 101 en 101-24:

- Tijdvertraging aan: 6-8 seconden
- Tijdvertraging uit: 14-16 seconden
- Belasting max: 15A/12V en 10A/24V



	OMSCHRIJVING	TYPE	VOLTAGE	PRIJS
WW10-12	Waterwitch schakelaar	10-12	12V	99,00 A
WW10-24	Waterwitch schakelaar	10-24	24V	99,00 A
WW101	Waterwitch schakelaar	101-12	12V	105,00 A
WW101-24	Waterwitch schakelaar	101-24	24V	105,00 A

Bilge paneel

Uitgerust met een ON-OFF schakelaar om de pomp in de automatische of handmatige modus te zetten. Waarschuwingslicht en hoorbaar alarm dat wordt geactiveerd als er water in de bilge zit.

	OMSCHRIJVING	VOLTAGE	PRIJS
EU16.608.12	Bilgepaneel met een akoestisch en een LED alarm	12/24V	31,49 A



Terugslagkleppen voor brandstof

Terugslagklep voor montage tussen brandstofleidingen.

	OMSCHRIJVING	DIAMETER	PRIJS
EU17.731.90	Terugslagklep diesel	Ø 8 mm	10,07 A
EU17.731.91	Terugslagklep diesel	Ø 10 mm	10,78 A



Jabsco impellertrekkers

	OMSCHRIJVING	VAN ... TOT ...	PRIJS
SC500700040	Impellertrekker	0 tot 65 mm	106,68 I
SC500700200	Impellertrekker	65 tot 118 mm	124,01 I
SC500700080	Impellertrekker	compact 57 mm	126,13 I



Jabsco waterstopcontacten

RVS of kunststof "Quick Release Connector", oftewel het ideale waterstopcontact. Met één simpele beweging koppelt u de slang aan waarna het inwerking stellen van de handdouche de pomp direct aanslaat.

	OMSCHRIJVING	PRIJS
SC319110004	Jabsco waterstopcontact RVS 3/4" bsp - 135°	127,38 I
SC319110007	Jabsco waterstopcontact RVS 3/4" bsp - recht	113,23 I
SC319110005	Jabsco quick release adaptor (3/4" BSP) - 135°	72,19 I
SC319110002	Jabsco quick release adaptor (3/4" BSP) - recht	58,03 I



Net toen je dacht dat al het moois al bedacht was...

Olympic Goddelijke ankers



Maak kennis met de nieuwe lijn Quick Marine ankers. Deze Olympic lijn omvat modellen van 7 tot en met 60 kg, ontworpen voor specifieke toepassingen en bodemtypes. Vervaardigd uit hoogwaardige materialen die zowel duurzaamheid als corrosiebestendigheid garanderen.

En dankzij de compacte schacht zijn de **Olympic Anchors** geschikt voor de meeste boegrollen die momenteel op de markt zijn. Verkrijgbaar in een gepolijste of een satijnen afwerking.

Cinnamon Design in optima forma



Rubik Je valt hiervoor als een blok



Of wat dacht je van de nieuwe lijn Quick Lighting verlichting: superieur design, zo smaakvol dat de vraag niet is of je één van de nieuwe modellen wilt hebben maar welke!

Vraag de nieuwe brochure aan bij ons team door simpelweg een mail te sturen naar een van onze medewerkers. Bellen kan natuurlijk ook altijd. Het team van Combi Noord staat je graag te woord bij het maken van de juiste keuze, hoe moeilijk dat ook is met deze prachtige nieuwe Quick verlichting.



Slangaansluitingen voor ingaand water (EVO & New Edge)

Ideaal wanneer u water vanaf kade wilt gebruiken: het reduceert de druk tot 3 bar om de leidingen niet te beschadigen door middel van een innovatief compact systeem voorzien van instelbare drukregelaar en messing terugslagklep.

	OMSCHRIJVING	VORM	MATERIAAL	INBOUWMATEN	PRIJS
EU16.445.14	Slangaansluiting HD New Edge	vierkant	wit	Ø 69 x 53.5 mm	68,42 A
EU16.445.34	Slangaansluiting HD New Edge	vierkant	chroom	Ø 69 x 53.5 mm	74,76 A
EU16.445.84	Slangaansluiting HD New Edge	vierkant	RVS	Ø 69 x 53.5 mm	114,20 A
EU16.445.53	Slangaansluiting HD Classic EVO	rond	wit	Ø 69 x 53.5 mm	70,47 A
EU16.445.73	Slangaansluiting HD Classic EVO	rond	chroom	Ø 69 x 53.5 mm	74,51 A
EU16.445.83	Slangaansluiting HD Classic EVO	rond	RVS	Ø 69 x 53.5 mm	108,49 A



Elissa douchesysteem

RVS316 roestvrijstalen behuizing met zelfdragende/soft-close deksel. Uitgerust met roestvrijstalen douchekop (type Keji) en anti-vibratie ring aan de binnenkant. Mengkraan met cilindrische knop.

	OMSCHRIJVING	BUITENMAAT	GATMAAT	LENGTE SLANG	DIEPTE	PRIJS
EU15.304.30	Elissa Deck Shower - Keji	118 x 97 mm	90 mm	2.5 m (RVS)	70.7 mm	138,94 A
EU15.304.31	Elissa Deck Shower - Keji	118 x 97 mm	90 mm	4.0 m (RVS)	70.7 mm	145,91 A
EU15.324.30	Elissa Shower Box - Keji	175 x 105 mm	152.5 x 77.5 mm	2.5 m (RVS)	42 mm (max. 71 mm)	255,71 A
EU15.324.31	Elissa Shower Box - Keji	175 x 105 mm	152.5 x 77.5 mm	4.0 m (RVS)	42 mm (max. 71 mm)	262,68 A
	OMSCHRIJVING	BUITENMAAT	PRIJS			
EU16.443.20	Elissa slang aansluiting voor water (ingaand) met overdrukventiel	90 x 70 x 44 mm	171,44 A			
EU16.443.00	Elissa slang aansluiting voor water (uitgaand)	90 x 70 x 50 mm	142,41 A			
EU17.239.90	Mengkraan voor Elissa Deck shower	90 x 70 x 46 mm	146,60 A			
EU15.237.02	Douchekop Keji los		9,84 A			



Douche systeem type Wash

Kunststof verchromde doucheset met zeephouder. Lengte stang 60 cm, lengte slang 150 cm.

	OMSCHRIJVING	PRIJS
EU17.669.00	Doucheset type Wash	64,89 A



Douche systeem type Yuma

Kunststof verchromde doucheset met zeephouder. Lengte stang 60 cm, lengte slang 150 cm.

	OMSCHRIJVING	PRIJS
EU17.669.05	Doucheset type Yuma	68,26 A



Douchebox type Adriana

Douchebox voor luxe boten, voorzien van een grote Bossini verstelbare jet-douche met koud / warm watermixer en een 4 meter lange RVS slang. De douchekop is eenvoudig uittrekbaar en werkt ook als afdekking, zodat er geen deurtje meer nodig is. Dit voor het gebruiksgemak en om te voorkomen dat de slang vast komt te zitten en beschadigd raakt.

	OMSCHRIJVING	BUITENMAAT	GATMAAT	LENGTE SLANG	DIEPTE	PRIJS
EU15.480.00	Douchebox Adriana met Bossini douchekop	162 x 303 mm	132 x 271 mm	4 m	117 mm	184,22 A



Buitendouche met mengkraan

Verchromd messing douche, UV-bestendig ASA behuizing. Uitgerust met warm/koud water mixer. Model ontworpen om bij voorkeur aan de wand te worden bevestigd.

	OMSCHRIJVING	BUITENMAAT	GATMAAT	LENGTE SLANG	DIEPTE	PRIJS
EU15.239.02	Hekdouche	240 x 145 mm	195 x 95 mm	4 m	47 (box) + 87 (mixer) mm	96,37 A
EU15.248.02	Boris douchekop los					4,76 A





Buitendouche

Losse douchekep (messing verchroomd) met ABS houder (inbouw).

	OMSCHRIJVING	BUITENMAAT	GATMAAT	LENGTE SLANG	PRIJS
EU15.245.01	Hekdouche	Ø 84 mm	Ø 54 mm	4 m	31,74 A
EU15.248.02	Boris douchekep los				4,76 A
EU15.242.02	Mizar reserve douchekep				17,89 A



Buitendouche met drukknop

Buitendouche van verchroomd messing. UV-bestendige behuizing met een nieuw verbeterd sluitmechanisme.

	OMSCHRIJVING	INSTALLATIE	INBOUWMAAT Ø X H	Ø BEHUIZING	MATERIAAL SLANG	PRIJS
EU15.250.01	Evo douche	horizontaal	70 x 44 mm	95 mm	versterkt PVC	38,43 A
EU15.250.04	Evo douche	verticaal	70 x 44 mm	95 mm	versterkt PVC	38,43 A
EU15.250.84	Evo douche	verticaal	70 x 44 mm	95 mm	RVS	71,37 A
EU15.250.71	Evo douche	horizontaal	70 x 44 mm	95 mm	RVS	62,05 A
EU15.242.02	Mizar reserve douchekep					17,89 A
EU15.248.02	Boris douchekep los					4,76 A
EU15.199.00	Doucheslang RVS gepolijst 2.5 m					11,62 A
EU15.199.01	Doucheslang RVS gepolijst 4 m					17,80 A



Buitendouche ovaal

Hekdouche met mengkraan en douchekep. Horizontale of verticale montage. Materiaal douchekep: messing verchroomd.

	OMSCHRIJVING	BUITENMAAT	GATMAAT	LENGTE SLANG	DIEPTE	PRIJS
EU15.257.21	Buitendouche ovaal wit	180 x 105 mm	148 x 74 mm	4 m	40 mm	70,22 A
EU15.257.34	Buitendouche ovaal verchroomd	180 x 105 mm	148 x 74 mm	4 m	40 mm	69,06 A
EU15.242.02	Mizar reserve douchekep					17,89 A



Inbouw mengkranen

Inbouw mengkranen vervaardigd uit ABS. Uitgerust met afsluitbare klep, uitvoering in een ronde of vierkante vorm.

	OMSCHRIJVING	VORM	BUITENMAAT	GATMAAT	DIEPTE	PRIJS
EU17.239.10	Inbouw mengkraan "New Edge"	vierkant	88 x 95 mm	Ø 70 mm	40.5 mm	49,84 A
EU17.239.50	Inbouw mengkraan "Classic EVO"	rond	Ø 95 mm	Ø 70 mm	44 mm	49,93 A

Gebaseerd op het principe van omgekeerde osmose, filteren deze watermakers zeewater, wat resulteert in zuiver drinkwater. Een watermaker aan boord heeft vele voordelen voor de bemanning en eventuele passagiers.

Met een Sea Recovery watermaker behoort het bunkeren van drinkwater tot het verleden en zijn grote voorraad tanks niet meer nodig. De toegevoegde waarde van een watermaker is direct duidelijk. Je hebt continu zuiver drinkwater beschikbaar en naar eigen behoefte kan extra water geproduceerd worden. Door de compacte bouw neemt de watermaker weinig ruimte in en dankzij een hoge mate van automatisering is Sea Recovery zeer gebruiksvriendelijk.

Voor kleinere schepen zijn er modulaire watermakers beschikbaar, hier zijn de verschillende onderdelen "los" te monteren zodat er niet een grote machine aan boord staat maar meerdere kleine units. Prijzen zijn gelijk aan de compacte watermakers, graag aangeven als u een modulaire versie wilt aanvragen. Voor schepen waar iets meer ruimte aanwezig is zijn er compacte watermakers beschikbaar, enkele ook werkend op 12 of 24 volt. De Aqua Whisper Mini bijvoorbeeld, maakt met 12 of 24 VDC al 27 liter drinkwater per uur. Deze watermaker is ideaal voor kleinere jachten (van circa 30 tot 50 voet).

Gelieve AC-spanning en fasen te specificeren bij het bestellen van het systeem.

Levertijd op aanvraag.



PRO mini Compact serie

De Aqua Whisper Mini watermaker van Sea Recovery is eenvoudig in gebruik en speciaal ontwikkeld om overal te passen. Met het formaat van een magnetron is de watermaker uitermate geschikt in kleine zeiljachten en motorboten. Ondanks het bescheiden formaat produceert de Whisper Mini een veelvoud aan drinkwater per dag.

- Het meet nog geen 0,1 m³
- Eenvoudige interface, eventueel met afstandsbediening
- Waterproductie: 644 tot 2.850 liter per dag
- Ideaal voor kleine pleziervaartuigen

DE KLEINSTE WATERMAKER VAN SEA RECOVERY!

De Aqua Whisper Mini is verkrijgbaar in meerdere varianten. Deze watermakers produceren tot 27 liter (Mini 170), 55 liter (Mini 350), 87 liter (Mini 550) of 117 liter (Mini 750) helder drinkwater per uur. De Aqua Whisper Mini is ideaal voor solocruisiers. Het kleinste type, Mini 170, weegt slechts 32 kilogram. In vergelijking met een watertank wordt de motor minder belast en dalen de brandstofkosten.

	OMSCHRIJVING	TYPE	PRODUCTIE UUR/DAG	VOLTAGE DC/AC	GEWICHT	PRIJS
WM-01	PRO Mini Compact 170	compact systeem	27/645 liter	24V DC & 110/230V AC	32 kg	16.535,00 C
WM-02	PRO Mini Compact 350	compact systeem	55/1325 liter	110/230V AC	58 kg	17.480,00 C
WM-03	PRO Mini Compact 550	compact systeem	87/2080 liter	110/230V AC	64 kg	19.370,00 C
WM-04	PRO Mini Compact 750	compact systeem	117/2839 liter	110/230V AC	68 kg	20.525,00 C
WM-ACC-003	Clean and Rinse kit AQM					866,00 C



Aqua Matic Compact serie

De Aqua Matic watermaker van Sea Recovery functioneert grotendeels automatisch, dankzij de nieuwste technologieën. Voor verschillende systeemfuncties is geen operator nodig. Dit maakt de Aqua Matic watermaker zeer gebruiksvriendelijk en betrouwbaar. Met één druk op de knop start of stopt de waterproductie, waardoor de bemanning of kapitein van het schip vrijwel geen tijd nodig heeft.

- Voornamelijke automatische werking
- Een geautomatiseerd scherm informeert de operator over het benodigde onderhoud (LCD)
- Mogelijkheid om in meerdere talen weer te geven
- Waterproductie: 1700 tot 6800 liter per dag
- Ideaal voor middelgrote tot grote plezierboten
- Automatisch stopsignaal bij tank vol
- Automatische start bij laag tankniveau-signaal
- NMEA 2000-gecertificeerd
- Extreem stil, soepel en met volledige trillingsisolatie-
- **HELDER WATER ZONDER MOEITE**

Een zeer tijdrovend proces van de meeste standaard watermakers is het aanpassen van de juiste druk aan de huidige wateromstandigheden. De automatisering van dit proces binnen de Aqua Matic watermaker bewijst dat Sea Recovery zich heeft gefocust op gebruiksgemak. Andere voordelen van de Aqua Matic zijn de automatische, wekelijkse spoelfunctie en de herinnering voor onderhoud. Al deze geautomatiseerde functies, samen met de hoogwaardige onderdelen die voor de productie worden gebruikt, resulteren in een grotere betrouwbaarheid. De filtratiemethode van de Aqua Matic, omgekeerde osmose, is gebaseerd op hoge druk en een semi-permeabel membraan.



	OMSCHRIJVING	TYPE	PRODUCTIE UUR/DAG	VOLTAGE DC/AC	GEWICHT	PRIJS
WM-450-1	Aqua Matic 450 Modulair	modulair systeem	71/1703 liter	110/230V AC	68 kg	25.670,00 C
WM-450C-1	Aqua Matic 450 Compact	compact systeem	71/1703 liter	110/230V AC	69 kg	25.670,00 C
WM-700C-1	Aqua Matic 700-1 Compact	compact systeem	110/2640 liter	110/230V AC	71 kg	26.405,00 C
WM-900-1C-1	Aqua Matic 900-1 Compact	compact systeem	142/3407 liter	110/230V AC	72 kg	27.245,00 C
WM-900-2C-1	Aqua Matic 900-2 Compact	compact systeem	142/3407 liter	110/230V AC	75 kg	28.400,00 C
WM-1400C	Aqua Matic 1400 Compact	compact systeem	221/5300 liter	110/230V AC	76 kg	30.185,00 C
WM-1800C	Aqua Matic 1800 Compact	compact systeem	284/6814 liter	110/230V AC	80 kg	31.550,00 C
WM-ACC-003	Clean and Rinse kit AQM					866,00 C

SCHIPPER, MAG IK WATER MAKEN?

Aqua Whisper PRO serie

De halfautomatische werking van de Aqua Whisper Pro vereist slechts één drukaanpassing aan wisselende voedingswateromstandigheden. Het gebruiksvriendelijke touchpad-bedieningspaneel is eenvoudig te gebruiken en gemakkelijk te begrijpen. Waterproductiemogelijkheden voor meerdere producten, van 1.700 liter tot 6.800 liter per dag. De filtratiemethode omgekeerde osmose is gebaseerd op hoge druk en een semi-permeabel membraan.

- Compact en licht systeem
- Hoge mate van procesautomatisering
- Modulaire systeemoptie
- Waterproductie: 1700 tot 6800 liter per dag
- **BEHEER KRITISCHE FUNCTIES VANAF ELKE LOCATIE**

Het LCD-aanraakscherm fungeert als de eerste stuurman van uw watermaker en zal u ondersteunen bij het onderhouden, begeleiden en configureren van de Aqua Whisper Pro zoals u dat wilt. Essentiële systeemfuncties en meters worden gerapporteerd via het display en de afstandsbediening, en zijn op elk moment toegankelijk. De Aqua Whisper Pro geeft operators maximale controle en de mogelijkheid om meer te doen dan ooit tevoren.



	OMSCHRIJVING	TYPE	PRODUCTIE UUR/DAG	VOLTAGE DC/AC	GEWICHT	PRIJS
WM-WP-450C	Aqua Whisper Pro 450	compact systeem	71/1703 liter	110/230V AC	71 kg	19.895,00 C
WM-WP-700C	Aqua Whisper Pro 700	compact systeem	110/2650 liter	110/230V AC	73 kg	20.840,00 C
WM-WP-900C	Aqua Whisper Pro 900	compact systeem	142/3407 liter	110/230V AC	77 kg	21.575,00 C
WM-WP-1400C	Aqua Whisper Pro 1400	compact systeem	221/5300 liter	110/230V AC	79 kg	23.885,00 C
WM-WP-1800C	Aqua Whisper Pro 1800	compact systeem	221/6814 liter	110/230V AC	82 kg	25.250,00 C
WM-ACC-003	Clean and Rinse kit AQM					866,00 C



COMBI NOORD IS ONDERDEEL VAN DE MERCATOR MARINE GROUP: DE STANDAARD VOOR ONE-STOP-SHOPPING IN EUROPA VOOR DE MARITIEME, INDUSTRIËLE EN VRIJETIJDSMARKTEN.

Cef vervanging Jabsco impellers

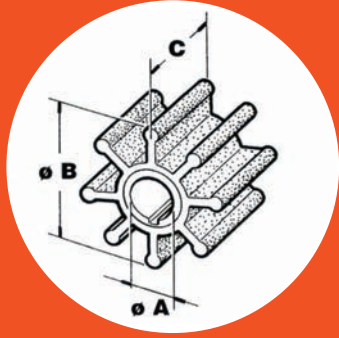

OMSCHRIJVING	OEM	TYPE ASGAT	BLADEN	ØA (MM)	ØB (MM)	C (MM)	MEEGELEVERD	PRIJS
CEF500100	4528-0001	Pin drive	6	9.54	39.6	18.94	pakking+kap	13,84 A
CEF500121	22405-0001	Pin drive	6	12	39.6	19.2	pakking+bout	14,39 A
CEF500129	22799-0001	Key drive	6	12.75	50.8	22.1		16,11 A
CEF500161	31130-0061	Spline drive	10	14.29	65	68.2		32,20 A
CEF500108	4568-0001	Key drive	12	15.93	57	31.6	pakking+kap+key	29,63 A
CEF500102	4598-0001 / 4599-0101	Key drive	8	15.9	65	50.2	kap	32,13 A
CEF500138	6303-0001	Single flat	6	7.31	51.3	22		14,86 A
CEF500101	653-0001	Pin drive	6	12.17	50.8	22.1	pakking+bout	14,95 A
CEF500116	673-0001	Pin drive	6	12.66	50.8	22.1	pakking+bout	14,81 A
CEF500115	6760-0001	Spline drive	9	22.5	95	88.5	kap	63,15 A
CEF500110	7273-0001	Single flat	6	7.31	50.8	22.1		14,15 A
CEF500105	836-0001	Spline drive	9	22.5	96	63.1	pakking+kap	49,45 A
CEF500106	920-0001	Spline drive	8	14.29	65	50.2	pakking+kap	22,30 A
CEF500104	22120-0001	Spline drive	12	14.29	57	50.2	pakking+kap	39,60 A
CEF500113	21414-0001	Single flat	6	8	31.3	11.9		12,54 A
CEF500164	18958-0001	Key drive	12	20.1	84	73.5	pakking+kap	56,91 A
CEF500107	1210-0001 / 3085-0001	Spline drive	12	14.29	57	31.6	pakking+kap	19,47 A
CEF500124	13554-0001	Spline drive	12	14.29	57	48.2		21,99 A
CEF500130	14787-0001 / 14609-0001	Single flat	6	8	31.75	12		16,84 A
CEF500177	17018-0001B	Spline drive	8	14.29	65.2	75.65	pakking+kap	52,19 A
CEF500135	17935-0001	Spline drive	12	22.5	95	63.1	kap	48,64 A
CEF500145	17936-0001 / 21676-0001	-	12	22.5	95	88.5	pakking+kap	70,12 A
CEF500114	17937-0001	Spline drive	10	14.29	65	50.1	kap	21,74 A
CEF500167	18327-0001	Key drive	12	16	65	51.2	pakking	38,65 A
CEF500146	18653-0001	Pin drive	10	12.17	51.8	22	bout	24,76 A
CEF500133	18777-0001	Spline drive	10	14.29	57.18	50.25	pakking	29,93 A
CEF500103	18838-0001	Key drive	12	15.9	62	31.7	pakking+kap	28,96 A
CEF500120	18948-0001	Key drive	12	15.9	65.2	41.3	pakking+kap	34,49 A
CEF500163	500163	Spline drive	9	25	96	95	pakking	93,65 A

Cef vervanging Johnson impellers

OMSCHRIJVING	OEM	TYPE ASGAT	BLADEN	ØA (MM)	ØB (MM)	C (MM)	MEEGELEVERD	PRIJS
CEF500162	09-821B	Spline drive	12	22.5	65.8	80	pakking	50,79 A
CEF500135	09-819B	Spline drive	12	22.5	95	63.1	kap	48,64 A
CEF500145	09-814B	-	12	22.5	95	88.5	pakking+kap	70,12 A
CEF500101	09-810B	Pin drive	6	12.17	50.8	22.1	pakking+bout	14,95 A
CEF500121	09-808B	Pin drive	6	12	39.6	19.2	pakking+bout	14,39 A
CEF500115	09-802B	Spline drive	9	22.5	95	88.5	kap	63,15 A
CEF500105	09-1029B	Spline drive	9	22.5	96	63.1	pakking+kap	49,45 A
CEF500106	09-1028B	Spline drive	8	14.29	65	50.2	pakking+kap	22,30 A
CEF500107	09-1027B	Spline drive	12	14.29	57	31.6	pakking+kap	19,47 A
CEF500116	09-1026B	Pin drive	6	12.66	50.8	22.1	pakking+bout	14,81 A
CEF500100	09-806B	Pin drive	6	9.54	39.6	18.94	pakking+kap	13,84 A
CEF500124	09-812B	Spline drive	12	14.29	57	48.2		21,99 A
CEF500138	09-824P	Single flat	6	7.31	51.3	22		14,86 A
CEF500185	J09-838S	-	11	25.4	94	63		129,63 A

Cef vervanging Sherwood impellers

OMSCHRIJVING	OEM	TYPE ASGAT	BLADEN	ØA (MM)	ØB (MM)	C (MM)	MEEGELEVERD	PRIJS
CEF500190	8000K	Single flat	6	12.2	19	40	pakking	25,92 A
CEF500114	18200	Spline drive	10	14.29	65	50.1	kap	21,74 A
CEF500164	17000K	Key drive	12	20.1	84	73.5	pakking+kap	56,91 A
CEF500120	10615K	Key drive	12	15.9	65.2	41.3	pakking+kap	34,49 A
CEF500102	10187 / 12338	Key drive	8	15.9	65	50.2	kap	32,13 A
CEF500103	9959K	Key drive	12	15.9	62	31.7	pakking+kap	28,96 A
CEF500100	9979	Pin drive	6	9.54	39.6	18.94	pakking+kap	13,84 A
CEF500167	15000K	Key drive	12	16	65	51.2	pakking	38,65 A
CEF500166	10077K	Key drive	12	12.8	56.6	19.8	pakking	30,93 A
CEF500182	18000K	-	12	20.7	94.5	101.5	pakking+bout	156,52 A
CEF500179	22000K	-	10	20.7	114.3	109.5	pakking+bout	231,86 A
CEF500183	26000K	-	12	20	94.5	79.8	pakking	157,44 A
CEF500181	27000K	-	12	16.1	84	73	pakking	90,86 A
CEF500192	29000K	-	12	20	94.5	101.5	pakking+bout	177,75 A
CEF500165	9000K	Key drive	12	15.95	62.5	22.4	pakking	30,93 A

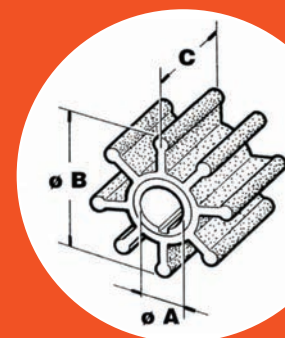

Cef vervanging Volvo impellers

OMSCHRIJVING	OEM	TYPE ASGAT	BLADEN	ØA (MM)	ØB (MM)	C (MM)	MEEGELEVERD	PRIJS
CEF500108	875575-3	Key drive	12	15.93	57	31.6	pakking+kap+key	29,63 A
CEF500135	877066	Spline drive	12	22.5	95	63.1	kap	48,64 A
CEF500162	876771	Spline drive	12	22.5	65.8	80	pakking	50,79 A
CEF500145	875697 / 875814	-	12	22.5	95	88.5	pakking+kap	70,12 A
CEF500120	835874	Key drive	12	15.9	65.2	41.3	pakking+kap	34,49 A
CEF500105	807904 / 875660-3 / 875736-1 / 875736-1	Spline drive	9	22.5	96	63.1	pakking+kap	49,45 A
CEF500107	875811-2 / 3862281 / 877400	Spline drive	12	14.29	57	31.6	pakking+kap	19,47 A
CEF500103	3854286 / 835512-5	Key drive	12	15.9	62	31.7	pakking+kap	28,96 A
CEF500106	3841697 / 801277 / 875593-6 / 877061-2 / 877061-2	Spline drive	8	14.29	65	50.2	pakking+kap	22,30 A
CEF500116	3593659 / 3596497	Pin drive	6	12.66	50.8	22.1	pakking+bout	14,81 A
CEF500114	3588475 / 801277	Spline drive	10	14.29	65	50.1	kap	21,74 A
CEF500121	3586496 / 875583-7	Pin drive	6	12	39.6	19.2	pakking+bout	14,39 A
CEF500177	3583602 / 3593573	Spline drive	8	14.29	65.2	75.65	pakking+kap	52,19 A
CEF500100	3586494 / 803729 / 875807-0	Pin drive	6	9.54	39.6	18.94	pakking+kap	13,84 A
CEF500380	355413-8	-	12	10	39.6	14.3		13,94 A
CEF500178	21213664 / 3842786	Spline drive	12	14.29	57	48.2	pakking	46,87 A
CEF500189	21213660 / 3862567	Spline drive	12	16	57	32.05	pakking	26,29 A
CEF500102	818680	Key drive	8	15.9	65	50.2	kap	32,13 A
CEF500133	834794 / 876120 / 876120	Spline drive	10	14.29	57.18	50.25	pakking	29,93 A

Cef vervanging Yanmar impellers

OMSCHRIJVING	OEM	TYPE ASGAT	BLADEN	ØA (MM)	ØB (MM)	C (MM)	MEEGELEVERD	PRIJS
CEF500107	129470-42530 / 129670-42531	Spline drive	12	14.29	57	31.6	pakking+kap	19,47 A
CEF500113	128176-42071	Single flat	6	8	31.3	11.9		12,54 A
CEF500120	128170-02070	Key drive	12	15.9	65.2	41.3	pakking+kap	34,49 A
CEF500106	127610-42200	Spline drive	8	14.29	65	50.2	pakking+kap	22,30 A
CEF500129	124223-42092	Key drive	6	12.75	50.8	22.1		16,11 A
CEF500100	104211-42070	Pin drive	6	9.54	39.6	18.94	pakking+kap	13,84 A
CEF500162	119574-42550	Spline drive	12	22.5	65.8	80	pakking	50,79 A
CEF500161	119593-42200	Spline drive	10	14.29	65	68.2		32,20 A
CEF500130	128170-42070	Single flat	6	8	31.75	12		16,84 A
CEF500108	145410-46090	Key drive	12	15.93	57	31.6	pakking+kap+key	29,63 A

Cef vervanging Ancor impellers

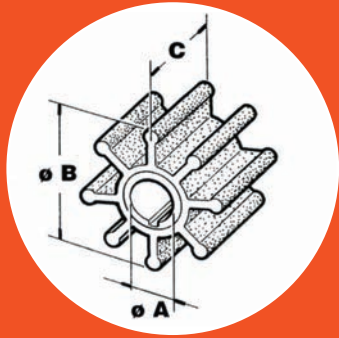

OMSCHRIJVING	OEM	TYPE ASGAT	BLADEN	ØA (MM)	ØB (MM)	C (MM)	MEEGELEVERD	PRIJS
CEF500145	50045	-	12	22.5	95	88.5	pakking+kap	70,12 A
CEF500135	50035	Spline drive	12	22.5	95	63.1	kap	48,64 A
CEF500121	50021	Pin drive	6	12	39.6	19.2	pakking+bout	14,39 A
CEF500120	50020	Key drive	12	15.9	65.2	41.3	pakking+kap	34,49 A
CEF500113	50013	Single flat	6	8	31.3	11.9		12,54 A
CEF500100	50010	Pin drive	6	9.54	39.6	18.94	pakking+kap	13,84 A
CEF500114	50009	Spline drive	10	14.29	65	50.1	kap	21,74 A
CEF500107	50007	Spline drive	12	14.29	57	31.6	pakking+kap	19,47 A
CEF500105	50005	Spline drive	9	22.5	96	63.1	pakking+kap	49,45 A
CEF500103	50003	Key drive	12	15.9	62	31.7	pakking+kap	28,96 A
CEF500110	2745	Single flat	6	7.31	50.8	22.1		14,15 A
CEF500115	50015	Spline drive	9	22.5	95	88.5	kap	63,15 A
CEF500129	50016	Key drive	6	12.75	50.8	22.1		16,11 A
CEF500104	50022	Spline drive	12	14.29	57	50.2	pakking+kap	39,60 A

Cef vervanging Iveco Aifo impellers

OMSCHRIJVING	OEM	TYPE ASGAT	BLADEN	ØA (MM)	ØB (MM)	C (MM)	MEEGELEVERD	PRIJS
CEF500107	4913429	Spline drive	12	14.29	57	31.6	pakking+kap	19,47 A
CEF500106	8108228	Spline drive	8	14.29	65	50.2	pakking+kap	22,30 A
CEF500145	8112451	-	12	22.5	95	88.5	pakking+kap	70,12 A
CEF500114	8112772	Spline drive	10	14.29	65	50.1	kap	21,74 A
CEF500113	828MTEA	Single flat	6	8	31.3	11.9		12,54 A

COMBI NOORD HET HUIS VAN IMPELLERS

Cef vervanging Caterpillar impellers

OMSCHRIJVING	OEM	TYPE ASGAT	BLADEN	ØA (MM)	ØB (MM)	C (MM)	MEEGELEVERD	PRIJS
CEF500105	5N3960	Spline drive	9	22.5	96	63.1	pakking+kap	49,45 A
CEF500106	3N1906	Spline drive	8	14.29	65	50.2	pakking+kap	22,30 A
CEF500145	4L8470	-	12	22.5	95	88.5	pakking+kap	70,12 A
CEF500135	5N3960	Spline drive	12	22.5	95	63.1	kap	48,64 A
CEF500164	1W5664	Key drive	12	20.1	84	73.5	pakking+kap	56,91 A
CEF500177	3N5895	Spline drive	8	14.29	65.2	75.65	pakking+kap	52,19 A

Cef vervanging Onan impellers

OMSCHRIJVING	OEM	TYPE ASGAT	BLADEN	ØA (MM)	ØB (MM)	C (MM)	MEEGELEVERD	PRIJS
CEF500135	500135	Spline drive	12	22.5	95	63.1	kap	48,64 A
CEF500100	132-0859	Pin drive	6	9.54	39.6	18.94	pakking+kap	13,84 A
CEF500103	132-0117	Key drive	12	15.9	62	31.7	pakking+kap	28,96 A
CEF500107	132-0162	Spline drive	12	14.29	57	31.6	pakking+kap	19,47 A
CEF500121	132-0310	Pin drive	6	12	39.6	19.2	pakking+bout	14,39 A
CEF500190	132-0415	Single flat	6	12.2	19	40	pakking	25,92 A

Cef vervanging Perkins impellers

OMSCHRIJVING	OEM	TYPE ASGAT	BLADEN	ØA (MM)	ØB (MM)	C (MM)	MEEGELEVERD	PRIJS
CEF500114	460024	Spline drive	10	14.29	65	50.1	kap	21,74 A
CEF500100	24990272	Pin drive	6	9.54	39.6	18.94	pakking+kap	13,84 A
CEF500105	460027	Spline drive	9	22.5	96	63.1	pakking+kap	49,45 A
CEF500145	460027	-	12	22.5	95	88.5	pakking+kap	70,12 A
CEF500107	460038 / 24880190	Spline drive	12	14.29	57	31.6	pakking+kap	19,47 A
CEF500106	24880031	Spline drive	8	14.29	65	50.2	pakking+kap	22,30 A
CEF500156	24880194	Pin drive	10	12.66	51.8	22	pakking+bout	27,62 A
CEF500103	24880178 / NA900010	Key drive	12	15.9	62	31.7	pakking+kap	28,96 A
CEF500120	NA900012	Key drive	12	15.9	65.2	41.3	pakking+kap	34,49 A

Cef vervanging Renault impellers

OMSCHRIJVING	OEM	TYPE ASGAT	BLADEN	ØA (MM)	ØB (MM)	C (MM)	MEEGELEVERD	PRIJS
CEF500128	48300006 / 48300007	Key drive	8	17	66	32		22,16 A
CEF500122	48300008	Key drive	8	17	65	48.6	kap	31,09 A
CEF500127	48300037 / 48300055 / alle Renault 20/80PK	Key drive	6	10	50.8	22.1		17,01 A

Cef vervanging Sole impellers

OMSCHRIJVING	OEM	TYPE ASGAT	BLADEN	ØA (MM)	ØB (MM)	C (MM)	MEEGELEVERD	PRIJS
CEF500123	31211008	Pin drive	6	12	52	25	key	14,47 A
CEF500106	34711008	Spline drive	8	14.29	65	50.2	pakking+kap	22,30 A
CEF500107	35111008	Spline drive	12	14.29	57	31.6	pakking+kap	19,47 A
CEF500131	32111008	Pin drive	6	10	39.6	19.2	key	19,37 A

Cef vervanging Vetus impellers

OMSCHRIJVING	OEM	TYPE ASGAT	BLADEN	ØA (MM)	ØB (MM)	C (MM)	MEEGELEVERD	PRIJS
CEF500116	IMP00101	Pin drive	6	12.66	50.8	22.1	pakking+bout	14,81 A
CEF500100	IMP00501	Pin drive	6	9.54	39.6	18.94	pakking+kap	13,84 A
CEF500121	IMP00601	Pin drive	6	12	39.6	19.2	pakking+bout	14,39 A
CEF500146	IMP00701	Pin drive	10	12.17	51.8	22	bout	24,76 A
CEF500145	IMP00801	-	12	22.5	95	88.5	pakking+kap	70,12 A
CEF500105	IMP00901	Spline drive	9	22.5	96	63.1	pakking+kap	49,45 A
CEF500101	STM8076 / STM8061	Pin drive	6	12.17	50.8	22.1	pakking+bout	14,95 A
CEF500106	IMP00301 / STM8075 / STM8250	Spline drive	8	14.29	65	50.2	pakking+kap	22,30 A
CEF500107	IMP00201 / STM6514 / STM8074	Spline drive	12	14.29	57	31.6	pakking+kap	19,47 A

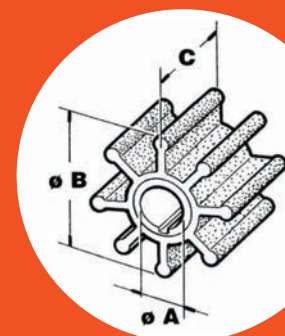

MEER INFORMATIE?
ONS DESKUNDIGE TEAM ZIT
VOOR JE KLAAR



Jabsco

Bij impellers waarvan het artikelnummer eindigt op een p worden de pakkingen meegeleverd, uitgezonderd de SC6530001P.



	OMSCHRIJVING	TYPE	JOHNSON NR.	TECHNAUTIC NR.	VETUS NR.	PRIJS
SC12100001P	Jabsco impeller	1210-0001-P	09-1027B	7404	IMP00201	41,34
SC12100003B	Jabsco impeller (nitrilene)	1210-0003B	09-1027B-9			45,48
SC135540001P	Jabsco impeller	13554-0001P	09-812B			77,75
SC14140001P	Jabsco impeller	1414-0001P				39,62
SC14140003B	Jabsco impeller (nitrilene)	1414-0003B				36,66
SC14140003P	Jabsco impeller (nitrilene)	1414-0003P				48,41
SC170180001P	Jabsco impeller	17018-0001P				84,00
SC170180001B	Jabsco impeller	17018-0001B				92,40
SC179350001P	Jabsco impeller	17935-0001P				65,34
SC179350001B	Jabsco impeller	17935-0001B	7406	IMP00301		71,87
SC179360001P	Jabsco impeller	17936-0001P				158,69
SC179360001	Jabsco impeller	17936-0001	09-802B			158,69
SC179370001P	Jabsco impeller	17937-0001P	7406	IMP00301		49,34
SC179370003B	Jabsco impeller (nitrilene)	17937-0003B	09-1028B-9			52,81
SC186530001P	Jabsco impeller	18653-0001P				63,07
SC186530001B	Jabsco impeller	18653-0001B				63,07
SC187770001P	Jabsco impeller	18777-0001-P				64,54
SC189480001B	Jabsco impeller	18948-0001B				52,81
SC189580001P	Jabsco impeller	18958-0001P				177,48
SC214140001P	Jabsco impeller	21414-0001-P				67,52
SC224050001P	Jabsco impeller	22405-0001-P	09-808B	7402	IMP00601	35,21
SC227990001P	Jabsco impeller	22799-0001P				64,54
SC227990001B	Jabsco impeller	22799-0001B	IMP00101			64,54
SC45280001P	Jabsco impeller	4528-0001-P	09-806B	7401	IMP00501	35,21
SC45680001P	Jabsco impeller	4568-0001-P	09-801B	7410		61,62
SC45680003B	Jabsco impeller	4568-0003B				68,94
SC45980001P	Jabsco impeller	4598-0001P				86,55
SC45980001B	Jabsco impeller	4598-0001B				86,55
SC63030001P	Jabsco impeller	6303-0001P				36,66
SC63030003P	Jabsco impeller	6303-0003-P	09-824P			33,33
SC6530001P	Jabsco impeller	653-0001-P	09-810B	7403	IMP00801	39,62
SC6730001P	Jabsco impeller	673-0001-P	09-1026B	7409		41,06
SC72730003P	Jabsco impeller	7273-0003P				45,48
SC8360001P	Jabsco impeller	836-0001P				67,47
SC8360001B	Jabsco impeller	836-0001B	09-1029B	7406	IMP00901	67,47
SC8360003B	Jabsco impeller (nitrilene)	836-0003B	09-1029B-9			67,47
SC9200001P	Jabsco impeller	920-0001-P	09-1028B	7405	IMP00301	48,01
SC9200003P	Jabsco impeller	920-0003P				52,81
SC9200003B	Jabsco impeller (nitrilene)	920-0003B				52,81
SC430000802	Jabsco impellervet 2.5 ml					7,35

Jabsco Twist 'n' Lock handbediende toiletten

Verreweg de meeste schepstoiletten zijn handbediende toiletten. De Jabsco 29090/29120 series zijn wereldwijd het meest populair. De toiletten zijn sterk verbeterd en gerestyled. Zij hebben daardoor een moderne uitstraling en ze zijn nog beter te reinigen en onderhouden. Zij zijn er in twee maten en zelfs de comfortabele 'regular size' past nog in de kleinste boten.

Het nieuwe Jabsco 'Twist 'n' Lock' ontwerp geeft de zuiger van het uitpompsysteem een nieuwe vorm. Aan het einde van het normale uitpompproces draait de gebruiker de handel 90° om, zodat de zuiger tegen de uitlaatklep er onder aangedrukt wordt en deze veilig gesloten houdt. Door de handel in de normale werkstand terug te draaien wordt de vergrendeling weer los gezet.



	OMSCHRIJVING	SOORT POT	AFMETING (BXHXD)	PRIJS
SC290903000	(29090-5000) Jabsco handbediend Twist'n Lock toilet	compact (kleine pot)	45 x 34 x 41 cm	250,68
SC291203000	(29120-5000) Jabsco handbediend Twist'n Lock toilet	regular (grote pot)	47 x 35 x 48 cm	305,36
SC291205100	(29120-5100) Jabsco handbediend Twist'n Lock toilet - Soft Close	regular (grote pot)	47 x 35 x 48 cm	321,37

Jabsco Twist 'n' Lock service onderdelen

OMSCHRIJVING	PRIJS
SC290452000 Service kit A - Jabsco handbediend Twist'n Lock toilet (vanaf 1998)	53,73
SC290453000 Service kit A - Jabsco handbediend Twist'n Lock toilet (vanaf 2008)	53,73
SC290403000 Service kit B - losse pomp t.b.v. Jabsco handbediend Twist'n Lock toilet	114,95
SC290430000 Service kit C - basis valve gasket voor Twist & Lock Toilet	14,52
SC290512000 Service kit D - pomphuis voor toilet	55,14
SC290470000 Service kit E - kit voor bevestiging toiletspot op de basis	22,58
SC290411000 Basis voor toiletspot (incl. O-ring)	74,65
SC290291000 Afvoer elleboog	14,66
SC290420000 Top valve gasket voor Twist & Lock Toilet	12,17
SC290440000 Seal kit voor Twist & Lock toilet (tot 1998)	12,92
SC290442000 Seal kit voor Twist & Lock toilet (vanaf 1998 t/m 2007)	12,92
SC290443000 Seal kit voor Twist & Lock toilet (vanaf 2008)	13,35
SC290943000 Bovenhuis toilet pomp	58,66
SC290463000 Jabsco zuigerstang met O-ring set	34,18
SC290981000 Scharnieren set voor 29090-3000 toilet (compact)	14,96
SC290982000 Scharnieren set voor 29120-3000 toilet (regular)	16,13
SC290921000 Terugslagklep - Joker Valve	11,06



Jabsco Twist 'n' Lock ombouwset

Deze eenvoudig te installeren set vervangt de pomp op een Jabsco handmatig toilet door een elektrische pomp, waarbij dezelfde slang wordt gebruikt. Hij is klaar om direct op de plaats van de bestaande pomp te passen. De veerretourknop heeft twee standen: één voor het legen van de kom en de andere voor leegmaken en doorspoelen.

OMSCHRIJVING	VOLTAGE	PRIJS
SC292000120 Jabsco Twist 'n' Lock ombouwset	12V	524,05 A
SC292000240 Jabsco Twist 'n' Lock ombouwset	24V	576,46



Jabsco Classic toiletten

Een toilet in traditionele stijl. Zelfaanzuigend tot 1.9m en geschikt voor installatie tot 1m onder de waterlijn. Komt compleet met plastic bril en deksel en een eenvoudige schakelaar. Potten leverbaar in twee maten, compact of regular.

OMSCHRIJVING	VOLTAGE	AFM. CM (DXHXB)	INLAAT	UITLAAT	PRIJS
SC370100090 (37010-3092) Jabsco compact classic	12V	43 x 35 x 35	25 mm	25 mm	506,71
SC370100096 (37010-3094) Jabsco compact classic	24V	43 x 35 x 35	25 mm	25 mm	506,71
SC370101090 (37010-4092) Jabsco regular classic	12V	47 x 37 x 38	25 mm	25 mm	510,71
SC370101096 (37010-4094) Jabsco regular classic	24V	47 x 37 x 38	25 mm	25 mm	561,78
SC370104192 (37010-4192) Jabsco regular classic - Soft Close	12V	47 x 37 x 38	25 mm	25 mm	528,04
SC370104194 (37010-4194) Jabsco regular classic - Soft Close	24V	47 x 37 x 38	25 mm	25 mm	580,84



Jabsco Classic service onderdelen

OMSCHRIJVING	PRIJS
SC370400000 Servicekit (seals/pakkingen), bevat: Joker valve (11), Wearplate (23), Seal (19), Impeller (27), 'O' Ring (18), Gasket (26), Washer (22) and the Bowl to base gasket (8)	110,27
SC439900066 O-ring slijtplate (37010)	4,24
SC370180000 Slijtplate (37010)	54,71
SC125580000 Pakking (37010)	4,40
SC370640000 Motor 12V	406,30
SC930030240 Adapter	8,52
SC439900051 Motor beschermkap	39,44
SC370410010 Motor/pomp assemblage kit 12V	461,37
SC370410011 Motor/pomp assemblage kit 24V	461,37



Jabsco Quiet Flush service onderdelen



	OMSCHRIJVING	PRIJS
SC370720092	Afvoerpomp 12V voor QF & DS toiletten	304,03
SC901970000	Service kit (bevat: terugslagklep, O-ring en afdichting)	29,88
SC370421000	Motor cover (37045/245)	28,74
SC187530637	Bevestigingskit toiletspot	27,43
SC370170000	Pakking basis (37010)	7,35
SC441011000	O-ring toiletspot	7,92
SC370041000	Jabsco basiskit (37010)	157,34
SC980230080	Adapter	21,86
SC441061000	Terugslagklep - Joker Valve	11,00
SC441071000	Afvoer aansluiting	11,73
SC370140000	Macerator behuizing	38,57
SC370060000	Impeller	38,42
SC927000910	Afdichting	26,83
SC370431000	Afdichtingsbehuizing	30,95
SC187530554	Motor 12V voor QF & DS toiletten	253,35
SC187530555	Motor 24V voor QF & DS toiletten	247,90
SC370472000	Bedieningspaneel	118,97
SC370720094	Afvoerpomp 24V voor QF & DS toiletten	298,69



Jabsco Quiet Flush E2

Van overvolle charterboten tot racejachten en alles daartussenin, het bekroonde Jabsco Quiet Flush E2-scheepstoilet is ontworpen om een aantal van de grootste uitdagingen op het gebied van afval in zee op te lossen waar booteigenaren en fabrikanten mee te maken hebben. Met zijn vereenvoudigde installatie, onderhoudsgemak en gestroomlijnde bediening met aanraaksensor brengt de Quiet Flush E2 een geheel nieuw niveau van gemak en comfort op het water.

De Quiet Flush E2 geeft zelfs de occasionele schipper het vertrouwen om dit toilet te installeren. Voor maximale flexibiliteit in krappe ruimtes kan de basis worden gedraaid, zodat u de pomp kunt installeren met de afvoer naar links, rechts of achteren.

Ontworpen voor pleziervaartuigen, maar ook gebouwd om misbruik van commercieel gebruik te weerstaan, biedt het snelkoppelingssysteem gemakkelijke toegang tot de versnijderpomp en afvoerslang zonder dat gereedschap nodig is.

Scheepstoiletten brengen het comfort van thuis mee, maar er zijn extra overwegingen op een boot, daarom geeft de Quiet Flush E2 u volledige controle. Met het gestroomlijnde touchpaneel kun je drie instellingen kiezen, waaronder een waterbesparende, eco-spoelcyclus.

	OMSCHRIJVING	VOLTAGE	POT	SPOELING VIA	AFMETING (BXDXH)	PRIJS
SC380454192	(38045-4192) Jabsco Quiet Flush E2	12V	Regular met SC toiletbril	Waterdruksysteem (solenoid)	375 x 480 x 365 mm	982,86
SC380454194	(38045-4194) Jabsco Quiet Flush E2	24V	Regular met SC toiletbril	Waterdruksysteem (solenoid)	375 x 480 x 365 mm	986,80
SC382454192	(38245-4192) Jabsco Quiet Flush E2	12V	Regular met SC toiletbril	Buitenwater (pomp)	375 x 480 x 365 mm	982,86
SC382454194	(38245-4194) Jabsco Quiet Flush E2	24V	Regular met SC toiletbril	Buitenwater (pomp)	375 x 480 x 365 mm	986,80
SC380453092	(38045-3092) Jabsco Quiet Flush E2	12V	Compact met normale toiletbril	Waterdruksysteem (solenoid)	352 x 415 x 355 mm	965,00
SC380453094	(38045-3094) Jabsco Quiet Flush E2	24V	Compact met normale toiletbril	Waterdruksysteem (solenoid)	352 x 415 x 355 mm	968,98
SC382453092	(38245-3092) Jabsco Quiet Flush E2	12V	Compact met normale toiletbril	Buitenwater (pomp)	352 x 415 x 355 mm	965,00
SC382453094	(38245-3094) Jabsco Quiet Flush E2	24V	Compact met normale toiletbril	Buitenwater (pomp)	352 x 415 x 355 mm	968,98

Jabsco Lite Flush toiletten

De Lite Flush heeft dezelfde montagegaten als het populaire handtoilet en is hierbij dus zeer eenvoudig te monteren. De twee stappen bediening kan ook los van het toilet, elders in de toiletruimte bevestigd worden. Bij de eerste keer vult de pot zich met 1.2 liter water en bij de tweede keer drukken op de voet-knop, spoelt de inhoud hiervan direct naar de vuilwatertank (of overboord).

	OMSCHRIJVING	VOLTAGE	INLAAT	UITLAAT	AFM. CM (BXDXH)	PRIJS
SC585000012	(58500-0012) Jabsco toilet Lite Flush	12V	19 mm	38 mm	40.1 x 40.2 x 37.3	1.038,02
SC585001012	(58500-1012) Jabsco toilet Lite Flush	12V	19 mm	38 mm	40.1 x 40.2 x 37.3	1.112,91



Jabsco Lite Flush service onderdelen

	OMSCHRIJVING	PRIJS
SC585411000	Reparatiekit Lite Flush toilet (bevat: riem en pully)	48,56
SC585301000B	Toiletbril en deksel	55,46
SC585501000	Slangen kit	64,69
SC585401012	Pomp assemblage kit 12V	396,03
SC585401024	Pomp assemblage kit 24V	396,03
SC585141000	Toiletspot pakking	57,79



Jabsco Deluxe Flush toiletten - lage pot

Met het 14" toilet kan Jabsco nu een volledige reeks Deluxe Flush boottoiletten leveren. Deze zijn ontworpen voor de meer eisende bootbezitter die luxe en comfort op prijs stelt, want de Deluxe Flush reeks wordt gekenmerkt door stijlvolle, ruimtebesparende vormgeving met minimaal waterverbruik en praktisch geruisloze werking.

De Jabsco Deluxe Flush reeks 14" toiletten komt compleet uitgerust met een nieuwe touch-screen bediening met keuze uit vier opties voor spoelen en legen, plus de keuze om de pot na gebruik nat of droog achter te laten. Ze zijn alle leverbaar met recht of schuin achtervlak voor eenvoudige installatie op minimaal vloeroppervlak. De bril is standaard huisformaat. De Deluxe Flush reeks is leverbaar met modellen voor spoeling met buitenboord- of drinkwater en komt compleet met een nagenoeg verstoppingvrije spoelpomp.

De Jabsco Deluxe Flush reeks is leverbaar voor 12 en 24 Volt bediening met goedkeuring conform ISO 8846 en CE.



	OMSCHRIJVING	VOLTAGE	SPOELING VIA	AFMETING (BXDXH)	ACHTERKANT	PRIJS
SC582803012	(58280-3012) Jabsco Deluxe Flush DF14V - softclose	12V	pomp / buitenwater	375 x 475 x 365 mm	recht	1.230,64
SC582803024	(58280-3024) Jabsco Deluxe Flush DF14V - softclose	24V	pomp / buitenwater	375 x 475 x 365 mm	recht	1.230,64
SC580803012	(58080-3012) Jabsco Deluxe Flush DF14V - softclose	12V	solenoid / waterdruksysteem	375 x 475 x 365 mm	recht	1.230,64
SC580803024	(58080-3024) Jabsco Deluxe Flush DF14V - softclose	24V	solenoid / waterdruksysteem	375 x 475 x 365 mm	recht	1.230,64
SC582603012	(58260-3012) Jabsco Deluxe Flush DF14A - softclose	12V	pomp / buitenwater	375 x 475 x 365 mm	schuin	1.127,97
SC582603024	(58260-3024) Jabsco Deluxe Flush DF14A - softclose	24V	pomp / buitenwater	375 x 475 x 365 mm	schuin	1.127,97
SC580603012	(58060-3012) Jabsco Deluxe Flush DF14A - softclose	12V	solenoid / waterdruksysteem	375 x 475 x 365 mm	schuin	1.127,97
SC580603024	(58060-3024) Jabsco Deluxe Flush DF14A - softclose	24V	solenoid / waterdruksysteem	375 x 475 x 365 mm	schuin	1.127,97

Jabsco Deluxe Flush toiletten - hoge pot

Met het 17" toilet kan Jabsco nu een volledige reeks Deluxe Flush boottoiletten leveren. Deze zijn ontworpen voor de meer eisende bootbezitter die luxe en comfort op prijs stelt, want de Deluxe Flush reeks wordt gekenmerkt door stijlvolle, ruimtebesparende vormgeving met minimaal waterverbruik en praktisch geruisloze werking.

De Jabsco Deluxe Flush reeks 17" toiletten komt compleet uitgerust met een nieuwe touch-screen bediening met keuze uit vier opties voor spoelen en legen, plus de keuze om de pot na gebruik nat of droog achter te laten. Ze zijn alle leverbaar met recht of schuin achtervlak voor eenvoudige installatie op minimaal vloeroppervlak. De bril is standaard huisformaat. De Deluxe Flush reeks is leverbaar met modellen voor spoeling met buitenboord- of drinkwater en komt compleet met een nagenoeg verstoppingvrije spoelpomp.

De Jabsco Deluxe Flush reeks is leverbaar voor 12 en 24 Volt bediening met goedkeuring conform ISO 8846 en CE.



	OMSCHRIJVING	VOLTAGE	SPOELING VIA	AFMETING (BXDXH)	ACHTERKANT	PRIJS
SC582403012	(58240-3012) Jabsco Deluxe Flush DF17V - softclose	12V	pomp / buitenwater	375 x 475 x 447 mm	recht	1.230,64
SC582403024	(58240-3024) Jabsco Deluxe Flush DF17V - softclose	24V	pomp / buitenwater	375 x 475 x 447 mm	recht	1.230,64
SC580403012	(58040-3012) Jabsco Deluxe Flush DF17V - softclose	12V	solenoid / waterdruksysteem	375 x 475 x 447 mm	recht	1.118,76
SC580403024	(58040-3024) Jabsco Deluxe Flush DF17V - softclose	24V	solenoid / waterdruksysteem	375 x 475 x 447 mm	recht	1.230,64
SC582203012	(58220-3012) Jabsco Deluxe Flush DF17A - softclose	12V	pomp / buitenwater	375 x 475 x 447 mm	schuin	1.127,97
SC582203024	(58220-3024) Jabsco Deluxe Flush DF17A - softclose	24V	pomp / buitenwater	375 x 475 x 447 mm	schuin	1.127,97
SC580203012	(58020-3012) Jabsco Deluxe Flush DF17A - softclose	12V	solenoid / waterdruksysteem	375 x 475 x 447 mm	schuin	1.127,97
SC580203024	(58020-3024) Jabsco Deluxe Flush DF17A - softclose	24V	solenoid / waterdruksysteem	375 x 475 x 447 mm	schuin	1.127,97

DOORSPOELEN WAS NOG NOOIT ZO LEUK!

Jabsco Deluxe Flush service onderdelen



	OMSCHRIJVING	PRIJS
SC581002000	Groot onderhoudspakket Deluxe Flush toiletten	152,55
SC370382012	Solenoid 12V	192,60
SC370382024	Solenoid 24V	192,60
SC581031012	Pomp assemblage 12V voor Deluxe Flush toiletten	554,44
SC581031024	Pomp assemblage 24V voor Deluxe Flush toiletten	580,84
SC580291000	Bedieningspaneel voor Deluxe Flush toiletten	174,69
SC581041000	Toiletbril en deksel	107,24
SC581051000	Scharnierset voor normale toiletbril	20,69
SC581091000	Terugslagklep kit	31,23
SC313310092	Spoelpomp 12V	165,76
SC313310094	Spoelpomp 24V	171,62
SC290921000	Terugslagklep - Joker Valve	11,06
SC581071000	Inlaat elleboog en pakkingen	25,38

Y-kraan t.b.v. afvalwater



	OMSCHRIJVING	PRIJS
SC454901000	3-weg kraan inlaat 38 mm/uitlaat 38 mm	101,75
SC454880000	Service kit (bevat: O-ring & vierkante richtklepafdichting)	26,56
SC455001000	Bedieningsverlengstuk	14,66
SC454930000	Jabsco Y-klep verdeelkraan hendel kit	15,10

Jabsco toiletbrillen



	OMSCHRIJVING	PRIJS
SC290971000	Toiletbril en deksel t.b.v. compact toilet (klein)	78,81
SC291271000	Toiletbril en deksel t.b.v. regular toilet	107,96

Elektrische beluchter

Aan te raden als het toilet beneden de waterlijn is gemonteerd.



	OMSCHRIJVING	PRIJS
SC370682000	Jabsco elektrische beluchter 12/24V voor SC290150000	92,40

Beluchters

Voor alle in- en uitlaatleidingen van toiletten beneden de waterlijn.



	OMSCHRIJVING	DIAMETER	PRIJS
SC290150000	Beluchter	Ø19 mm	42,39
SC290150020	Beluchter	Ø25 mm	73,48
SC290150010	Beluchter	Ø38 mm	60,72

Sanitairslang



	OMSCHRIJVING	BINNENDIAMETER	BUITENDIAMETER	ROLLENGTE	PRIJS
02009	Sanitairslang met spiraal	20 mm	26,2 mm	30 m	4,98 A
02010	Sanitairslang met spiraal	25 mm	31,4 mm	30 m	7,41 A
02011	Sanitairslang met spiraal	32 mm	39,8 mm	30 m	9,52 A
02012	Sanitairslang met spiraal	38 mm	46,8 mm	30 m	11,73 A

Sanitairslang geurdicht

	OMSCHRIJVING	BINNENDIAMETER	BUITENDIAMETER	ROLLENGTE	PRIJS
02319	Sanitairslang EPDM geurdicht	19 mm	29 mm	40 m	22,51 A
02318	Sanitairslang EPDM geurdicht	16 mm	26 mm	40 m	20,42 A
02325	Sanitairslang EPDM geurdicht	25.4 mm	35 mm	40 m	26,43 A
02338	Sanitairslang EPDM geurdicht	38 mm	48 mm	40 m	33,64 A
02350	Sanitairslang EPDM geurdicht	51 mm	61 mm	20 m	42,87 A



Sanitairslang zeer flexibel

Zeer flexibel en uitermate geschikt voor grijs water.

	OMSCHRIJVING	BINNENDIAMETER	BUITENDIAMETER	ROLLENGTE	PRIJS
023320	Sanitairslang PVC grijs	20 mm	27 mm	25 m	14,17 A
023325	Sanitairslang PVC grijs	25 mm	33 mm	25 m	16,46 A



ELK GEURFILTER IS OP ONZE WC GETEST

Geurfilter

Koolstof geurfilter. Houd minimaal 1 seizoen de luchtjes en geurtjes binnen.

	OMSCHRIJVING	AANSLUITING	LENGTE	PRIJS
SC571321302	Geurfilter	16 - 20 mm	200 mm	67,00 A



Dometic 7000 serie

Het ruimtebesparende toilet is ideaal voor inbouw achteraf. Zijn kleine voetprint past op alle aansluitpunten van de meest gangbare boottoiletten. Het beste van alles is dat de 360° ORBIT-installatievoorziening betekent dat de voet in elke hoek op de kom kan worden bevestigd om zo muren te vermijden of de plaatsing aan te passen aan verschillende verschillende badkamerindelingen. Een ander pluspunt is het zeer effectieve versnijdersysteem dat uitgerust is met een 10-bladige roestvrijstalen snijblad voor een optimale effectiviteit.

- Volledig vlakke achterrichel onttrekt van bovenaf gezien alle aansluitingen aan het zicht
- Royale afmeting, gelakte houten toiletbril voor comfort zoals thuis
- Esthetisch verantwoorde bril-komcombinatie
- Betere hygiëne voor de gebruiker dankzij extra diepe pot
- 360° draaibare voet
- Geïntegreerde elektrische waterklep
- Fecaliën versnijder en behuizing
- Watertoevoerleiding naar pot en terugslagklep

	OMSCHRIJVING	VOLTAGE	TYPE	SOORT POT	PRIJS
WA9108833970	Dometic Masterflush 7120	12V	spoeling via drinkwatertank	regular	587,39 B
WA9108833972	Dometic Masterflush 7120	24V	spoeling via drinkwatertank	regular	587,39 B
WA9108833973	Dometic Masterflush 7160	12V	spoeling via buitenwater	regular	587,39 B
WA9108833974	Dometic Masterflush 7160	24V	spoeling via buitenwater	regular	587,39 B
WA9108834283	Dometic Masterflush 7220	12V	spoeling via drinkwatertank	laag	587,39 B
WA9108834285	Dometic Masterflush 7260	12V	spoeling via buitenwater	laag	587,39 B



**ERVAAR DE NIEUWE COMBI NOORD WEBSHOP ZELF:
NU NOG SNELLER ZOEKEN, COMPLETER IN INFORMATIE EN
MET TOEGANG TOT DE NIEUWE MMG PORTAL**





Dometic 8100 serie

De Dometic MasterFlush 8100-toiletten hebben drie spoelinstellingen om het waterverbruik te beheersen. Omdat spoelingen worden bepaald door hoelang de spoelknop wordt ingedrukt, is het gemiddelde verbruik erg laag, aangezien de versnijder het afval verplaatst met minimaal water. De geëmailleerde houten zitting garandeert gebruikerscomfort.

De toiletten met een geïntegreerde pompen versnipperuitrusting zijn geluidsarm en ideaal voor aansluiting aan een vuilwatertank. Deze kan tot 3.0 meter ver weg of 3.0 meter boven de toiletten staan – de krachtige pomp overwint deze afstand zonder problemen. Een terugslagklep zorgt ervoor dat het vuile water niet terug het toilet in kan lopen.

- Eenvoudig te installeren, alleen het toilet en het bedieningspaneel hoeven te worden gemonteerd
- Opties voor normaal spoelen en droog spoelen zorgen voor efficiënt watergebruik
- Compatibel met een aparte vuilwatertank
- Laag geluidsniveau
- Afvoer in de vloer of in de wand

	OMSCHRIJVING	TYPE	VOLTAGE	ACHTERKANT / TYPE POT	PRIJS
WA304811201	Dometic MasterFlush S8120 DFST	versnijdertoilet	12V	schuin/laag	839,50 B
WA304811601	Dometic MasterFlush S8120 DFST	versnijdertoilet	24V	schuin/laag	839,50 B
WA304815201	Dometic MasterFlush S8140 DFST	versnijdertoilet	12V	schuin/regular	923,53 B
WA304815601	Dometic MasterFlush S8140 DFST	versnijdertoilet	24V	schuin/regular	923,53 B



Dometic 8500 serie

Versnijdertoilet met soft-close kunststof zitting, Touchpad schakelaar

De Dometic MasterFlush 8540-toiletten zien er elegant uit en zijn eenvoudig te reinigen. Ze hebben een volledig porseleinen, gladde, langwerpige kom met een strakke, moderne look. De standaard hoogte, de langzaam sluitende zitting en het deksel zorgen voor luxueus wooncomfort. De krachtige versnijderpomp garandeert een betrouwbare, grondige spoeling en werkt tegelijkertijd 30% efficiënter dan andere versnijderkoppen.

- 12 of 24 volt keramisch toilet
- Standaard toilet, zoals je thuis gewend bent, met verlengde zitting voor extra comfort
- Gladde binnenpot vereenvoudigt de reiniging
- Stillere, kortere spoelduur dan andere fecaliëversnijdertoiletten
- Krachtige vermalerspoeling

Modern, hoog design. DFT-schakelaar standaard meegeleverd.

	OMSCHRIJVING	TYPE	VOLTAGE	ACHTERKANT / TYPE POT	PRIJS
WA9600006448	Dometic MasterFlush 8540 DFTP	Versnijdertoilet	12V	recht / hoog	1.763,87 B
WA9600006450	Dometic MasterFlush 8540 DFTP	Versnijdertoilet	24V	recht / hoog	1.763,87 B



Dometic 8600 / 8900 serie

De roestvrijstalen messen van de fecaliëvermaler van toiletten uit de MasterFlush 8900 & 8600-serie vermalen uitwerpselen snel en efficiënt tot een vloeibare suspensie.

De kwalitatief hoogwaardige keramische potten zijn gemakkelijk te reinigen, terwijl ook de stille werking en het lage energieverbruik belangrijke pluspunten zijn. Compacte ontwerpen met een schuine of vlakke achterkant helpen ruimte te besparen, voorzien van een krachtige spoeling.

- Beschikt over een waterbesparende functie
- Elegant verlaagd design past in elke badkamer
- Ergonomisch gevormde toiletbril sluit zacht om lawaai en schade te voorkomen
- Dometic-spoeltouchpad standaard
- Dometic-spoelschakelaarpaneel passend op Vimar-/Gewissframes (optioneel)

	OMSCHRIJVING	TYPE	VOLTAGE	ACHTERKANT / TYPE POT	PRIJS
WA9600017485	Dometic MasterFlush S8620 DFTP	Versnijdertoilet	12V	recht / laag	1.259,66 B
WA9600017486	Dometic MasterFlush S8620 DFTP	Versnijdertoilet	24V	recht / laag	1.259,66 B
WA9600019767	Dometic MasterFlush S8640 DFTP	Versnijdertoilet	12V	recht / standaard	1.343,70 B
WA9600019769	Dometic MasterFlush S8640 DFTP	Versnijdertoilet	24V	recht / standaard	1.343,70 B
WA9600016133	Dometic MasterFlush S8920 DFTP	Versnijdertoilet	12V	schuin / laag	1.091,60 B
WA9600016134	Dometic MasterFlush S8920 DFTP	Versnijdertoilet	24V	schuin / laag	1.091,60 B
WA9600015504	Dometic MasterFlush S8940 DFTP	Versnijdertoilet	12V	schuin / standaard	1.175,63 B
WA9600015506	Dometic MasterFlush S8940 DFTP	Versnijdertoilet	24V	schuin / standaard	1.175,63 B

Dometic DVF geurfilter

Speciaal ontwikkeld filtermateriaal verwijdert geuren door absorptie van gassen die zwaarder zijn dan lucht. Geurverwijdering in vuilwatertank zonder toilet chemicaliën, eenvoudig verwisselen van de filtercartridge zonder de filtervloeistof aan te raken.



	OMSCHRIJVING	AANSLUITING	INCLUSIEF	PRIJS
WA9108849515	Dometic geurfilter	38 mm	adapters voor 16 & 19 mm	109,24 B

Dometic vuilwatertanken DHT serie

De DHT-serie is standaard voorzien van in- en uitlaataansluitingen, een ontluichtingsaansluiting, een inspectievenster en een overdruk-klep. Dometic is al lange tijd een toonaangevende leverancier van vuilwatertanks met talloze succesvolle oplossingen en projecten voor montage achteraf.

Leveringsomvang: vuilwatertank, 2 aansluitingen (Ø 38 mm), 1 inlaataansluiting, 1 ventilatie-opening (Ø 16 mm), vacuüm reduceerventiel, kijkopening met klep, bedieningshandleiding, reserve onderdelen (inlaat aansluiting, afdichting, sluitstoppen, smeermiddel voor slangen).

Afmetingen zijn inclusief de hoogte van de tankaansluitingen.

	OMSCHRIJVING	VOLUME	AFM. (BXHDX)	GEWICHT	PRIJS
WA322601101	Dometic DHT42L	42 liter	460 x 347 x 350 mm	5.4 kg	452,94 B
WA322601601	Dometic DHT61L	61 liter	660 x 348 x 350 mm	7.7 kg	520,17 B
WA322602301	Dometic DHT88L	88 liter	800 x 388 x 400 mm	10.2 kg	545,38 B
WA322602901	Dometic DHT110L	110 liter	1200 x 348 x 350 mm	14.0 kg	604,20 B
WA322603601	Dometic DHT137L	137 liter	1200 x 388 x 400 mm	14.5 kg	671,43 B



Dometic vuilwaterpomp TW-serie

De pompen van Dometic uit de TW-serie bieden ongeëvenaarde kwaliteit en prestaties voor een optimale tanklediging. In tegenstelling tot fecaliëvermalers met schoepenwielen kan de TW balgpomp drooglopen zonder kans op schade. Hij verbruikt slechts 6 ampère bij 12 volt DC.

- Produceert 300 gph/1136 lph debiet
- Droogloopbeveiliging (voorkomt vastlopen elektromotor)
- Zelfaanzuigend tot 3,3 m waterdruk
- Te integreren met Dometic DTD-regelsystemen (Dometic Tank Discharge)
- Stroomverbruik slechts 6 ampère bij 12 volt DC
- Stroomverbruik slechts 3 ampère bij 24 volt DC

	OMSCHRIJVING	VOLTAGE	AFM. (BXHDX)	STROOMOPNAME	VEREISTE AFZEKERING	PRIJS
WA317401200	Dometic DTW12	12V	349 x 197 x 171 mm	6A	10A	369,75 B
WA9107100007	Dometic DTW24	24V	349 x 197 x 171 mm	3A	5A	369,75 B



Dometic vulstandindicator DTM01C

Het basismodel DTM01C waarschuwt u met een rode LED als de tank bijna vol is. Is eenvoudig te installeren. Eenvoudig de klep van de kijkopening in uw vuilwatertank verwijderen en vervangen door de vlotterunit van uw vulstandindicator.

- Bewezen, bijzonder betrouwbare technologie, gebruikt door leidende botenbouwers
- Vulstandindicatie in één oogopslag
- Veilig in gebruik: geen afleesfouten, geen vergissingen, geen elektrische componenten met watercontact
- Vereiste afzekering 0,5 A scheidingschakelaar/zekering

Technische gegevens:

- Kleur frame en bedieningspaneel: zwart
- Kleur klep: wit
- Afmeting (hxbxd): 83x51x10mm
- Voltage: 12/24V

Bij gebruik van een niet-Dometic vuilwatertank is een flens noodzakelijk.

	OMSCHRIJVING	VOLTAGE	PRIJS
WA313002312	Dometic DTM01C	12/24V	142,02 B



Dometic VacuFlush 4000 serie

De VacuFlush 4000-serie tilt waterbesparend spoelen en volledig keramische luxe naar een hoger niveau. Kies tussen twee spoelmodi om water te besparen zonder in te boeten aan de krachtige reinigingscapaciteit van het VacuFlush maritieme toiletsysteem.

- Efficiënt waterverbruik in twee modi: "Normaal" spoelen bij 1,02 liter of "Low" spoelbeurt bij 0,3 liter
- Ruimtebesparend design
- Krachtige vacuümspoeling
- Softclose zitting
- Verlaagd

	OMSCHRIJVING	MODEL	INCL. VACUÛMPOMP	STROOMOPNAME (12V/24V)	ZEKERING (12V/24V)	PRIJS
WA317148061	VacuFlush 4806 - 12V	laag	nee	6A/-	10A/-	1.344,54 B
WA317248061	VacuFlush 4806 - 24V	laag	nee	-/3A	-/5A	1.344,54 B





Dometic vuilwatertankmonitor DTM04

Het comfortmodel DTM04 biedt met het vierkleurige LED-display een gedetailleerde indicatie: leeg, bijna leeg, half vol of vol. Is eenvoudig te installeren. Eenvoudig de klep van de kijkopening in uw vuilwatertank verwijderen en vervangen door de vlotterunit van uw vulstandindicatie.

- Bewezen, bijzonder betrouwbare technologie, gebruikt door leidende botenbouwers
- Vulstandindicatie in één oogopslag
- Veilig in gebruik: geen afleesfouten, geen vergissingen, geen elektrische componenten met watercontact
- De DTM04 is standaard voorbereid voor de aansluiting van een optioneel relais voor het uitschakelen van het toilet bij volle tank
- Vereiste afzekering 0,5 A scheidingschakelaar/zekering

Technische gegevens:

- Kleur frame en bedieningspaneel: zwart
- Kleur klep: wit
- Afmeting (hxbxd): 83x 83x10mm
- Voltage: 12/24V

Bij gebruik van een niet-Dometic vuilwatertank is een flens noodzakelijk.

	OMSCHRIJVING	VOLTAGE	PRIJS
WA313604001	Dometic DTM04 met ventilatie	12/24V	506,06 B
WA313604002	Dometic DTM04 zonder ventilatie	12/24V	475,63 B
WA385311579	Dometic relais	12V	27,73 B
WA385311580	Dometic relais	24V	27,73 B
WA307230272	Flens (benodigd bij een niet Dometic tank)		50,38 B



Dometic VacuFlush 5000 serie

De VacuFlush toiletten uit de 5000-serie passen daar waar niets anders past en worden geplaatst in de meest verschillende badkamers. Bovendien is montage op een verhoging mogelijk. Door de kleine afmetingen (max. 467 mm van de voorkant tot de achterkant) is deze serie de eerste keuze bij gebrek aan ruimte. Het zitvlak en het formaat van de pot bieden hetzelfde comfort als een normaal toilet. De progressieve VacuFlush techniek reduceert het waterverbruik tot slechts 0,47 liter per spoelbeurt. Dat is drie tot vier keer minder dan bij handmatige of andere elektrische toiletten.

- Gereduceerde afmetingen, past in iedere badkamer
- Zeer laag waterverbruik – slechts 0,47 liter per spoelbeurt
- Grote toiletbril voor comfort zoals thuis
- Verkrijgbaar in standaarduitvoering of als laag model
- Afvoer naar keuze, door de bodem of door de wand
- Compatibel met 12 V/24V vacuümgenerator
- Materiaal zitting: hout, materiaal pot: keramiek
- Aansluiting op Vacuflush vacuümgenerator of vuilwatertanksysteem (niet inbegrepen!)

	OMSCHRIJVING	MODEL	INCL. VACUÛMPOMP	STROOMOPNAME (12V/24V)	ZEKERING (12V/24V)	PRIJS
WA317500601	VacuFlush 5006	laag	nee	6A/3A	10A/5A	712,61 B
WA317500901	VacuFlush 5009	standaard	nee	6A/3A	10A/5A	712,61 B



Dometic VGLP vacuümgenerator

Waar de ruimte beperkt is, is de onopvallende, krachtige Dometic VG3 de perfecte vacuüm generatoroplossing. De fluisterstille vacuümpomp en stevige polyethyleen vacuümkamer worden geleverd als één unit, maar kunnen ook afzonderlijk worden geïnstalleerd voor unieke toepassingen.

- 12 volt DC of 24 volt DC
- Superstil: op afstand geïnstalleerd buiten de hoofdruimte
- Aanpasbare componenten laten diverse lay-outs toe
- Voorgemonteerde en bedrade vacuümpomp en vacuümtank

	OMSCHRIJVING	VOLTAGE	AMPERAGE	ZEKERING	SLANGAANSLUITING	PRIJS
WA317770012	Dometic vacuümgenerator VGLP	12V	6A	10A	38 mm	1.424,37 B
WA317770024	Dometic vacuümgenerator VGLP	24V	3A	5A	38 mm	1.424,37 B



**KOM LANGS IN ONS VICTRON SERVICE CENTER
EN LAAT JE INFORMEREN DOOR FRED**

Dometic vacuümgenerator VG4

Combinatie van vacuümtank en vacuümpomp S-serie. De componenten passen zich aan verschillende installatie indelingen aan. Verbeterde stroomeigenschappen door grote openingen met een inwendige diameter van 51 mm. Precieze toleranties van de spuitgegoten tank voor optimale efficiëntie en betrouwbaarheid. Vooraf gemonteerd en met draden verbonden.

	OMSCHRIJVING	VOLTAGE	AMPERAGE	ZEKERING	SLANGAANSLUITING	PRIJS
WA317780012	Vacuümgenerator VG4	12V	6A	10A	38 mm	1.424,37 B
WA317780024	Vacuümgenerator VG4	24V	3A	5A	38 mm	1.424,37 B



Dometic vacuümpomp S12/S24

Robuuste, betrouwbare vacuümpomp. Kan ook voor langere tijd droog lopen. Geen dynamische afdichtingen of schoepenwielen die oververhit kunnen raken.

	OMSCHRIJVING	VOLTAGE	AMPERAGE	ZEKERING	SLANGAANSLUITING	PRIJS
WA317201200	Dometic Vacuümpomp S12	12V	6A	10A	38 mm	525,21 B
WA317202400	Dometic Vacuümpomp S24	24	3A	5A	38 mm	525,21 B



Dometic vacuümtank VT

Slaat het vacuüm op voor het afzuigen van VacuFlush toiletten. Geïntegreerde drukschakelaar voor in- en uitschakelen, bijzonder stabiel drukvat, onderhoudsvriendelijk, eenvoudig horizontaal of verticaal te installeren.

	OMSCHRIJVING	AFMETING (BXHDX)	MATERIAAL	PRIJS
WA317729100	Dometic Vacuümtank VT	622 x 292 x 241 mm	PVC	615,97 B



Dometic toilet service parts

	OMSCHRIJVING	PRIJS
WA600348702	385311208 - Lipventiel 2" zwart Sealand (2 stuks)	69,00 B
WA9108554455	Dometic TankSaver	61,34 B
WA86000385310076	Lipventiel 1 1/2" zwart (2 stuks)	58,00 B
WA385230980	Ventilator compleet	178,00 B
WA385311238	O-ring (kit) replacement VG4	39,00 B
WA385311216	Vacuumschakelaar compleet VG4 pomp	196,50 B
WA86000385310151	Set afdichtringen VG4	77,46 B
WA385310969	Toilet halve bol + asje (VG4)	119,80 B



Dometic 970-serie

Klein maar fijn: de draagbare toiletten van de 970-serie brengen huiselijk comfort aan boord. In een kleine ruimte zijn veel nuttige functies ondergebracht die ervoor zorgdragen dat u zich ook op reis thuis voelt.

- Grote spoelwatertank van 8,7 liter, voldoende voor 27 spoelingen
- Vulstandindicatie

	OMSCHRIJVING	CAP. SPOELWATERTANK	CAP. VUILWATERTANK	MATERIAAL	DIM. MM (WXHDX)	PRIJS
WA9108557679	Dometic 972	8.7 liter	9.8 liter	ABS	333 x 317 x 387	155,46 B
WA9108557681	Dometic 976	8.7 liter	18.9 liter	ABS	333 x 387 x 387	167,23 B



Brandstoftanks - zwart

	OMSCHRIJVING	AFM. MM (LXBXH)	INHOUD	PRIJS
TE558115	Brandstoftank kunststof	650 x 350 x 220	38 liter	116,00 F
TE558015	Brandstoftank kunststof	500 x 350 x 300	40 liter	109,00 F
TE558116	Brandstoftank kunststof	850 x 350 x 220	49 liter	125,00 F
TE558016	Brandstoftank kunststof	650 x 350 x 300	51 liter	125,00 F
TE558017	Brandstoftank kunststof	800 x 350 x 300	69 liter	147,00 F
TE558117	Brandstoftank kunststof	1100 x 350 x 220	73 liter	170,13 F
TE554913	Aansluitset 50 mm haaks			23,65 F
TE554911	Aansluitset 50 mm recht			16,00 F





Brandstoftanks • rood

Inclusief systeem bovenop bestaande uit dop, ontluchting • en aanzuigbuis. Voorbereid voor brandstofniveaumeter met een vijf-gaats flens.

Bovenzijde flens

- tankgever voor oa. CN Instruments, Wema, VDO hevelserie

Onderzijde flens

- vullen – 1½" buitendraad

Linkerzijde flens

- boven 16 mm. tule met buitendraad – huis is 3/8" draad inwendig
- onder ca. ø 11 mm. tule met buitendraad – huis is – ¼" draad inwendig

Rechterzijde flens

- voorgetapt blindgat ¼" binnendraad

De volgende tanks hebben deze aansluitingen in het midden van de tank:

EU52.033.02

EU52.033.03

EU52.033.05

EU52.033.06

	OMSCHRIJVING	LENGTE (CM)	BREEDTE (CM)	HOOGTE (CM)	INHOUD	PRIJS
EU52.033.01	Brandstoftank	35	50	30 + 3	42 liter	122,89 A
EU52.033.02	Brandstoftank	35	65	30 + 3	55 liter	145,55 A
EU52.033.03	Brandstoftank	35	80	30 + 3	70 liter	161,56 A
EU52.033.04	Brandstoftank	35	50	23 + 3	33 liter	122,89 A
EU52.033.05	Brandstoftank	35	65	23 + 3	43 liter	145,55 A
EU52.033.06	Brandstoftank	35	80	23 + 3	53 liter	161,56 A
EU52.033.07	Brandstoftank	30	66	41 + 3	62 liter	252,43 A
EU52.033.08	Brandstoftank	30	91	41 + 3	91 liter	272,29 A
EU52.033.09	Brandstoftank	41	66	30 + 3	62 liter	252,43 A
EU52.033.10	Brandstoftank	41	91	30 + 3	91 liter	272,29 A
EU52.033.21	Brandstoftank	40	80	28 + 3	70 liter	179,09 A
EU52.033.22	Brandstoftank	40	95	28 + 5	84 liter	192,83 A
EU52.033.23	Brandstoftank	40	110	28 + 3	96 liter	206,47 A
EU52.033.24	Brandstoftank	40	80	40 + 3	102 liter	231,54 A
EU52.033.25	Brandstoftank	40	95	40 + 3	120 liter	245,26 A
EU52.033.26	Brandstoftank	40	110	40 + 3	140 liter	261,77 A
EU52.038.04	Bevestigingsset voor brandstoftank					25,83 A
EU52.036.00	Universele vulset					16,42 A

Drinkwatertanks

Kunststof drinkwatertanks, wit.



	OMSCHRIJVING	AFM. MM (LXBXH)	INHOUD	PRIJS
TE568015	Watertank kunststof	500 x 350 x 300	45 liter	99,15 F
TE568115	Watertank kunststof	650 x 350 x 220	45 liter	103,00 F
TE568016	Watertank kunststof	650 x 350 x 300	56 liter	111,00 F
TE568116	Watertank kunststof	850 x 350 x 220	60 liter	124,00 F
TE568017	Watertank kunststof	800 x 350 x 300	70 liter	130,00 F
TE568117	Watertank kunststof	1100 x 350 x 220	80 liter	162,00 F
TE554912	Aansluitset 38 mm recht			13,25 F
TE554914	Aansluitset 38 mm haaks			20,53 F



Jerrycan Kunststof

	OMSCHRIJVING	INHOUD	PRIJS
EU18.350.10	Jerrycan brandstof	10 liter	10,11 A
EU18.350.22	Jerrycan brandstof	20 liter	15,95 A

Tankdoppen Quick Lock RVS316

Vervaardigd uit RVS316. Te openen of sluiten met slechts een draai van 45°.

Leverbaar in een rechte en een schuine (30°) versie.

	OMSCHRIJVING	OPSCHRIFT	AANSLUITING	MATERIAAL	UITVOERING	PRIJS
EU20.366.01	Quick Lock dekdop	fuel	Ø50 mm	RVS 316	recht	101,95 A
EU20.366.02	Quick Lock dekdop	water	Ø38 mm	RVS 316	recht	87,58 A
EU20.366.22	Quick Lock dekdop met sleutel	water	Ø38 mm	RVS 316	recht	92,74 A
EU20.366.12	Quick Lock dekdop	water	Ø38 mm	RVS 316	schuin	88,07 A
EU20.366.32	Quick Lock dekdop met sleutel	water	Ø38 mm	RVS 316	schuin	103,10 A
EU20.366.04	Quick Lock dekdop	fuel	Ø38 mm	RVS 316	recht	87,58 A
EU20.366.24	Quick Lock dekdop met sleutel	fuel	Ø38 mm	RVS 316	recht	92,74 A
EU20.366.14	Quick Lock dekdop	fuel	Ø38 mm	RVS 316	schuin	88,07 A
EU20.366.34	Quick Lock dekdop met sleutel	fuel	Ø38 mm	RVS 316	schuin	93,31 A
EU20.366.03	Quick Lock dekdop	diesel	Ø50 mm	RVS 316	recht	101,95 A
EU20.366.23	Quick Lock dekdop met sleutel	diesel	Ø50 mm	RVS 316	recht	97,34 A
EU20.366.13	Quick Lock dekdop	diesel	Ø50 mm	RVS 316	schuin	108,17 A
EU20.366.33	Quick Lock dekdop met sleutel	diesel	Ø50 mm	RVS 316	schuin	113,66 A
EU20.366.05	Quick Lock dekdop	waste	Ø38 mm	RVS 316	recht	87,58 A
EU20.366.15	Quick Lock dekdop	waste	Ø38 mm	RVS 316	schuin	97,30 A
EU20.366.09	Quick Lock dekdop - ISO8099	waste	Ø38 mm	RVS 316	recht	85,77 A
	OMSCHRIJVING	VOOR ARTIKELNUMMER				PRIJS
EU20.866.90	Slangconnector - ISO8840	EU20.366.09				32,41 A
EU20.366.98	Sleutel t.b.v. afsluitbare dekdop Osculati					7,31 A



Tankdoppen Messing

	OMSCHRIJVING	MAAT	PRIJS
K119000	Dekdop messing	1"	146,26 A
K119200	Dekdop messing	1 1/2"	180,25 A
K119300	Dekdop messing	2"	199,00 A
K119400	Dekdop messing	2 1/2"	262,65 A
K119500	Dekdop messing	3"	319,30 A
K119600	Dekdop messing	4"	473,80 A



COMBI NOORD: DAT IS COMPLETE KWALITEIT MET EEN GROTE C

Tankdoppen Guidi

Zwaar uitgevoerde tankdoppen. Uitvoering: messing of verchroomd messing.

	OMSCHRIJVING	OPSCHRIFT	AANSLUITING	MATERIAAL	PRIJS
GU1172167	Dekdop	water	Ø38 mm	messing verchroomd	51,47 A
GU1172172	Dekdop	water	Ø50 mm	messing verchroomd	56,46 A
GU1177167	Dekdop	diesel	Ø38 mm	messing verchroomd	51,47 A
GU1177172	Dekdop	diesel	Ø50 mm	messing verchroomd	56,46 A
GU1182008	Dekdop	vuilwater	Ø38/50 mm	messing verchroomd	78,72 A
GUM001	Dekdop	water	Ø38 mm	messing	44,00 A
GUM004	Dekdop	water	Ø50 mm	messing	47,30 A
GUM002	Dekdop	diesel	Ø38 mm	messing	44,00 A
GUM003	Dekdop	diesel	Ø50 mm	messing	47,30 A
GUCH1182	Sleutel dekdop Guidi 6-kantig blauw				8,82 I
GUKIT1170SC	Dop voor dekdop met o-ring (schoefdraad 1 1/2")				23,94 A
GUKIT1182TC	Guidi dop vuilwaterdekdop verchroomd 1 1/2"				19,10 A



Tankdoppen aluminium

Dekdoppen van aluminium met rode, blauwe of zwarte kunststof dop.



	OMSCHRIJVING	MATERIAAL	OPSCHRIFT	AANSLUITING	PRIJS
TE304124	Roca dekvuldop	aluminium	water	Ø38 mm	49,59
TE304125	Roca dekvuldop	aluminium	fuel	Ø38 mm	49,59
TE304127	Roca dekvuldop	aluminium	fuel	Ø50 mm	49,59
TE304121	Roca dekvuldop	aluminium	waste	Ø38 mm	47,85
TE304128	Reserve dop - blauw				18,76
TE304129	Reserve dop - rood				18,76

Tankdopsleutel universeel



	OMSCHRIJVING	PRIJS
EU20.169.90	Dekdopsleutel universeel	7,94 A

Tankontluchters opbouw type 1



	OMSCHRIJVING	SLANGMAAT	OPBOUW/INBOUW	UITVOERING	MATERIAAL	PRIJS
EU17.119.01	Tankontluchter	1/2" bsp	opbouw	recht	RVS 316	21,64 A
EU17.119.02	Tankontluchter	3/4" bsp	opbouw	recht	RVS 316	25,19 A
EU17.119.03	Tankontluchter	1" bsp	opbouw	recht	RVS 316	35,42 A
EU17.119.04	Tankontluchter	1 1/4" bsp	opbouw	recht	RVS 316	45,08 A
EU17.119.05	Tankontluchter	1 1/2" bsp	opbouw	recht	RVS 316	54,86 A

Tankontluchters opbouw type 2



	OMSCHRIJVING	UITVOERING	MATERIAAL	AANSLUITING	PRIJS
EU20.287.80	Tankontluchter	recht	RVS	16 mm	19,02 A
EU20.287.91	Tankontluchter	haaks	RVS	16mm	19,07 A
EU20.287.82	Tankontluchter	recht	RVS	19 mm	23,89 A
EU20.287.81	Tankontluchter	recht	RVS	25 mm	30,93 A
EU20.288.01	Tankontluchter	haaks	RVS	16 mm	22,47 A
EU20.289.01	Tankontluchter	haaks	RVS	19 mm	28,82 A

Tankontluchters inbouw

Noodzakelijk afvoeren om tank te kunnen ont• en beluchten. In diverse uitvoeringen leverbaar. Voldoen aan de CE standaard.

Uitvoering: (ontluchtingsopening wordt altijd aan de onderzijde geplaatst)

- Omhoog: slang wordt gemonteerd aan bovenzijde
- Omlaag: slang wordt gemonteerd aan onderzijde



	OMSCHRIJVING	SLANGMAAT	OPBOUW/INBOUW	UITVOERING	MATERIAAL	PRIJS
EU20.285.01	Tankontluchter	Ø16 mm	inbouw	omlaag 90°	messing verchroomd	24,16 A
EU20.285.02	Tankontluchter	Ø16 mm	inbouw	omhoog 90°	messing verchroomd	24,16 A
EU20.284.01	Tankontluchter	Ø16 mm	inbouw	recht	messing verchroomd	17,35 A
EU20.285.03	Tankontluchter	Ø20 mm	inbouw	omlaag 90°	messing verchroomd	33,06 A
EU20.285.04	Tankontluchter	Ø20 mm	inbouw	omhoog 90°	messing verchroomd	33,06 A
EU20.286.01	Tankontluchter	Ø20 mm	inbouw	recht	messing verchroomd	24,16 A

Tankontluchters inbouw - haaks

Noodzakelijk afvoeren om tank te kunnen ont- en beluchten. In diverse uitvoeringen leverbaar. Voldoen aan de CE standaard.

Uitvoering: (ontluchtingsopening wordt altijd aan de onderzijde geplaatst)

- Omhoog: slang wordt gemonteerd aan bovenzijde
- Omlaag: slang wordt gemonteerd aan onderzijde

	OMSCHRIJVING	UITVOERING	MATERIAAL	AANSLUITING	PRIJS
EU20.267.60	Tankontluchter	haaks vlak met schroefverbinding	RVS	Ø16 mm	19,11 A
EU20.267.61	Tankontluchter	haaks vlak met klemverbinding	RVS	Ø16 mm	24,47 A
EU20.267.69	Tankontluchter	haaks vlak met schroefverbinding	RVS	Ø19 mm	25,28 A



Kunststof tankontluchter met RVS kop

	OMSCHRIJVING	UITVOERING	MATERIAAL	AANSLUITING	PRIJS
EU17.122.00	Tankontluchter	recht met klemverbinding	kunststof met RVS kop	Ø26 mm	25,76 A
EU17.122.90	Tankontluchter	haaks met klemverbinding	kunststof met RVS kop	Ø26 mm	26,47 A



Gobius C

We introduceren nu een compleet nieuw tankmonitorsysteem dat u het exacte niveau en volume geeft, ongeacht de geometrie van de tank. Gobius C is ontwikkeld voor u die het exacte tankniveau wilt weten, zodat u niet hoeft te raden, geen installatie in de tank en geen rommel in de tank. Eenvoudig en nauwkeurig, zodat u nauwkeurig in uw tank kunt zien.

Gobius C kan worden geïntegreerd met andere meters en systemen en geeft informatie weer op uw telefoon (iOS en Android).

De nieuwe tanksensor meet van bovenaf en van buitenaf voor alle vloeistoffen, stil en uiterst nauwkeurig, traploos 0-100% – en dat allemaal met slechts één sensor per tank.

Bovendien doet hij dit met een zeer laag stroomverbruik. Bij kunststoftanks en glasvezeltanks wordt de sensor gemonteerd met vooraf geïnstalleerde 3M-tape. Indien u een metalen tank heeft, is een gat (min. 50 mm) nodig om correct te kunnen meten. Handig is dat de nieuwe Gobius C-adapter compatibel is met het standaardgat dat voor KUS wordt gebruikt, Wema's en andere tankmeters (diameter 44 mm).

- 0-100 %, zonder sprongen
- Eenvoudige installatie – binnen 15 minuten aan de slag
- Draadloze monitoring rechtstreeks op uw smartphone
- Eenvoudig aan te sluiten op besturingssystemen en externe apparaten
- Creëer uw eigen applicatie
- Werkt met benzine, diesel, olie, zoetwater, grijswater en zwartwater
- Tankdiepte: maximaal 2 meter (78 inch)
- Tankdiepte: minimaal 0,2 meter (7,8 inch)
- De sensormaat : hoogte 65 mm, breedte 90 mm

	OMSCHRIJVING	MEETSYSTEEM VOOR	VOLTAGE	PRIJS
SCG970534	GOBIUS C - NMEA 2000 tankmeetsysteem	benzine, diesel, olie, zoetwater, grijswater en zwartwater (NMEA2000)	12V	354,50 A
SCG970526	GOBIUS C - analoge outputs	drinkwater/dieseltank (analoge meting)	12/24V	339,00 A
SCG97060	GOBIUS C adapter voor metalen tanks			83,66 A



Gobius Pro

Bij de Gobius Pro is het meetproces samen met Bluetooth-communicatie ingebouwd in elke sensor. Hierdoor zijn de besturingseenheid, de bekabeling en het display niet langer nodig en is het aantal sensoren niet langer beperkt tot drie sensoren.

Eigenschappen:

- Intelligente sensor voor alle doeleinden
- Voer alle instellingen uit met uw telefoon
- Bluetooth-communicatie
- Ondersteuning van iPhone en Android
- Gebruik 1 tot 9 sensoren op één tank
- Geef de sensoren een naam
- Gebruik één sensor als overloopalarm (afval) of als een laag waarschuwingsalarm voor water en brandstoftanks
- Keuze kalibratie met volle of lege tank

	OMSCHRIJVING	MEETSYSTEEM VOOR	VOLTAGE	PRIJS
SCG970480-4	Gobius Pro met vier sensoren	drinkwater-, diesel- en vuilwatertank	12/24V	380,00 A





Gobius 4

Het revolutionaire tank meetsysteem van Gobius.

- De sensoren worden bevestigd aan de buitenkant van de tank en komen daarom niet meer direct in aanraking met de vloeistof
- Hierdoor dus ook geen lekkage of stankoverlast
- Zeer snel en eenvoudig te installeren
- Geen onbetrouwbare informatie meer door vervuiling van bijv. toiletpapier
- Toe te passen op tanken van: kunststof tot 10 mm
- Staal tot 2 mm
- RVS tot 2 mm
- Aluminium tot 4mm
- Polyester tot 5 mm
- Meet alle soorten vloeistof
- Extreem laag stroomverbruik (minder dan 10 mAmp) Unit met per periode

HET REVOLUTIONAIRE TANK MEETSISTEEM: VAN GOBIUS

Nu ook leverbaar, analoge meting. Gobius heeft nu de mogelijkheid om de gehele tankinhoud weer te geven door middel van de instrumenten die standaard op de markt te verkrijgen zijn. Door op de tank 3 sensoren te plaatsen is de gehele tank uit te lezen van 0-100%. Maximale tankhoogte 600mm.

	OMSCHRIJVING	MEETSISTEEM VOOR	VOLTAGE	PRIJS
SCG970442	Gobius 4	vuilwatertank	12/24V	335,00 A
SCG970497	Gobius 4	drinkwater/dieseltank	12/24V	350,00 A
SCG990001	Gobius verlengkabel 10 meter			30,00 A

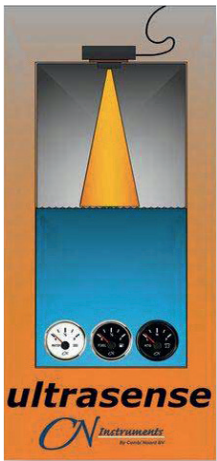

CN Ultrasense

De CN Ultrasense kan gebruikt worden voor brandstof (diesel of benzine), drinkwater, afval(grijs) water en vuilwatertanks. Dit artikel past dus op alle tanks. De CN Ultrasense kan met verschillende uitgangen geprogrammeerd worden: 240-33 Ohm, 10-180 Ohm en 0-5V.

De CN Ultrasense heeft een maximale hoogte van nog geen 20 millimeter en beschikt over de standaard SAE 5-gats montage, zodat deze met nagenoeg alle andere merken tankzenders uitwisselbaar is. De CN Ultrasense kan voor de afmetingen van de tank via een computer geprogrammeerd worden, software hiervoor is beschikbaar.

Met de instelling 240-33 Ohm of 10-180 Ohm kan de CN Ultrasense aangesloten worden op bijvoorbeeld de merken: Teleflex, Uflex, Faria, Veratron en menig ander bekend merk. Wanneer de CN Ultrasense aangesloten wordt op een niet instelbare meter zal deze gekalibreerd moeten worden.

Standaard staat CN Ultrasense ingesteld op een tankdiepte van 0-2000 mm diepte.

Specificaties:

- Werkspanning: 12V
- Stroomverbruik: 25 mA met 5V instrument uitgang
- Werking: Akoestische geluidsmetingen
- Tank diepte: 0 tot 2000 mm
- Nauwkeurigheid: bereik 200 • 2000 mm, 3 mm nauwkeurig
- Programmeerbaar: 240-33 Ohm, 10-180 Ohm, 10-300 Ohm, 0-5V
- Montage: SAE 5 boutgat patroon, gatmaat 33 mm, incl. montage materiaal, uitsluitend top montage
- Omgevingstemperatuur: 4 tot 65°C
- Chemisch bestand: benzine, diesel, water, toilet chemicaliën
- Materiaal tank: metaal en kunststof met niet-lineaire inhoud, grijs en zwart water, benzine en diesel

De CN Ultrasense kan door ons worden ingesteld (dan graag maten van de tank doorgeven) en is compatible met de BEP software.

	OMSCHRIJVING	PRIJS
CNM70	CN Ultrasense tankzender	140,00 A
CNM71	CN Programming Kit levelsensor	37,00 A

Whale vlotterschakelaar

	OMSCHRIJVING	PRIJS
EU16.548.90	Whale bilgepomp vlotterschakelaar 12/24V 20A	85,72 A

Condor vlotterschakelaar

Vlotterschakelaar voor universeel gebruik. Vlotter drijft los in de tank aan de draad. Door het "ondertrekken" van de vlotter wordt het contact ingeschakeld. Door het vervisselen van één draad kan met deze vlotterschakelaar ook andersom geschakeld worden, bijvoorbeeld voor het volpompen van een bak.

- Compleet met: verbindingssteker met randaarde
- Type: microswitch met kogel
- Niveau: instelbaar van minimaal 15 cm tot ca. 100 cm
- Geschikt voor: alle pompen op 220V tot maximaal 10A
- Temperatuur: maximaal 60°

	OMSCHRIJVING	PRIJS
H08981103	Condor vlotterschakelaar PSN met 3 meter kabel	95,86 A





BEP DCSM monitor

De DCSM monitor beschikt over inputs die vrij te configureren zijn. Daarnaast kan dit display ook voltage meten en status uitlezen van bijvoorbeeld een bilgepomp of verlichting. In combinatie met een shunt kan dit display ook als batterijmonitor fungeren. Leverbaar met of zonder shunt.

- 2,8" QVGA display
- 8 Algemene programmeerbare ingangen
- Voeding: 8-32 Vdc
- Programmeerbare hoog/laag alarmen
- Afmeting: 90x100mm
- In combinatie met shunt als batterijmonitor te gebruiken
- Verlichte knoppen
- Tankniveau

	OMSCHRIJVING	PRIJS
TE598894	BEP DC Systems Monitor DCSM zonder shunt	473,88 F
TE598888	BEP DC Systems Monitor DCSM met shunt	635,00 F



Slangtules buitendraad

MAAT	PRIJS	MAAT	PRIJS		
03001	1/8" x 6 mm	1,20 A	03020	3/4" x 16 mm	4,54 A
03002	1/8" x 8 mm	0,36 A	03021	3/4" x 20 mm	3,63 A
03003	1/8" x 10 mm	3,18 A	03022	3/4" x 25 mm	4,89 A
03004	1/4" x 6 mm	1,02 A	03023	1" x 20 mm	4,74 A
03005	1/4" x 8 mm	1,35 A	03024	1" x 25 mm	5,70 A
03006	1/4" x 10 mm	0,84 A	03026	1" x 32 mm	6,72 A
03007	1/4" x 13 mm	1,08 A	03027	1 1/4" x 25 mm	14,69 A
03009	1/4" x 16 mm	2,90 A	03029	1 1/4" x 32 mm	7,89 A
03010	3/8" x 8 mm	2,58 A	03030	1 1/4" x 38 mm	9,81 A
03011	3/8" x 10 mm	1,26 A	03031	1 1/2" x 32 mm	23,31 A
03012	3/8" x 13 mm	2,04 A	03032	1 1/2" x 38 mm	12,00 A
03255	3/8" x 15 mm	4,62 A	03033	1 1/2" x 40 mm	14,36 A
03013	1/2" x 6 mm	3,40 A	03256	1 1/2" x 45 mm	15,06 A
03014	1/2" x 8 mm	5,94 A	03034	1 1/2" x 50 mm	17,70 A
03015	1/2" x 10 mm	1,44 A	03035-2	2" x 45 mm	23,06 A
03016	1/2" x 13 mm	1,71 A	03035	2" x 50 mm	16,92 A
03017	1/2" x 16 mm	2,31 A	03037	2" x 60 mm	23,91 A
03018	1/2" x 20 mm	2,43 A	03036	2 1/2" x 63 mm	28,68 A
03019	3/4" x 13 mm	3,18 A	03038	3" x 75 mm	56,49 A



Slangtules binnendraad

MAAT	PRIJS	MAAT	PRIJS		
03040	1/8" x 10 mm	3,60 A	03209	1/2" x 20 mm	4,03 A
03041	1/4" x 10 mm	2,16 A	03047	3/4" x 20 mm	3,27 A
03042	1/4" x 13 mm	3,51 A	03048	3/4" x 25 mm	3,09 A
03043	3/8" x 10 mm	1,44 A	03049	1" x 25 mm	5,10 A
03044	3/8" x 13 mm	1,29 A	03050	1 1/4" x 32 mm	4,35 A
03045	1/2" x 13 mm	3,66 A	03051	1 1/2" x 40 mm	11,01 A
03046	1/2" x 16 mm	3,97 A			



Bochten binnen/buiten 90°

MAAT	PRIJS	MAAT	PRIJS		
03053	1/8"	2,65 A	03058	1"	7,71 A
03054	1/4"	2,64 A	03059	1 1/4"	14,10 A
03055	3/8"	3,18 A	03060	1 1/2"	16,29 A
03056	1/2"	3,54 A	03061	2"	34,44 A
03057	3/4"	5,88 A	030612	2 1/2"	94,86 A



Bochten binnen/binnen 90°

MAAT	PRIJS	MAAT	PRIJS		
03062	1/8"	3,02 A	03067	1"	7,71 A
03063	1/4"	2,04 A	03068	1 1/4"	13,56 A
03064	3/8"	3,69 A	03069	1 1/2"	18,36 A
03065	1/2"	4,20 A	03070	2"	28,74 A
03066	3/4"	5,70 A			



Bochten binnen/buiten 45°

MAAT	PRIJS	MAAT	PRIJS		
03278	3/8"	4,03 A	03275	1"	10,52 A
03273	1/2"	4,54 A	03276	1 1/4"	15,18 A
03274	3/4"	7,06 A	03277	1 1/2"	15,88 A



Bochten binnen/binnen 45°

MAAT	PRIJS	MAAT	PRIJS		
03202	3/8"	3,78 A	03206	1 1/4"	21,39 A
03203	1/2"	7,98 A	03207	1 1/2"	25,89 A
03204	3/4"	10,05 A	03208	2"	37,53 A
03205	1"	11,22 A	03201	2 1/2"	49,01 A



T-stukken

MAAT	PRIJS	MAAT	PRIJS		
03071	1/8"	3,91 A	03076	1"	10,68 A
03072	1/4"	2,70 A	03077	1 1/4"	14,49 A
03073	3/8"	2,67 A	03078	1 1/2"	23,43 A
03074	1/2"	2,94 A	03079	2"	40,17 A
03075	3/4"	5,46 A			



Verlooppippels

MAAT	PRIJS	MAAT	PRIJS		
03088	1/8" x 1/4"	1,32 A	03092	3/4" x 1"	5,43 A
030903	1/4" x 3/4"	6,24 A	03093	1" x 1 1/4"	9,06 A
03089	1/4" x 3/8"	1,38 A	03094	1 1/4" x 1 1/2"	14,88 A
030902	1/4" x 1/2"	2,76 A	030951	1 1/2" x 1"	27,03 A
03090	3/8" x 1/2"	2,61 A	03095	1 1/2" x 2"	37,56 A
03091	1/2" x 3/4"	3,48 A	030953	2 1/2" x 2"	34,90 A
030912	1/2" x 1"	5,67 A	030952	2 1/2" x 3"	82,59 A



Nippels

MAAT	PRIJS	MAAT	PRIJS		
03096	1/8"	1,02 A	03101	1"	5,13 A
03097	1/4"	1,11 A	03102	1 1/4"	9,09 A
03098	3/8"	2,07 A	03103	1 1/2"	11,46 A
03099	1/2"	3,00 A	03104	2"	19,71 A
03100	3/4"	4,02 A	031042	2 1/2"	47,76 A



Sokken

MAAT	PRIJS	MAAT	PRIJS		
03112	1/8"	2,19 A	03117	1"	6,60 A
03113	1/4"	1,47 A	03118	1 1/4"	8,97 A
03114	3/8"	1,44 A	03119	1 1/2"	12,81 A
03115	1/2"	3,12 A	03120	2"	19,44 A
03116	3/4"	4,77 A	031202	2 1/2"	59,49 A



Verloopsokken

MAAT	PRIJS	MAAT	PRIJS		
03121	1/4" x 3/8"	1,80 A	03124	3/4" x 1"	7,53 A
03122	3/8" x 1/2"	2,16 A	03123-3	1" x 1/2"	9,93 A
03123-2	1/2" x 1/4"	2,46 A	03125	1" x 1 1/4"	14,97 A
03123	1/2" x 3/4"	5,37 A	03126	1 1/4" x 1 1/2"	21,03 A



Neusstukken

MAAT	PRIJS	MAAT	PRIJS		
03163	1/4" x 3/8"	1,56 A	03165	1/2" x 3/4"	2,70 A
03164	3/8" x 1/2"	3,36 A	03166	3/4" x 1"	5,76 A
031651	1/2" x 1/4"	4,08 A	03167	1" x 1/2"	17,34 A



Verlooppingen

MAAT	PRIJS	MAAT	PRIJS		
03105	1/8" x 1/4"	1,08 A	03110	1" x 1 1/4"	7,56 A
03106	1/4" x 3/8"	1,14 A	03111	1 1/4" x 1 1/2"	8,64 A
031116	1/4" x 1/2"	1,92 A	031113	1 1/4" x 3/4"	11,28 A
03107	3/8" x 1/2"	1,53 A	031114	1 1/2" x 1"	10,62 A
031117	3/8" x 3/4"	3,15 A	031119	1 1/2" x 2"	12,78 A
03108	1/2" x 3/4"	3,12 A	031112	2" x 1 1/4"	14,52 A
031118	1/2" x 1"	3,99 A	031115	2 1/2" x 2"	56,67 A
03109	3/4" x 1"	4,68 A			



Dopsokken

	MAAT	PRIJS		MAAT	PRIJS
03080	1/4"	2,10 A	03084	1"	3,27 A
03081	3/8"	1,89 A	03085	1 1/4"	7,35 A
03082	1/2"	2,22 A	03086	1 1/2"	8,64 A
03083	3/4"	2,55 A	03087	2"	14,64 A



Pluggen

	MAAT	PRIJS		MAAT	PRIJS
03127	1/8"	0,81 A	03132	1"	3,81 A
03128	1/4"	0,96 A	03133	1 1/4"	4,56 A
03129	3/8"	1,59 A	03134	1 1/2"	9,24 A
03130	1/2"	2,37 A	03135	2"	11,37 A
03131	3/4"	2,94 A			



Connectiemoeren

	MAAT	PRIJS		MAAT	PRIJS
03401	3/8"	1,26 A	03405	1 1/4"	3,78 A
03402	1/2"	1,39 A	03406	1 1/2"	4,54 A
03403	3/4"	1,76 A	03407	2"	6,68 A
03404	1"	2,46 A			



Ringen

	MAAT	PRIJS		MAAT	PRIJS
03449	1/4"	0,76 A	03453	1"	1,76 A
03450	3/8"	0,88 A	03454	1 1/4"	2,14 A
03451	1/2"	0,93 A	03455	1 1/2"	2,84 A
03452	3/4"	1,20 A	03456	2"	4,73 A



Terugslagkleppen veerbelast

	MAAT	PRIJS		MAAT	PRIJS
03187	3/8"	13,44 A	03191	1 1/4"	31,26 A
03188	1/2"	13,44 A	03192	1 1/2"	39,18 A
03189	3/4"	15,72 A	03193	2"	58,92 A
03190	1"	19,47 A			



Zuigkorven

	MAAT	PRIJS		MAAT	PRIJS
03194	3/8"	1,56 A	03198	1 1/4"	2,91 A
03195	1/2"	1,68 A	03199	1 1/2"	3,81 A
03196	3/4"	1,89 A	03200	2"	4,92 A
03197	1"	2,37 A			



Kogelkraan binnen/binnen

	MAAT	PRIJS		MAAT	PRIJS
03145	1/4"	7,71 A	03150	1 1/4"	38,79 A
03146	3/8"	7,50 A	03151	1 1/2"	50,43 A
03147	1/2"	9,36 A	03152	2"	69,51 A
03148	3/4"	13,83 A	03901	2 1/2"	172,59 A
03149	1"	21,57 A			





Kogelkraan binnen/buiten

	MAAT	PRIJS		MAAT	PRIJS
03271	1/4"	11,10 A	03267	1"	24,87 A
03272	3/8"	8,52 A	03268	1 1/4"	44,58 A
03265	1/2"	10,62 A	03269	1 1/2"	65,40 A
03266	3/4"	14,91 A	03270	2"	94,02 A



Kogelkraan binnen/binnen met aftap

	MAAT	PRIJS		MAAT	PRIJS
KK0401569	1/2"	13,41 A	KK0401572	1 1/4"	44,46 A
KK0401570	3/4"	17,55 A	KK0401573	1 1/2"	61,11 A
KK0401571	1"	27,24 A	KK0401574	2"	88,35 A



3-weg kogelkranen L-boring

	MAAT	PRIJS		MAAT	PRIJS
03153	1/2"	56,58 A	03156	1 1/4"	199,23 A
03154	3/4"	84,18 A	03157	1 1/2"	272,70 A
03155	1"	131,58 A	03158	2"	417,06 A



Kogelafsluiter "Alex"

Type "ALEX" kogelafsluiters zijn vervaardigd uit een bronzen lichaam en neopreen seals. De plug kan volledig tot de top intrekken zodat een volledige doorstroming mogelijk is. De unieke bedieningsknop heeft in tegenstelling tot een traditionele kogelkraan geen hefboom, dit betekent dat hij niet te vast kan worden gedraaid in zowel de open als de gesloten positie. Verder is de bedieningsknop vervaardigd van een brandwerend materiaal.

De kogelafsluiter is speciaal ontworpen voor maritieme toepassingen. De klep kan in elke positie worden gemonteerd en de vloeistof kan in beide richtingen door de klep stromen. De enige onderdelen die in contact met de vloeistof kunnen komen zijn het bronzen lichaam en de neopreen seals.

	MAAT	PRIJS		MAAT	PRIJS
GU2260-003	3/8"	92,61 A	GU2260-007	1 1/4"	162,54 A
GU2260-004	1/2"	92,61 A	GU2260-008	1 1/2"	186,48 A
GU2260-005	3/4"	105,21 A	GU2260-009	2"	258,30 A
GU2260-006	1"	127,26 A			



Elektrische kogelkranen

- Volle doorlaat met omkeerbare elektrische servomotor
- Afsluittijd 14 seconden
- Mogelijkheid tot handmatig afsluiten
- Aan/uit paneel met zekering en mogelijkheid tot het afsluiten van 10 kranen tegelijkertijd
- Materiaal: verchroomd messing
- Waterdichtheid t/m 1": IP55, vanaf 1": IP66
- Afmeting paneel: 75 x 60 mm

	OMSCHRIJVING	DRAAD	VOLT/WATT	Ø (MM)	PRIJS
EU17.240.02	Elektrische kogelkraan	1/2"	24V/4W	15	387,40 A
EU17.240.03	Elektrische kogelkraan	3/4"	24V/4W	20	398,29 A
EU17.240.04	Elektrische kogelkraan	1"	24V/4W	25	411,68 A
EU17.240.05	Elektrische kogelkraan	1 1/4"	24V/15W	32	1.100,19 A
EU17.240.06	Elektrische kogelkraan	1 1/2"	24V/15W	39	1.120,75 A
EU17.240.07	Elektrische kogelkraan	2"	24V/15W	48	1.172,14 A

**COMBI NOORD:
DE LEVERANCIER WAAR JE MOEDER JE ALTIJD
VOOR WAARSCHUWDE**



Mini kogelkranen

	OMSCHRIJVING	MAAT	PRIJS
03174	Mini kogelkraan bi/bi	1/8"	11,49 A
03175	Mini kogelkraan bi/bi	1/4"	10,92 A
03176	Mini kogelkraan bi/bi	3/8"	10,71 A
03168	Mini kogelkraan bi/bi	1/2"	14,37 A
03169	Mini kogelkraan bi/bi	3/4"	13,95 A



Buis met draad

	OMSCHRIJVING	MAAT	PRIJS
04084	Verlengbuis	3/8" x 1.00 m	64,26 A
04110	Verlengbuis	1/2" x 1.00 m	70,56 A
04085	Verlengbuis	3/4" x 1.00 m	92,93 A
04086	Verlengbuis	1" x 1.00 m	127,26 A
04087	Verlengbuis	1 1/4" x 1.00 m	151,20 A
04111	Verlengbuis	1 1/2" x 1.00 m	173,88 A
04112	Verlengbuis	2" x 1.00 m	263,34 A



Schuifafsluiters

	OMSCHRIJVING	MAAT	PRIJS
03257	Schuifafsluiter bi/bi	1/2"	14,19 A
03258	Schuifafsluiter bi/bi	3/4"	18,48 A
03259	Schuifafsluiter bi/bi	1"	26,13 A
03260	Schuifafsluiter bi/bi	1 1/4"	41,28 A
03261	Schuifafsluiter bi/bi	1 1/2"	55,86 A
03264	Schuifafsluiter bi/bi	2"	69,36 A
03290	Schuifafsluiter bi/bi	3"	196,41 A
03291	Schuifafsluiter bi/bi	4"	368,70 A



Huiddoorvoeren

	OMSCHRIJVING	MAAT	PRIJS
04134	Huiddoorvoer	1/4" x 40 mm	5,92 A
04001	Huiddoorvoer	3/8" x 60 mm	9,07 A
04002	Huiddoorvoer	1/2" x 65 mm	10,52 A
04003	Huiddoorvoer	3/4" x 65 mm	13,86 A
04004	Huiddoorvoer	1" x 80 mm	21,36 A
04005	Huiddoorvoer	1 1/4" x 80 mm	28,85 A
04006	Huiddoorvoer	1 1/2" x 80 mm	36,92 A
04007	Huiddoorvoer	2" x 80 mm	54,37 A
04008	Huiddoorvoer	2 1/2" x 80 mm	123,48 A



Waterscheppen

	OMSCHRIJVING	MAAT	PRIJS
04014	Waterschep	3/8"	15,12 A
04015	Waterschep	1/2"	19,15 A
04016	Waterschep	3/4"	23,31 A
04017	Waterschep	1"	33,64 A
04018	Waterschep	1 1/4"	44,73 A
04019	Waterschep	1 1/2"	53,68 A
04020	Waterschep	2"	85,18 A
04021	Waterschep	2 1/2"	190,34 A



Huiddoorvoeren met tule

	OMSCHRIJVING	MAAT	LENGTE	PRIJS
04095	Huiddoorvoer met tule	3/8" x 15 mm	53 mm	9,14 A
04089	Huiddoorvoer met tule	1/2" x 18 mm	60 mm	12,10 A
04090	Huiddoorvoer met tule	3/4" x 24 mm	65 mm	15,12 A
04091	Huiddoorvoer met tule	1" x 30 mm	80 mm	22,30 A
04092	Huiddoorvoer met tule	1 1/4" x 38 mm	80 mm	29,74 A
04093	Huiddoorvoer met tule	1 1/2" x 45 mm	90 mm	37,04 A
04094	Huiddoorvoer met tule	2" x 57 mm	100 mm	56,07 A



Automatische ontluchter

	MAAT	ZIE AFBEELDING	PRIJS
TU2477602	1/2"	met zwarte dop	53,04 A

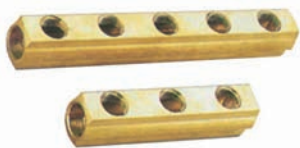

Verdeelstukken/Manifolds

	OMSCHRIJVING	MAAT BUIS	UITGANGEN	LENGTE (CM)	PRIJS
EU17.316.03	Verdeelstuk	1"	3x 1/2"	15	24,73 A
EU17.316.23	Verdeelstuk	1 1/4"	3x 1/2"	15.5	31,80 A



Huiddoorvoeren messing/verchroomd trechervorm

	OMSCHRIJVING	MAAT	PRIJS
GU1122C-03	Huiddoorvoer messing/verchroomd trechter	3/8"	12,22 A
GU1122C-04	Huiddoorvoer messing/verchroomd trechter	1/2"	13,73 A
GU1122C-05	Huiddoorvoer messing/verchroomd trechter	3/4"	16,88 A
GU1122C-06	Huiddoorvoer messing/verchroomd trechter	1"	27,85 A
GU1122C-07	Huiddoorvoer messing/verchroomd trechter	1 1/4"	35,53 A
GU1122C-08	Huiddoorvoer messing/verchroomd trechter	1 1/2"	48,51 A
GU1122C-09	Huiddoorvoer messing/verchroomd trechter	2"	67,41 A
GU1122C-10	Huiddoorvoer messing/verchroomd trechter	2 1/2"	158,76 A
GU1122C-11	Huiddoorvoer messing/verchroomd trechter	3"	195,30 A
GU1122C-12	Huiddoorvoer messing/verchroomd trechter	4"	336,60 A



Huiddoorvoeren messing/verchroomd bolvorm

	OMSCHRIJVING	MAAT	PRIJS
GU1121C-04	Huiddoorvoer messing/verchroomd bol	1/2"	14,24 A

TRUDESIGN

TruDesign is gespecialiseerd in het ontwerpen, produceren en testen van hoogwaardige composietafsluiters en aanverwante producten voor de scheepvaart.

Brons is al jarenlang het materiaal bij uitstek voor gebruik in onderwatertoepassingen zoals doorvoertfittingen en zeekranen. Het presteerde beter dan veel andere metalen en legeringen en heeft de tand des tijds doorstaan. Tot nu toe...

Sterk en duurzaam voldoet aan de mechanische eigenschappen, sterketesten en UV-vereisten van ISO en ABYC

Vlamvertragend Lichtgewicht kan worden gebruikt in motorcompartimenten 6 tot 1 gewichtsbesparing ten opzichte van brons

Geen binding Niet-corrosief geen dure bedrading van doorvoertfittingen nodig geen elektrolyse, wat gemoedsrust geeft met betrekking tot de veiligheid van uw boot



Kogelafsluiters

	OMSCHRIJVING	MAAT	KLEUR	PRIJS
TD90471	Kogelafsluiter	1/2"	zwart	48,99 C
TD90276	Kogelafsluiter	3/4"	zwart	47,69 C
TD90242	Kogelafsluiter	1"	zwart	54,23 C
TD90240	Kogelafsluiter	1 1/4"	zwart	67,69 C
TD90235	Kogelafsluiter	1 1/2"	zwart	71,06 C
TD90472	Kogelafsluiter	2"	zwart	111,27 C
TD91157	Kogelafsluiter	3"	zwart	325,38 C
TD91038	T Handle Replacement small 1/2", 3/4" en 1"			7,48 C
TD91040	T Handle Replacement large 1 1/4", 1 1/2" and 2"			13,62 C
TD91155	Replacement Lever Handle Small 25mm-19mm-13mm (1/2", 3/4" en 1")			7,48 C
TD91156	Replacement Lever Handle Large 50mm-38mm-32mm (1 1/4", 1 1/2" en 2")			9,36 C



Kogelafsluiters met sensor

	OMSCHRIJVING	MAAT	KLEUR	PRIJS
TD90473	Kogelafsluiter met sensor	1/2"	zwart	133,71 C
TD90277	Kogelafsluiter met sensor	3/4"	zwart	143,62 C
TD90243	Kogelafsluiter met sensor	1"	zwart	152,41 C
TD90239	Kogelafsluiter met sensor	1 1/4"	zwart	156,71 C
TD90236	Kogelafsluiter met sensor	1 1/2"	zwart	165,50 C
TD90474	Kogelafsluiter met sensor	2"	zwart	203,83 C
TD90412	Display voor kogelafsluiter			145,49 C



Sleutel voor kogelafsluiter

	OMSCHRIJVING	MAAT	PRIJS
TD90476	Sleutel voor kogelafsluiter	1/2"	3,37 C
TD90477	Sleutel voor kogelafsluiter	3/4" + 1"	4,86 C
TD90478	Sleutel voor kogelafsluiter	1 1/4" + 1 1/2"	5,80 C
TD90479	Sleutel voor kogelafsluiter	2"	7,57 C



Huiddoorvoeren

	OMSCHRIJVING	MAAT	KLEUR	PRIJS
TD90424	Huiddoorvoer	1/2"	zwart	7,76 C
TD90431	Huiddoorvoer	3/4"	zwart	8,32 C
TD90422	Huiddoorvoer	1"	zwart	9,72 C
TD90420	Huiddoorvoer	1 1/4"	zwart	10,85 C
TD90418	Huiddoorvoer	1 1/2"	zwart	11,22 C
TD91343	Huiddoorvoer	2"	zwart	25,27 C
TD91160	Huiddoorvoer	3"	zwart	73,87 C
TD90425	Huiddoorvoer	1/2"	wit	7,76 C
TD90432	Huiddoorvoer	3/4"	wit	8,32 C
TD90423	Huiddoorvoer	1"	wit	9,72 C
TD90421	Huiddoorvoer	1 1/4"	wit	10,85 C
TD90419	Huiddoorvoer	1 1/2"	wit	11,22 C
TD90429	Huiddoorvoer	2"	wit	16,83 C
TD91344	Huiddoorvoer	2"	wit	25,27 C



Huiddoorvoeren "flush"

	OMSCHRIJVING	MAAT	KLEUR	PRIJS
TD90676	Huiddoorvoer "flush"	1/2"	zwart	7,76 C
TD90677	Huiddoorvoer "flush"	3/4"	zwart	8,32 C
TD90678	Huiddoorvoer "flush"	1"	zwart	10,85 C
TD90679	Huiddoorvoer "flush"	1 1/4"	zwart	12,16 C
TD90680	Huiddoorvoer "flush"	1 1/2"	zwart	11,22 C
TD90709	Huiddoorvoer "flush"	1/2"	wit	8,60 C
TD90710	Huiddoorvoer "flush"	3/4"	wit	9,16 C
TD90711	Huiddoorvoer "flush"	1"	wit	10,85 C
TD90712	Huiddoorvoer "flush"	1 1/4"	wit	12,16 C
TD90713	Huiddoorvoer "flush"	1 1/2"	wit	12,16 C



Huiddoorvoeren met lange draad

	OMSCHRIJVING	MAAT	KLEUR	PRIJS
TD91077	Huiddoorvoer lang	3/4" - 140 mm	zwart	14,03 C
TD91078	Huiddoorvoer lang	1" - 140 mm	zwart	16,83 C
TD91079	Huiddoorvoer lang	1 1/4" - 140 mm	zwart	21,51 C
TD91080	Huiddoorvoer lang	1 1/2" - 140 mm	zwart	23,94 C
TD91148	Huiddoorvoer lang	3/4" - 140 mm	wit	15,33 C
TD91149	Huiddoorvoer lang	1" - 140 mm	wit	16,83 C
TD91150	Huiddoorvoer lang	1 1/4" - 140 mm	wit	21,51 C
TD91151	Huiddoorvoer lang	1 1/2" - 140 mm	wit	23,94 C



Trudesign waterschep

Trudesign Waterinlaatzeef, 76 mm, is ontworpen voor montage door de romp en is gemaakt om optimale zeewaterfiltratie te garanderen.

Het is gemaakt van glasversterkt nyloncomposiet en beschikt over een Hi Flow-schep voor onbeperkte waterinlaat, uitlopende kanalen om de stroomefficiëntie te verbeteren en vuil tegen te houden en grote ondersnijdingen voor gemakkelijke lijmafichting.

Met een lengte van 160 mm is hij geschikt voor grotere schepen en de gemakkelijk te reinigen vinnen vereenvoudigen het onderhoud zonder dat u het rooster hoeft los te schroeven.

- Glasversterkt nyloncomposiet - hoge sterkte, licht van gewicht
- Hi Flow-schep ontworpen zonder beperkingen
- Uitlopende inlaatkanalen om de stroomefficiëntie te maximaliseren en toch het binnendringen van vuil te voorkomen
- Grote ondersnijdingen op de basis om te helpen bij lijmafichting
- 160 mm lengte (vanaf de onderkant van het hoofd)
- Grote vinnen zijn gemakkelijk schoon te maken - het rooster hoeft niet losgeschroefd te worden
- Overschilderbaar met antifouling

	OMSCHRIJVING	MAAT	KLEUR	PRIJS
TD91159	Trudesign waterschep 3"	3"	zwart	122,49 C
TD91157	Kogelafsluiter	3"	zwart	325,38 C
TD91160	Huiddoorvoer	3"	zwart	73,87 C
TD91162	Tule (ongelijk) buitendraad	3" x 63 mm	zwart	22,81 C
TD91161	Tule (ongelijk) buitendraad	3" x 75 mm	zwart	24,68 C
TD91165	Verbinder binnen- en buitendraad 90°	3" bi x 3" bu	zwart	33,29 C





Manchetten

Trudesign Manchetten zijn ontworpen om de statische krachten welke bij het gebruik van huiddoorvoeren en kogelkranen kunnen optreden te weerstaan. Daar waar een probleem kan ontstaan bij de verbinding huiddoorvoer/kogelkraan is deze manchet ontwikkeld en dient ter ondersteuning van kraan en doorvoer.

Dit brengt veiligheid in kwetsbare situaties in de machinekamer.

	OMSCHRIJVING	MODEL	VOOR KOGELKRAAN	KLEUR	PRIJS
TD90856	Manchet ABYC H-27	klein	1/2", 3/4" en 1"	zwart	20,20 C
TD90857	Manchet ABYC H-27	medium	1 1/4" en 1 1/2"	zwart	21,51 C
TD90920	Manchet ABYC H-27	groot	2"	zwart	32,16 C



Montagesleutels

Niet langer een tweede persoon nodig om een huiddoorvoer te plaatsen en voorkomt draaien terwijl de eerste persoon aan de binnenzijde van de romp de moer aandraaid. Deze sleutels kunnen ook fungeren als een houder voor het gemakkelijk op de huid aanbrengen van kit of epoxy.

Werkt op zowel standaard huiddoorvoeren evenals voor de "flush" huiddoorvoeren.

Niet geschikt voor gebruik met huiddoorvoeren met tule!

	OMSCHRIJVING	VOOR KOGELKRAAN	KLEUR	PRIJS
TD90933	Huiddoorvoer montage sleutel	3/4"	zwart	3,37 C
TD90934	Huiddoorvoer montage sleutel	1"	zwart	3,46 C
TD90935	Huiddoorvoer montage sleutel	1 1/4"	zwart	3,93 C
TD90936	Huiddoorvoer montage sleutel	1 1/2"	zwart	4,11 C
TD90937	Huiddoorvoer montage sleutel	2"	zwart	5,05 C



Wierschoepjes

	OMSCHRIJVING	MAAT	KLEUR	PRIJS
TD91041	Schoepje ovaal	3/4"	zwart	3,55 C
TD91043	Schoepjes ovaal	1 1/4"	zwart	13,24 C
TD91045	Schoepje ovaal	2"	zwart	26,60 C
TD91047	Schoepje rond	1 1/4"	zwart	5,89 C
TD90622	Schoepje ovaal	3/4"	wit	3,65 C
TD90411	Schoepje ovaal	1 1/4"	wit	7,76 C
TD90410	Schoepje ovaal	2"	wit	18,33 C
TD90244	Schoepje rond	1 1/4"	wit	6,17 C



Huiddoorvoeren met tule

	OMSCHRIJVING	MAAT	KLEUR	PRIJS
TD90522	Huiddoorvoer met tule	1/2" x 13 mm	zwart	8,13 C
TD90811	Huiddoorvoer met tule	1/2" x 16 mm	zwart	8,23 C
TD90523	Huiddoorvoer met tule	3/4" x 19 mm	zwart	8,13 C
TD90524	Huiddoorvoer met tule	1" x 25 mm	zwart	9,72 C
TD90525	Huiddoorvoer met tule	1" x 28 mm	zwart	10,85 C
TD90526	Huiddoorvoer met tule	1 1/4" x 32 mm	zwart	12,72 C
TD90527	Huiddoorvoer met tule	1 1/2" x 38 mm	zwart	14,03 C
TD90528	Huiddoorvoer met tule	2" x 50 mm	zwart	20,20 C
TD90426	Huiddoorvoer met tule	1/2" x 13 mm	wit	8,13 C
TD90810	Huiddoorvoer met tule	1/2" x 16 mm	wit	9,07 C
TD90427	Huiddoorvoer met tule	3/4" x 19 mm	wit	8,13 C
TD90430	Huiddoorvoer met tule	1" x 25 mm	wit	9,72 C
TD90436	Huiddoorvoer met tule	1" x 28 mm	wit	10,85 C
TD90433	Huiddoorvoer met tule	1 1/4" x 32 mm	wit	12,72 C
TD90434	Huiddoorvoer met tule	1 1/2" x 38 mm	wit	14,03 C
TD90435	Huiddoorvoer met tule	2" x 50 mm	wit	20,20 C

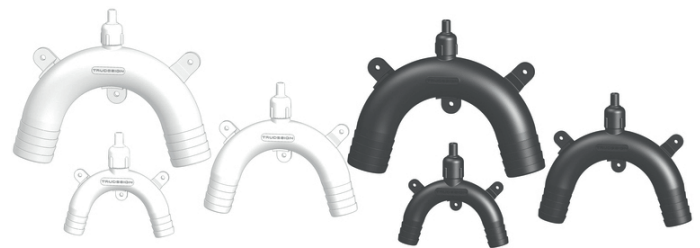

Beluchters

	OMSCHRIJVING	MAAT	KLEUR	PRIJS
TD90319	Beluchter 19 mm wit	19 mm	wit	19,64 C
TD90321	Beluchter 25 mm wit	25 mm	wit	22,07 C
TD90323	Beluchter 38 mm wit	38 mm	wit	26,55 C
TD90318	Beluchter 19 mm zwart	19 mm	zwart	19,64 C
TD90320	Beluchter 25 mm zwart	25 mm	zwart	22,07 C
TD90322	Beluchter 38 mm zwart	38 mm	zwart	26,55 C
TD90462	Beluchter met Solenoid 12V DC	19 mm	wit	118,18 C
TD90463	Beluchter met Solenoid 12V DC	25 mm	wit	120,62 C
TD90464	Beluchter met Solenoid 12V DC	38 mm	wit	126,79 C
TD90624	Beluchter met Solenoid 24V DC	19 mm	wit	118,18 C
TD90625	Beluchter met Solenoid 24V DC	25 mm	wit	120,62 C
TD90626	Beluchter met Solenoid 24V DC	38 mm	wit	126,79 C
TD90467	Solenoid afsluiter 12V DC zwart			92,57 C
TD90534	Solenoid afsluiter 24V DC zwart			92,57 C



Terugslagkleppen

	OMSCHRIJVING	MAAT	KLEUR	PRIJS
TD90804	Terugslagklep	3/4" - 19 mm	zwart	9,72 C
TD90805	Terugslagklep	1" - 25 mm	zwart	11,59 C
TD90806	Terugslagklep	1 1/4" - 32 mm	zwart	14,96 C
TD90807	Terugslagklep	1 1/2" - 38 mm	zwart	22,44 C
TD90812	Terugslagklep	2" - 50 mm	zwart	28,99 C



Terugslagklep met tule

	OMSCHRIJVING	MAAT	KLEUR	PRIJS
TD90990	Terugslagklep met tule	25 mm -> 1"	zwart	12,16 C
TD90980	Terugslagklep met tule	38 mm -> 1 1/2"	zwart	23,38 C



T-stuk Manifold

	OMSCHRIJVING	MAAT	KLEUR	PRIJS
TD90893	T-stuk met draad	1 1/2"	zwart	12,16 C



AQUAVALVES 3-weg kranen + fittings

	OMSCHRIJVING	TYPE	KLEUR	PRIJS
TD91278	Aquavalve afsluiter 3-weg opbouw	12/24V	wit	1.054,68 C
TD90314	Aquavalve afsluiter 3-weg opbouw	handmatig	wit	80,04 C
TD90313	Aquavalve afsluiter 3-weg schotdoorvoer	handmatig	wit	80,04 C
TD90268	Verbinder 3-weg		zwart	27,68 C
TD90300	Verbinder 3-weg		wit	27,68 C
TD90453	Verlenger voor Aquavalve afsleutel (schotdoorvoer)			4,86 C
TD90520	Front Aquavalve Upgrade Pack			9,51 C
TD90475	Aquavalve rode ring (dun)			1,96 C
TD90327	Aquavalve blauwe ring (dik)			1,96 C



AQUAVALVE tules

	OMSCHRIJVING	MAAT	KLEUR	PRIJS
TD90249	Aquavalve tule	1 1/2" x 19	zwart	3,37 C
TD90260	Aquavalve tule	1 1/2" x 25	zwart	3,46 C
TD90280	Aquavalve tule	1 1/2" x 32	zwart	3,65 C
TD90288	Aquavalve tule	1 1/2" x 38	zwart	3,83 C
TD90251	Aquavalve tule	1 1/2" x 19	wit	3,50 C
TD90262	Aquavalve tule	1 1/2" x 25	wit	3,68 C
TD90283	Aquavalve tule	1 1/2" x 32	wit	3,40 C
TD90294	Aquavalve tule	1 1/2" x 38	wit	3,46 C
TD90466	Aquavalve tule 90°	1 1/2" x 25 - incl. Blue Seal	zwart	8,42 C
TD90293	Aquavalve tule 90°	1 1/2" x 38 - incl. Blue Seal	zwart	8,70 C
TD90465	Aquavalve tule 120°	1 1/2" x 25 - incl. Blue Seal	zwart	8,42 C
TD90259	Aquavalve tule 90°	1 1/2" x 25 - incl. Blue Seal	wit	8,42 C
TD90299	Aquavalve tule 90°	1 1/2" x 38 - incl. Blue Seal	wit	8,70 C
TD90258	Aquavalve tule 120°	1 1/2" x 25 - incl. Blue Seal	wit	8,42 C
TD90298	Aquavalve tule 120°	1 1/2" x 38 - incl. Blue Seal	wit	8,70 C
TD90916	Verbinder met draadeinde	1 1/2" x 1 1/2"	zwart	8,98 C
TD90461	Verbinder met draadeinde	1 1/2" x 1 1/2"	wit	8,27 C
TD90918	Plug	1 1/2"	zwart	3,55 C
TD90237	Plug	1 1/2"	wit	2,99 C



Tule met buitendraad (recht)

	OMSCHRIJVING	MAAT	KLEUR	PRIJS
TD90246	Tule buitendraad	1/2" x 13 mm	zwart	2,52 C
TD90252	Tule buitendraad	3/4" x 19 mm	zwart	2,71 C
TD90263	Tule buitendraad	1" x 25 mm	zwart	3,37 C
TD90285	Tule buitendraad	1 1/4" x 32 mm	zwart	4,02 C
TD90231	Tule buitendraad	1 1/2" x 38 mm	zwart	4,86 C
TD90518	Tule buitendraad	2" x 50 mm	zwart	8,42 C
TD90875	Tule (ongelijk) buitendraad	1/2" x 16 mm	zwart	2,90 C
TD90879	Tule (ongelijk) buitendraad	3/4" x 22 mm	zwart	3,46 C
TD90640	Tule (ongelijk) buitendraad	1" x 28 mm	zwart	4,11 C
TD90530	Tule (ongelijk) buitendraad	1 1/4" x 38 mm	zwart	4,86 C
TD90284	Tule (ongelijk) buitendraad	1 1/2" x 32 mm	zwart	4,86 C
TD91162	Tule (ongelijk) buitendraad	3" x 63 mm	zwart	22,81 C
TD91161	Tule (ongelijk) buitendraad	3" x 75 mm	zwart	24,68 C



Tule met binnendraad

	OMSCHRIJVING	MAAT	KLEUR	PRIJS
TD90953	Tule binnendraad	3/4" x 19 mm	zwart	8,42 C
TD90954	Tule binnendraad	1" x 25 mm	zwart	8,42 C
TD90955	Tule binnendraad	1 1/4" x 32 mm	zwart	10,29 C
TD90956	Tule binnendraad	1 1/2" x 38 mm	zwart	9,72 C
TD90957	Tule binnendraad	2" x 50 mm	zwart	12,72 C
TD90960	Tule (ongelijk) binnendraad	3/4" x 22 mm	zwart	6,73 C
TD90961	Tule (ongelijk) binnendraad	1" x 28 mm	zwart	7,16 C
TD90962	Tule (ongelijk) binnendraad	1 1/4" x 38 mm	zwart	9,07 C
TD90959	Tule (ongelijk) binnendraad	1 1/2" x 25 mm	zwart	10,85 C
TD90958	Tule (ongelijk) binnendraad	1 3/4" x 38 mm	zwart	8,05 C



Tule 90° buitendraad

	OMSCHRIJVING	MAAT	KLEUR	PRIJS
TD90517	Tule 90° buitendraad	1/2" x 13 mm	zwart	4,86 C
TD90877	Tule 90° buitendraad	1/2" x 16 mm	zwart	5,52 C
TD90372	Tule 90° buitendraad	3/4" x 19 mm	zwart	5,24 C
TD90373	Tule 90° buitendraad	1" x 25 mm	zwart	6,45 C
TD90374	Tule 90° buitendraad	1 1/4" x 32 mm	zwart	8,04 C
TD90529	Tule 90° buitendraad	1 1/4" x 38 mm	zwart	9,26 C
TD90375	Tule 90° buitendraad	1 1/2" x 38 mm	zwart	9,26 C
TD90376	Tule 90° buitendraad	2" x 50 mm	zwart	14,03 C



Tule 120° buitendraad

	OMSCHRIJVING	MAAT	KLEUR	PRIJS
TD90531	Tule 120° buitendraad	1" x 25 mm	zwart	6,45 C
TD90922	Tule 120° buitendraad	1/4" x 32 mm	zwart	8,60 C
TD90938	Tule 120° buitendraad	1/4" x 38 mm	zwart	10,29 C
TD90532	Tule 120° buitendraad	1/2" x 38 mm	zwart	9,26 C
TD90533	Tule 120° buitendraad	2" x 50 mm	zwart	14,03 C



Tule 90° binnendraad

	OMSCHRIJVING	MAAT	KLEUR	PRIJS
TD90858	Tule binnendraad 90°	1/2" x 16 mm	zwart	7,57 C
TD90773	Tule binnendraad 90°	3/4" x 19 mm	zwart	10,85 C
TD90775	Tule binnendraad 90°	1" x 25 mm	zwart	9,72 C
TD90631	Tule binnendraad 90°	1 1/4" x 32 mm	zwart	10,85 C
TD90629	Tule binnendraad 90°	1 1/2" x 38 mm	zwart	12,72 C
TD90627	Tule binnendraad 90°	2" x 50 mm	zwart	14,96 C



Verbinder met binnen- en buitendraad 90°

	OMSCHRIJVING	MAAT	KLEUR	PRIJS
TD90777	Verbinder binnen- en buitendraad 90°	3/4" bi x 3/4" bu	zwart	10,29 C
TD90779	Verbinder binnen- en buitendraad 90°	1" bi x 1" bu	zwart	13,09 C
TD90632	Verbinder binnen- en buitendraad 90°	1 1/4" bi x 1 1/4" bu	zwart	11,22 C
TD90630	Verbinder binnen- en buitendraad 90°	1 1/2" bi x 1 1/2" bu	zwart	14,03 C
TD90628	Verbinder binnen- en buitendraad 90°	2" bi x 2" bu	zwart	17,77 C
TD91165	Verbinder binnen- en buitendraad 90°	3" bi x 3" bu	zwart	33,29 C



Verbinder met 2 tule einden

	OMSCHRIJVING	MAAT	KLEUR	PRIJS
TD90245	Slangverbinder	13 x 13 mm	zwart	2,90 C
TD90248	Slangverbinder	19 x 19 mm	zwart	4,02 C
TD90257	Slangverbinder	25 x 25 mm	zwart	4,77 C
TD90948	Slangverbinder	28 x 28 mm	zwart	5,24 C
TD90356	Slangverbinder	32 x 32 mm	zwart	5,70 C
TD90290	Slangverbinder	38 x 38 mm	zwart	5,61 C
TD90492	Slangverbinder	50 x 50 mm	zwart	9,72 C



Verbinders met 2 tule einden (ongelijk)

	OMSCHRIJVING	MAAT	KLEUR	PRIJS
TD90403	Slangverloop	19 x 13 mm	wit	2,90 C
TD90404	Slangverloop	19 x 16 mm	wit	4,02 C
TD90802	Slangverloop	25 x 13 mm	wit	3,83 C
TD90405	Slangverloop	25 x 19 mm	wit	4,77 C
TD90406	Slangverloop	32 x 25 mm	wit	5,24 C
TD90407	Slangverloop	38 x 25 mm	wit	5,61 C
TD90408	Slangverloop	38 x 32 mm	wit	5,70 C



Verbinder met 2 tule einden 90°

	OMSCHRIJVING	MAAT	KLEUR	PRIJS
TD90699	Verbinder 90°	19 mm	zwart	6,08 C
TD90494	Verbinder 90°	25 mm	zwart	6,73 C
TD90291	Verbinder 90°	38 mm	zwart	7,57 C
TD90496	Verbinder 90°	50 mm	zwart	9,72 C
TD90701	Verbinder 90°	19 mm	wit	6,64 C
TD90493	Verbinder 90°	25 mm	wit	6,73 C
TD90292	Verbinder 90°	38 mm	wit	7,57 C
TD90495	Verbinder 90°	50 mm	wit	9,72 C



Y-stukken (gelijk en ongelijk)

	OMSCHRIJVING	MAAT	KLEUR	PRIJS
TD90790	Y-stuk	19 x 19 -> 19 mm	wit	7,76 C
TD90456	Y-stuk	25 x 25 -> 25 mm	wit	11,59 C
TD90808	Y-stuk	32 x 32 -> 32 mm	wit	12,16 C
TD90458	Y-stuk	38 x 38 -> 38 mm	wit	12,16 C
TD90787	Y-stuk (ongelijk)	19 x 19 -> 25 mm	wit	8,42 C
TD90457	Y-stuk (ongelijk)	25 x 25 -> 38 mm	wit	11,59 C



Schotdoorvoer met ring en moer

	OMSCHRIJVING	MAAT	KLEUR	PRIJS
TD91097	Schotdoorvoer + ring & moer	1" - lengte 140 mm	zwart	16,46 C
TD91098	Schotdoorvoer + ring & moer	1½" - lengte 140 mm	zwart	25,81 C
TD90891	Schotdoorvoer ring	2"	wit	9,26 C

STEVIG IN HET ZADEL MET COMBI NOORD



Zadels (basis + clip)

	OMSCHRIJVING	MAAT	KLEUR	PRIJS
TD90983	Clip	13 mm	zwart	0,97 C
TD90984	Clip	20 mm	zwart	1,05 C
TD90985	Clip	28 mm	zwart	1,29 C
TD90986	Clip	38 mm	zwart	1,46 C
TD90982	Zadel basis		zwart	1,08 C



Slangklemmen

	OMSCHRIJVING	MAAT	KLEUR	PRIJS
TD90357	Slangklem	13 mm	zwart	4,02 C
TD90359	Slangklem	19 mm	zwart	4,21 C
TD90360	Slangklem	25 mm	zwart	5,61 C
TD90361	Slangklem	32 mm	zwart	6,64 C
TD90362	Slangklem	38 mm	zwart	6,73 C

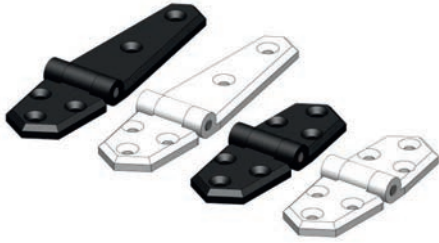

Scharnieren

Tru-Design-scharnieren zijn gevormd uit een met glas versterkt nylon composiet. Hoge sterkte glasvezels met hoge modulus geïmpregneerd in het nylon zorgen voor sterkte, stijfheid, taaiheid en vormvastheid. Een roestvrijstalen pen verbindt de twee scharnieren.

	OMSCHRIJVING	MAAT	KLEUR	PRIJS
TD90377	Scharnier lang	134 x 35 x 13 mm	zwart	9,07 C
TD90378	Scharnier lang	134 x 35 x 13 mm	wit	7,70 C
TD90379	Scharnier kort	96 x 35 x 13 mm	zwart	7,95 C
TD90380	Scharnier kort	96 x 35 x 13 mm	wit	6,86 C

EXTRA INFORMATIE

Het Hep20 leidingsysteem combineert de zeer flexibele PB buizen met handige push-fit fittingen. Met dit systeem legt u zeer snel en gemakkelijk een heet- en koudwaterleidingsysteem aan. Dankzij de volle doorlaat van de fitting kent het Hep20 systeem weinig stromingsweerstand.



Hep20 PB buis op rol Barrier

Hep20 Barrier

- Diffusiedicht
- Buizen van polybutheen voor warm en koud water
- Tevens voor centrale- en vloerverwarming
- Met KIWA en KOMO keur
- Uitsluitend leverbaar per volle rol

	OMSCHRIJVING	AFMETING	PRIJS
HXX50/15	Buis Barrier	15 mm op 50 meter rol	3,98 A
HXX50/22	Buis Barrier	22 mm op 50 meter rol	7,24 A



Hep20 rechte koppeling 2x insteek

	OMSCHRIJVING	AFMETING	PRIJS
HD1/15	Koppeling	ø15 mm	4,00 A
HD1/22	Koppeling	ø22 mm	5,39 A



Hep20 verloopstuk spie x insteek

	OMSCHRIJVING	AFMETING	PRIJS
HD2/15	Verloopstuk	ø15 mm x ø10 mm	9,98 A
HD2/22	Verloopstuk	ø22 mm x ø15 mm	9,94 A



Hep20 knie 90° 2x insteek

	OMSCHRIJVING	AFMETING	PRIJS
HD5/15	Knie 90°	ø15 mm	4,00 A
HD5/22	Knie 90°	ø22 mm	5,92 A



Hep20 knie messing

	OMSCHRIJVING	AFMETING	PRIJS
HW636/15	Knie messing	1/2" x 15 mm binnendraad	8,99 A
HW635/15	Knie messing	1/2" x 15 mm buitendraad	8,99 A
HW659/22	Knie messing	3/4" x 22 mm binnendraad	12,34 A
HW658/22	Knie messing	3/4" x 22 mm buitendraad	12,34 A



Hep20 T-stuk 3x insteek

	OMSCHRIJVING	AFMETING	PRIJS
HD10/15	T-stuk	3 x ø15 mm	6,59 A
HD10/22	T-stuk	3 x ø22 mm	8,53 A



Hep20 verloop T-stuk met 3x insteek

	OMSCHRIJVING	AFMETING	PRIJS
HD12/22	Verloop T-stuk	ø22 x ø22 x ø15 mm	8,80 A
HD13/22	Verloop T-stuk	ø22 x ø15 x ø22 mm	8,80 A
HD14/22	Verloop T-stuk	ø22 x ø15 x ø15 mm	9,03 A
HD13/15	Verloop T-stuk	ø15 x ø10 x ø15 mm	11,14 A



Hep20 verloop T-stuk met spie-eind

	OMSCHRIJVING	AFMETING	PRIJS
HD15/15	Verloop T-stuk + spie	ø15 x ø10 x ø15 mm	10,29 A
HD15/22	Verloop T-stuk + spie	ø22 x ø15 x ø22 mm	13,37 A

**ONS TEAM IS GEBOREN
MET KWALITEIT**



Hep20 T-stuk 2x insteek + 1/2" bn

	OMSCHRIJVING	AFMETING	PRIJS
HE16/15	Hep20 T-stuk 2 x insteek + 1/2 bn	ø15 x 1/2" bn x ø15 mm	10,67 A



Hep20 rechte overgangskoppeling insteek x wartel

	OMSCHRIJVING	AFMETING	PRIJS
HD25A/15	Overgangskoppeling	1/2" BSP x ø15 mm	8,23 A
HD25B/15	Overgangskoppeling	3/4" BSP x ø15 mm	9,66 A
HD25B/22	Overgangskoppeling	3/4" BSP x ø22 mm	9,83 A



Hep20 haakse kraankoppeling insteek x wartel

	OMSCHRIJVING	AFMETING	PRIJS
HD27/15	Kraankoppeling haaks	1/2" x ø15 mm	8,78 A



Hep20 messing schroefstuk buitendraad x insteek

	OMSCHRIJVING	AFMETING	PRIJS
HE29/15	Schroefstuk	1/2" x ø15 mm	8,44 A
HX29/22	Schroefstuk	3/4" x ø22 mm	8,97 A



Hep20 messing schroefbus binnendraad x insteek

	OMSCHRIJVING	AFMETING	PRIJS
HX28/15	Schroefbus	1/2" x ø15 mm	7,05 A
HX24/15	Schroefbus	3/4" x ø15 mm	12,48 A
HX28/22	Schroefbus	3/4" x ø22 mm	9,20 A



Hep20 messing kogelkraan 2x insteek

	OMSCHRIJVING	AFMETING	PRIJS
HE37C/15	Messing kogelkraan warm/koud water	ø15 mm	24,93 A
HE37C/22	Messing kogelkraan warm/koud water	ø22 mm	33,05 A



Hep20 messing aansluitstuk buitendraad x spie

	OMSCHRIJVING	AFMETING	PRIJS
HX31/15	Messing aansluitstuk	1/2" x ø15 mm buitendraad	4,15 A
HX31/22	Messing aansluitstuk	3/4" x ø22 mm buitendraad	4,57 A



Hep20 aftrapkraan

	OMSCHRIJVING	AFMETING	PRIJS
HX32/15	Messing strangaftapper	ø15 mm	8,72 A



Hep20 muurplaatkoppeling binnendraad x insteek

	OMSCHRIJVING	AFMETING	PRIJS
HE6A/15	Muurplaatkoppeling messing	1/2" x 15 mm binnendraad	12,29 A
HX6/15BL	Muurplaatkoppeling kunststof	1/2" x 15 mm binnendraad	12,80 A

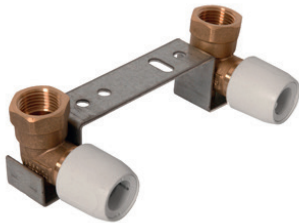

Hep20 muurplaatbeugel binnendraad x insteek

	OMSCHRIJVING	AFMETING	PRIJS
HXG6/15	Muurplaatbeugel	1/2" x ø15 mm binnendraad	22,46 A



Hep20 messing schuifafsluiter 2x insteek

	OMSCHRIJVING	AFMETING	PRIJS
HX35/15	Messing schuifafsluiter warm+koud water	ø15 mm	22,17 A
HX35/22	Messing schuifafsluiter warm+koud water	ø22 mm	33,47 A



Hep20 stopkraan 2x insteek

	OMSCHRIJVING	AFMETING	PRIJS
HX36/15	Stopkraan koud water	ø15 mm	24,00 A
HX36/22	Stopkraan koud water	ø22 mm	29,62 A



Hep20 steunbussen

	OMSCHRIJVING	AFMETING	PRIJS
HX60/15	Steunbus	ø15 mm	0,53 A
HX60/22	Steunbus	ø22 mm	0,72 A



Hep20 pijpbeugel met gat 5mm

	OMSCHRIJVING	AFMETING	PRIJS
HX85/15	Pijpbeugel	ø15 mm	0,34 A
HX85/22	Pijpbeugel	ø22 mm	0,67 A



Hep20 pijpclip

	OMSCHRIJVING	AFMETING	PRIJS
HX65/15	Pijpclip	ø15 mm	0,34 A
HX65/22	Pijpclip	ø22 mm	0,67 A



Hep20 eindkappen

	OMSCHRIJVING	AFMETING	PRIJS
HX44/15	Hep20 eindkap voor fitting	ø15 mm	2,29 A
HX44/22	Hep20 eindkap voor fitting	ø22 mm	3,85 A



Hep20 demontage wig

	OMSCHRIJVING	AFMETING	PRIJS
HX79/15	Demontage wig	ø15 mm	0,99 A
HX79/22	Demontage wig	ø22 mm	1,37 A



Hep20 klemstuk voor koudbuigen

	OMSCHRIJVING	AFMETING	PRIJS
HX75/15	Klemstuk voor koudbuigen	ø15 mm	4,23 A
HX75/22	Klemstuk voor koudbuigen	ø22 mm	6,13 A



Kogelkranen RVS (bi/bi)

- Verbinding: bi/bi draad
- Materiaal: RVS 316
- Materiaal hendel: RVS
- Materiaal kogel: RVS 316
- Materiaal afdichting: PTFE
- Werkdruk: 64 bar

MET VOLLE DOORLAAT

Met volle doorlaat!

	OMSCHRIJVING	MAAT	PRIJS
03606	Kogelkraan RVS316 2-delig bi/bi	3/8"	20,55 A
03607	Kogelkraan RVS316 2-delig bi/bi	1/2"	19,65 A
03608	Kogelkraan RVS316 2-delig bi/bi	3/4"	26,25 A
03610	Kogelkraan RVS316 2-delig bi/bi	1"	49,77 A
03612	Kogelkraan RVS316 2-delig bi/bi	1 1/4"	70,77 A
03614	Kogelkraan RVS316 2-delig bi/bi	1 1/2"	98,22 A
03615	Kogelkraan RVS316 2-delig bi/bi	2"	165,39 A
03616	Kogelkraan RVS316 2-delig bi/bi	2 1/2"	331,35 A
03100-1	Hendel RVS voor kogelkraan	1/4" - 3/8"	2,10 A
03100-2	Hendel RVS voor kogelkraan	1/2" - 3/4"	1,02 A
03100-3	Hendel RVS voor kogelkraan	1"	4,98 A
03100-4	Hendel RVS voor kogelkraan	1 1/4" - 1 1/2"	8,70 A



Hep20 pijpsnijder

	OMSCHRIJVING	AFMETING	PRIJS
HD74	Pijpsnijder	tot en met ø28 mm	40,57 A



Kogelkranen RVS (bi/bi) OSC

Alleen verkrijgbaar op bestelling, levertijd rond de 1,5 week.

- Verbinding: bi/bu draad
- Materiaal: RVS316
- Materiaal hendel: RVS
- Materiaal kogel: RVS 316
- Materiaal afdichting: PTFE

Met volle doorlaat!

	OMSCHRIJVING	MAAT	PRIJS
EU17.721.01	Kogelkraan RVS316 bi/bi	3/8"	18,30 A
EU17.721.02	Kogelkraan RVS316 bi/bi	1/2"	18,30 A
EU17.721.03	Kogelkraan RVS316 bi/bi	3/4"	28,25 A
EU17.721.04	Kogelkraan RVS316 bi/bi	1"	40,96 A
EU17.721.05	Kogelkraan RVS316 bi/bi	1 1/4"	62,02 A
EU17.721.06	Kogelkraan RVS316 bi/bi	1 1/2"	92,20 A
EU17.721.07	Kogelkraan RVS316 bi/bi	2"	129,25 A
EU17.721.08	Kogelkraan RVS316 bi/bi	2 1/2"	265,36 A
EU17.721.09	Kogelkraan RVS316 bi/bi	3"	362,79 A



Huiddoorvoeren RVS bol

	OMSCHRIJVING	MAAT	PRIJS
TE303001	Huiddoorvoer RVS bol	3/8"	11,34 I
TE303002	Huiddoorvoer RVS bol	1/2"	14,90 I
TE303003	Huiddoorvoer RVS bol	3/4"	22,52 I
TE303004	Huiddoorvoer RVS bol	1"	28,36 I
TE303005	Huiddoorvoer RVS bol	1 1/4"	36,98 I
TE303006	Huiddoorvoer RVS bol	1 1/2"	51,77 I
TE303007	Huiddoorvoer RVS bol	2"	68,59 I



Huiddoorvoeren RVS flush

Gemaakt van RVS316. Alleen verkrijgbaar op bestelling. Levertijd rond de 1,5 week.

	OMSCHRIJVING	MAAT	PRIJS
EU17.525.00	Huiddoorvoer RVS flush	3/8"	10,76 A
EU17.525.01	Huiddoorvoer RVS flush	1/2"	17,57 A
EU17.525.02	Huiddoorvoer RVS flush	3/4"	19,32 A
EU17.525.03	Huiddoorvoer RVS flush	1"	30,04 A
EU17.525.04	Huiddoorvoer RVS flush	1 1/4"	40,02 A
EU17.525.05	Huiddoorvoer RVS flush	1 1/2"	51,89 A



3-weg kogelkraan RVS316 • T-boring

Alleen verkrijgbaar op bestelling, levertijd rond de 1,5 week.

- Verbinding: bi/bi/bi draad
- Materiaal: RVS316
- Materiaal hendel: RVS
- Materiaal kogel: RVS 316
- Materiaal afdichting: PTFE

	OMSCHRIJVING	MAAT	PRIJS
EU17.722.01	3-weg kogelkraan RVS316 - T-boring	3/8"	48,57 A
EU17.722.02	3-weg kogelkraan RVS316 - T-boring	1/2"	48,57 A
EU17.722.03	3-weg kogelkraan RVS316 - T-boring	3/4"	60,39 A
EU17.722.04	3-weg kogelkraan RVS316 - T-boring	1"	85,72 A
EU17.722.05	3-weg kogelkraan RVS316 - T-boring	1 1/4"	134,86 A
EU17.722.06	3-weg kogelkraan RVS316 - T-boring	1 1/2"	204,80 A
EU17.722.07	3-weg kogelkraan RVS316 - T-boring	2"	248,21 A



Huiddoorvoer RVS haaks met tule

Gemaakt van RVS316. Alleen verkrijgbaar op bestelling. Levertijd rond de 1,5 week.

	OMSCHRIJVING	MAAT	PRIJS
EU17.526.04	Huiddoorvoer RVS haaks met tule	1 1/2" x 32 mm	65,34 A
EU17.526.05	Huiddoorvoer RVS haaks met tule	1 1/2" x 38 mm	57,73 A
EU17.526.06	Huiddoorvoer RVS haaks met tule	1 1/2" x 51 mm	110,98 A



Bronzen slangtules buitendraad

	OMSCHRIJVING	MATERIAAL	MAAT	PRIJS
03255-BRONS	Bronzen tule	brons	3/8" x 15 mm	6,74 A
03016-BRONS	Bronzen tule	brons	1/2" x 13 mm	9,01 A
03017-BRONS	Bronzen tule	brons	1/2" x 16 mm	9,07 A
03018-BRONS	Bronzen tule	brons	1/2" x 20 mm	8,44 A
03020-BRONS	Bronzen tule	brons	3/4" x 16 mm	12,98 A
03021-BRONS	Bronzen tule	brons	3/4" x 20 mm	10,52 A
03022-BRONS	Bronzen tule	brons	3/4" x 25 mm	10,71 A
03023-BRONS	Bronzen tule	brons	1" x 20 mm	16,88 A
03024-BRONS	Bronzen tule	brons	1" x 25 mm	16,88 A
03026-BRONS	Bronzen tule	brons	1" x 32 mm	17,14 A
03029-BRONS	Bronzen tule	brons	1 1/4" x 32 mm	23,56 A
03030BRONS	Bronzen tule	brons	1 1/4" x 38 mm	26,15 A
03032-BRONS	Bronzen tule	brons	1 1/2" x 38 mm	32,38 A



Bronzen bochten bi/bu 90°

	OMSCHRIJVING	MATERIAAL	MAAT	PRIJS
03055-BRONS	Bronzen bochten bi/bu 90°brons		3/8"	6,93 A
03056-BRONS	Bronzen bochten bi/bu 90°brons		1/2"	9,20 A
03057-BRONS	Bronzen bochten bi/bu 90°brons		3/4"	13,42 A
03058-BRONS	Bronzen bochten bi/bu 90°brons		1"	20,16 A
03059-BRONS	Bronzen bochten bi/bu 90°brons		1 1/4"	29,99 A
03060-BRONS	Bronzen bochten bi/bu 90°brons		1 1/2"	38,56 A



Bronzen bochten bi/bi 90°

	OMSCHRIJVING	MATERIAAL	MAAT	PRIJS
03064-BRONS	Bronzen bochten bi/bi 90° brons		3/8"	6,17 A
03065-BRONS	Bronzen bochten bi/bi 90° brons		1/2"	9,39 A
03066-BRONS	Bronzen bochten bi/bi 90° brons		3/4"	14,05 A
03067-BRONS	Bronzen bochten bi/bi 90° brons		1"	20,35 A
03068-BRONS	Bronzen bochten bi/bi 90° brons		1 1/4"	31,37 A
03069-BRONS	Bronzen bochten bi/bi 90° brons		1 1/2"	40,89 A

COMBI NOORD: HOFLEVERANCIER VAN STERK FITWERK





Bronzen kogelkraan bi/bi

	OMSCHRIJVING	MATERIAAL	MAAT	PRIJS
03146-BRONS	Bronzen kogelkraan bi/bi	brons	3/8"	29,61 A
03147-BRONS	Bronzen kogelkraan bi/bi	brons	1/2"	30,87 A
03148-BRONS	Bronzen kogelkraan bi/bi	brons	3/4"	40,32 A
03149-BRONS	Bronzen kogelkraan bi/bi	brons	1"	63,00 A
03150-BRONS	Bronzen kogelkraan bi/bi	brons	1 1/4"	110,25 A
03151-BRONS	Bronzen kogelkraan bi/bi	brons	1 1/2"	142,38 A



Bronzen huiddoorvoer draad

	OMSCHRIJVING	MATERIAAL	MAAT	PRIJS
04002-BRONS	Bronzen huiddoorvoer draad	brons	1/2"	22,55 A
04003-BRONS	Bronzen huiddoorvoer draad	brons	3/4"	29,23 A
04004-BRONS	Bronzen huiddoorvoer draad	brons	1"	39,31 A
04005-BRONS	Bronzen huiddoorvoer draad	brons	1 1/4"	55,19 A
04006-BRONS	Bronzen huiddoorvoer draad	brons	1 1/2"	66,53 A
04007-BRONS	Bronzen huiddoorvoer draad	brons	2"	93,24 A



Bronzen T-stuk

	OMSCHRIJVING	MATERIAAL	MAAT	PRIJS
03073-BRONS	Bronzen T-stuk	brons	3/8"	8,69 A
03074-BRONS	Bronzen T-stuk	brons	1/2"	12,47 A
03075-BRONS	Bronzen T-stuk	brons	3/4"	17,39 A
03076-BRONS	Bronzen T-stuk	brons	1"	27,22 A
03077-BRONS	Bronzen T-stuk	brons	1 1/4"	41,58 A
03078-BRONS	Bronzen T-stuk	brons	1 1/2"	50,15 A



Bronzen waterschep

	OMSCHRIJVING	MAAT	PRIJS
04016-BRONS	Bronzen waterschep	3/4"	50,40 A
04017-BRONS	Bronzen waterschep	1"	65,65 A
04021-BRONS	Bronzen waterschep	2 1/2"	278,46 A



Bronzen snelafsluiter

	OMSCHRIJVING	MATERIAAL	MAAT	PRIJS
03302	Snelafsluiter	brons	3/8"	49,14 A
03303	Snelafsluiter	brons	1/2"	49,77 A
03304	Snelafsluiter	brons	3/4"	63,63 A
03305	Snelafsluiter	brons	1"	84,42 A
03306	Snelafsluiter	brons	1 1/4"	103,32 A
03307	Snelafsluiter	brons	1 1/2"	126,00 A
03308	Snelafsluiter	brons	2"	175,14 A
03310	Snelafsluiter	brons	3"	363,00 A



Kogelkranen kunststof

	OMSCHRIJVING	MATERIAAL	MAAT	PRIJS
EU17.233.02	Kogelafsluiter	kunststof	1/2"	2,64 A
EU17.233.03	Kogelafsluiter	kunststof	3/4"	2,89 A
EU17.233.04	Kogelafsluiter	kunststof	1"	5,28 A
EU17.233.05	Kogelafsluiter	kunststof	1 1/4"	7,23 A
EU17.233.06	Kogelafsluiter	kunststof	1 1/2"	7,90 A



Slangtules kunststof

	OMSCHRIJVING	MATERIAAL	MAAT	PRIJS
EU17.234.02	Slangtule	kunststof	1/2" x 15 mm	0,91 A
EU17.234.03	Slangtule	kunststof	1/2" x 20 mm	1,00 A
EU17.234.04	Slangtule	kunststof	3/4" x 20 mm	1,01 A
EU17.234.05	Slangtule	kunststof	3/4" x 25 mm	1,09 A
EU17.234.06	Slangtule	kunststof	1" x 25 mm	1,19 A
EU17.234.07	Slangtule	kunststof	1" x 30 mm	1,34 A
EU17.234.08	Slangtule	kunststof	1 1/4" x 30 mm	1,86 A
EU17.234.10	Slangtule	kunststof	1 1/2" x 38 mm	2,62 A
EU17.234.11	Slangtule	kunststof	1 1/2" x 50 mm	2,96 A



Huiddoorvoeren kunststof

	OMSCHRIJVING	MATERIAAL	MAAT	PRIJS
EU17.394.01	Huiddoorvoer	kunststof	1/2" x 70 mm	1,75 A
EU17.394.02	Huiddoorvoer	kunststof	3/4" x 80 mm	1,83 A
EU17.394.03	Huiddoorvoer	kunststof	1" x 90 mm	2,39 A
EU17.394.05	Huiddoorvoer	kunststof	1 1/4" x 100 mm	2,95 A
EU17.394.04	Huiddoorvoer	kunststof	1 1/2" x 110 mm	3,76 A



Huiddoorvoeren kunststof met RVS afwerking

	DRAAD	A (MM)	B (MM)	C (MM)	D (MM)	PRIJS
EU17.327.01	1/2"	13	32	82.5	38	5,74 A
EU17.327.02	1/2"	16	32	82.5	38	7,22 A
EU17.327.03	1"	20	32	82.5	51	8,58 A
EU17.327.04	1"	25	32	82.5	51	9,32 A
EU17.327.05	1"	29/32	32	85.5	57.5	9,17 A
EU17.327.06	2"	38	48	111	75	13,12 A
EU17.327.07	2"	51	48	111	75	14,01 A



Slangverlopen kunststof

	OMSCHRIJVING	MATERIAAL	MAAT	PRIJS
VEHA1338	Slangverloop	kunststof	13 - 38 mm	22,00 A
VEHA3060	Slangverloop	kunststof	30 - 60 mm	22,66 A



T-stukken kunststof

	OMSCHRIJVING	MATERIAAL	MAAT	PRIJS
EU17.204.14	T-stuk	nylon	14 mm	0,99 A
EU17.204.20	T-stuk	nylon	20 mm	1,20 A



Slangverbinders kunststof

Kunnen worden gekoppeld om verlopen naar verschillende diameters te krijgen.

	OMSCHRIJVING	MATERIAAL	MAAT	PRIJS
EU17.205.12	Slangverbinder	kunststof	12 mm	2,31 A
EU17.205.16	Slangverbinder	kunststof	16 mm	2,61 A
EU17.205.20	Slangverbinder	kunststof	20 mm	2,59 A
EU17.205.25	Slangverbinder	kunststof	25 mm	2,66 A



Koperleiding

	OMSCHRIJVING	BUITENDIAMETER	LENGTE (M)	PRIJS
GA5707000	Koperleiding	8 mm	50 mtr	13,91 B
GA5707010	Koperleiding	10 mm	50 mtr	17,51 B
GA5707020	Koperleiding	12 mm	50 mtr	10,87 B



Voorgeperste gasslangen

Gasslangen met messing fitwerk en RVS pershulzen. Specifiek voor de scheepsvaart.

	OMSCHRIJVING	LENGTE (MM)	AANSLUITING	PRIJS
BR13409-VP	Gasslang voorgeperst	600	2 x 1/4" li wartel	11,42 B
BR13417-VP	Gasslang voorgeperst	600	8mm knel x 1/4" li wartel	11,42 B
BR13419-VP	Gasslang voorgeperst	1000	8mm knel x 1/4" li wartel	12,46 B
BR13425-VP	Gasslang voorgeperst	600	2 x 8 mm knelkoppeling	13,20 B
BR13427-VP	Gasslang voorgeperst	1000	2 x 8 mm knelkoppeling	14,23 B
BR13430-VP	Gasslang voorgeperst	600	1/4" li wartel x 8mm glad	10,98 B
BR13432-VP	Gasslang voorgeperst	1000	1/4" li wartel x 8mm glad	12,01 B
BR13442-VP	Gasslang voorgeperst	600	8mm knel x 8mm glad	11,87 B
BR13445-VP	Gasslang voorgeperst	1000	8mm knel x 8mm glad	12,83 B



Gas afpersset

Afersset om systemen te testen op lekkage. Bestaat uit: testkop met manometer met fijne schaal 0-300 mbar, hogedrukbereik 0.5 tot 2.0 bar, handpomp, transportetui, overdrukbeveiliging om de manometer te beschermen en diverse aansluitnippels.

	OMSCHRIJVING	PRIJS
BR10420	GOK afpersset gas	359,50 B



Gasdrukregelaars

Gasdrukregelaars voorzien van afblaasbeveiliging en met linkse draad (1/4L). Deze gasdrukregelaars (GA5600xxx) zijn geschikt voor gebruik in caravans/campers en pleziervaart.

De GA5602211 - gasdrukregelaar Campinggaz mag alleen gebruikt worden op Campinggaz flessen en is alleen voor gebruik buiten, deze is ook niet voorzien van een afblaasbeveiliging.

	OMSCHRIJVING	TYPE	PRIJS
GA5600331	Gasdrukregelaar	30 mbar (butan en propaan)	15,35 B
GA5600321	Gasdrukregelaar	50 mbar (butan en propaan)	16,48 B
GA5600351	Gasdrukregelaar	30 mbar met manometer (butan en propaan)	35,23 B
GA5600341	Gasdrukregelaar	50 mbar met manometer (butan en propaan)	25,29 B
GA5602211	Gasdrukregelaar Campinggaz	29 mbar (butaan)	10,25 B



Messing gaskranen

Gaskranen voorzien van messing wartels en snijringen en geschikt voor scheepsvaart.

	OMSCHRIJVING	TYPE	AFMETING	PRIJS
GA5708210	Gaskraan	1-voudig	8 mm	22,10 B
GA5708230	Gaskraan	2-voudig	8 mm	54,65 B
GA5708240	Gaskraan	3-voudig	8 mm	67,93 B
GA5708250	Gaskraan	4-voudig	8 mm	115,69 B
GA5710120	Gaskraan bevestigingsbeugel			12,31 B



Elektrische gaskranen

Magneetklep GS8. Montage direct op de gasleiding 8mm. Voor 1- en 2-fles installaties met een max. doorlaat van 2kg. Geschikt voor wandgemonteerde regelaars zoals de Duomatic, Triomatic, Duomatic Plus en de Duocontrol. Compleet met 1,5 m. aansluitkabel en bediening. Voor het op afstand bedienen van de gasfles. Geschikt voor 8 mm leiding.

- Voltage: 12V
- Gasdruk: max. 150 mbar
- Verbruik: 40mA
- Niet geschikt voor boten

	OMSCHRIJVING	PRIJS
GA5615560	Truma magneetklep met afstandsbediening GS8	173,61 B
GA5615570	Truma elektrische gaskraan - let op: GS10	156,82 B



Schot koppeling messing

	OMSCHRIJVING	TYPE	AFMETING	PRIJS
GA5704191	Schotkoppeling	haaks	8 mm	23,73 B
GA5704121	Schotkoppeling	kort model	8 mm (wanddikte 20 mm)	14,98 B
MB12836	Schotkoppeling	lang model	8 mm (wanddikte 65 mm)	31,89 B



Rechte koppeling messing

	OMSCHRIJVING	MAAT	PRIJS
GA5703111	Koppeling	8 mm x 8 mm	5,82 B
GA5703121	Koppeling	8 mm x 10 mm	7,27 B
GA5703131	Koppeling	8 mm x 12 mm	11,12 B
GA5704541	Koppeling	10 mm x 10 mm	6,00 B
GA5704370	Koppeling	12 mm x 12 mm	7,27 B



Kniekoppelingen messing

	OMSCHRIJVING	MAAT	PRIJS
GA5702301	Knie	8 mm x 8 mm	8,53 B
GA5703191	Knie	10 mm x 10 mm	12,24 B
GA5703200	Knie	12 mm x 12 mm	8,38 B



T-koppeling messing

	OMSCHRIJVING	MAAT	PRIJS
GA5703601	T-stuk	8 mm	14,69 B
GA5703391	T-stuk	10 mm	11,79 B
GA5703405	T-stuk	12 mm	10,53 B

**COMBI NOORD:
GAS EROP!**



Overgangskoppelingen messing

	OMSCHRIJVING	MAAT	PRIJS
OD51063	Overgangskoppeling	1/4" x 8 mm	4,68 B
OD51064	Overgangskoppeling	1/4" x 10 mm	5,93 B
OD51065	Overgangskoppeling	3/8" x 8 mm	5,71 B
OD51066	Overgangskoppeling	3/8" x 10 mm	5,63 B
OD51067	Overgangskoppeling	3/8" x 12 mm	6,91 B
OD51069	Overgangskoppeling	1/2" x 10 mm	8,90 B
OD51070	Overgangskoppeling	1/2" x 12 mm	7,93 B
BR11003	Eindstop knel	8 mm	3,19 B



Slangpilaren

	OMSCHRIJVING	PRIJS
GA5619001	Slangpilaar met 1/4" linkse wartel t.b.v drukregelaar	4,38 B
GA5700601	Klem slangtule 8 mm glad	2,00 B
GA5700620	Klem slangtule 10mm glad	4,75 B
GA5700611	Klem slangtule 12 mm glad	5,63 B
GA5704921	Knelkoppeling 8mm x slangtule op muurplaat	15,50 B
GA5700701	Knelkoppeling 8mm x slangtule messing	5,12 B



Blindstop

	OMSCHRIJVING	MAAT	PRIJS
BR11003	Eindstop knel	8 mm	3,19 B
GA5706112	Truma blindstop	8 mm	3,19 B
GA5706120	Truma blindstop	10 mm	3,36 B



Verstevingbussen messing

	OMSCHRIJVING	PRIJS
GA5735500	Verstevingbus t.b.v. ø 8mm leiding	0,89 B
GA5735510	Verstevingbus t.b.v. ø10mm leiding	1,17 B
GA5735520	Verstevingbus t.b.v. ø12mm leiding	1,55 B



Snijringen

	OMSCHRIJVING	VOOR KOPERLEIDING	PRIJS
GA5345390	Biconische ring	Ø 8 mm	0,62 B
GA5706840	Biconische ring	Ø 10 mm	0,88 B
GA5706850	Biconische ring	Ø 12 mm	0,95 B
GA5706700	Snijring	Ø 8 mm	0,62 B
GA5706720	Snijring	Ø 10 mm	1,59 B
GA5706650	Snijring	Ø 12 mm	0,61 B



Gastape

	OMSCHRIJVING	MAAT	PRIJS
GA5700330	Gastape Teflon	12 mm / 12 meter	3,71 B



Gas vulstandindicator

Een indicator voor de vulstand van alle standaard propaan en butaan gasflessen. Betrouwbare meting met behulp van ultrasone golven. Eenvoudig in gebruik. Geschikt voor alle stalen en aluminium gasflessen met een diameter van 200 – 350 mm. Ideaal voor op de camping en boot. Getest op explosiegevaar.

	OMSCHRIJVING	PRIJS
WA9103500697	Dometic Gaschecker GC100	67,23 B



Lassok RVS

Dit is een standaard RVS 316 fitting met een BSP binnendraad verbinding en is geproduceerd volgens de UNI EN ISO 226 en UNI EN ISO 228 normen ter vervanging van ISO 7/1 en DIN 2999.

	OMSCHRIJVING	AFMETING	LENGTE	WERKDRUK	PRIJS
04300	Lassok RVS 316	1/8"	18 mm	16 bar	2,88 A
04301	Lassok RVS 316	1/4"	24,5 mm	16 bar	3,21 A
04302	Lassok RVS 316	3/8"	26 mm	16 bar	3,69 A
04303	Lassok RVS 316	1/2"	33 mm	16 bar	4,68 A
04304	Lassok RVS 316	3/4"	35 mm	16 bar	6,54 A
04305	Lassok RVS 316	1"	42 mm	16 bar	9,81 A
04306	Lassok RVS 316	1 1/4"	45 mm	16 bar	15,18 A
04307	Lassok RVS 316	1 1/2"	45 mm	16 bar	16,86 A
04308	Lassok RVS 316	2"	54,5 mm	16 bar	25,74 A
04309	Lassok RVS 316	2 1/2"	63,5 mm	10 bar	45,96 A
04310	Lassok RVS 316	3"	68,5 mm	10 bar	51,63 A
04311	Lassok RVS 316	4"	76,5 mm	10 bar	88,50 A



Lassok staal

Lassokken volgens BS1740 met een BSP binnendraad verbinding en gemaakt van staal.

	OMSCHRIJVING	AFMETING	LENGTE	PRIJS
04200	Lassok staal	1/8"	17 mm	1,38 A
04201	Lassok staal	1/4"	26 mm	1,08 A
04202	Lassok staal	3/8"	26 mm	1,08 A
04203	Lassok staal	1/2"	34 mm	1,14 A
04204	Lassok staal	3/4"	36 mm	1,20 A
04205	Lassok staal	1"	43 mm	2,40 A
04206	Lassok staal	1 1/4"	48 mm	3,15 A
04207	Lassok staal	1 1/2"	48 mm	3,48 A
04208	Lassok staal	2"	56 mm	5,37 A
04209	Lassok staal	2 1/2"	65 mm	8,34 A
04210	Lassok staal	3"	71 mm	11,70 A
04211	Lassok staal	4"	83 mm	18,48 A
04212	Lassok staal	5"	92 mm	39,39 A
04213	Lassok staal	6"	92 mm	55,38 A



Slang helder met spiraal

Rollengtes van 30 meter. Bij afname van een hele rol extra korting. Flexibel, helder, met spiraal. Werktemperatuur -25°C - 60°C. **Kan per m¹ worden besteld.**

	OMSCHRIJVING	BINNENDIAMETER	BUITENDIAMETER	ROLLENGTE	PRIJS
02080	Slang helder met spiraal	10 mm	16 mm	30 meter	2,44 A
02001	Slang helder met spiraal	12 mm	18 mm	30 meter	2,48 A
02002	Slang helder met spiraal	16 mm	22.2 mm	30 meter	3,13 A
02003	Slang helder met spiraal	20 mm	27 mm	30 meter	4,69 A
02004	Slang helder met spiraal	25 mm	31.4 mm	30 meter	7,08 A
02005	Slang helder met spiraal	30 mm	38.4 mm	30 meter	8,65 A
02006	Slang helder met spiraal	32 mm	39.8 mm	30 meter	9,02 A
02007	Slang helder met spiraal	38 mm	46.8 mm	30 meter	11,18 A
02081	Slang helder met spiraal	40 mm	49 mm	30 meter	12,74 A
02082	Slang helder met spiraal	45 mm	55.2 mm	30 meter	14,26 A
02008	Slang helder met spiraal	50 mm	60.2 mm	30 meter	19,47 A



Sanitairslang wit

Flexibel, wit met spiraal. Werktemperatuur -25°C - 60°C.

Kan per m¹ worden besteld.

	OMSCHRIJVING	BINNENDIAMETER	BUITENDIAMETER	ROLLENGTE	PRIJS
020009	Sanitairslang met spiraal	16 mm	22.2 mm	30 m	3,28 A
02009	Sanitairslang met spiraal	20 mm	26.2 mm	30 m	4,98 A
02010	Sanitairslang met spiraal	25 mm	31.4 mm	30 m	7,41 A
02011	Sanitairslang met spiraal	32 mm	39.8 mm	30 m	9,52 A
02012	Sanitairslang met spiraal	38 mm	46.8 mm	30 m	11,73 A



Sanitairslang zwartwater geurdicht

Kan per m¹ worden besteld.

	BINNENDIAMETER	BUITENDIAMETER	ROLLENGTE	PRIJS
02318	16 mm	26 mm	40 m	20,42 A
02319	19 mm	29 mm	40 m	22,51 A
02325	25.4 mm	35 mm	40 m	26,43 A
02338	38 mm	48 mm	40 m	33,64 A
02350	51 mm	61 mm	20 m	42,87 A



Sanitairslang grijswater

- Zeer soepel
- Rollengte: 25m
- Kleur: grijs

Kan per m¹ worden besteld.

	OMSCHRIJVING	BINNENDIAMETER	BUITENDIAMETER	ROLLENGTE	PRIJS
023320	Sanitairslang PVC grijs	20 mm	27 mm	25 m	14,17 A
023325	Sanitairslang PVC grijs	25 mm	33 mm	25 m	16,46 A



Brandstofslang diesel

NBR, zwart, weer-, hitte- en oliebestendig. Werktemperatuur -35°C - 80°C. Werkdruk max. 10 bar. Opschrift: Eurocord carbomarine ISO7840-A1-CE. Ook geschikt voor Euro95 benzine.

Kan per m¹ worden besteld.

	OMSCHRIJVING	BINNENDIAMETER	BUITENDIAMETER	ROLLENGTE	PRIJS
02170	Brandstofslang ISO7840	6 mm	17 mm	40 meter	5,98 A
02033	Brandstofslang ISO7840	8 mm	19 mm	40 meter	6,57 A
02034	Brandstofslang ISO7840	10 mm	21 mm	40 meter	7,71 A
02035	Brandstofslang ISO7840	12 mm	25 mm	40 meter	7,88 A
02036	Brandstofslang ISO7840	16 mm	28 mm	40 meter	10,96 A
02165	Brandstofslang ISO7840	19 mm	31 mm	40 meter	15,42 A
02171	Brandstofslang ISO7840	25 mm	37 mm	20 meter	26,28 A



Brandstof vulslang

NBR, zwart, weer, warmte en olie bestendig. Werktemperatuur -35°C - 80°C. Werkdruk max. 10 bar. Opschrift: Eurocord carbomarine ISO7840-A1-CE. Ook geschikt voor Euro95 benzine.

Kan per m¹ worden besteld.

	OMSCHRIJVING	BINNENDIAMETER	BUITENDIAMETER	ROLLENGTE	PRIJS
02093	Diesel vulslang ISO7840	38 mm	50 mm	20 meter	37,96 A
02094	Diesel vulslang ISO7840	51 mm	63 mm	20 meter	42,95 A



Uitlaatslang Marinegas SP

Zeer flexibel, NBR, zwart, R.I.N.A. keur, slijtvast, olie/brandstof, zeewater bestendig. Werktemperatuur -25°C - 120°C. Werkdruk max. 3 Bar. Opschrift: Eurocord marinagas/sp.

Kan per m¹ worden besteld.

	OMSCHRIJVING	BINNENDIAMETER	BUITENDIAMETER	ROLLENGTE	PRIJS
02026	Uitlaatslang	40 mm	50 mm	20 meter	27,96 A
02027	Uitlaatslang	45 mm	55 mm	20 meter	30,35 A
02028	Uitlaatslang	51 mm	61 mm	20 meter	31,87 A
02029	Uitlaatslang	60 mm	70 mm	20 meter	33,94 A
02030	Uitlaatslang	76.2 mm	86.2 mm	20 meter	48,76 A
02031	Uitlaatslang	90 mm	101 mm	20 meter	54,28 A
02032	Uitlaatslang	102 mm	114 mm	20 meter	57,71 A
02095	Uitlaatslang	127 mm	139 mm	20 meter	78,35 A



Koelwaterslang Acqua Calda

EPDM zwart, hitte-, veroudering en weersinvloed bestendig. Werktemp. -30°C - 120°C. Werkdruk max. 10 bar. Opschrift: EUROCORD HOT WATER 120° C W.P. 10 BAR.

Kan per m¹ worden besteld.

	OMSCHRIJVING	BINNENDIAMETER	BUITENDIAMETER	ROLLENGTE	PRIJS
02131	Radiateurslang	12 mm	22 mm	40 meter	11,21 A
02216	Radiateurslang	15 mm	25 mm	40 meter	13,32 A
02132	Radiateurslang	20 mm	30 mm	40 meter	14,92 A
02134	Radiateurslang	25 mm	35 mm	40 meter	16,53 A
02136	Radiateurslang	30 mm	41 mm	40 meter	17,73 A
02137	Radiateurslang	32 mm	44 mm	40 meter	22,98 A
02138	Radiateurslang	35 mm	48 mm	40 meter	23,90 A
02140	Radiateurslang	40 mm	54 mm	40 meter	29,69 A
02142	Radiateurslang	45 mm	61 mm	40 meter	38,05 A
02144	Radiateurslang	51 mm	61 mm	40 meter	42,45 A



Drinkwaterslang EPDM FQ

EPDM, werkdruk 15bar, tot 100°C. RolleNGte: 100m.

Kan per m¹ worden besteld.

	OMSCHRIJVING	BINNENDIAMETER	ROLLENGTE	PRIJS
02156	Drinkwater/boilerslang 13mm tot 100 ° C blauw	13 mm	100 meter	6,57 A
02157	Drinkwater/boilerslang 13mm tot 100 ° C rood	13 mm	100 meter	6,57 A

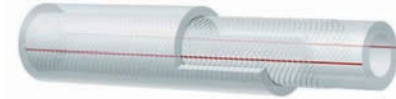

Water - luchtslang

Werktemperatuur -5°C - 60°C transparant.

Kan per m¹ worden besteld.

	BINNENDIAMETER	BUITENDIAMETER	ROLLENGTE	PRIJS
02013	6 mm	12 mm	100 meter	1,58 A
02084	8 mm	14 mm	100 meter	1,97 A
02014	10 mm	16 mm	100 meter	2,44 A
02015	13 mm	19 mm	100 meter	2,13 A
02016	15 mm	21 mm	50 meter	2,86 A
02017	19 mm	26 mm	50 meter	3,71 A
02018	25 mm	33 mm	50 meter	7,41 A
02085	32 mm	41 mm	50 meter	7,87 A
02019	38 mm	48 mm	50 meter	11,36 A
02086	50 mm	60 mm	50 meter	16,11 A



Ventilatorslang Thermocord

Grijs. Werktemperatuur -20°C - 90°C. Prijs is per meter.

Kan alleen per 10 m¹ worden besteld.

	OMSCHRIJVING	DIAMETER	LET OP!	PRIJS
02025	Ventilatorslang	76 mm	Prijs is per meter, afname per 10 m ¹	12,21 A
02087	Ventilatorslang	100 mm	Prijs is per meter, afname per 10 m ¹	14,52 A



Gasslang

Geschikt voor propaan/butaan met opschrift. RolleNGte 100m.

Kan per m¹ worden besteld.

	OMSCHRIJVING	PRIJS
02130	Gasslang propaan 8 mm p/mtr	2,76 A

Alubeugel

Aluminium beugels toepasbaar voor vele doeleinden.

Zeer geschikt voor koperleiding door de rubber afscherming.



	OMSCHRIJVING	Ø MIN-MAX (MM)	PRIJS
BG96920600	Alu beugel	6	1,61 A
BG96920800	Alu beugel	7 - 8	0,77 A
BG96921000	Alu beugel	8 - 10	0,84 A
BG96921400	Alu beugel	12 - 14	0,88 A
BG96921600	Alu beugel	14 - 16	0,93 A
BG96922000	Alu beugel	18 - 20	1,33 A
BG96922500	Alu beugel	23 - 25	1,63 A

SLANG ZAL IE LEVEN!



Slangklemmen Wormschroef

Roestvrijstalen slangklem, de band is van RVS316.

	OMSCHRIJVING	Ø MIN-MAX (MM)	PRIJS
02038	Slangklem wormschroef rvs	8 -16	1,20 A
02039	Slangklem wormschroef rvs	12-20	1,32 A
02040	Slangklem wormschroef rvs	16-27	1,74 A
02041	Slangklem wormschroef rvs	20-32	1,89 A
02042	Slangklem wormschroef rvs	25-40	1,98 A
02043	Slangklem wormschroef rvs	30-45	1,83 A
02044	Slangklem wormschroef rvs	35-50	2,16 A
02045	Slangklem wormschroef rvs	40-60	2,31 A
02046	Slangklem wormschroef rvs	50-70	3,00 A
02047	Slangklem wormschroef rvs	60-80	2,97 A
02048	Slangklem wormschroef rvs	70-90	3,45 A
02049	Slangklem wormschroef rvs	80-100	3,75 A
02050	Slangklem wormschroef rvs	90-110	4,20 A
02052	Slangklem wormschroef rvs	110-130	3,93 A



Heavy Duty klemband

Materiaal: klemband en schroef AISI316.

	OMSCHRIJVING	Ø MIN-MAX (MM)	VOOR UITLAATSLANG	PRIJS
02060	Heavy Duty klemband	32-35		5,70 A
02061	Heavy Duty klemband	36-39		5,64 A
02063	Heavy Duty klemband	40-43		9,99 A
02064	Heavy Duty klemband	43-47	Ø40	6,99 A
02065	Heavy Duty klemband	47-51	Ø45	6,99 A
02066	Heavy Duty klemband	51-55		6,87 A
02067	Heavy Duty klemband	55-59		6,78 A
02068	Heavy Duty klemband	59-63	Ø51	7,17 A
02069	Heavy Duty klemband	63-68		7,32 A
02070	Heavy Duty klemband	68-73	Ø60	10,89 A
02071	Heavy Duty klemband	73-79		16,29 A
02072	Heavy Duty klemband	79-85		10,77 A
02073	Heavy Duty klemband	85-91	Ø76	11,40 A
02074	Heavy Duty klemband	91-97	Ø90	11,34 A
02075	Heavy Duty klemband	97-104		11,58 A
02076	Heavy Duty klemband	104-112		17,10 A
02077	Heavy Duty klemband	112-121		17,97 A
02078	Heavy Duty klemband	121-130		18,39 A
020782	Heavy Duty klemband	131-139		11,19 A
02079	Heavy Duty klemband	149-161		26,43 A

KLEMTOON OP KWALITEIT



Mini klemmen

	OMSCHRIJVING	Ø MIN-MAX (MM)	PRIJS
MSK0709	Mikalor slangklem W4	7 - 9	1,95 A
MSK1012	Mikalor slangklem W4	10 - 12	2,15 A
MSK1113	Mikalor slangklem W4	11 - 13	2,23 A
MSK1214	Mikalor slangklem W4	12 - 14	2,30 A
MSK1416	Mikalor slangklem W4	14 - 16	2,37 A
MSK1618	Mikalor slangklem W4	16 - 18	2,89 A
MSK1820	Mikalor slangklem W4	18 - 20	4,14 A

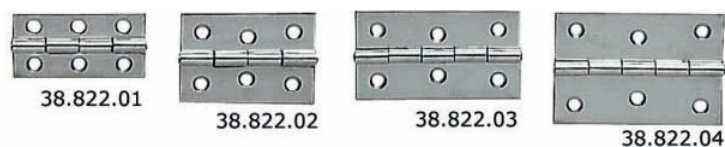

Rechthoekige scharnieren

	OMSCHRIJVING	MATERIAAL	AFM. (MM)	DIKTE (MM)	PRIJS
EU38.467.80	Scharnier	RVS	38x33	1.3	3,62 A
EU38.467.81	Scharnier	RVS	38x51	1.3	4,12 A
EU38.822.01	Scharnier	RVS	60x30	1.3	4,16 A
EU38.822.02	Scharnier	RVS	60x40	1.3	4,92 A
EU38.822.03	Scharnier	RVS	70x40	1.3	6,05 A
EU38.822.04	Scharnier	RVS	75x50	1.3	5,59 A



Scharnier type 1

Uitgevoerd met ovale gaten voor perfecte centrering.

	OMSCHRIJVING	MATERIAAL	AFM. (MM)	DIKTE (MM)	PRIJS
EU38.814.03	Scharnier	RVS	80x50	2.0	6,95 A



Scharnier type 2

	OMSCHRIJVING	MATERIAAL	AFM. (MM)	DIKTE (MM)	PRIJS
EU38.817.50	Scharnier	RVS	54x39	2.0	5,91 A

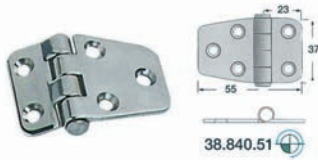

Scharnier type 3

	OMSCHRIJVING	MATERIAAL	AFM. (MM)	DIKTE (MM)	PRIJS
EU38.840.51	Scharnier	RVS	55x37	2.0	4,14 A

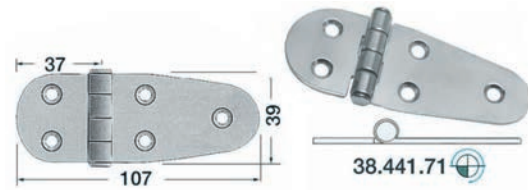

Scharnier type 8

	OMSCHRIJVING	MATERIAAL	AFM. (MM)	DIKTE (MM)	PRIJS
EU38.441.71	Scharnier met pin	RVS	107x39	2.0	5,34 A

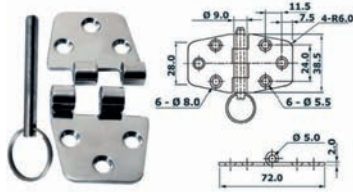

Scharnier type 4 met uitneembare pin

	OMSCHRIJVING	MATERIAAL	AFM. (MM)	DIKTE (MM)	PRIJS
EU38.441.51	Scharnier	RVS	72x38.5	2.0	10,67 A

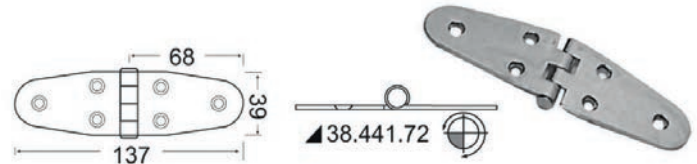

Scharnier type 9

	OMSCHRIJVING	MATERIAAL	AFM. (MM)	DIKTE (MM)	PRIJS
EU38.441.72	Scharnier	RVS	137x39	2.0	8,56 A

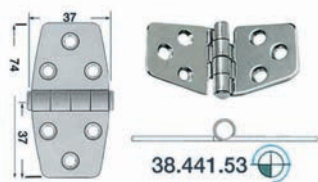

Scharnier type 5

	OMSCHRIJVING	MATERIAAL	AFM. (MM)	DIKTE (MM)	PRIJS
EU38.441.53	Scharnier	RVS	74x37	2.0	4,26 A



Scharnier type 10 dubbel scharnierend

	OMSCHRIJVING	MATERIAAL	AFM. (MM)	DIKTE (MM)	PRIJS
EU38.440.06	Scharnier	RVS	80x30	2.0	7,55 A
EU38.460.76	Scharnier	RVS	76x38	2.0	7,08 A

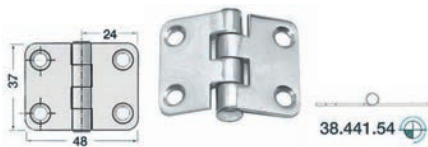

Scharnier type 6

	OMSCHRIJVING	MATERIAAL	AFM. (MM)	DIKTE (MM)	PRIJS
EU38.441.54	Scharnier	RVS	48x37	2.0	4,05 A



Scharnier type 11 met boven uitstekende kern

	OMSCHRIJVING	MATERIAAL	AFM. (MM)	DIKTE (MM)	PRIJS
EU38.440.08	Scharnier	RVS	74x60	2.0	7,43 A



Scharnier type 7

	OMSCHRIJVING	MATERIAAL	AFM. (MM)	DIKTE (MM)	PRIJS
EU38.441.70	Luik scharnier	RVS	68x39	2.0	4,44 A

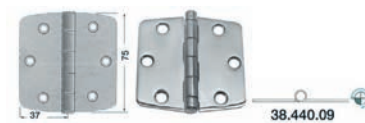

Scharnier type 12

	OMSCHRIJVING	MATERIAAL	AFM. (MM)	DIKTE (MM)	PRIJS
EU38.440.09	Scharnier met kern	RVS	74x75	2.0	8,65 A

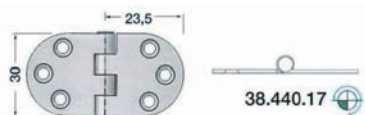

Scharnier type 13

OMSCHRIJVING	MATERIAAL	AFM. (MM)	DIKTE (MM)	PRIJS	
EU38.440.17	Scharnier	RVS	47x30	2.0	4,46 A



Scharnier type 14

OMSCHRIJVING	MATERIAAL	AFM. (MM)	DIKTE (MM)	PRIJS	
EU38.440.23	Scharnier	RVS	70x38	2.0	4,65 A



Scharnier type 15

OMSCHRIJVING	MATERIAAL	AFM. (MM)	DIKTE (MM)	PRIJS	
EU38.840.34	Scharnier	RVS	101x27	2.0	6,58 A



Scharnier type 16

OMSCHRIJVING	MATERIAAL	AFM. (MM)	DIKTE (MM)	PRIJS	
EU38.840.58	Scharnier	RVS	38x39	2.0	3,84 A



Scharnier type 1

OMSCHRIJVING	MATERIAAL	AFM. (MM)	DIKTE (MM)	PRIJS	
EU38.284.00	Scharnier	RVS316	50x50	5.0	7,64 A



Pianoscharnier RVS

OMSCHRIJVING	MATERIAAL	AFM. (MM)	DIKTE (MM)	PRIJS	
EU38.999.01	Pianoscharnier	RVS304	30x200	1.5	35,42 A



Scharnier type 2

OMSCHRIJVING	MATERIAAL	AFM. (MM)	DIKTE (MM)	PRIJS	
EU38.285.00	Scharnier	RVS	38x74	2.0	7,64 A



Gasveren RVS oog-oog

Ooggat: 8 mm

Materiaal: RVS316

	OPEN (MM)	SLAGLENGTE (MM)	MAX. KRACHT (KG)	PRIJS
EU38.009.01	250	90	10	20,76 A
EU38.009.19	600	255	40	39,53 A
EU38.009.05	355	130	18	24,19 A
EU38.009.41	432	170	15	28,75 A
EU38.009.15	500	210	40	29,92 A
EU38.009.17	600	255	20	33,48 A
EU38.009.18	600	255	30	33,48 A
EU38.009.25	700	300	45	50,39 A
EU38.009.42	432	170	25	35,77 A



Gasveren RVS oog-oog gelakt

De stang is inwendig van verchroomde messing, de behuizing gespoten met epoxiepoeder, de gasveren zijn bestand tegen zeemilieu.

	OPEN (MM)	SLAGLENGTE (MM)	MAX. KRACHT (KG)	PRIJS
EU38.015.00	355	130	18	11,62 A
EU38.015.01	365	140	35	11,62 A
EU38.014.01	550	229	20	11,62 A
EU38.018.99	550	229	38	11,62 A
EU38.016.00	700	300	25	14,90 A



Gasveren RVS met kogelkop

	OPEN (MM)	GESLOTEN (MM)	SLAGLENGTE (MM)	PRIJS
EU38.020.35	305	216	89	24,88 A
EU38.020.41	380	241	140	27,04 A

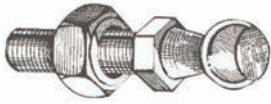

Montagekogel voor gasveren met kogelkop

	OMSCHRIJVING	PRIJS
EU38.012.00	RVS Ø10 mm kogel voor montage gasveren	3,63 A



RVS kop voor gasveren met kogelkop

	OMSCHRIJVING	PRIJS
EU38.020.25	RVS Ø10 mm kogel	4,90 A

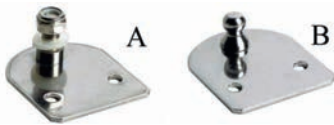

Bevestigingsplaten voor gasveren

	AFBEELDING	AFMETING	DIAMETER	PEN/KOGEL	PRIJS
EU38.013.00	A	60 x 50 mm	8 mm	pen	5,82 A
EU38.013.20	A	45 x 35 mm	8 mm	pen	5,82 A
EU38.013.40	B	60 x 50 mm	10 mm	kogel	6,26 A
EU38.013.21	B	45 x 35 mm	10 mm	kogel	6,39 A



Bevestigingsplaten 90° voor gasveren

	AFMETING	DIAMETER	PEN/KOGEL	PRIJS
EU38.013.01	30 x 50 x 30 mm	8 mm	pen	6,37 A
EU38.013.02	30 x 50 x 30 mm	8 mm	pen	6,37 A
EU38.013.41	30 x 50 x 30 mm	10 mm	kogel	6,51 A
EU38.013.42	30 x 50 x 30 mm	10 mm	kogel	6,51 A
EU38.013.23	25 x 35 x 25 mm	8 mm	pen	6,37 A
EU38.013.24	25 x 35 x 25 mm	10 mm	kogel	6,67 A



**STEVIG EN
VOORDEELIG**

Luikvastzetters telescopisch

	OMSCHRIJVING	AFMETING	DIAMETER	PEN/KOGEL	PRIJS
EU38.191.60	Telescopische luikvastzetters	220 - 480 mm			20,51 A
EU38.013.00	Bevestigingsplaat RVS	60 x 50 mm	8 mm	pen	5,82 A
EU38.013.01	Bevestigingsplaat RVS 90° uitwendig	30 x 50 x 30 mm	8 mm	pen	6,37 A

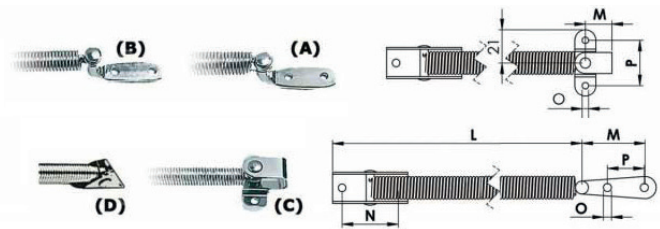

Luikvastzetters RVS met veer

Van RVS met veer voor het openen van luiken, compleet met vorkklem plus L-plaatje voor bevestiging. Uitgerust met RVS veiligheidskabeltje om uitrekking van de veer te voorkomen.

	OMSCHRIJVING	LENGTE	Ø VEER	L	M	N	O	P	PRIJS
EU38.421.65	A-D uiteinde	220	10.6	235	40	30	4.2	18	8,90 A
EU38.421.66	B-D uiteinde	260	14	275	45	35	4.7	23	12,16 A
EU38.421.64	C-D uiteinde	220	10.6	235	17	30	4.2	27	10,04 A



Luikvastzetters HD met veer

Gemaakt van RVS en voorzien van veer luik opening systeem, geschikt voor zwaardere luiken. Inclusief twee bevestigingsplaten van 47x47 mm.

	OMSCHRIJVING	MAAT	PRIJS
EU38.421.67	Luikvastzetter HD	Ø 22mm x 350 mm	37,94 A



Cilindersloten met Yale sleutel

Van verchroomd messing en RVS. Geen onderdelen van ijzer of zamac. Compleet met waterdichte beschermingskap.

	OMSCHRIJVING	MAAT	PRIJS
EU38.131.80	Cilinderslot met Yale sleutel	Ø20mm x 15 mm	16,23 A
EU38.131.81	Cilinderslot met Yale sleutel	Ø20mm x 20 mm	17,02 A
EU38.131.82	Cilinderslot met Yale sleutel	Ø20mm x 25 mm	17,22 A
EU38.131.83	Cilinderslot met Yale sleutel	Ø20mm x 30 mm	18,86 A

Volg ons op de socials en blijf zo op de hoogte van het laatste nieuws



Hangslot in blister set van 4

Abloy systeem, geleverd met 4 identieke sleutels. Hoogte beugel 20mm.

OMSCHRIJVING	PRIJS
EU38.022.34 Hangslot, set van 4 stuks	91,79 A



Hangslot brons met RVS beugel

Beugelhoogte van 40 mm.

OMSCHRIJVING	PRIJS
EU38.024.40 Hangslot brons en RVS beugel	10,81 A

SCHOONMOEDER PROOF



Anti-diefstal sloten

Blokkeert de knevelschroeven zodat ten eerste wordt voorkomen dat ze worden losgeschroefd en de motor in het water kan vallen en voorkomt ten tweede diefstal van de motor, omdat het Sicur Lock dan eerst kapot gemaakt zou moeten worden. Gemaakt van geanodiseerd lichtmetaal (buisdikte 4 mm, dus zeer robuust), slot van messing en RVS met dubbele sleutel. Vanwege zijn robuuste uiterlijk ontmoedigt hij elke dief. "Compact" model met RVS einddoppen en binnenbuis van trilvrij schuim.

OMSCHRIJVING	PRIJS
EU38.175.10 Anti-diefstalslot buitenboordmotoren tot 25pk	55,03 A



Hendelssluitingen

OMSCHRIJVING	MAAT	PRIJS
EU38.107.31 Hendelssluiting met hangslotring	110 x 48 mm	15,53 A
EU38.107.32 Hendelssluiting met hangslotring	75 x 37 mm	16,72 A

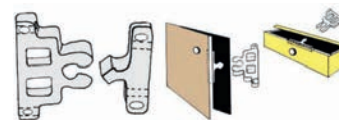

Snap-in vergrendelingen kunststof

OMSCHRIJVING	AANTAL	PRIJS
EU38.107.41 Nylon snap-in vergrendeling voor kastdeuren etc.	10	7,45 A



Snap-in vergrendelingen RVS

OMSCHRIJVING	PRIJS
EU38.107.42 RVS snap-in vergrendeling voor kastdeuren etc.	6,09 A



Magnetische vergrendeling

OMSCHRIJVING	PRIJS
EU38.155.00 Magnetische deurgrendel verchroomd messing	34,07 A



Luikringen Heavy Duty RVS 316

OMSCHRIJVING	MAAT	PRIJS
EU38.143.20 Luikring Heavy Duty met ring	56 x 48 mm	25,63 A
EU38.141.21 Luikring Heavy Duty met hendel en veer	55 x 77 mm	16,77 A



Luikringen veerbelast

OMSCHRIJVING	MATERIAAL	BREEDTE (MM)	LENGTE (MM)	PRIJS
TE309340 Luikring veerbelast	RVS	38 mm	44 mm	7,02 I
TE309341 Luikring veerbelast	RVS	50 mm	60 mm	7,93 F
TE309342 Luikring veerbelast	RVS	75 mm	60 mm	8,80 I



Luikringen kunststof

	OMSCHRIJVING	PRIJS
EU38.147.00	Luikring kunststof wit zonder slot	9,00 A
EU38.147.01	Luikring kunststof zwart zonder slot	6,79 A
EU38.147.20	Luikring kunststof wit met slot	8,53 A

Luikring/deursluiser RVS type 1

- Volledig van glanzend gepolijst AISI 316 RVS
- Compleet met vierkante stopper
- Geschikt voor diktes van 5-12 mm
- Inbouwdiameter Ø48mm
- Buitendiameter Ø62mm



	OMSCHRIJVING	PRIJS
EU38.147.05	Luikring/Deursluiting RVS met stop zonder slot	35,05 A
EU38.147.06	Luikring/Deursluiting RVS met stop met slot	36,66 A

Luikring/deursluiser RVS type 2

- Van glanzend gepolijst AISI 316 RVS
- Buitendiameter Ø60mm
- Boorgat in schot Ø51mm
- Schotdikte 4-19mm
- Afstelbare stopperhendel 35-90mm



	OMSCHRIJVING	PRIJS
EU38.152.01	Sluiting zonder slot 60 mm	88,65 A
EU38.152.02	Sluiting met slot 60 mm	84,99 A



Luikring/deursluiser RVS type 3

Met excentrisch nokkensysteem, dat bij het naar beneden drukken van de ring, de binnenslothendel naar boven drukt en zo een betere, waterdichte sluiting realiseert, zonder trillingen. Op dezelfde manier gaat bij het omhoog doen van de ring de binnenhendel omhoog en kan de deur open.

- Volledig van glanzend gepolijst AISI 316 RVS
- Van glanzend gepolijst AISI 316 RVS
- Buitendiameter Ø60mm
- Boorgat in schot Ø50mm
- Schotdikte 8-30mm
- Afstelbare stopperhendel 37-97mm

	OMSCHRIJVING	PRIJS
EU38.152.40	Vloerluik- en deursluiting met excentrisch nokkensysteem RVS zonder slot Ø60	81,05 A
EU38.152.41	Vloerluik- en deursluiting met excentrisch nokkensysteem RVS met slot Ø60	87,52 A



Luikring/deursluiser RVS type 4

Met excentrisch nokkensysteem, dat bij het naar beneden drukken van de ring, de binnenslothendel naar boven drukt en zo een betere, waterdichte sluiting realiseert, zonder trillingen. Op dezelfde manier gaat bij het omhoog doen van de ring de binnenhendel omhoog en kan de deur open.

- Volledig van glanzend gepolijst AISI 316 RVS
- Buitendiameter Ø75mm
- Boorgat in schot Ø60mm
- Schotdikte 8-20mm
- Afstelbare stopperhendel 17-99mm

	OMSCHRIJVING	PRIJS
EU38.152.51	Vloerluik- en deursluiting met excentrisch nokkensysteem RVS met slot Ø75	89,98 A



Luiklifter langwerpig

	OMSCHRIJVING	MATERIAAL	BREEDTE (MM)	LENGTE (MM)	PRIJS
EU38.510.33	Luiklifter	RVS	25 mm	85 mm	15,55 A



Luiklifter RVS met draaivergrendeling

Gemaakt van gepolijst AISI 316 RVS, voorzien van een stopplaat. Geen zichtbare schroeven.

	OMSCHRIJVING	ØA MM	ØB MM	C MM	PRIJS
EU38.426.80	Luiklifter	70	60	30/80	39,58 A



Drukknopsluiting exclusief drukknop

	OMSCHRIJVING	PRIJS
EU38.180.01	Drukknopsluiting RVS/kunststof exclusief drukknop	5,57 A



Drukknopsluiting inclusief drukknop

	OMSCHRIJVING	PRIJS
EU38.182.01	Drukknopsluiting verchroomd messing inclusief drukknop	12,19 A
EU38.182.04	Drukknopsluiting gepolijst messing inclusief drukknop	13,52 A



Veergrendel met drukknop

	OMSCHRIJVING	PRIJS
EU38.182.50	Veergrendel excl. drukknop 16/22mm deuren	7,69 A
EU38.182.60	Drukknop met ring verchromd kunststof voor EU38.182.50	3,56 A
EU38.182.68	Drukknop met ring RVS voor EU38.182.50	16,99 A
EU38.182.90	Vlakke RVS vergrendeling voor EU38.180.01 & EU38.182.50 (per tien)	8,98 A



Drukslot RVS

	OMSCHRIJVING	PRIJS
EU38.405.50	Drukslot RVS	16,70 A



Hevelsluitingen RVS

	OMSCHRIJVING	MATERIAAL	AFMETING	PRIJS
EU38.904.10	Hevelsluiting met oog voor hangslot	RVS	75 - 90 mm	7,45 A
EU38.904.11	Hevelsluiting met oog voor hangslot	RVS	123 - 137 mm	16,97 A



Grendelslot anti-vibratie

	OMSCHRIJVING	MATERIAAL	AFMETING	PRIJS
EU38.200.00	Anti-vibratie grendel	RVS	75 - 90 mm	15,00 A



Spansluitingen type 1

	OMSCHRIJVING	MATERIAAL	AFMETING	PRIJS
EU38.204.00	Spansluiting	RVS	52 mm	2,94 A
EU38.203.00	Spansluiting	RVS	102 mm	3,46 A



Spansluitingen type 2

	OMSCHRIJVING	PRIJS
EU38.206.01	Spansluiting RVS afsluitbaar 250 kg	5,23 A



Schuifslot type 1

	OMSCHRIJVING	MATERIAAL	AFMETING	PRIJS
EU38.177.01	Schuifslot	RVS	85 x 31 mm	8,30 A



Schuifslot type 2

	OMSCHRIJVING	MATERIAAL	AFMETING	PRIJS
EU38.214.00	Schuifsluiting	RVS	85 x 27 mm	7,04 A



Scharnierslot voor kisten en luiken

	OMSCHRIJVING	MATERIAAL	AFMETING	PRIJS
EU38.978.00	Scharnierslot met sleutel	RVS	80 x 30 mm	17,19 A



Overval RVS

	OMSCHRIJVING	MATERIAAL	AFMETING	PRIJS
EU38.981.00	Overval zonder sleutel	RVS	65 x 23 mm	4,45 A



Overval RVS met draaibaar oog

	OMSCHRIJVING	MATERIAAL	AFMETING	PRIJS
EU38.441.12	Overval	RVS	64 x 29 mm	6,30 A
EU38.441.13	Overval	RVS	91 x 29 mm	6,65 A



Deurstoppers RVS

	OMSCHRIJVING	MATERIAAL	AFMETING	PRIJS
EU38.442.85	Deurstopper	RVS	34x20 mm	12,44 A
EU38.442.84	Deurstopper	RVS	37x29 mm	11,58 A



Button Plate

	OMSCHRIJVING	MATERIAAL	AFMETING	PRIJS
EU38.145.00	Sluiting	RVS/Nylon	Ø 60 mm	8,05 A



Deurstopper RVS/Nylon

	OMSCHRIJVING	MATERIAAL	AFMETING	PRIJS
EU38.116.70	Deurstopper	RVS/Nylon	ø 60 mm	4,68 A



Deur- en glasstopper RVS

Bevestigingsplaat 47x18mm. Totale lengte uitgeklaapt 74mm.

	OMSCHRIJVING	MATERIAAL	PRIJS
EU38.156.00	Deur/Glas stopper	RVS/Nylon	11,27 A



Ophanghaak van RVS

	OMSCHRIJVING	MATERIAAL	AFMETING	PRIJS
EU38.102.05	Haak	RVS	32x24 mm	1,37 A



Kunststof pijpbeugels

	OMSCHRIJVING	MATERIAAL	KLEUR	AFMETINGEN (MM)	PRIJS
EU34.354.04	Pijpclip	kunststof	wit	ø25	1,18 A
EU34.354.05	Pijpclip	kunststof	wit	ø 30	1,25 A
EU34.354.00	Pijpclip	kunststof	wit	ø 35	1,19 A
EU34.355.04	Pijpclip	kunststof	zwart	ø 25	1,22 A
EU34.355.05	Pijpclip	kunststof	zwart	ø 30	1,25 A
EU34.355.00	Pijpclip	kunststof	zwart	ø 35	1,19 A

JAZEKER, VOLLEDIG VERNIEUWD!



ERVAAR DE NIEUWE COMBI NOORD WEBSHOP ZELF:
 NU NOG SNELLER ZOEKEN, COMPLETER IN INFORMATIE EN
 MET TOEGANG TOT DE NIEUWE MMG PORTAL



CATALOGUS 2025

ELEKTRICITEIT 005

VERLICHTING 097

INSTRUMENTEN, RADIO EN TV 141

NAVIGATIE APPARATUUR 167

POMPEN, SANITAIR, SLANGEN EN FITWERK 193

BOEGSCHROEVEN, SPUDPALEN 263

COMFORT AAN BOORD 279

SCHEEPSRAMEN, VLUCHTLUIKEN EN RUITENWISSERS 323

VOORTSTUWING 337

RONDOM DE MOTOR 349

VEILIGHEID, ONDERHOUD EN REINIGINGSPRODUCTEN 403

ANKERLIEREN EN DEKUITRUSTING 441



Quick DC boegschroeven

Het staartstuk bestaat volledig uit brons. De overbrenging van motor naar schroef is in roestvrijstaal uitgevoerd.

	OMSCHRIJVING	VOLTAGE	STUWKRACHT	TUNNEL DIAM.	AANDRIJVING	PRIJS
QBTQ11002512	Quick boegschroef BTQ 110-25	12V	25 kgf	110 mm	enkele schroef	988,05 A
QBTQ12503012	Quick boegschroef BTQ 125-30	12V	30 kgf	125 mm	enkele schroef	1.135,05 A
QBTQ14003012	Quick boegschroef BTQ 140-30	12V	30 kgf	140 mm	enkele schroef	1.508,85 A
QBTQ12504012	Quick boegschroef BTQ 125-40	12V	40 kgf	125 mm	enkele schroef	1.307,25 A
QBTQ1404012	Quick boegschroef BTQ 140-40	12V	40 kgf	140 mm	enkele schroef	1.560,30 A
QBTQ1806512	Quick boegschroef BTQ 185-65	12V	65 kgf	185 mm	dubbele schroef	2.295,30 A
QBTQ1806524	Quick boegschroef BTQ 185-65	24V	65 kgf	185 mm	dubbele schroef	2.295,30 A
QBTQ1807512	Quick boegschroef BTQ 185-75	12V	75 kgf	185 mm	enkele schroef	2.134,65 A
QBTQ1807524	Quick boegschroef BTQ 185-75	24V	75 kgf	185 mm	enkele schroef	2.175,60 A
QBTQ1808512	Quick boegschroef BTQ 185-85	12V	85 kgf	185 mm	dubbele schroef	2.416,05 A
QBTQ1808524	Quick boegschroef BTQ 185-85	24V	85 kgf	185 mm	dubbele schroef	2.416,05 A
QBTQ1809512	Quick boegschroef BTQ 185-95	12V	95 kgf	185 mm	enkele schroef	3.669,75 A
QBTQ1809524	Quick boegschroef BTQ 185-95	24V	95 kgf	185 mm	enkele schroef	3.669,75 A
QBTQ18010512	Quick boegschroef BTQ 185-105	12V	105 kgf	185 mm	dubbele schroef	4.162,20 A
QBTQ18010524	Quick boegschroef BTQ 185-105	24V	105 kgf	185 mm	dubbele schroef	4.162,20 A
QBTQ2512012	Quick boegschroef BTQ 250-120	12V	120 kgf	250 mm	dubbele schroef	4.623,15 A
QBTQ2512024	Quick boegschroef BTQ 250-120	24V	120 kgf	250 mm	dubbele schroef	4.623,15 A
QBTQ2514024	Quick boegschroef BTQ 250-140	24V	140 kgf	250 mm	dubbele schroef	4.669,35 A
QBTQ2524024	Quick boegschroef BTQ 250-240	24V	240 kgf	250 mm	dubbele schroef	5.744,55 A
QBTQ3025024	Quick boegschroef BTQ 300-250	24V	250 kgf	300 mm	dubbele schroef	6.270,60 A
QBTQ3027024	Quick boegschroef BTQ 300-270	24V	270 kgf	300 mm	dubbele schroef	7.070,70 A
QBTQ3030048	Quick boegschroef BTQ 300-300	48V	300 kgf	300 mm	dubbele schroef	8.498,70 A



Quick QSY boegschroeven - ON-OFF

QSY - SYNCHRONOUS MOTORS THRUSTER RANGE

Deze reeks QSY Quick Synchronous Motors vertegenwoordigt het concept van innovatieve elektromotoren van de toekomst, zorgvuldig ontworpen om extreem efficiënt te zijn en hoge prestaties te kunnen garanderen, ze belichamen een echte revolutie op nautisch gebied.

De motor is het resultaat van een zorgvuldig onderzoek en ontwerp. De ontwikkelingsfase en nauwkeurige tests zijn onder extreme omstandigheden uitgevoerd. De BT QSY bestaat uit een geïntegreerde omvormer en een permanente magneet synchrone motor. Het assortiment motoren is afkomstig uit de automotive en is ontworpen om geschikt te zijn voor alle soorten boten en zorgt voor een verbeterd rendement.

Knowhow, betrouwbaarheid, efficiëntie, gewicht, flexibiliteit, geruisloosheid, onderhoudsvrij, gebruiksvriendelijk en lagere bedrijfskosten: dit zijn enkele kenmerken van de nieuwe reeks BT QSY motoren die kunnen worden aangesloten op geavanceerde apparaten zoals QNN - Quick Nautical Network - een gateway die de integratie van Quick-systemen met navigatie mogelijk maakt.

De 5-blads propellers voor BT QSY boegschroeven completeren en verhogen de prestaties van deze nieuwe serie. Het assortiment is ontworpen voor elk type boot tot 100', met 8 verschillende boegschroeven die stuwkrachtprestaties tot aan 300 kgf.

Elke boegschroef is specifiek voor een tunnelmaat (van de kleinere met 140 mm diameter 12V tot de grootste met 300 mm diameter 48V). Alle boegschroeven van QSY - Quick Synchronous Motors hebben een hogere snelheid in standaard omgevingsomstandigheden, waardoor een continue werking van 10 minuten wordt bereikt.

BT QSY boegschroeven zijn compatibel met de nieuwe Quick controls QNC.

	OMSCHRIJVING	VOLTAGE	STUWKRACHT	TUNNEL DIAM.	AANDRIJVING	PRIJS
QBTQSY1808512	Quick BT QSY 185-85	12V	85 kgf	185 mm	dubbele schroef	2.677,50 A
QBTQSY1808524	Quick BT QSY 185-85	24V	85 kgf	185 mm	dubbele schroef	3.034,50 A
QBTQSY1810024	Quick BT QSY 185-100	24V	100 kgf	185 mm	dubbele schroef	3.549,00 A
QBTQSY2514024	Quick BT QSY 250-140	24V	140 kgf	250 mm	dubbele schroef	4.914,00 A
QBTQSY3030048	Quick BT QSY 300-300	48V	300 kgf	300 mm	dubbele schroef (Nibrall)	7.066,50 A



Quick QSY boegschroeven - proportioneel

	OMSCHRIJVING	VOLTAGE	STUWKRACHT	TUNNEL DIAM.	AANDRIJVING	PRIJS
QBTQSY1808512P	Quick BT QSY 185-85 - proportioneel	12V	85 kgf	185 mm	dubbele schroef	2.677,50 A
QBTQSY1808524P	Quick BT QSY 185-85 - proportioneel	24V	85 kgf	185 mm	dubbele schroef	3.034,50 A
QBTQSY1810024P	Quick BT QSY 185-100 - proportioneel	24V	100 kgf	185 mm	dubbele schroef	3.549,00 A
QBTQSY2514024P	Quick BT QSY 250-140 - proportioneel	24V	140 kgf	250 mm	dubbele schroef	4.914,00 A
QBTQSY3030048P	Quick BT QSY 300-300 - proportioneel	48V	300 kgf	300 mm	dubbele schroef (Nibral)	7.066,50 A



Quick borstelloze DC-AC boegschroeven met proportionele regeling

Quick Nautical Equipment borstelloze DC-AC boegschroeven met proportionele regeling.



- Geen koolborstels
- Standaard uitgevoerd met PAJ
- Systeem voor proportionele regeling
- Zeer energiezuinig
- Onbeperkte looptijd
- Makkelijk te installeren
- Stil

	OMSCHRIJVING	VOLTAGE	STUWKRACHT	TUNNEL Ø	AANDRIJVING	PRIJS
QBMT18510524	Quick borstelloze boegschroef BT DC-AC 185-105	24V	105 kgf	185 mm	dubbele schroef	6.163,50 A
QBMT25014024	Quick borstelloze boegschroef BT DC-AC 250-140	24V	140 kgf	250 mm	dubbele schroef	7.242,90 A
QBMT30030048	Quick borstelloze boegschroef BT DC-AC 300-300	48V	300 kgf	300 mm	dubbele schroef	11.181,45 A



Quick hydraulische boegschroeven

	OMSCHRIJVING	STUWKRACHT	VERMOGEN	FLOWRATE	DRUK	PRIJS
QBTQH185085	Quick hydraulische boegschroef BTH185-85	85 kgf	6.4 kW / 8.6 pk	17 lpm	250 bar	1.686,30 A
QBTQH185105	Quick hydraulische boegschroef BTH185-105	105 kgf	8.0 kW / 10.7 pk	28 lpm	190 bar	1.940,40 A
QBTQH250150	Quick hydraulische boegschroef BTH250-150	150 kgf	9.2 kW / 12.3 pk	25,5 lpm	240 bar	2.304,75 A
QBTQH250220	Quick hydraulische boegschroef BTH250-220	220 kgf	11.2 kW / 15.1 pk	41,5 lpm	180 bar	2.789,85 A
QBTQH300240	Quick hydraulische boegschroef BTH300-240	240 kgf	15.5 kW / 20.8 pk	42,5 lpm	220 bar	3.602,55 A
QBTQH300300	Quick hydraulische boegschroef BTH300-300	300 kgf	20.0 kW / 26.8 pk	60 lpm	225 bar	3.395,70 A
QBTQH300400	Quick hydraulische boegschroef BTH300-400	400 kgf	24.0 kW / 32.18 pk	100 lpm	230 bar	6.009,15 A
QBTQH386455	Quick hydraulische boegschroef BTH386-455	455 kgf	34.0 kW / 45.6 pk	90 lpm	250 bar	15.907,50 A
QBTQH386580	Quick hydraulische boegschroef BTH386-580HD	580 kgf	41.0 kW / 55 pk	110 lpm	250 bar	15.571,50 A
QBTQH5131000	Quick hydraulische boegschroef BTH513-1000	1000 kgf	60.0 kW / 80 pk	140 lpm	250 bar	23.885,50 A



Quick AC boegschroeven

	OMSCHRIJVING	VOLTAGE	STUWKRACHT	TUNNEL DIAM.	AANDRIJVING	PRIJS
QBTQ30150380	Quick boegschroef BTAC 300-300	380/690V	300 kgf	300 mm	dubbele schroef	8.085,00 A
QBTQ30220380	Quick boegschroef BTAC 300-350	380/690V	350 kgf	300 mm	dubbele schroef	9.240,00 A
QBTQ38300380	Quick boegschroef BTAC 386-420	380/690V	420 kgf	386 mm	dubbele schroef	15.592,50 A
QBTQ5131000	Quick boegschroef BTAC 513-1000	380/690V	1000 kgf	513 mm	dubbele schroef	27.315,75 A



Quick DC intrekbare boegschroeven

Bij bestelling dient de flens apart te worden besteld (zie hieronder). Boegschroef wordt inclusief seal geleverd.

Ook verkrijgbaar:

Quick intrekbare boegschroef BTR 300

- Model: BTR 300-300
- Aandrijfsysteem: 2 tegengesteld draaiend
- Tunnel: 300 mm/11" 13/16
- Motorkracht 15 kW
- Spanning: 48 V
- Stoot: 300 kgf (660 lbs)
- Gewicht: 113 kg/249 lb
- Maat boot (1): 20-30 m/66-98 ft
- Model: BTR 300-270
- Aandrijfsysteem: 2 tegengesteld draaiend
- Tunnel: 300 mm/11" 13/16
- Motorkracht 12 kW
- Spanning: 24 V
- Stoot: 270 kgf (595 lbs)
- Gewicht: 106 kg/234 lb
- Maat boot (1): 19-25 m/62-82 ft



VERLICHTING?

KIJK DAN EENS
IN HOOFDSTUK
TWEË EN JE
VINDT ER ALLES
OVER ONZE
SORTERING
QUICK
VERLICHTING

	OMSCHRIJVING	VOLTAGE	STUWKRACHT	TUNNEL DIAM.	AANDRIJVING	PRIJS
QBTR1403012	Quick intrekbare boegschroef BTR 140-30	12V	30 kgf	140 mm	enkele schroef	4.383,75 A
QBTR1404012	Quick intrekbare boegschroef BTR 140-40	12V	40 kgf	140 mm	enkele schroef	4.446,75 A
QBTR1806512	Quick intrekbare boegschroef BTR 185-65	12V	65 kgf	185 mm	dubbele schroef	5.914,65 A
QBTR1806524	Quick intrekbare boegschroef BTR 185-65	24V	65 kgf	185 mm	dubbele schroef	5.914,65 A
QBTR1808512	Quick intrekbare boegschroef BTR 185-85	12V	85 kgf	185 mm	dubbele schroef	6.770,40 A
QBTR1808524	Quick intrekbare boegschroef BTR 185-85	24V	85 kgf	185 mm	dubbele schroef	6.770,40 A
QBTR1810512	Quick intrekbare boegschroef BTR 185-105	12V	105 kgf	185 mm	dubbele schroef	7.750,05 A
QBTR1810524	Quick intrekbare boegschroef BTR 185-105	24V	105 kgf	185 mm	dubbele schroef	7.750,05 A
QBTR2512024	Quick intrekbare boegschroef BTR 250-120	24V	120 kgf	250 mm	dubbele schroef	10.272,15 A
QBTR2514024	Quick intrekbare boegschroef BTR 250-140	24V	140 kgf	250 mm	dubbele schroef	10.872,75 A
QBTR2524024	Quick intrekbare boegschroef BTR 250-240	24V	240 kgf	250 mm	dubbele schroef	11.407,20 A
QBTRFS	Flens in RVS voor QBTR18xxxxx					1.016,40 A
QBTRFG	Flens in GRP voor QBTR18xxxxx					572,25 A
QBTRFA	Flens in aluminium voor QBTR18xxxxx					762,30 A
QBTRF250G	Flens in GRP voor QBTR25xxxxx					1.362,90 A
QBTRF250A	Flens in aluminium voor QBTR25xxxxx					1.773,50 A



ACCESSOIRES EN ONDERDELEN:

Quick bedieningspanelen

	OMSCHRIJVING	PRIJS
QBTC2022	Quick boegschroef drukknop paneel enkel	201,60 A
QBTC2042	Quick boegschroef joystick paneel enkel	246,75 A
QBTC2044	Quick boegschroef joystick paneel dubbel	437,85 A



Quick bedieningskabels



	OMSCHRIJVING	LENGTE (M)	PRIJS
QBTCDEX06	Quick bedieningskabel	6	40,95 A
QBTCDEX12	Quick bedieningskabel	12	64,05 A
QBTCDEX18	Quick bedieningskabel	18	89,25 A
QBSPLITTER	Quick splitter voor twee bedieningen		22,05 A



PAJ MSC • proportionele regeling voor Quick boegschroeven

De besturing van de PCS-serie wordt gebruikt om de boegschroeven van Quick op een proportionele manier te regelen. Ze garanderen precisie en perfecte feedback bij het manoeuvreren. Ze zijn uitgerust met achtergrondverlichtingsschakelaars en lichtindicatoren van de ingestelde richting. Tevens zijn ze uitgerust met zoemers om de werkingsstatus en eventuele problemen bij het manoeuvreren aan te geven.

- Eenvoudige en intuïtieve gebruikersinterface
- Functionerend bij een breed scala aan omgevingstemperaturen
- Meer PCS-wj-bedienelementen kunnen in het netwerk worden aangesloten
- Makkelijke installatie
- Automatisch prioriteitssysteem
- Automatische uitschakeling
- Geluidsalarmen (kunnen worden gedeactiveerd)
- CAN-businterface voor gegevensoverdracht

De MCS400/800 wordt gebruikt om de snelheid van de boegschroef proportioneel te regelen. Het besturingssysteem kan bestaan uit één of twee analoge stations via een CAN-bus interface.



Voordelen:

- Hoge efficiëntie
- Compact en lichtgewicht
- Functionerend bij een breed scala aan omgevingstemperaturen.
- Voor 12Vdc (MSC400) en 12/24Vdc-motoren (MSC800)

Geschikt voor alle boegschroeven tot afname 400 (MSC400) of 800A (MSC800).

Werkt niet i.c.m. een intrekbare boegschroef.

	OMSCHRIJVING	VOLTAGE	MAX. STROOM	LENGTE	PRIJS
QPR-002	Quick joystick PAJ1T voor MSC800				465,15 A
QPR-010	Quick proportionele regeling MSC400	12Vdc	400A		1.309,35 A
QPR-001	Quick proportionele regeling MSC800	12/24Vdc	800A		1.625,40 A
QPR-003	Quick extension cable MSC800			12	60,90 A
QPR-004	Quick extension cable MSC800			18	79,80 A



Quick draadloze afstandsbedieningen voor boegschroeven

RRC Handheld transmitters:

- Microcontroller-bediende functies
- FSK-modulatie
- Bedrijfstemperaturen van -20°C tot +50°C
- Mogelijkheid om meer ontvangers met één zender te bedienen
- Twee functies kunnen tegelijkertijd worden geactiveerd.
- Floating
- Werkt ook met oplaadbare batterijen
- Achtergrondverlichting van het toetsenbord door middel van LED's

Pocket transmitters:

- Microcontroller-bediende functies
- Bedrijfstemperaturen van -15°C tot +60°C
- Mogelijkheid om meer ontvangers met één zender te bedienen
- Twee functies kunnen tegelijkertijd worden geactiveerd
- FSK mod. - freq. 869,8 Mhz
- Floating
- IP67

RRC-ontvangers:

- Volledig vermogensbereik (van 10,5 tot 31 Vdc)
- Microcontroller-bediende functies
- FSK-modulatie (869,8 Mhz)
- Bedrijfstemperaturen van -15 °C tot +70 °C
- Indicatie van de systeembedrijfsstatus, fouten en problemen door middel van LED en zevensegmentdisplay
- Bescherming tegen polariteitsomkering
- Bescherming tegen lege batterij
- 50 zenders kunnen worden opgeslagen
- Vertaalmodus om meer ontvangers te activeren, geïnstalleerd op verschillende plekken, door middel van één zender
- Programmeerbaar digitaal filter
- Mogelijke aansluiting op een externe antenne



	OMSCHRIJVING	TYPE	AANTAL KANALEN	AANDUIDING KNOP	PRIJS	
QBABP04+	QUICK RRC P04+ TX POCKET	pocket	4	op/neer + links/rechts	82,95 A	
QBABPT4+	QUICK RRC PT4+ TX POCKET	pocket	4	2x links/2x rechts	89,25 A	
QBABPW4+	QUICK RRC PW4+ TX POCKET	pocket	4	anker op/neer + links/rechts	89,25 A	
QBABH04+	QUICK RRC H04+ TX HANDHELD	handheld	4	op/neer + links/rechts	122,85 A	
QBABHT4+	QUICK RRC HT4+ TX HANDHELD	handheld	4	anker op/neer + links/rechts	159,60 A	
QBABHT8+	QUICK RRC HT8+ TX HANDHELD	handheld	8	anker op/neer + links/rechts	159,60 A	
QBABH12+	QUICK RRC H12+ TX HANDHELD	handheld	12	6 functies	164,85 A	
	OMSCHRIJVING	TYPE	AANTAL KANALEN	STROOM	GEWICHT	PRIJS
QBABR04+	QUICK RRC R04+ RECEIVER	R04+	4	15A	270 g	260,40 A
QBABR08+	QUICK RRC R08+ RECEIVER	R08+	8	15A	315 g	381,15 A
QBABR12+	QUICK RRC R12+ RECEIVER	R12+	12	15A	315 g	445,20 A
QBAB83	Quick externe antenne 869Mhz					80,00 A



Quick startstukken en reservepropellers

	OMSCHRIJVING	DIAMETER	PRIJS
QP02000	Propeller kit	Ø110 mm	24,15 A
QP02001	Propeller kit	Ø125 mm	24,15 A
QP02002	Propeller kit	Ø140 mm	24,15 A
QP02006	Propeller kit	Ø185 mm - LINKS	31,50 A
QP02008	Propeller kit	Ø185 mm - RECHTS	31,50 A
QP02010	Propeller kit	Ø250 mm - LINKS	110,25 A
QP02012	Propeller kit	Ø250 mm - RECHTS	110,25 A
QP02014	Propeller kit	Ø300 mm - LINKS	134,40 A
QP02016	Propeller kit	Ø300 mm - RECHTS	134,40 A
QBTQ110GB	Staatstuk voor BTQ boegschroef	Ø110 mm	485,10 A
QBTQ125GB	Staatstuk voor BTQ boegschroef	Ø125 mm	485,10 A
QBTQ140GB	Staatstuk voor BTQ boegschroef	Ø140 mm	485,10 A
QBTQ185GB-S	Staatstuk voor BTQ boegschroef	Ø185 mm	521,85 A
QBTQ185GB	Staatstuk voor BTQ-DUO boegschroef	Ø185 mm	775,95 A
QBTQ250GB	Staatstuk voor BTQ boegschroef	Ø250 mm	1.395,45 A
QBTQ300GB	Staatstuk voor BTQ boegschroef	Ø300 mm	1.988,70 A



Anode kits voor Quick boegschroeven

	OMSCHRIJVING	VOOR BOEGSCHROEF	PRIJS
QP01001	Anode kit	Ø 110 - 125 mm	18,90 A
QP01002	Anode kit	Ø 140 mm	22,05 A
QP01004	Anode kit	Ø 185 mm TWIN	44,10 A
QP01006	Anode kit	Ø 250 mm	48,30 A
QP01008	Anode kit	Ø 300 mm	60,90 A
QP01012	Anode kit	Ø 185 mm retractable	79,80 A



Side-Power boegschroeven

Een Sidepower boegschroef kenmerkt zich door:

- Compacte afmetingen
- "Plug and Go" elektrische bedrading
- Makkelijk toegankelijke accu aansluitingen
- Eenvoudig te monteren bedieningspaneel
- Snelle en veilige schroef montage met behulp van borgmoer
- Professionele en solide polyester hekschroef kits
- Eenvoudig te vervisselen zinkanodes

Een Sidepower staat garant voor prestatie, betrouwbaarheid, eenvoudige installatie en ongeëvenaarde veiligheidsopaties.

- Oververhittingbeveiliging van de elektromotor
- Mechanische beveiliging van de aandrijving
- Zelfsluitende "hoge druk" contacten
- Extra slijtage- en oververhittingbeveiliging van interne bedrading
- Niet-geleidende en zelf-dovende relais kappen
- Bedieningspanelen met kinderveilige aan/uit
- Onmiddellijk aan en automatische uitschakeling getimed vanaf laatste gebruik

De genoemde stuwkrachten zijn vermeld bij lage spanning (10,5/21V) en nominale spanning (12/24V).

	OMSCHRIJVING	VOLTAGE	STUWKRACHT	TUNNEL DIAM.	AANDRIJVING	PRIJS
AS9100030	Side-Power SE20S/110	12V	20-25 kgf	110 mm	enkele schroef	874,47 A
AS9100010	Side-Power SE25S/110	12V	25-30 kgf	110 mm	enkele schroef	942,45 A
AS9100000	Side-Power SE30Si/125	12V	30-40 kgf	125 mm	enkele schroef	1.004,25 A
AS9100100	Side-Power SE40Si/125	12V	40-48 kgf	125 mm	enkele schroef	1.131,97 A
AS9100140	SidePower SE50Si/140	12V	50-58 kgf	140 mm	enkele schroef	1.333,85 A
AS9100160	Side-Power SE60Si/185	12V	60-73 kgf	185 mm	enkele schroef	1.409,04 A
AS9100210	Side-Power SE60Si/185	24V	60-73 kgf	185 mm	enkele schroef	1.409,04 A
AS9100260	Side-Power SE80T/185	12V	80-96 kgf	185 mm	dubbele schroef	1.904,47 A
AS9100310	Side-Power SE80T/185	24V	80-96 kgf	185 mm	dubbele schroef	1.904,47 A
AS9100360	Side-Power SE100T/185	12V	100-116 kgf	185 mm	dubbele schroef	2.676,97 A
AS9100410	Side-Power SE100T/185	24V	100-116 kgf	185 mm	dubbele schroef	2.676,97 A
AS9100440	Side-Power SE120/215T	24V	120-139 kgf	215 mm	dubbele schroef	3.064,25 A
AS9100460	Side-Power SE130/250T	12V	120-160 kgf	250 mm	dubbele schroef	3.346,47 A
AS9100510	Side-Power SE130/250T	24V	120-160 kgf	250 mm	dubbele schroef	3.346,47 A
AS9100540	Side-Power SE150/215T	24V	130-182 kgf	215 mm	dubbele schroef	3.733,75 A





SIDE-POWER
Thruster Systems

**ANKERLIJEREN EN
DEKUITRUSTING?**

**KIJK DAN EENS IN
HOOFDSTUK
TWAALF EN JE
VINDT ER ALLES
OVER ONZE
SORTERING**

Side-Power proportionele boegschroeven

Sleipner heeft naast de bekende aan/uit boeg/hekschroefsystemen ook de SEP serie: proportionele DC Systemen.

De proportioneel geregelde DC boegschroefsystemen verhogen de controle over uw schip en vereenvoudigen het aan- en afmeren. Sleipner's Speed Control System geeft de mogelijkheid om precies de juiste hoeveelheid vermogen te geven als wat er gevraagd wordt om nauwkeurig te kunnen manoeuvreren. Door het geregelde toerental van de propellor zal tevens het geluidsniveau aanzienlijk verminderen.

	OMSCHRIJVING	VOLTAGE	STUWKRACHT	TUNNEL DIAM.	AANDRIJVING	PRIJS
AS9100120	Side-Power SEP40S/125T-12 proportioneel	12V	48kg	125mm	Enkele schroef	2.729,50 A
AS9100630	Side-Power SEP210/250TC-24 proportioneel	24V	250kg	250mm	Dubbele contra schroef	6.369,20 A
AS9100180	Side-Power SEP60/185T-12 proportioneel	12V	73kg	185mm	Enkele schroef	2.934,47 A
AS9100220	Side-Power SEP60/185T-24 proportioneel	24V	73kg	185mm	Enkele schroef	2.934,47 A
AS9100270	Side-Power SEP80/185T-12 proportioneel	12V	96kg	185mm	Dubbele schroef	3.527,75 A
AS9100320	Side-Power SEP80/185T-24 proportioneel	24V	96kg	185mm	Dubbele schroef	3.449,47 A
AS9100370	Side-Power SEP100/185T-12 proportioneel	12V	116kg	185mm	Dubbele schroef	4.300,25 A

Side-Power bedieningspanelen

	OMSCHRIJVING	SOORT PANEEL	PRIJS
AS9104700	Side-Power bedieningspaneel	Drukknop	132,87 A
AS9104750	Side-Power bedieningspaneel	Joystick	200,85 A
AS9104100	Side-Power bedieningspaneel	Joystick (twee keer)	345,05 A
AS9104250	Side-Power bedieningspaneel	Dockingknop	293,55 A
AS9104660	Side-Power draadloze afstandbediening boeg + hek	Drukknop (draadloos)	396,55 A
AS9104670	Side-Power draadloze afstandbediening boeg + ankerlier	Drukknop (draadloos)	396,55 A
AS9104690	Side-Power draadloze afstandbediening boeg(2x) + ankerlier(2x)	Drukknop (draadloos)	565,47 A



Side-Power bedieningskabels

	OMSCHRIJVING	LENGTE (M)	PRIJS
AS9107500	Side-Power bedieningskabel	4	19,15 A
AS9107520	Side-Power bedieningskabel	7	28,60 A
AS9107540	Side-Power bedieningskabel	9	33,81 A
AS9107560	Side-Power bedieningskabel	12	41,77 A
AS9107580	Side-Power bedieningskabel	15	49,72 A
AS9107740	Side-Power splitter voor twee bedieningen		10,29 A





S-Link™ kabels

S-Link™ is een CAN-bus gebaseerd controlesysteem met volledig intelligente communicatie tussen alle eenheden in het systeem, net als bij een computernetwerk.

Het wordt gebruikt voor alle intrekkende boegschroeven en alle PRO™-versie boegschroeven met het DC-snelheidsregelsysteem.

Backbone kabel:

Vormt de communicatie en energietoevoer door het hele schip. Verkrijgbaar in verschillende standaard lengtes.

Spur kabel:

Wordt gebruikt om aan te sluiten op de backbone kabel. Voor elk aangesloten onderdeel moet één spurkabel worden gebruikt, zonder uitzonderingen. Aanbevolen om zo kort en praktisch mogelijk de kabel aan te sluiten. Verkrijgbaar in verschillende standaard lengtes.

Power cable:

Gebruik in elk systeem minimaal één stroomkabel. Het verbindt de backbone kabel met de stroomvoeding.

T-connector:

Wordt gebruikt om de spur kabel of power kabel aan te sluiten aan de backbone kabel. Eén t-connector voor elke aangesloten kabel.

Backbone extender:

Verbindt twee backbone kabels om de lengte te verlengen.

End terminator:

Deze hoort op het uiteinde van elke backbone kabel.

4-Port t-connector:

Met de 4-poorts t-connector kunnen meerdere spurkabels worden aangesloten. (NB: wordt geleverd met twee afsluitdoppen om ongebruikte poorten te beschermen.)

	OMSCHRIJVING	LENGTE (M)	PRIJS
AS9107820	S-Link™ spur-stroomkabel	2,5 m	27,81 A
AS9107760	S-Link™ T-connector naar spur		26,78 A
AS9107780	S-Link™ terminator, eindstop voor backbone		19,57 A
AS9107800	S-Link™ backbone-extender		24,72 A
AS9107830	S-Link™ backbone control kabel	0,2 m	36,05 A
AS9107840	S-Link™ backbone control kabel	2 m	44,29 A
AS9107850	S-Link™ backbone control kabel	4 m	52,53 A
AS9107860	S-Link™ backbone control kabel	7 m	67,98 A
AS9107870	S-Link™ backbone control kabel	10 m	86,52 A
AS9107880	S-Link™ backbone control kabel	15 m	112,27 A
AS9107890	S-Link™ backbone control kabel	20 m	139,05 A
AS9107910	S-Link™ spur control kabel	0,4 m	36,05 A
AS9107930	S-Link™ spur control kabel	1 m	38,11 A
AS9107940	S-Link™ spur control kabel	3 m	48,41 A
AS9107950	S-Link™ spur control kabel	5 m	57,68 A
AS9107770	S-Link™ 4-poorts T-connector		71,07 A

MEER INFORMATIE?
NEEM CONTACT OP MET ONS TEAM



Side-Power anodes

TA12001: Side-Power anode SE30/40 aluminium

TA12002: Side-Power anode SE60/80/100 aluminium

TA12003: Side-Power anode SE120, SE150, SH160, SE130, SE170, SE210, HYD220, SP200TC-32V, SP240TC, SP285TC, HYD300, SP125T, SP155TC aluminium

	OMSCHRIJVING	PRIJS
TA12001	Side-Power aluminium anode (31180A)	13,24 E
TA12002	Side-Power aluminium anode (71190A)	15,12 E
TA12003	Side-Power aluminium anode (201180A)	26,54 E



S-Link interfaces en accessoires

S-Link™ automatische hoofdschakelaar: De meest gebruiksvriendelijke en veilige installatie is voorzien van een automatische hoofdschakelaar/zekering. De hoofdstroom naar de boegschroef wordt gemakkelijk geregeld door het Sleipner-bedieningspaneel. Extra veiligheid wordt geboden door de automatische uitschakeling van het paneel en de oververhittingssensor van de boegschroef, die ook de hoofdschakelaar bedient. Compact ontwerp met flexibele montage mogelijkheden op muur of schot, plug-and-go bedrading, zware terminals waardoor dubbele kabels mogelijk zijn.

- Impact-vaste hoes
- Minimaal spanningsverlies
- Alleen hoogwaardige materialen
- Ondersteunt continue belasting
- Handmatige opheffing mogelijk

S-Link™-interface:

S-Link™-interface met schakelaar, bedieningspaneel en radiografische afstandsbediening om op het S-Link™-systeem aan te sluiten.

S-Link™ power control unit, variabele snelheidsregelaar:

Met deze PPC Power Control Unit is het mogelijk om een standaard boegschroefstelsel (aan/uit) te upgraden naar PRO (variabele snelheidsregeling).

Hierbij is het aanschaffen van een upgradekit voor de interne kabelboom nog wel nodig.

S-Link™ bedieningspaneel:

Het op het paneel geïntegreerde LCD display geeft de status van de boeg- of hekschroef weer door de geavanceerde 2-weg communicatie via het S-Link protocol.

- Plug and Play S-Link bekabeling
- Lichte bediening dmv joysticks
- Hold-functie voor gemakkelijk afmeren, laat boegschroef continue draaien op geselecteerd vermogen
- Verlicht LCD scherm met feedback over accucapaciteit, (rest)draaitijd, temperatuur en systeemwaarschuwingen
- Selecteerbare verlichtingskleur voor zowel overdag als 's nachts
- Instelbare menutaal
- Diagnose mogelijk via paneel/computer interface
- Ingebouwd hoorbaar alarm

Ondersteunt intrekbare boegschroeven met of zonder variabele snelheidsregeling.

S-Link™ afstandsbedieningsset:

Complete S-Link™-afstandsbedieningsset voor dubbele PRO-thrusters (2-kanaals) bediening met one-touch boegschroefbediening.

Geleverd met houder voor afstandsbediening en draagkoord.



	OMSCHRIJVING	VOOR TYPE	HOLD-FUNCTIE	LCD SCHERM		PRIJS	
AS9104290	S-Link™ bedieningspaneel PJC211	Boegschroef	Ja	Ja		592,25 A	
AS9104300	S-Link™ bedieningspaneel, dubbele joystick	Boeg- en hekschroef	Ja	Ja		647,87 A	
AS9104680	S-Link™ afstandsbedieningsset	Boeg- en hekschroef				468,65 A	
	OMSCHRIJVING	VOOR TYPE	VOLTAGE	STROOMVERBRUIK	LCD SCHERM	HOLD-FUNCTIE	PRIJS
AS9104860	S-Link™ automatische hoofdschakelaar		12V				540,75 A
AS9104910	S-Link™ automatische hoofdschakelaar		24V				540,75 A
AS9105130	S-Link™ power control unit, variabele snelheidsregelaar		12V/24V	1000A			1.673,75 A
AS9107980	S-Link™-interface	Hekschroef					380,07 A
AS9107990	S-Link™-interface	Boegschroef					380,07 A
AS9105110	S-Link™ power control unit, variabele snelheidsregelaar		12V DC/24V DC	500A			1.524,40 A
AS9101840	S-Link™ bedieningspaneel PJC-221	Boegschroef			Ja	Ja	668,47 A
AS9105140	S-Link™ power control unit, variabele snelheidsregelaar		48V	550A			1.951,85 A

Max Power boegschroeven

Krachtige, onderhoudsvrije en lichtgewicht boegschroeven.

De composiet boegschroeven zijn door middel van een speciale hektunnel ook te gebruiken als hekschroef.

Lange levensduur. Paneel met audio-visuele alarmsignalen.

	OMSCHRIJVING	VOLTAGE	VERMOGEN (KW)	STUWKRACHT (KG)	TUNNELDIAM.	PRIJS
KTMPSPC125	Max Power CT 25 Mono	12V	1,8	25	110 mm	906,78 B
KTMPSPC212	Max Power CT 35 Mono	12V	2,2	35	125 mm	1.183,24 B
KTMPSPC312	Max Power CT 45 Duo	12V	2,2	45	125 mm	1.250,11 B
KTMPSPC412	Max Power CT 60 Mono	12V	4,0	60	185 mm	1.470,87 B
KTMPSPC512	Max Power CT 80 Duo	12V	4,3	65	185 mm	1.619,62 B
KTMPSPC524	Max Power CT 80 Duo	24V	4,8	80	185 mm	1.619,62 B
KTMPSPC812	Max Power CT 100 Duo	12V	6,6	90	185 mm	2.624,24 B
KTMPSPC824	Max Power CT 125 Duo	24V	7,9	117	185 mm	2.737,00 B
KTMPSPC924	Max Power CT 165 Duo	24V	10,8	160	250 mm	3.382,80 B
KTMPSPC1124	Max Power CT 225 Duo	24V	13,2	200	250 mm	3.813,29 B





Max Power intrekbare boegschroef

Deze intrekbare boegschroef is toepasbaar voor snelle ranke schepen. Met een speciaal bedieningspaneel kan het onderhoudsvrije staartstuk in de romp worden getrokken.

Een compacte unit met een geringe inbouwdiepte en tunnellenlengte.

	OMSCHRIJVING	VOLTAGE	VERMOGEN (KW)	STUWKRACHT (KG)	TUNNELDIAM.	PRIJS
KTRTE085012	Max Power Compact Retract met joystick	12V	4,3	70	nvt	5.843,00 B
KTRTE085024	Max Power Compact Retract met joystick	24V	4,8	85	nvt	5.925,90 B

POWER TO THE MAXIMUM!

Max Power bedieningspanelen en kabel



	OMSCHRIJVING	SOORT PANEEL	KLEUR	PRIJS
KTMPOP8105/G	Max Power	Joystick	Grijs	174,04 B
KTMPOP8055/G	Max Power	Tiptoets	Grijs	150,91 B
KTMPOP8068/G	Max Power	Boeg- / Hekschroef	Grijs	324,84 B
KTMPOP8105/Z	Max Power	Joystick	Zwart	174,04 B
KTMPOP8055/Z	Max Power	Tiptoets	Zwart	150,91 B
KTMPOP8068/Z	Max Power	Boeg- / Hekschroef	Zwart	324,84 B
KTMPOP3184	Max Power bedieningskabel (prijs per m')			4,04 B

Max Power draadloze afstandbediening

De radiografische afstandbediening van Max-power is toepasbaar bij elk type boegschroef. De zender heeft de beschikking over 8 kanalen (knoppen) waardoor niet alleen de boegschroef te bedienen is maar ook andere accessoires zoals bijvoorbeeld een ankerlier, een elektrische siermast of dekluk.

De set wordt geleverd met een 1x 8-kanaals zenderunit en een 1x 4-kanaals ontvanger waarbij elk kanaal 5Amp kan schakelen (potentiaal vrije contacten). Om alle 8 kanalen te kunnen bedienen is dus 1 extra ontvanger nodig. Voedingsspanning ontvanger: 12/24V, zender 2x lithium 3V.



	OMSCHRIJVING	TYPE	PRIJS
KTMPOP5720	Max Power afstandbediening	zender	149,91 A
KTMPOP5721	Max Power afstandbediening	ontvanger	211,36 A
KTMPOP5722	Max Power afstandbedieningset	zender & ontvanger	328,96 A

Max Power onderdelen



	OMSCHRIJVING	DIAMETER	PRIJS
AB35030	MaxPower propeller	Ø110 mm	29,93 A
AB35041	MaxPower propeller	Ø125 mm	54,40 A
AB35040	MaxPower propeller	Ø185 mm	70,98 A
AB35042	MaxPower propeller	Ø250 mm	118,33 A
AB313810	MaxPower propeller	Ø300 mm	92,31 A
AB636098	MaxPower staartstuk CT25 - MONO	Ø110 mm	386,58 A
KTMP315318	MaxPower staartstuk CT35 - MONO	Ø125 mm	460,58 A
AB310376	MaxPower staartstuk CT45 - DUO	Ø125 mm	506,60 A
AB35035	MaxPower staartstuk CT80/100/125 - DUO	Ø185 mm	621,89 A
AB315321	MaxPower staartstuk CT165/225 - DUO	Ø250 mm	944,13 A
AB312930	Rubber balg zwart voor Max Power joystick		16,67 A
AB312929	Rubber balg grijs voor Max Power joystick		16,67 A

Cupa boegschroeven CP40/CP50 en CP90

Cupa boegschroeven zijn verkrijgbaar in drie uitvoeringen en worden los geleverd.

Benodigheden: boegschroefmotor, schroef, relais en joystick.

	OMSCHRIJVING	VOLTAGE	VERMOGEN (KW)	SCHEPEN TOT	BUISDIAMETER	PRIJS
CPM4012	Cupa Boegschroefmotor CP40	12V	2.3	10 meter	273 x 6.3	1.554,00 B
CPM5024	Cupa Boegschroefmotor CP50	24V	3.7	14 meter	273 x 6.3	1.554,00 B
CPM9024	Cupa Boegschroefmotor CP90	24V	7.0	18 meter	324 x 6.4	1.850,00 B
CPS4050	Kaplanschroef 10" voor CP40/50					445,13 B
CPS90	Kaplanschroef 12" voor CP90					503,80 B
SW182-1	Albright relais 12V/200A omkeerset voor CP40					281,75 B
SW182-3	Albright relais 24V/200A omkeerset voor CP50					281,75 B
SW202-2	Albright relais 24V/400A omkeerset voor CP90					473,80 B
SW163-2	Albright serie-parallelschakelaar					251,85 B
HAF3016	Handschakelaar 2 standen verend (Ø28mm)					88,00 A



Service onderdelen t.b.v. Cupa boegschroeven

Combi Noord levert ook losse onderdelen en revisiesets voor de Cupa boegschroeven.

	OMSCHRIJVING	AANTAL BIJ CP40/50	AANTAL BIJ CP90	PRIJS
CUPA32407	Koolborstelbrug CP40/50 met veren en thermische beveiliging	1	-	240,00 B
CUPA530200	Cupa CP40/50 boegschroefmoer M33	2	-	17,85 B
CUPA32007	Koolborstelbrug CP90 met veren en thermische beveiliging	-	1	108,21 B
CUPA3MC689	Koolborstel t.b.v. CP40	4	-	68,40 B
CUPA4000021	Koolborstel t.b.v. CP50/90	4	8	68,40 B
CUPA36205	Kogellager CP40/50/90	2	1	26,40 B
CUPA36206	Kogellager CP90 Ø62	-	1	21,43 B
CUPA32413	Simmering CP40/50	2	-	19,64 B
CUPA3140013	Simmering CP90	-	2	21,43 B
CUPA32010	Slijtplaat CP40/50	1	-	26,52 B
CUPA32009	Slijtplaat CP90	-	1	21,43 B
CUPA32415	V-ring CP40/50	1	-	4,54 B
CUPA32425	V-ring CP90	-	1	6,27 B
CUPA32414	Afdichtring CP40/50	4	-	8,55 B
CUPA391002	Afdichtring CP90	-	4	12,13 B
CUPA530001	Inbusbout CP40/50/90	12	12	0,95 B
CUPA310105	Kroonmoer schroef CP40/50/90	1	1	14,45 B
CUPA32012	Splitpen CP40/50/90	1	1	3,99 B



COMBI NOORD:
BLOEDGROEP K VAN KWALITEIT



Boegschroefbuizen polyester

	OMSCHRIJVING	DIAMETER	LENGTE (MM)	PRIJS
QBTP1100750	Polyester tunnel	Ø110 mm	750 mm	127,05 A
QBTP1101000	Polyester tunnel	Ø110 mm	1000 mm	170,10 A
QBTP1250750	Polyester tunnel	Ø125 mm	750 mm	135,45 A
QBTP1251000	Polyester tunnel	Ø125 mm	1000 mm	181,65 A
QBP1401000	Polyester tunnel	Ø140 mm	1000 mm	276,15 A
QBP1401500	Polyester tunnel	Ø140 mm	1500 mm	412,65 A
QBP1851000	Polyester tunnel	Ø185 mm	1000 mm	281,40 A
QBP1851500	Polyester tunnel	Ø185 mm	1500 mm	418,95 A
QBP2501000	Polyester tunnel	Ø250 mm	1000 mm	424,20 A
QBP2501500	Polyester tunnel	Ø250 mm	1500 mm	631,05 A
QBP2502000	Polyester tunnel	Ø250 mm	2000 mm	842,10 A
QBP3001000	Polyester tunnel	Ø300 mm	1000 mm	558,60 A
QBP3001500	Polyester tunnel	Ø300 mm	1500 mm	838,95 A
QBP3002000	Polyester tunnel	Ø300 mm	2000 mm	1.118,25 A



Boegschroefbuizen staal

	OMSCHRIJVING	DIAMETER	LENGTE (MM)	PRIJS
QBT1101000	Stalen tunnel	Ø110 mm	1000 x 4 mm	68,25 A
QBT1251000	Stalen tunnel	Ø125 mm	1000 x 4 mm	95,55 A
QBT1401000	Stalen tunnel	Ø140 mm	1000 x 4½ mm	136,50 A
QBT1851000	Stalen tunnel	Ø185 mm	1000 x 4½ mm	123,90 A
QBT1851500	Stalen tunnel	Ø185 mm	1500 x 4½ mm	185,85 A
AS9102900	Stalen tunnel	Ø250 mm	1000 x 7 mm	312,00 A
QBT2501500	Stalen tunnel	Ø250 mm	1500 x 7 mm	380,00 A
QBT3001500	Stalen tunnel	Ø300 mm	1500 x 10 mm	390,00 A



Quick hektunnel polyester

	OMSCHRIJVING	MATERIAAL	DIAMETER (MM)	PRIJS	
QBH140	Hektunnel	Polyester	Ø140 mm	401,10 A	
QBH185	Hektunnel	Polyester	Ø185 mm	468,30 A	
QBH250	Hektunnel	Polyester	Ø250 mm	588,00 A	
QBH300	Hektunnel	Polyester	Ø300 mm	728,70 A	
	OMSCHRIJVING	MATERIAAL	DIAMETER (MM)	VOOR	PRIJS
QBH140-COWL	Cowls voor hektunnel	Polyester	Ø140 mm	Hektunnel QBH140	214,20 A
QBH185-COWL	Cowls voor hektunnel	Polyester	Ø185 mm	Hektunnel QBH185	234,15 A
QBH250-COWL	Cowls voor hektunnel	Polyester	Ø250 mm	Hektunnel QBH250	360,68 A
QBH300-COWL	Cowls voor hektunnel	Polyester	Ø300 mm	Hektunnel QBH300	601,13 A



Max Power hektunnel in GRP polyester

	OMSCHRIJVING	VOOR MAX POWER	DIAMETER (MM)	PRIJS
KTMPOP2135	Hektunnel	CT35 en CT40	Ø125 mm	389,91 B
KTMPOP2160	Hektunnel	CT60, CT80, CT100 en CT125	Ø185 mm	259,00 B
KTMPOP2170	Hektunnel	CT165 en CT225	Ø250 mm	499,04 B
KTMPOP2180	Set bouten en moeren voor installatie van de hektunnel			54,09 B

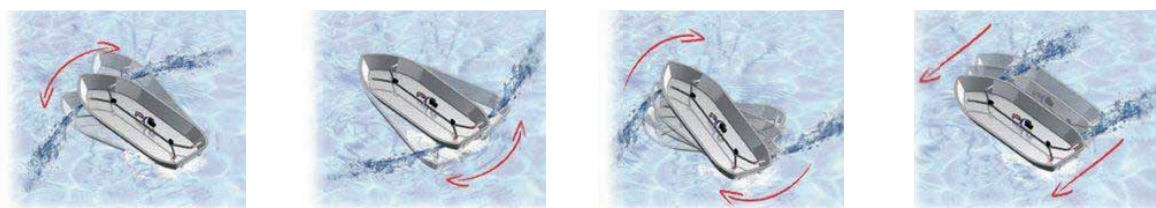

Jet Thruster Single

De werking van de Jet Thruster is gebaseerd op het aanzuigen van buitenwater. Het wordt vervolgens uitgestuwd door nozzles in boeg en/of hekszijde. Hiertoe is de Jet Thruster uitgerust met een krachtige centrifugaalpomp, een driewegklep en elektrische bediening. Doordat de Jet Thruster geen gebruik maakt van een schroef, blijft het hinderlijke geluid van cavitatie achterwege.

Een tunnelbuis is voor een Jet Thruster niet nodig en de uitstroomopeningen zijn met een diameter van 60 mm. zeer beperkt. Daardoor kan de Jet Thruster ook worden toegepast in schepen waarbij de plaatsing van een boeg- of hekschroef onmogelijk is. Bovendien kunnen de nozzles op de uiterste einden worden geplaatst; dat verbetert de effectiviteit en de manoeuvreerbaarheid.

De Jet Thruster is een innovatieve thruster, geschikt voor inbouw in alle type scheepshuiden. De relatief eenvoudige installatie kan door iedere scheepswerf worden uitgevoerd. Doorgaans sneller dan de installatie van een tunnel thruster!

Een schroefstelsel kent meerdere bewegende delen, waaronder de schroef zelf. Dat maakt het systeem kwetsbaarder. Met de Jet Thruster heeft u daar geen last van. De Jet Thruster met de bijbehorende componenten is vervaardigd uit hoogwaardig, zeewaterbestendig materiaal. De Jet Thruster is in principe onderhoudsvrij, wel dient u voor de zekerheid het systeem vlak voor de vorstperiode te ontdoen van het aanwezige water. Dat gaat trouwens heel eenvoudig en snel.

Voordelen Jet Thruster:

- Geen lawaai systeem werkt zeer stil
- Geen cavitatie
- Geen tunnel welke moeilijk in te bouwen is en weerstand verhogend is
- Geen kwetsbare schroef
- Doorvoer in scheepshuid slechts Ø 60 mm
- Flexibele installatie
- Zelfs toepasbaar bij weinig diepgang
- Eenvoudige installatie
- In zeil- en motorjachten van polyester, hout staal of aluminium

STEVIG EN VOORDELIG

Inbouwset bestaande uit:

Besturing: controller, joystickpaneel en kabelset
Installatiekit compleet met pompuitloop, nozzle's en slangen

Advies Accu's Optima Yellow Top Accu 75AH

- JT30 - 1 stuk
- JT50 - 2 stuks
- JT70 - minimaal 2 stuks, 4 stuks worden aangeraden
- JT90 - 4 stuks

Bij snelvarende schepen of bij weinig diepgaande schepen adviseren wij altijd een elektrisch ontlufter.

Bij varen op zout water adviseren we het Jet thruster Anode Systeem aan te schaffen.

Jet Thruster Single

Prijs is inclusief installatiekit compleet met pompuitloop, nozzle's en slangen. Tevens is de set inclusief bediening door middel van een joystick of drukknoppen.

	OMSCHRIJVING	VOLTAGE	STUWKRACHT	POMP	DRIEWEGKLEP	PRIJS
JT30-1	Jet Thruster JT30 - single	12V	30 kgf	Horizontaal	52 mm (composiet)	4.475,00 B
JT30-2	Jet Thruster JT30 - single	12V	30 kgf	Verticaal	52 mm (composiet)	4.385,00 B
JT30-3	Jet Thruster JT30 - single	12V	30 kgf	Horizontaal	58 mm	5.275,00 B
JT30-4	Jet Thruster JT30 - single	12V	30 kgf	Verticaal	58 mm	4.985,00 B
JT50-1	Jet Thruster JT50 - single	24V	50 kgf	Horizontaal	58 mm	6.305,00 B
JT50-3	Jet Thruster JT50 - single	24V	50 kgf	Verticaal	58 mm	6.190,00 B
JT70-1	Jet Thruster JT70 - single	24V	70 kgf	Horizontaal	58 mm	8.240,00 B
JT70-3	Jet Thruster JT70 - single	24V	70 kgf	Verticaal	58 mm	7.995,00 B
JT90-1	Jet Thruster JT90 - single	24V	90 kgf	Horizontaal	58 mm	8.580,00 B
JT90-3	Jet Thruster JT90 - single	24V	90 kgf	Verticaal	58 mm	8.015,00 B

Jet Thruster Combi

Prijs is inclusief installatiekit compleet met pompuitloop, nozzle's en slangen. Tevens is de set inclusief bediening door middel van een joystick of drukknoppen.

	OMSCHRIJVING	VOLTAGE	STUWKRACHT	POMP	DRIEWEGKLEP	PRIJS
JT50-4	Jet Thruster JT50 - combi	24V	50 kgf	Verticaal	58 mm	7.698,00 B
JT50-2	Jet Thruster JT50 - combi	24V	50 kgf	Horizontaal	58 mm	7.970,00 B
JT70-4	Jet Thruster JT70 - combi	24V	70 kgf	Verticaal	58 mm	9.920,00 B
JT70-2	Jet Thruster JT70 - combi	24V	70 kgf	Horizontaal	58 mm	10.210,00 B
JT90-4	Jet Thruster JT90 - combi	24V	90 kgf	Verticaal	58 mm	10.105,00 B
JT90-2	Jet Thruster JT90 - combi	24V	90 kgf	Horizontaal	58 mm	10.585,00 B



Jet Thruster afstandbedieningen

De draadloze oplossing voor het bedienen van uw Jet Thruster.

	OMSCHRIJVING	PRIJS
JT-ABS	Jet Thruster afstandbediening single	411,00 B
JT-ABD	Jet Thruster afstandbediening combi	514,00 B



QUICK MC² X

De Quick MC² X serie gyro stabilisatoren kunnen het rollen van het schip verminderen tot 95% en zijn effectief zowel tijdens het varen als bij zero speed. Dit assortiment is ontworpen om te voldoen aan de eisen van alle klanten, vanaf kleine dagcruisers, middenconsoles tot aan de superjachten. Quick MC² X serie gyro stabilisatoren bieden unieke functies en zijn het resultaat van continu onderzoek om de prestaties te verbeteren en ze garanderen maximale veiligheid.

De MC² X-serie stabilisatoren zijn compact en functioneel.

De MC² X-serie wordt standaard geleverd met een AC Dynamic Control MC² X driver en wordt standaard pre-wired afgeleverd.

GELUID
< 70DB

Quick MC² X AC

Met een MC2 Quick Gyro aan boord is het comfort gegarandeerd en kun je ook genieten van de momenten op ruige zee. De stabilisatoren kunnen ook tijdens de refitting worden gemonteerd.

- Hoge performantie
- Volledige bescherming
- Slim, compact ontwerp
- Hoge installatieflexibiliteit
- Dynamische precessiecontrole
- Precessievergrendelingsfunctie van extern paneel.
- Uitgerust met Quick® elektromotoren.
- Lage geluidsemisatie.
- Thermische bescherming.
- MC² Touch-afstandsbediening
- MC² mobiele app (iOS en Android)



	OMSCHRIJVING	VERMOGEN	AFMETINGEN	GEWICHT	VOLTAGE	PRIJS
MC2X-5K	MC2 X5 AC Gyro Stabilizer	1400W max	480 x 480 x 534 mm	300 kg	200 - 240 VAC	19.360,00 C
MC2X-7K	MC2 X7 AC Gyro Stabilizer	1500W max	480 x 480 x 534 mm	300 kg	200 - 240 VAC	22.385,00 C
MC2X-10K	MC2 X10 AC Gyro Stabilizer	1900W max	480 x 480 x 534 mm	300 kg	200 - 240 VAC	26.620,00 C
MC2X-13K	MC2 X13 AC Gyro Stabilizer	3000W max	610 x 610 x 673 mm	490 kg	200 - 240 VAC	32.065,00 C
MC2X-16K	MC2 X16 AC Gyro Stabilizer	3200W max	610 x 610 x 673 mm	500 kg	200 - 240 VAC	38.115,00 C
MC2X-19K	MC2 X19 AC Gyro Stabilizer	3500W max	610 x 610 x 673 mm	553 kg	200 - 240 VAC	50.699,00 C
MC2X-25K	MC2 X25 AC Gyro Stabilizer	4500W max	800 x 800 x 830 mm	880 kg	200 - 240V AC	75.383,00 C
MC2X-30K	MC2 X30 AC Gyro Stabilizer	6000W max	800 x 800 x 830 mm	965 kg	200 - 240V AC	84.700,00 C
MC2X-40K	MC2 X40 AC Gyro Stabilizer	7000W max	950 x 950 x 1000 mm	1250 kg	200 - 240V AC	119.669,00 C
MC2X-56K	MC2 X56 AC Gyro Stabilizer	7000W max	950 x 950 x 1000 mm	1400 kg	200 - 240V AC	133.100,00 C
MC2X-75K	MC2 X75 AC Gyro Stabilizer	14000W	950 x 950 x 1000 mm	2200 kg	200 - 240V AC	191.180,00 C

Quick MC² X DC

De MC² Quick Gyro DC serie voor 12V-systemen is ontworpen om aan de groeiende vraag van de scheepseigenaren te voldoen door meer specifieke en op maat gemaakte producten aan te bieden. De serie omvat de gloednieuwe modellen X2-X3 en X5-X7-X13, verkrijgbaar als 12V DC-versies.

Met geïntegreerde stuurprogramma's zijn deze stabilisatoren uiterst geavanceerd, ontworpen voor prestaties en plug & play-installatie.

De MC² Quick Gyro X2 en X3 zijn ontworpen voor installatie op kleinere boten. De MC² Quick Gyro X2 en X3 zijn perfect voor middenconsoles of kleine dagcruisers. Ze werken op 12V DC accu's, zijn extreem licht in gewicht en kenmerken zich door een mooi compact ontwerp.



	OMSCHRIJVING	VERMOGEN	AFMETINGEN	GEWICHT	VOLTAGE	PRIJS
MC2X-2DC	MC2 X2 DC Gyro Stabilizer	700W max	419 x 419 x 480 mm	131 kg	12V DC	11.495,00 C
MC2X-3DC	MC2 X3 DC Gyro Stabilizer	900W max	419 x 419 x 480 mm	131 kg	12V DC	13.310,00 C
MC2X-5DC	MC2 X5 DC Gyro Stabilizer	900W max	480 x 480 x 590 mm	255 kg	12V DC	18.755,00 C
MC2X-7DC	MC2 X7 DC Gyro Stabilizer	1100W max	480 x 480 x 590 mm	290 kg	12V DC	22.385,00 C
MC2X-10DC	MC2 X10 DC Gyro Stabilizer	1900W max	610 x 610 x 670 mm	305 kg	12V DC	26.015,00 C
MC2X-13DC	MC2 X13 DC Gyro Stabilizer	2000W max	610 x 610 x 670 mm	470 kg	12V DC	30.873,15 C

Quick MC² X paneel

MC2-stabilisatoren kunnen worden beheerd met behulp van het nieuwe externe aanraakpaneel met grafisch display (compatibel met meerdere stations).

	OMSCHRIJVING	DIAMETER BEELDSCHERM	PRIJS
MC2X-RC5	MC2X RC Remote control	5.0" Touch paneel	1.634,00 C



PRIJS OP
AANVRAAG

EXCLUSIEF BIJ COMBI NOORD

Elektrische spudpalen

Spudpalen worden al jaren met succes toegepast in de beroepsvaart. Combi Noord heeft een partner gevonden om ook spudpalen voor de pleziervaart te leveren. Het bedieningspaneel zorgt voor een zeer eenvoudig bediening. Hierdoor wordt het mogelijk om uw schip af te meren of op de plaats te houden waar u dat wenst.

Kenmerken:

- Bedieningsgemak.
- Snelle ophaal en daalsnelheid.
- Zeer stil door de kunststof voering in de koker en het gebruik van kunststof lagerbussen.
- De palen zijn volbad verzinkt en de vergrendeling en katrollen zijn van roestvrijstaal.
- De spudpaalkoker voorzien van een epoxy grondlaag.
- In de hoogste stand wordt de paal automatische vergrendeld.
- De palen zijn zowel in 12/24V leverbaar en zijn uitgerust met eindschakelaars voor optimale beveiliging en signalering.
- Spudpalen worden compleet geleverd met bekabeling, bedieningspaneel en aandrijving.
- Snelle en eenvoudige montage (Plug en play).

De spudpaal is leverbaar in een enkele of telescopische uitvoering tot 30 ton of tot 100 ton's schepen. De buitenkoker diameter bedraagt 250mm bij de 30 ton uitvoering en 300mm bij de 100 ton uitvoering.

Op onze website vindt u een lengtecalculator waar u de dieptebereiken eenvoudig kunt uitrekenen. Bij bestelling wordt u een formulier toegestuurd voor opgave van de benodigde maten. Deze is ook te downloaden vanaf de volgende website <http://www.ankreo.nl>

Spudpalen worden geleverd met aandrijving.

Prijzen

Door wisselende grondstofprijzen hanteren wij geen vaste prijzen meer, maar maken wij graag voor u een aanbieding op maat. Wel zo eerlijk. Vraag gerust vrijblijvend een prijsopgave aan. (Voor iedere aanbieding geldt dat de inbouw, las-, timmer- en elektrische werkzaamheden etc. niet bij de prijs inbegrepen zijn)

SPUDPAAL BEREIK			
Inbouwhoogte	Uitschuiflengte	Uitschuiflengte	
Spudpaal ¹	Enkele spudpaal ²	Telescopische spudpaal ²	¹ De inbouwhoogte is vanaf bovenkant dek tot onderkant spudpaal
2000 mm	1603 mm	2681 mm	² De uitschuiflengte is nog afhankelijk van de schuimte van het vlak
2500 mm	2103 mm	3681 mm	Totale diepte = uitschuiflengte+hoogte waterlijn-spudpaalpunt

JE KUNT NIET BALEN VAN ONZE COLLECTIE SPUDPALEN



**PRIJS OP
AANVRAAG**

Enkele en dubbele spudpalen tot 30 ton

LENGTE	ES0301	TS0302	TS0302 Aluminium	TS0303
2000	ANKES0301-2000	ANKTS0302-2000	ANKTS0302A-2000	ANKTS0303-2000
2100	ANKES0301-2100	ANKTS0302-2100	ANKTS0302A-2100	ANKTS0303-2100
2200	ANKES0301-2200	ANKTS0302-2200	ANKTS0302A-2200	ANKTS0303-2200
2300	ANKES0301-2300	ANKTS0302-2300	ANKTS0302A-2300	ANKTS0303-2300
2400	ANKES0301-2400	ANKTS0302-2400	ANKTS0302A-2400	ANKTS0303-2400
2500	ANKES0301-2500	ANKTS0302-2500	ANKTS0302A-2500	ANKTS0303-2500
2600	ANKES0301-2600	ANKTS0302-2600	ANKTS0302A-2600	ANKTS0303-2600
2700	ANKES0301-2700	ANKTS0302-2700	ANKTS0302A-2700	ANKTS0303-2700
2800	ANKES0301-2800	ANKTS0302-2800	ANKTS0302A-2800	ANKTS0303-2800
2900	ANKES0301-2900	ANKTS0302-2900	ANKTS0302A-2900	ANKTS0303-2900
3000	ANKES0301-3000	ANKTS0302-3000	ANKTS0302A-3000	ANKTS0303-3000
3200	ANKES0301-3200	ANKTS0302-3200	ANKTS0302A-3200	ANKTS0303-3200

Enkele en dubbele spudpalen tot 100 ton

LENGTE	ES1001	TS1002
2000	ANKES1001-2000	ANKTS1002-2000
2100	ANKES1001-2100	ANKTS1002-2100
2200	ANKES1001-2200	ANKTS1002-2200
2300	ANKES1001-2300	ANKTS1002-2300
2400	ANKES1001-2400	ANKTS1002-2400
2500	ANKES1001-2500	ANKTS1002-2500
2600	ANKES1001-2600	ANKTS1002-2600
2700	ANKES1001-2700	ANKTS1002-2700
2800	ANKES1001-2800	ANKTS1002-2800
2900	ANKES1001-2900	ANKTS1002-2900
3000	ANKES1001-3000	ANKTS1002-3000
3200	ANKES1001-3200	ANKTS1002-3200

SPUDPALEN?

**ONS TEAM
KAN JE HIER
EXACT OVER
INFORMEREN**

**VRAGEN STAAT
VRIJ!**

Kabels, bedieningspanelen en dual verloop station



**PRIJS OP
AANVRAAG**

	OMSCHRIJVING	LENGTE (M)	
ALL-KB10	Kabel voor schakelpaneel	10	
ALL-KB15	Kabel voor schakelpaneel	15	
ALL-KB20	Kabel voor schakelpaneel	20	
	OMSCHRIJVING	TYPE	WATERDICHT
ALL-SPE	Schakelpaneel	enkel	nee
ALL-SPE/WD	Schakelpaneel	enkel	ja
ALL-SPD	Schakelpaneel	dubbel	nee
ALL-SPD/WD	Schakelpaneel	dubbel	ja
ALL-VDS	Verloop dual station (koppelstuk bij boven- en onderbediening per paal)		

CATALOGUS 2025

ELEKTRICITEIT 005

VERLICHTING 097

INSTRUMENTEN, RADIO EN TV 141

NAVIGATIE APPARATUUR 167

POMPEN, SANITAIR, SLANGEN EN FITWERK 193

BOEGSCHROEVEN, SPUDPALEN EN STABILIZER 263

COMFORT AAN BOORD

SCHEEPSRAMEN, VLUCHTLUIKEN EN RUITENWISSERS 323

VOORTSTUWING 337

RONDOM DE MOTOR 349

VEILIGHEID, ONDERHOUD EN REINIGINGSPRODUCTEN 403

ANKERLIEREN EN DEKUITRUSTING 441



CN COMFORT PRODUCTS: ONS EIGEN MERK KOELOPLOSSINGEN

CN Comfort koelkasten

Deze koelkasten bieden uitstekende koelprestaties voor kleinere keukens. Geavanceerde compressortechnologie houdt uw voedsel vers met een super laag energieverbruik tijdens de hele reis.

- Combi koelkast / vriezer of solo koelkast
- Digitaal display bedieningspaneel
- Linker of rechter deur open voor optie
- Deurvergrendeling om ervoor te zorgen dat de deur tijdens beweging sluit
- Uitneembare deurbakken voor eenvoudige reiniging
- Geweldige prestaties met geoptimaliseerd stroomverbruik
- Stapelbaar ontwerp voor grote capaciteitsvraag
- Eenvoudige installatie in de keukenkast
- Bescherming tegen lage spanning in drie fasen
- LG-compressor voor superieure prestaties
- Vervangbare pakking voor eenvoudige reiniging



	OMSCHRIJVING	INHOUD	VOLTAGE	GEWICHT	AFMETINGEN (BXDXH)	PRIJS
CNK-CR50	CN Comfort koelkast type CR50X	43,7L/3.0 ***	12/24 Vdc	17.5 kg	380 x 479 x 532 mm	360,00 B
CNK-CR65	CN Comfort koelkast type CR65	65L/7.2 ***	12/24 Vdc	20.0 kg	470 x 431 x 630 mm	397,00 B
CNK-CR85	CN Comfort koelkast type CR85X	83L/8.2 ***	12/24 Vdc	27.0 kg	485 x 455 x 790 mm	425,00 B
CNK-CR90	CN Comfort koelkast type CR90	90L/10.0 ***	12/24 Vdc	25.5 kg	418 x 485 x 975 mm	459,00 B
	OMSCHRIJVING	TOTALE HOOGTE	TOTALE BREEDTE			PRIJS
CNK-FR50	CN frame voor koellade type CR50X	545mm	455mm			71,00 B
CNK-FR65	CN frame voor koelkast type CR65	643mm	545mm			83,25 B
CNK-FR85	CN frame voor koelkast type CR85	817mm	579mm			89,00 B
CNK-FR90	CN frame voor koelkast type CR90	983mm	504mm			91,00 B
CNK-FF65-BB	CN deurfront CR65 geborsteld zwart					26,75 B
CNK-FF65-BS	CN deurfront CR65 geborsteld zilver					26,75 B
CNK-FF90-BB	CN deurfront CR90 geborsteld zwart					34,25 B
CNK-FF90-BS	CN deurfront CR90 geborsteld zilver					34,25 B

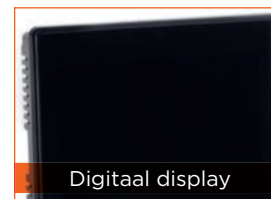

DAT IS HANDIG!





ROBUUST EN STEVIG



CN Comfort koelboxen

De CN Comfort TW-serie draagbare koelbox is de meest indrukwekkende designkoeler die we ooit hebben gemaakt.

De LG compressor met twee zones produceert een indrukwekkende koel- / vrieservaring, zodat u tijdens de roadtrip kunt genieten van vers voedsel en koude dranken. Het robuuste ontwerp en de robuuste constructie van de TW-serie is geschikt voor buiten, afneembare batterij is beschikbaar voor kamperen, zonder zorgen over de stroomvoorziening. Geniet van gemak met onze app om de temperatuur en andere instellingen binnen handbereik aan te passen.

- Afneembare batterij (optioneel) gaat 4-24 uur buiten mee
- Dubbele compartimenten met individuele temperatuurregeling
- LG Merkcompressor voor superieure koelprestaties
- Drietraps batterijbeveiligingssysteem voorkomt dat de batterij leegraakt
- Auto- en thuisgebruik (DC / AC)
- LCD-scherm aanraakbediening voor temperatuuraanpassing

	OMSCHRIJVING	INHOUD	VOLTAGE	GEWICHT	AFMETINGEN (BXDXH)	PRIJS
CNK-TW35	CN Comfort koelbox type TW35	35L	12/24Vdc of 230 Vac	16.0 kg	400 x 600 x 440 mm	441,00 B
CNK-TW45	CN Comfort koelbox type TW45	45L	12/24Vdc of 230 Vac	17.0 kg	400 x 600 x 505 mm	456,00 B
CNK-TW55	CN Comfort koelbox type TW55	55L	12/24Vdc of 230 Vac	18.0 kg	400 x 600 x 570 mm	503,00 B
CNK-TW75	CN Comfort koelbox type TW75	75L	12/24Vdc of 230 Vac	22.0 kg	492 x 826 x 465 mm	565,00 B
CNK-TW95	CN Comfort koelbox type TW95	95L	12/24Vdc of 230 Vac	24.0 kg	528 x 896 x 465 mm	618,00 B
CNK-BATT354555	Batterij voor de CN Comfort TW35/45/55					132,00 B
CNK-SS	Schuifstuk voor CN Comfort TW35/45/55					170,25 B
CNK-SL	Schuifstuk voor CN Comfort TW75/95					196,00 B





CN COMFORT PRODUCTS: ONS EIGEN MERK KOELOPLOSSINGEN

CN Comfort ijsmaker

Deze ijsmaker produceert ijsblokjes in twee maten in minder dan 7 minuten. Een compact ontwerp met handig handvat waardoor deze gemakkelijk draagbaar is. Aanraakbedieningspaneel met sneeuwvlokontwerp maakt het eenvoudig om verschillende bedrijfsmodi d.m.v. verschillende kleuren te kiezen. Vul het reservoir eenvoudig met water en selecteer de gewenste kubusgrootte.

	OMSCHRIJVING	VOLTAGE	GEWICHT	AFMETINGEN (BXDXH)	PRIJS
CNK-ICE16	CN Comfort ijsblokjesmaker type ICE16	12/24Vdc of 230 Vac	9.2 kg	392 x 237 x 352 mm	300,00 B



CN Comfort koellade

De D30-koellade is ontworpen om in de krapste ruimtes te passen, zoals de achterkant van uw vierwielaandrijving, op een boot of in kleinere campers. De koellade verandert elk ongebruikt hoekje, zoals de ruimte onder een stoel, in een handige kolekast of vriezer van 20 liter. De D30 koellade biedt een zeer energiezuinige, flexibele oplossing om dranken koud of bevroren voedsel te bewaren. Hij is stevig gebouwd met een stalen kast en een verwijderbare lade voor eenvoudige reiniging. De D30 heeft ook een eenvoudig te gebruiken digitaal bedieningspaneel, waarmee u de gewenste temperatuur kunt instellen.

- Vriezen zonder ijs (-20°C/20°C)
- Met temperatuurgeheugenfunctie en batterijbeschermingssysteem met drie fasen voorkomt dat de batterij van de auto leegraakt
- Past overal: auto/jeep/vrachtwagen/huis/slaapzaal/huisje/garage/RV/boot/buiten (DC/AC)
- Inclusief gelijkstroomkabel om aan te sluiten op een 12V/24V voedingsbron

←
TOPKwaliteit

	OMSCHRIJVING	INHOUD	VOLTAGE	GEWICHT	VERBRUIK	AFMETINGEN (BXDXH)	PRIJS
CNK-D30	CN Comfort koellade type D30	20L	12/24Vdc	19.8 kg	60W	440 x 698 x 250 mm	362,00 B
CNK-D30RC	CN Comfort koellade type DM30 met verplaatsbare compressor (max 1.4 meter)	20L	12/24Vdc	19.8 kg	60W	440 x 525 x 250 mm (koelgedeelte)	392,00 B
CNK-FR30	CN frame voor koellade type D30						43,00 B
CNK-DCAC	DC-AC Adapter voor de D30 koellade						31,00 B



Frigomatic MILANO A koelsysteem

Een breed scala aan maritieme koelsystemen om aan alle behoeften te voldoen. Van kleine DC koelkasten tot AC koelinstallaties voor koelruimtes, koelkasten, diepvriezers, koelcellen en wijnkoelers in standaard of volledig op maat RVS.

Het bedrijf is gevestigd in Giussano, Italië, met een oppervlakte van 5.000 m². Met een ultramoderne testruimte, lasersnijmachines en automatische werkcentra zijn de producten Frigoboat een perfecte weergave van 'Made in Italy'.

Frigoboat MILANO A 12/24V Frigomatic koelunit met geforceerde luchtcondensator. Compatibel met alle Frigomatic-verdampers en thermostaten, eenvoudig te installeren waarbij alle componenten vooraf zijn gevuld met koelmiddel en verbonden door het unieke snelkoppelingssysteem van Frigoboat. 12 of 24 V koel- of vriesysteem met het laagste energieverbruik.

Deze set bestaat uit :

- EFMC011A - Frigomatic MILANO A 35F 12/24V
- E50883 - Evaporator 80F aluminium pipe 2M R134a
- E250500 - Thermostaat Frigomatic Frigo



	OMSCHRIJVING	AFMETING	PRIJS
BC06600003	Frigomatic MILANO A 100-12/24 VDC	223 x 220 x 157 mm	875,00 B

Dometic Coolmatic NRX koelkasten

NRX-compressorkoelkasten zijn net ingenieuze goochelaars. Hun "act" is geen geheim, maar een gepatenteerde uitvinding van Dometic. Het vriesvak kan namelijk eenvoudig worden verwijderd, om zo de inhoud van de koel-/vrieskast te vergroten. Je hebt hierdoor of een grotere koelkast of vriezer. Een slimme 3-in-1-koeloplossing – beschikbaar op alle NRX-modellen met donkerzilver of roestvrijstalen front.

Betrouwbare koeling onder alle weersomstandigheden en zeer energiezuinig – dit is iets wat je mag verwachten van elke Dometic compressorkoeling. De koelkasten uit de NRX-serie scoren op het gebied van energie-efficiëntie gemiddeld 9% beter dan de succesvolle voorgangers uit de CRX-serie. Een topscore waar we trots op zijn.

Onze ingenieurs hebben drie manieren gevonden om te verbeteren wat al geweldig was. Ten eerste integreerden ze nog efficiëntere compressoren in alle NRX-modellen. Ten tweede hebben ze de compressor- en ventilatorsnelheidsregeling geoptimaliseerd, om in alle koelmodi (Eco/Boost/Sleep) de best mogelijke energie-efficiëntie te verkrijgen. En als laatste hebben ze gekozen voor vacuümpanelen van sublieme kwaliteit, om de isolatiewaarde van het vriesvak te vergroten en het energieverlies te minimaliseren.



	OMSCHRIJVING	INHOUD	AANSLUITSPANNING	GEM. VERBRUIK	AFMETING (BXHXD)	PRIJS
WA9620001484	Dometic CoolMatic NRX 35C - donker zilver	34 l	12/24 volt DC	-	380x525x355	755,46 C
WA9600051672	Dometic CoolMatic NRX 35S - RVS 316	34 l	12/24 volt DC	-	380x525x355	923,53 C
WA9620001481	Dometic CoolMatic NRX 50C - donker zilver	44 l/4.4 l***	12/24 volt DC	-	380x525x510	755,46 C
WA9600051673	Dometic CoolMatic NRX 50S - RVS 316	44 l/4.4 l***	12/24 volt DC	-	380x525x510	923,53 C
WA9620001486	Dometic CoolMatic NRX 60C - donker zilver	55 l/6.1 l***	12/24 volt DC	-	448x525x537	797,48 C
WA9600051674	Dometic CoolMatic NRX 60S - RVS 316	55 l/6.1 l***	12/24 volt DC	-	448x525x537	965,55 C
WA9620001483	Dometic CoolMatic NRX 80C - donker zilver	75 l/6.6 l***	12/24 volt DC	-	475x625x537	839,50 C
WA9600051675	Dometic CoolMatic NRX 80S - RVS 316	75 l/6.6 l***	12/24 volt DC	-	475x625x537	1.007,56 C
WA9620001485	Dometic CoolMatic NRX 115C - donker zilver	116 l	12/24 volt DC	-	525x745x568	1.007,56 C
WA9600051676	Dometic CoolMatic NRX 115S - RVS 316	116 l	12/24 volt DC	-	525x745x568	1.175,63 C
WA9620001482	Dometic CoolMatic NRX 130C - donker zilver	130 l	12/24 volt DC	-	525x812x568	1.091,60 C
WA9600051677	Dometic CoolMatic NRX 130S - RVS 316	130 l	12/24 volt DC	-	525x812x568	1.259,66 C

DOMETIC

Inbouwframes Dometic Coolmatic NRX

	OMSCHRIJVING	GESCHIKT VOOR	KLEUR	TYPE	PRIJS
WA9620012874	Dometic UFM-0050SB	NRX35/50	donker zilver	flushmount/standaard	67,23 B
WA9620012875	Dometic UFM-0060SB	NRX60	donker zilver	flushmount/standaard	75,63 B
WA9620012876	Dometic UFM-0130ST	NRX130	RVS 316	flushmount/standaard	189,08 B
WA9620012877	Dometic UFM-0050ST	NRX35/50	RVS 316	flushmount/standaard	125,21 B
WA9620012878	Dometic UFM-0115ST	NRX115	RVS 316	flushmount/standaard	163,87 B
WA9620012879	Dometic UFM-0115SB	NRX115	donker zilver	flushmount/standaard	96,64 B
WA9620012880	Dometic UFM-0080SB	NRX80	donker zilver	flushmount/standaard	83,19 B
WA9620012881	Dometic UFM-0060ST	NRX60	RVS 316	flushmount/standaard	138,66 B
WA9620012882	Dometic UFM-0080ST	NRX80	RVS 316	flushmount/standaard	147,06 B
WA9620012883	Dometic UFM-0130SB	NRX130	donker zilver	flushmount/standaard	105,04 B





Tot wel 95% minder rollen



BESTEL DE GRATIS
BROCHURE



De voordelen op een rijtje

- Hoge performance
- Volledige bescherming
- Slim, compact ontwerp
- Hoge flexibiliteit bij de installatie
- Precessie vergrendelingsfunctie vanaf het externe paneel
- Dynamische precessiecontrole
- Uitgerust met Quick® elektromotoren
- Lage geluidsemisatie
- Thermische bescherming
- MC² Touch-afstandsbediening
- MC² Mobile App (iOS en Android)

Het werkpaard: de X75

De enige watergekoelde QUICK MC² Gyro



Geschikt voor elk type boot



MC² - X SERIES AC en DC

MC² Quick Gyro-stabilisatoren kunnen het rollen van de boot tot wel 95% verminderen en zijn zowel varend effectief als op zero speed. De serie is ontworpen om aan de eisen van elke klant te voldoen, variërend van de kleinste dagcruisiers of middenconsoles tot superjachten, zonder installatiebeperkingen voor zowel nieuwbouw als refit.

De modellen op een rijtje*



De MC² Quick Gyro lijn biedt unieke eigenschappen en zijn het resultaat van zorgvuldig onderzoek, gericht op het verbeteren van prestaties en garanderen een maximale veiligheid. Met de MC² Quick Gyro-stabilisator aan boord is het comfort gegarandeerd en kun je ook op ruige zee genieten van al jullie bijzondere momenten.





Dometic Coolmatic CRD koelladen

CRD 65 koellade, deur schuift open en dicht, flessen kunt u nu veilig plaatsen dankzij een tweetal flessenrekken. Hierdoor blijven ze stevig staan, ook als u op open water vaart. Het vriesvak kan naar wens er uit gehaald worden zodat u meer ruimte heeft om uw proviand koel te bewaren.

65 LITER

	OMSCHRIJVING	AANSLUITSPANNING	GEM. VERBRUIK	AFMETING (BXHXD)	PRIJS
WA9105306540	Coolmatic CRX-65D standaard	12/24 volt DC	0.3817728 kWh/24h	448 x 525 x 545 mm	1.138,66 C
WA9105306548	Coolmatic CRX-65DS (RVS)	12/24 volt DC	0.3817728 kWh/24h	448 x 525 x 545 mm	1.298,32 C



Dometic Coolmatic CD koelladen

Inbouw koellade voor binnen en buiten, ideaal voor op de flybridge. Eenvoudig uittrekbaar en te vergrendelen.

Elegant frontpaneel in zwart, wit en nu ook RVS. De compressor zit standaard aan de achterzijde van de koellade bevestigd en kan ook afgenomen worden en elders worden geplaatst.

Temperatuurbereik CD-20: +15°C tot +0°C

Temperatuurbereik CD-30: +12°C tot max. -2°C

40 WATT

	OMSCHRIJVING	INHOUD	AANSLUITSPANNING	AFMETING (BXHXD)	PRIJS
WA9105330081	Dometic Coolmatic CD-20 koellade wit	20 l	12/24 volt DC	438x250x555 mm	663,03 C
WA9105330080	Dometic Coolmatic CD-20 koellade zwart	20 l	12/24 volt DC	438x250x555 mm	663,03 C
WA9105330148	Dometic Coolmatic CD-20 koellade RVS	20 l	12/24 volt DC	438x250x555 mm	772,27 C
WA9105330086	Dometic Coolmatic CD-30 koellade wit	30 l	12/24 volt DC	440x250x730 mm	743,70 C
WA9105330085	Dometic Coolmatic CD-30 koellade zwart	30 l	12/24 volt DC	440x250x730 mm	743,70 B
WA9105330147	Dometic Coolmatic CD-30 koellade RVS	30 l	12/24 volt DC	440x250x730 mm	856,30 C



Inbouwframe Dometic Coolmatic CD koelladen

Standaard inbouwframe geschikt voor alle Dometic Coolmatic CD koelladen.

	OMSCHRIJVING	GESCHIKT VOOR	TYPE FRAME	PRIJS
WAEST-0030	Inbouwframe voor CD-020/030 koellade	CD20(S) & CD30(S)	standaard	57,98 B



Dometic Coolmatic CRE koelkasten

- Verwijderbaar vriezer compartiment. Hierdoor is het koelvolume groter te maken en de meeste consumenten hebben daar behoefte aan. Een klein vriesvakje neemt onnodig ruimte in
- Touch LED thermostaat met vriesmogelijkheid (-8 graden). Makkelijk te bedienen en neemt geen ruimte in beslag door verzonken montage
- Variabele compressor. Minder stroomverbruik en geluid doordat de compressor haar toerental automatisch aanpast
- Ventilatie mogelijkheid. U voorkomt vervelende geurtjes door de ventileren als u niet aan boord bent
- Condenswaterafvoer door gat in bodem. Geen condens bakje waardoor er ruimte bespaard wordt
- Deurrubber is los te vervangen. Men hoeft geen complete deur aan te schaffen bij een probleem
- Montage mogelijkheid van binnenuit de kast. Indien er geen inbouwframe gebruikt wordt kan de kast eenvoudig van binnenuit vast gezet worden

	OMSCHRIJVING	INHOUD	AANSLUITSPANNING	GEM. VERBRUIK	AFMETING (BXHXD)	PRIJS
WA9600003193	Dometic CRE 50E	41.2 l/4.4 l ***	12/24 volt DC	63W	380 x 534 x 500 mm	587,39 C
WA9600003194	Dometic CRE 65E	50 l/7 l ***	12/24 volt DC	70W	448 x 525 x 545 mm	629,41 C
WA9600003195	Dometic CRE 80E	70 l/7.5 l ***	12/24 volt DC	75W	475 x 640 x 528 mm	671,43 C



Dometic CoolFreeze compressor CFF koel-/vriesboxen

Sommige dingen heb je niet in de hand als je het avontuur opzoekt in de vrije natuur. Ga goed voorbereid op reis en vertrouw op de Dometic CFF-familie als robuuste en veelzijdige partner.

Vertrouw op hun indrukwekkende koel- en/of vriesmogelijkheden. Ontdek de efficiënte indeling waardoor je genoeg eten mee kan nemen voor korte of wat langere verblijven. En voor maximale flexibiliteit is het deksel aan beide zijden te openen.

	OMSCHRIJVING	INHOUD	AANSLUITSPANNING	GEM. VERBRUIK	AFMETING (BXHXD)	PRIJS
WA9600028325	Dometic CFF 20 koelbox	20 liter	100-240 Vac of 12/24 Vdc	0.22 kWh/24h (AC)	533 x 430 x 283 mm	444,54 C
WA9600024842	Dometic CFF 35 koelbox	35 liter	100-240 Vac of 12/24 Vdc	0.23 kWh/24h (AC)	590 x 407 x 398 mm	545,38 C
WA9600012977	Dometic CFF 45 koelbox	45 liter	100-240 Vac of 12/24 Vdc	0.23 kWh/24h (AC)	590 x 475 x 398 mm	587,39 C
WA9600028329	Dometic CFF 70DZ DUAL ZONE koelbox	70 liter	100-240 Vac of 12/24 Vdc	0.30 kWh/24h (AC)	785 x 500 x 443 mm	755,46 C



Dometic koelsysteem 55 serie

Economische geprijsde complete sets bestaande uit aggregaat type CU55 (12/24V) met Danfoss BD35F compressor en een L- of O verdamper.



CU55 aggregaat:

Afmeting (bxhxd): 220x160x220 mm.
Geschikt voor vloermontage, corrosiebestendige RVS montageplaat.

Verdampers:

Beide verdampers worden geleverd met een traploos instelbare thermostaat en beide types zijn geschikt voor zowel horizontale als verticale montage.

L-verdamper type VD-01:

Koelvolumen max. 80 liter bij 35 mm PU-isolatie.
Max. 100 liter bij 50 mm PU-isolatie.
Afmeting (bxhxd): 300x245x110 mm.

O-verdamper type VD-07:

Koelvolumen max. 100 liter bij 35 mm PU-isolatie.
Max. 130 liter bij 50 mm PU-isolatie.
Afmeting (bxhxd): 255x210x90 mm.

	OMSCHRIJVING	PRIJS
WA910600001	Koelunit CU-55 met L-verdamper	688,24 C
WA910600002	Koelunit CU-55 met O-verdamper	688,24 C

WE KEEP IT COOL. YOU GET THE BEST.



Indel CRUISE koelkasten

De Indel B Cruise compressor koelkasten zijn zeer veelzijdig en hebben een functioneel ontwerp. Doordat de Cruise koelkasten werkzaam zijn op 12 en 24 volt zijn deze koelkasten zeer veelzijdig. Aan te sluiten op diverse stroombronnen zoals een accu, een omvormer of een zonnepaneel.

	OMSCHRIJVING	VOLTAGE	INHOUD	AFMETINGEN MM (HXBXD)	GEWICHT (KG)	PRIJS
INDEL-30	INDEL B CRUISE 42	12/24V DC	42L	530x380x490 mm	16,0 kg	702,48 B
INDEL-31	INDEL B CRUISE 49	12/24V DC	49L	530x380x518 mm	19,0 kg	706,61 A
INDEL-32	INDEL B CRUISE 65	12/24V DC	65L	535x450x511 mm	18,0 kg	745,45 B
INDEL-33	INDEL B CRUISE 85	12/24V DC	85L	635x475x545 mm	20,0 kg	753,72 B
INDEL-39	INDEL B CRUISE 86	12/24V DC	78L	862x380x511 mm	16,0 kg	800,83 B
INDEL-34	INDEL B CRUISE 100	12/24V DC	100L	745x485x500 mm	22,0 kg	817,36 B
INDEL-35	INDEL B CRUISE 130	12/24V DC	130L	755x525x550 mm	24,0 kg	844,63 B



Indel ELITE koelkasten

Elite is de stijlvol verfijnde nieuwe lijn compressorenkoelkasten van Indel-B ideaal voor inbouwinstallaties waar zowel de looks als de functionaliteit belangrijk zijn. Elite's elegant gestijlde deur heeft een roestvrijstaleneffect met een praktische anti-touch afwerking. Een luxe inbouwdeurhandvat zal een aanvulling zijn op de gestroomlijnde kastruimte en het bespaart ook ruimte. Toegevoegd aan de stijl is de stil werkende hoge energie-efficiënte SECOP-compressor die prestaties garandeert die vergelijkbaar zijn met huishoudelijke koelkasten. Elite modellen zijn ook uitgerust met het nieuwe "easy-fix" systeem voor een snelle en eenvoudige installatie.

De ultracompacte Elite 42/49 zijn oplossingen voor kleine ruimtes. Deze modellen zijn de kleinst ingebouwde compressorkoelkasten voor onderweg. Ondanks het compacte formaat zijn ze uitgerust met een vriesvak en geschikt voor flessen, zowel verticaal als horizontaal.

	OMSCHRIJVING	VOLTAGE	INHOUD	AFMETINGEN MM (HXBXD)	GEWICHT (KG)	PRIJS
INDEL-EL42	INDEL B ELITE 42	12/24V DC	42L	530x380x497 mm	14,5 kg	851,24 B
INDEL-EL49	INDEL B ELITE 49	12/24V DC	49L	530x380x497 mm	16,5 kg	855,37 B
INDEL-EL65	INDEL B ELITE 65	12/24V DC	65L	535x450x518 mm	17,5 kg	905,79 B
INDEL-EL85	INDEL B ELITE 85	12/24V DC	85L	635x475x552 mm	21,5 kg	938,02 B
INDEL-EL130	INDEL B ELITE 130	12/24V DC	130L	755x525x557 mm	25,5 kg	1.040,50 B

Indel DRAWER koelkasten

Het assortiment Drawer koelkasten is een ultracompact ontwerplossing, perfect voor flexibel inbouwen binnen campers en kleinere bestelwagens, en onconventioneel ingebouwde installaties die zich aanpassen aan elke ruimte. Met het soepel glijdende openingsmechanisme kun je de koelkast gemakkelijk openen en sluiten met een enkele beweging omdat er gebruik gemaakt wordt van duurzame hoogwaardige roestvrijstalen geleiders met rollagers. De interne ruimte kan worden ingericht met extreme flexibiliteit dankzij de lades met verplaatsbare compartimenten, de vrieslade en accessoires. De DR 49 en 65-modellen hebben een compacte lade-opening aan de voorkant. Het interieur is doordacht ontworpen om een grote verscheidenheid aan verpakkingen op te nemen. De belangrijkste kenmerken zijn: stevig, met houders, flessenhouders, geïntegreerd verstelbare compartimenten van standaard formaat, een compact vriescompartiment (-6°C) en intern blauw LED-licht.

	OMSCHRIJVING	VOLTAGE	INHOUD	AFMETINGEN MM (HXBXD)	GEWICHT (KG)	PRIJS
INDEL-DR49	INDEL B DR49	12/24V DC	49L	520x380x500 mm	16,0 kg	1.147,93 B
INDEL-DR65	INDEL B DR65	12/24V DC	65L	525x450x526 mm	18,1 kg	1.198,35 B



Indel SLIM koelkasten

Het nieuwe Slim-assortiment is ontworpen om installatie op voertuigen met een klein interieur te bevorderen. De verticale vorm zorgt voor een grote interne ruimte, vergelijkbaar met een huishoudelijke koelkast. Dankzij de Power Saving-modus optimaliseer je het verbruik tijdens gebruik buitenshuis, waardoor je energie bespaart en de batterij spaart. Bovendien zorgt de Silent Night function voor minder geluid met behoud van hoge koelprestaties.

	OMSCHRIJVING	VOLTAGE	INHOUD	AFMETINGEN MM (HXBXD)	GEWICHT (KG)	PRIJS
INDEL-SLIM70	INDEL B SLIM 70	12/24V DC	70L	822x420x469 mm	20,0 kg	987,60 B
INDEL-SLIM90	INDEL B SLIM 90	12/24V DC	90L	976x420x504 mm	22,5 kg	1.004,13 B
INDEL-SLIM140	INDEL B SLIM 140	12/24V DC	140L	1454x420x540 mm	38,0 kg	1.070,25 B



Indel TRAVELBOX koelladen

Professionele compressor koelbox gefabriceerd volgens de meest recente technologie. Speciaal ontworpen voor plaatsing onder de bank van het voertuig. Voorzien van hoogst efficiënte SECOP compressors, energie besparingsfunctie (ECO), turbo functie (MAX) en multifunctionele elektronische thermostaat welke een eenvoudige en economische besturing biedt aan de koelbox met een minimaal verbruik.

	OMSCHRIJVING	VOLTAGE	INHOUD	AFMETINGEN MM (HXBXD)	GEWICHT (KG)	PRIJS
INDEL-10	INDEL B 35.5L Travelbox koellade	12/24V	35.5 L	250x440x715 mm	16,0 kg	593,39 B



Indel TRAVELBOX koelboxen

Travel Box is een complete lijn van kwaliteits draagbare compressor koelboxen van Indel B. Ontworpen voor diverse doeleinden. Naast het compacte formaat voldoet de Travel Box aan alle eisen wat betreft veiligheid, energiebesparing en comfort. De Travel Box is robuust, stevig en betrouwbaar.

	OMSCHRIJVING	VOLTAGE	INHOUD	AFMETINGEN MM (HXBXD)	GEWICHT (KG)	PRIJS
INDEL-01	INDEL B TRAVELBOX 15L	12/24V DC	15L	423x275x585 mm	8,2 kg	491,74 B
INDEL-02	INDEL B TRAVELBOX 18L	12/24V DC	18L	405x235x565 mm	8,6 kg	508,26 B
INDEL-03	INDEL B TRAVELBOX 30L	12/24V DC	30L	290x270x315 mm	16,0 kg	640,50 B
INDEL-04	INDEL B TRAVELBOX 40L	12/24V DC	40L	355x270x315 mm	17,0 kg	719,01 B
INDEL-05	INDEL B TRAVELBOX 50L	12/24V DC	50L	440x270x315 mm	18,5 kg	750,41 B



COMPACT EN BIJZONDER PRAKTISCH

Dometic CoolMatic inbouw koel-/vriesbox

De Dometic CoolMatic CB 36W/40W zijn de compacte koelboxen voor kleine ruimtes. Deze koelkasten van 36 of 40 liter hebben veel praktische eigenschappen. Zo kunnen ze op zonne-energie werken en hebben ze een afneembare koelunit. Door de handige voedingskabel van 1,5 meter kunnen ze overal worden geplaatst en dankzij het temperatuurbereik van +10 °C tot -12 °C hebben ze vele toepassingen. Erg belangrijk voor fervente reizigers: de CB 36W/40W presteren het best in een gematigd klimaat.

	OMSCHRIJVING	PLAATS COMPRESSOR	INHOUD	AANSLUITSPANNING	AFMETING (BXHXD)	PRIJS
WACB-036	Dometic CoolMatic CB-36 inbouw bovenlader compressorkoelkast	zijkant	36 l	12/24V DC	410 x 400 x 590 mm	982,35 B
WACB-040	Dometic CoolMatic CB-40 inbouw bovenlader compressorkoelkast	onder	40 l	12/24V DC	300 x 660 x 500 mm	962,18 B



CN Comfort KLASS kookplaten

- 2 of 4 pits kookplaten
- Knopbediening aan de voorkant
- Automatische ontsteking
- Veiligheidsklepsysteem
- Vierkante gietijzeren pannendrager

Standaardaansluiting is 8 mm tule voor slang.



	OMSCHRIJVING	MATERIAAL	BUITENMAAT	INBOUWMAAT	PRIJS
KL6060GOG	KLASS kookplaat	Glas	590 x 510 mm	555 x 485 x 45 mm	220,00 B
KL6060RVS	KLASS kookplaat	RVS	595 x 515 mm	550 x 480 x 45 mm	198,00 B
KL3060GOG	KLASS kookplaat	Glas	315 x 510 mm	265 x 475 x 45 mm	146,00 B
KL3060RVS	KLASS kookplaat	RVS	305 x 510 mm	260 x 475 x 45 mm	140,00 B
BR14000	Verlooppkoppeling 1/2" bi x 8 mm - recht				12,38 B
BR14001	Verlooppkoppeling 1/2" bi x 8 mm - haaks				15,27 B

Dometic kookplaten

Inbouwkooktoestellen leverbaar in 2 pits uitvoering met elektrische ontsteking. Worden geleverd met een fraaie glazen afdekklaar waardoor, in gesloten toestand, het werkkoppervlak van het aanrecht aanzienlijk kan worden vergroot.



	OMSCHRIJVING	PRIJS
WA9600027606	Dometic PI8022	629,41 B

Etna gaskookplaat

Kookplaat met 4 brander voor inbouw, uitgevoerd in roestvrijstaal. Gasdruk 30mBar met thermische beveiliging. De gasaansluiting dient apart te worden besteld. Gatmaat 560 x 490 mm.

- RVS gaskookplaat (flessengas)
- Handontsteking
- Bandstalen pandragers

Specificaties gaskookplaat:

- Aantal kookzones: 4 kookzones
- Uitvoering vangschaal: RVS
- Soort pandragers: twee bandstalen pandragers

- Soort branders: tweedelige branders met geëmailleerde deksels
- Soort gas: flessengas
- Inbouwsituatie: geschikt voor uitsparingsmaat 560 x 490 mm
- Beveiliging: vlambeveiliging (geen vlam = geen gas)
- Keurmerken: CE

Brander vermogen:

- Eén sudderbrander: 1,00 kW
- Twee normale kookbranders: 1,75 kW
- Eén grote kookbrander: 3,00 kW
- Totale aansluitwaarde gas: 7,5 kW

	OMSCHRIJVING	DIEPTE (MM)	BREEDTE (MM)	HOOGTE (MM)	PRIJS
BR11219	Etna gaskookplaat TrendLine T106HRVSF (inbouw)	510	580	40 (inbouw)	243,80 B
BR14001	Verlooppkoppeling 1/2" bi x 8 mm - haaks				15,27 B
BR14000	Verlooppkoppeling 1/2" bi x 8 mm - recht				12,38 B

Force10/ENO

Buiten bakken of grillen op een in hoogglans uitgevoerde RVS Antigua Grill BBQ of op een hoogwaardig geëmailleerde bakplaat. Als inbouw met bijna geen opbouwhoogte of als opbouw op een werkblad wat tegen 90°C bestand is.

	OMSCHRIJVING	AANSLUITING	VERMOGEN	GEWICHT	INBOUWMATEN	PRIJS
TE597141	Force 10/ENO RVS inbouw gasbakplaat	Gas -ringbrander	2500W	20 kg	625 x 360 x 170 mm	853,72 B
TE597142	Force 10/ENO RVS inbouw gasbarbecue	Gas -ringbrander	3200W	15 kg	625 x 360 x 170 mm	576,86 B

Techimpex Seafarer 4

De Seafarer 4 is een slimme compacte en veelzijdige oplossing om te koken aan boord.

	OMSCHRIJVING	AANTAL PITTEN	AFMETINGEN	GEWICHT	PRIJS
TE590513	Techimpex Seafarer 4	4	500 x 460 x 65 mm	5.5 kg	529,75 A



Thetford Topline

De Thetford Topline zijn gestroomlijnde inbouwkookplaten. Ze zijn ideaal met schoonmaken en passen goed in de moderne kombuis.

	OMSCHRIJVING	AANTAL PITTEN	AFMETINGEN	GEWICHT	INBOUWMATEN	PRIJS
TE340166	Thetford Topline 922 inbouwkookplaat	2	95 x 305 x 500 mm	4.8 kg	285 x 485 mm	424,79 B
TE340167	Thetford Topline 931 inbouwkookplaat	3	770 x 355 x 95 mm	5.0 kg	740 x 322 mm	508,26 B
TE340175	Thetford Topline 9 series inbouwkookplaat	4	540 x 480 x 125 mm	8.0 kg	490 x 455 mm	691,74 B



Dometic HSG 2445

- Afmetingen (bx dxh): 600x445x138.5 mm
- Aantal branders: 2
- Vermogen kookplaat 1: 1.60 kW
- Vermogen kookplaat 2: 1.00 kW
- Gasdruk (DIN732): 30 mbar
- Gascategorie: Butane (G30, EU)



	OMSCHRIJVING	PRIJS
WA9103301741	Dometic HSG 2445 gaskookplaat/spoelcombinatie	385,71 B

Dometic MO 9722L

2-pits kook-/spoelcombinatie met glazen afdekplaat, 760 x 325 mm

- Afmetingen (bx dxh): 760x325x175 mm
- Aantal branders: 2
- Vermogen kookplaat 1: 1.10 kW
- Vermogen kookplaat 2: 1.80 kW
- Gasdruk (DIN732): 30 mbar
- Gascategorie: Butane (G30, EU)



	OMSCHRIJVING	PRIJS
WA9600037322	Dometic MO 9722L	609,24 B

Dometic MO 9722R

2-pits kook-/spoelcombinatie met glazen afdekplaat, 760 x 325 mm

- Afmetingen (bx dxh): 760x325x175 mm
- Aantal branders: 2
- Vermogen kookplaat 1: 1.10 kW
- Vermogen kookplaat 2: 1.80 kW
- Gasdruk (DIN732): 30 mbar
- Gascategorie: Butane (G30, EU)

	OMSCHRIJVING	PRIJS
WA9600037321	Dometic MO 9722R	609,24 B



CN Comfort KLASS keramische kookplaten

4 pit versie:

- 4 High light heater
- 2x 1200W + 2x 1800W
- Touch control

2 pit versie:

- 2 High light heater
- 1200W + 1800W

PURE KLASSE



	OMSCHRIJVING	MATERIAAL	BUITENMAAT	INBOUWMAAT	PRIJS
KL6060KER	KLASS keramische kookplaat	Glas	590 x 520 mm	550 x 470 x 50 mm	215,00 B
KL3060KER	KLASS keramische kookplaat	Glas	290 x 520 mm	255 x 475 x 50 mm	146,00 B

Force 10 Keramische kookplaten

Keramische kookplaten met twee of drie kookelementen. Aansluiting 220 - 240Vac. Per kookveld 1200W.

	OMSCHRIJVING	AANTAL PITTEN	VOLTAGE	VERMOGEN	PRIJS
TE597117	Force 10/ENO Keramisch kooktoestel	2	220 - 240 Vac	1200W per pit	478,51 B
TE597113	Force 10/ENO Keramisch kooktoestel	3	220 - 240 Vac	1200W per pit	614,88 B

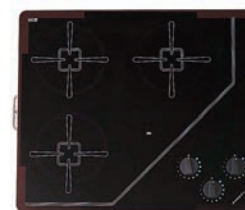

OSC keramische kookplaat

Makkelijk schoon te houden keramische kookplaat.

	OMSCHRIJVING	AANTAL PITTEN	VOLTAGE	INBOUWMATEN	AFMETINGEN	PRIJS
EU50.707.90	OSC Keramische kookplaat	2	220 Vac	480 x 250 mm	505 x 300 mm	1.013,62 A
EU50.707.72	OSC Keramische kookplaat	4	220 Vac	560 x 490 mm	580 x 510 mm	721,57 A
EU50.100.31	Pannenhouders (2 stuks)					72,44 A





Mato thermosfles type 1

	OMSCHRIJVING	INHOUD	PRIJS
GB4002	RVS Thermosfles "Classico"	0.7 liter	14,53 A



Mato thermosfles type 2

	OMSCHRIJVING	INHOUD	PRIJS
GB4096	Mato Thermosfles	0.5 liter	12,98 A
GB4097	Mato Thermosfles	1.0 liter	15,57 A



Mato thermoskan

	OMSCHRIJVING	INHOUD	PRIJS
GB570937	RVS Thermoskan "Jones"	1.0 liter	24,99 A
GB705517	RVS Thermoskan "Jones"	1.5 liter	28,33 A
GB570952	RVS Thermoskan "Jones"	2.0 liter	29,20 A



Mato thermosbeker type 1

	OMSCHRIJVING	INHOUD	PRIJS
GB4060	Mato Thermosbeker	0.4 liter	11,85 A



Mato thermosbeker type 2

	OMSCHRIJVING	INHOUD	PRIJS
GB4089	RVS beker "Simple"	0.3 liter	11,20 A



Mato thermosbeker type 3

	OMSCHRIJVING	INHOUD	PRIJS
GB4093	RVS Thermosbeker	0.35 liter	11,85 A



Mato thermosbeker type 4

	OMSCHRIJVING	INHOUD	PRIJS
GB4100	RVS Thermosbeker "Axel"	0.4 liter	8,12 A



Mato thermosbeker type 6

	OMSCHRIJVING	INHOUD	PRIJS
GB4219	RVS Reisbeker "Travel"	0.4 liter	15,99 A



Mato beker type 1

	OMSCHRIJVING	INHOUD	PRIJS
GB4098	Mato Beker	0.3 liter	8,27 A



Mato beker type 2

	OMSCHRIJVING	INHOUD	PRIJS
GB4109	RVS Thermosbeker "Office"	0.4 liter	9,08 A



Mato beker type 3

	OMSCHRIJVING	INHOUD	PRIJS
GB4115	Mato Beker	0.3 liter	11,20 A



Mato beker type 4

	OMSCHRIJVING	INHOUD	PRIJS
GB4128	Mato beker met karabijnhaak "Hang on"	0.3 liter	9,41 A



Mato beker type 5

	OMSCHRIJVING	INHOUD	PRIJS
GB4132	Mato Beker	0.32 liter	12,16 A



Mato cappuccino beker

	OMSCHRIJVING	INHOUD	PRIJS
GB4102	RVS Cappuccino beker "Luigi"	0.3 liter	10,22 A



Mato koffiekkan

	OMSCHRIJVING	INHOUD	PRIJS
GB4087	RVS Thermoskan "Susi"	1.5 liter	26,93 A



Mato olie- en azijnspray

	OMSCHRIJVING	PRIJS
GB4154	RVS Olie- en azijn dispenser "Single"	14,61 A



Mato heupfles type 1

	OMSCHRIJVING	INHOUD	PRIJS
GB4122	RVS heupfles "Gordon"	0.19 liter	9,41 A
GB4123	RVS heupfles set "Major"	0.19 liter	15,90 A



Mato wijnkoeler

	OMSCHRIJVING	PRIJS
GB4095	RVS Wijnkoeler "Chardonnay"	28,88 A



Mato botervloot

	OMSCHRIJVING	PRIJS
GB4153	RVS Botervloot "Benjamin"	14,61 A



Mato broodbakje

	OMSCHRIJVING	PRIJS
GB4174	RVS lunchbox klein "Break"	14,61 A
GB4175	RVS lunchbox groot "Break"	16,55 A



Mato flessenopener

	OMSCHRIJVING	PRIJS
GB4162	RVS Flessenopener "Corona"	5,19 A



Mato pepermolen

	OMSCHRIJVING	PRIJS
GB4151	RVS Mechanische Pepermolen "Chile"	13,31 A



Mato voorraadblik

	OMSCHRIJVING	INHOUD	PRIJS
GB4004	RVS Voorraadbuis "Bollek"	1.0 liter	12,16 A



Mato heupfles type 2

	OMSCHRIJVING	INHOUD	PRIJS
GB4136	RVS heupfles "Bombay"	0.09 liter	6,17 A

**INSTRUMENTEN,
RADIO EN TV?**

**KIJK DAN EENS IN
HOOFDSTUK DRIE
EN JE VINDT ER
ALLES OVER ONZE
SORTERING VOOR
INSTRUMENTEN,
JOUW RADIO
EN TV**



Thetford Duplex oven met grill

Met deze hoogwaardige, betrouwbare combinatie met dubbele branderoven en grill kunt u maaltijden zoals thuis bereiden.

	OMSCHRIJVING	AFMETINGEN	INBOUWMATEN	GEWICHT	VERMOGEN	PRIJS
TE340161	Thetford Duplex oven + grill	456 x 445 x 440 mm	445 x 438 x 505 mm	13,5 kg	1.6kW + 1.6kW	666,94 B



Dometic OG 2000 & OG 3000

- Inbouw gasoven met grill
- Draaiplateau
- Glazen deur met scharnieren aan de onderzijde voor gemakkelijke toegang
- Binnenverlichting
- Elektronische ontsteking met veiligheidssysteem
- Thermostatische temperatuurregeling



	OMSCHRIJVING	CAPACITEIT	AFM. (BXHXD)	INB. MAAT (BXHXD)	PRIJS
WA9102302151	Dometic OG 3000	30 liter	530 x 430 x 415 mm	500 x 440 x 460 mm	999,16 B



Dometic SunLight

Eenvoudig te reinigen hittebestendig roestvrijstalen oppervlak. Thermostaat, beveiligd ontstekingsysteem, eenvoudig te reinigen deur en interieur, deurscharnier onderaan, roestvrijstalen branderdoppen.

- Aantal pitten: 2
- Vermogen oven: 1,1 kW
- Vermogen kookplaten: 1 x 2,2, kW en 1 x 1,8 kW
- Gasverbruik: kookplaat 1 x 291 g/h
- Oven: 80 g/h
- Gasdruk: 30 mbar
- Inhoud oven: 28 liter
- Afmetingen (bxhxd): 448,6 x 397,5 x 356,9 mm (zonder cardanophanging) 475 x 429,5 x 356,9 mm (met cardanophanging)
- Gewicht (ca.): 20,0 kg

	OMSCHRIJVING	PRIJS
WA9103303823	Dometic SunLight	768,91 B



Dometic StarLight

Thermostaat, binnenverlichting, beveiligd ontstekingsysteem, inclusief grillelement, eenvoudig te reinigen deur en interieur, deurscharnier onderaan, roestvrijstalen branderdoppen, verchroomde pannen.

- Aantal pitten: 2
- Vermogen oven: 1,1 kW
- Vermogen grill: 1,3 kW
- Vermogen kookplaten: 1x 2,2, kW en 1x 1,8 kW
- Gasverbruik: Grill 100 g/h
- Kookplaat: 1x 160 g/h, 1x 131 g/h
- Oven: 80 g/h
- Gasdruk: 30 mbar
- Inhoud oven: 28 liter
- Inhoud grill: 15 liter
- Afmetingen (bxhxd): 479 x 539,5 x 356,9 mm (zonder cardanophanging) 448,6 x 539,5 x 356,9 mm (incl. semi-cardanophanging)
- Inbouw afmetingen (bxhxd): 473 x 544 x 465 mm
- Gewicht (ca.): 23,0 kg

	OMSCHRIJVING	PRIJS
WA9103303822	Dometic StarLight	920,17 B



Force 10

Force 10 ovens zijn gemaakt van RVS. Tot de standaard uitrusting behoort eveneens een elektronische ontsteking, thermostatische controle van de oventemperatuur, thermische beveiliging en roestvrijstalen branders, compleet met een set panhouders. De cijfers tussen haakjes zijn de inbouwmaten.

	OMSCHRIJVING	BREEDTE	DIEPTE	HOOGTE	GRILL	PRIJS
TE596109	Force 10 oven	549 mm (559)	508 mm (534)	553 mm (565)	ja	2.175,21 B
TE596122	Force 10 oven	508 mm (518)	410 mm (502)	445 mm (458)	ja	2.175,21 B
TE596138	Force 10 oven	508 mm (518)	508 mm (534)	495 mm (508)	ja	2.175,21 B
TE596108	Force 10 oven	549 mm (559)	508 mm (534)	553 mm (565)	ja	2.402,48 B

Wasbakken rond

Gemaakt van gepolijst RVS.

De afvoer dient separaat te worden besteld.

	OMSCHRIJVING	INBOUWDIAMETER	DIAMETER	INBOUWDIEPTE	MAAT	PRIJS
KO700160	Wasbak rond	Ø260 mm	Ø285 mm	180 mm		72,96 A
KO700170	Wasbak rond	Ø300 mm	Ø330 mm	180 mm		84,30 A
KO700180	Wasbak rond	Ø360 mm	Ø385 mm	180 mm		128,25 A
KO700190	Wasbak rond	Ø380 mm	Ø420 mm	180 mm		130,76 A
EU50.186.98	Afvoer wasbak haaks met plug				25 mm	6,42 A
EU50.186.99	Afvoer wasbak recht met plug				1 1/4" draad	5,93 A



Wasbakken komvorm

Gemaakt van gepolijst RVS.

De afvoer dient separaat te worden besteld.

	OMSCHRIJVING	INBOUWDIAMETER	DIAMETER	INBOUWDIEPTE	MAAT	PRIJS
KO700150	Wasbak komvorm RVS	Ø260 mm	Ø292 mm	125 mm		48,58 A
EU50.186.98	Afvoer wasbak haaks met plug				25 mm	6,42 A
EU50.186.99	Afvoer wasbak recht met plug				1 1/4" draad	5,93 A



Wasbakken rechthoekig

Gemaakt van gepolijst RVS.

De afvoer dient separaat te worden besteld.

	OMSCHRIJVING	INBOUW MAAT (LXBXD)	TOTAALMAAT (LXBXD)	MATERIAAL	MAAT	PRIJS
KO700120	Wasbak rechthoekig	330x330x150	350x350x150	Hoogglans gepolijst RVS		94,30 A
KO700130	Wasbak rechthoekig	300x240x150	320x260x150	Geborsteld RVS		74,50 A
EU50.186.98	Afvoer wasbak haaks met plug				25 mm	6,42 A
EU50.186.99	Afvoer wasbak recht met plug				1 1/4" draad	5,93 A

GEPOLIJST RVS



Wasbakken ovaal

Gemaakt van gepolijst RVS.

De afvoer dient separaat te worden besteld.

	OMSCHRIJVING	INBOUW MAAT (LXBXD)	TOTAALMAAT (LXBXD)	MATERIAAL	MAAT	PRIJS
KO700195	Wasbak ovaal	Ø375/240x125	Ø390/265x125	Hoogglans gepolijst RVS		98,58 A
EU50.186.98	Afvoer wasbak haaks met plug				25 mm	6,42 A
EU50.186.99	Afvoer wasbak recht met plug				1 1/4" draad	5,93 A



Wasbakken opbouw

	OMSCHRIJVING	VORM	KLEUR	DIAMETER (MM)	HOOGTE (MM)	PRIJS
EU50.189.34	Wasbak opbouw	Rond	Transparant	Ø 280 mm	95 mm	78,45 A
EU50.189.36	Wasbak opbouw	Rond	Transparant	Ø 360 mm	140 mm	85,42 A
EU50.188.98	Wasbak opbouw	Rond	Wit	Ø 365 mm	140 mm	106,17 A
EU50.188.99	Wasbak opbouw	Rond	Wit	Ø 410 mm	160 mm	106,17 A
EU50.188.88	Wasbak opbouw	Rond	Zwart	Ø 365 mm	140 mm	174,07 A
EU50.186.97	Afvoer t.b.v. opbouw wasbak					26,01 A



Accessoires wasbakken

	OMSCHRIJVING	MAAT	PRIJS		OMSCHRIJVING	MAAT	PRIJS
EU50.186.96	Afvoer wasbak haaks met plug	20 mm	6,42 A	EU50.185.02	Afvoer met buis Ø40mm - Ø60mm afvoer	1 1/2" draad	24,02 A
EU50.186.98	Afvoer wasbak haaks met plug	25 mm	6,42 A	EU50.185.03	Afvoer met buis Ø40mm - Ø90mm afvoer	1 1/2" draad	29,53 A
EU50.185.01	Afvoer wasbak haaks met plug	25 mm	10,67 A	EU50.185.40	Dubbele afvoer met plug	40 mm	34,04 A
EU50.186.99	Afvoer wasbak recht met plug	1 1/4" draad	5,93 A				
EU50.185.06	Afvoer wasbak recht met beweegbare plug	1 1/4" draad	35,53 A				





Dometic wasbakken

De mengkraan dient separaat te worden besteld.

	OMSCHRIJVING	AFM. (LXB)	PRIJS
WA9102300028	Dometic SNG 4244 (VA8006) wasbak	420 x 440 mm	222,69 B
WA9102300076	Kraan type AC 539 kunststof, kleur chroom		142,02 B

LEKKER WASSEN MET KLASSE.



Dometic wasbakken toebehoren

	OMSCHRIJVING	MAAT	PRIJS
WA2300082	Dometic afvoer haaks	25 mm	24,37 B



Douchemengkranen

Gemaakt van verchroomd messing. Geschikt als douchekraan.

	OMSCHRIJVING	DIAMETER (MM)	HOOGTE (MM)	PRIJS
EU17.015.00	Douchemengkraan	Ø 40 mm	110 mm	42,67 A



Toiletmengkranen

	OMSCHRIJVING	DIAMETER (MM)	BREEDTE (MM)	HOOGTE (MM)	PRIJS
EU17.007.00	Toiletmengkraan	45 mm	117 mm	165 mm	62,74 A



Keukenkranen met afneembare sproeikop

	OMSCHRIJVING	DIAMETER (MM)	BREEDTE (MM)	HOOGTE (MM)	PRIJS
EU17.006.00	Type Diana met smalle hendel	50 mm	210 mm	170 mm	73,67 A
EU17.019.00	Type Olivia met brede hendel	40 mm	240 mm	150 mm	75,65 A



Keukenmengkranen

	OMSCHRIJVING	DIAMETER (MM)	BREEDTE (MM)	HOOGTE (MM)	PRIJS
EU17.005.00	Keukenmengkraan	45 mm	220 mm	187 mm	67,83 A



Keukenmengkranen type "Style"

Materiaal: verchroomd messing.

	OMSCHRIJVING	UITSTROOM	A (MM)	B (MM)	PRIJS
EU17.046.20	Keukenkraan koud water	26 x 7,5 mm	190	98	55,80 A
EU17.046.22	Keukenkraan koud/warm water	26 x 7,5 mm	190	160	75,92 A

Dometic stofzuigstelsysteem CV 1004

Reizen met een camper of boot betekent moeilijke keuzes maken met betrekking tot wat u wel en niet meeneemt. U laat altijd iets thuis. De ruimte-besparende Dometic CV 1004 centrale stofzuiger biedt u de mogelijkheid om meer mee te nemen. Naast zijn compactheid biedt de centrale stofzuiger uitstekende prestaties, is hij eenvoudig in gebruik en de voor de aanschafprijs hoeft u het ook niet te laten.

- Compacte afmetingen maken installatie in beschikbare holtes mogelijk en besparen kostbare ruimte
- Krachtig genoeg om hardnekkig vuil uit alle hoeken te verwijderen
- Handig, waardevol en toch scherp geprijsd
- Automatisch in- en uitschakelen bij plaatsen of wegnemen van de slang bespaart ruimte
- Lange slang (12 meter) en twee poorten zorgen ervoor dat er geen stofdeeltje is waar u niet bij kunt
- De compacte afmetingen van de stofzuigerunit besparen ruimte

Kan worden uitgebreid met de Dometic VacPort, een soort elektrische stoffer en blik voor aangeveegd vuil van de vloer.



OMSCHRIJVING	PRIJS
WA9103500002 Dometic CV 1004	461,34 B
WA9103500005 Stofzakken (5 stuks)	47,06 B

Dometic PowerVac PV 100

De Dometic PowerVac PV 100 is een handige, snoerloze nat-droogstofzuiger. De flinke zuigkracht kan met gemak zelfs het hardnekkigste vuil en gemorste vloeistoffen aan. Dankzij het compacte ontwerp kan de PowerVac bijna overal worden opgeborgen. Bergruimtes, garages, kofferruimtes van auto's of bezemkasten. Een handig, universeel apparaat voor thuis of onderweg.

- Handige snoerloze stofzuiger voor gebruik in voertuigen en thuis
- Maximale mobiliteit met een oplaadbare batterij van 12V
- Deze stofzuiger met een waterkolom van 400 mm ruimt droge en natte rommel op
- Kan worden opgeladen op 12 en 230V
- Eenvoudige reiniging van reservoir en stoffilter



OMSCHRIJVING	PRIJS
WAPV-100 Dometic stofzuiger type PV-100	116,81 B

Dometic CK 400

Afzuigkap met ventilator voorzien van 2 standen. De twee standen ventilator met 12V motor is geïntegreerd in de dakkoepel. Aangesloten op buitenafvoer via een flexibele afvoer en inclusief weerbestendige kap voor montage op het dak.

Specificaties:

- Afmetingen: 39,9x7,1x27,7 cm
- Uitneembaar en uitwasbaar filter
- Twee ingebouwde halogeen spots, 2x 10W/12V
- Eenvoudig te installeren en onderhoudsvrij
- Ventilator met twee standen
- Stroomverbruik: 30W
- Capaciteit: 125 m³/h
- Lampen: Halogeen (2x10W) 12V
- Gewicht: 3kg



OMSCHRIJVING	VOLTAGE	PRIJS
WA9107300001 Dometic CK 400	12V	328,92 B

Dometic CK 2000

De Dometic CK 2000 is de eerste afzuigkap voor boten ter wereld die werkt volgens het circulaire luchtprincipe, waardoor er geen luchtafvoer via het dak hoeft plaats te vinden. De lucht wordt in het midden naar boven gezogen en de gereinigde lucht wordt vervolgens via de zij en voorkanten weer teruggeleid. Zo ontstaat er een luchtcoepel die alle kookdampen opvangt en een goed zuigvermogen garandeert (50m³/h). Afmetingen: 400 x 56 x 280 mm.

OMSCHRIJVING	VOLTAGE	PRIJS
WA9107300002 Dometic CK 2000	12V	399,16 B



Dometic GY11 dakventilator

De ventilator heeft twee standen en zorgt voor een krachtige ontluftung, ook als de motor is uitgeschakeld (3 tot 12 m³/h bij een windsnelheid van 1 tot 4 m/s). U heeft altijd frisse lucht. Nare luchtjes, keukendampen of vochtige lucht worden snel afgevoerd.

OMSCHRIJVING	PRIJS
WA9107300318 Dometic GY11 dakventilator met elektromotor 12V	231,09 B





Ventilatioeroosters RVS316

	OMSCHRIJVING	AFMETINGEN	BEVESTIGING	GATMAAT	PRIJS
EU53.301.81	Ventilatioerooster RVS316	97 x 97 mm	pennen	Ø75 mm	31,49 A
EU53.301.83	Ventilatioerooster RVS316	129 x 129 mm	pennen	Ø100 mm	43,17 A
EU53.301.80	Ventilatioerooster RVS316	97 x 97 mm	schroeven	Ø75 mm	26,73 A
EU53.301.82	Ventilatioerooster RVS316	129 x 129 mm	schroeven	Ø100 mm	38,69 A
	OMSCHRIJVING	TYPE	VOOR ROOSTER	SLANGAANSLUITING	PRIJS
EU53.404.01	Ventilatioerooster aansluiting	90°	Ø76 mm	Ø80 mm	6,78 A
EU53.404.02	Ventilatioerooster aansluiting	90°	Ø100 mm	Ø100 mm	6,53 A
EU53.404.03	Ventilatioerooster aansluiting	recht	-	Ø80 mm	4,32 A



Ventilatiekap met lichtdoorlaat

	OMSCHRIJVING	BUITENMAAT	GATMAAT	HOOGTE	PRIJS
EU53.500.10	Ventilatiekap met lichtdoorlaat	Ø 230 mm	Ø 97 mm	35 mm	43,29 A



Dekventilatiekappen

	OMSCHRIJVING	DIAMETER	INBOUWDIEPTE	PRIJS
VEDV185	Dekventilator RVS316	185 mm	85 mm	92,88 A
VEDV240	Dekventilator RVS316	240 mm	123 mm	121,24 A



Paddestoelventilatoren

	OMSCHRIJVING	INBOUWDIAMETER	DIAMETER	HOOGTE	PRIJS
VEDV115	Paddestoelventilator	84 mm	115 mm	28 mm	53,30 A
VEDV150	Paddestoelventilator	122 mm	150 mm	30 mm	69,14 A
VEDV175	Paddestoelventilator	152 mm	175 mm	42 mm	95,59 A



Ventilatioeroosters

Voor gebruik met de doradeboxen EU53.402.01 & EU53.402.02.

	OMSCHRIJVING	AFMETING BINNEN (LXB)	AFMETING BUITEN (LXB)	PRIJS
AA13583	Ventilatioerooster 3-weg RVS	188 x 90	205 x 114	13,12 I
AA13585	Ventilatioerooster 5-weg RVS	306 x 90	326 x 114	16,57 I



Doradeboxen

Geschikt om via flexibele buizen lucht naar de basis van binnenboordmotoren te voeren. Voor gebruik i.c.m. ventilatioeroosters AA13583 & AA13585.

	OMSCHRIJVING	MODEL	MATERIAAL	VOOR VENTILATIOEROOSTERS	PRIJS
EU53.402.01	Doradebox	Voor één buis met Ø 75 mm	RVS	3-gats rooster AA13583	29,56 A
EU53.402.02	Doradebox	Voor twee buizen met Ø 75 mm	RVS	5-gats rooster AA13585	47,82 A



Ventilatioerooster rond

	OMSCHRIJVING	AFMETING	PRIJS
AA13500-01	Ventilatioerooster RVS rond afsluitbaar met hor	Ø 100 mm	10,33 I
AA13500-02	Ventilatioerooster RVS rond afsluitbaar met hor	Ø 125 mm	16,08 I

Ventilatierooster vierkant

	OMSCHRIJVING	MATERIAAL	AFMETING	HOR	PRIJS
EU53.021.07	Ventilatierooster	RVS	115 x 127 mm	Ja	10,76 A
EU53.021.08	Ventilatierooster	RVS	67 x 127 mm	Ja	5,64 A
EU53.021.09	Ventilatierooster	RVS	128 x 232 mm	Ja	13,23 A
EU53.021.10	Ventilatierooster	RVS	232 x 127 mm	Ja	14,44 A
EU53.021.11	Ventilatierooster	RVS	76 x 152 mm	Ja	8,72 A
EU53.021.12	Ventilatierooster	RVS	76 x 229 mm	Ja	14,12 A
EU53.021.13	Ventilatierooster	RVS	116 x 340 mm	Ja	23,46 A

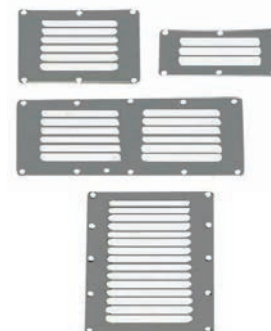

Luchtschelp

	OMSCHRIJVING	AFMETING	PRIJS
TE304257	Luchtschelp RVS	44 x 40 x 12 mm	3,39 I
TE304258	Luchtschelp RVS	55 x 53 x 16 mm	5,29 I
TE304259	Luchtschelp RVS	93 x 87 x 25 mm	11,45 I
EU53.310.01	Luchtschelp - ovaal	165 x 120 x 34 mm	50,92 A
EU53.313.00	Luchtschelp - recht	175 x 115 x 40 mm	48,21 A



Luchtschelpen

Luchtschelp en montageplaat apart bestellen.

	OMSCHRIJVING	AFMETING	PRIJS
VEAS	Luchtschelp zonder montageplaat	126 x 143 x 47 mm	29,79 A
VEMP	Montageplaat t.b.v. luchtschelp		5,81 A



Lo-Carbon Svava

De Lo-Carbon Svava is niet alleen eenvoudig in gebruik, hij is ook nog eens uitermate stil en energiezuinig. Standaard draait de ventilator permanent op de laagste stand. De snelheid wordt alleen opgevoerd wanneer dat nodig is.

De ingebouwde vochtsensor voert automatisch de snelheid van de ventilator op naar de hoogste stand wanneer zich te veel vocht in de ruimte bevindt. Hij schakelt weer terug zodra het vochniveau in de ruimte weer op peil is, zo wordt er effectief en energiezuinig geventileerd.

Eigenschappen:

- App-gestuurde automatische ventilator met drie snelheden
- IP44 classificatie
- Installatie en bediening via de bluetooth ondersteunde app
- Permanente of onderbroken ventilatie
- Vochtdetectie • Lichtsensor met nalooptijd
- Spuifunctie voor snelle afvoer van verontreinigde binnenlucht
- Universeel toepasbaar
- 'Stille uren' in te stellen via klokprogramma
- Gelijkstroommotor met vijf jaar garantie

	VOLTAGE	LUCHTDOORVOER (L/S)	A	B	C	D	PRIJS
VA-01	12C DC / 230V AC	10-30 (norm./hoog/boost)	60 mm	21 mm	Ø99 mm	Ø177 mm	195,00 B

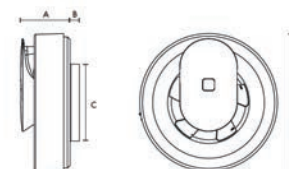

Odour Sense Svensa

Vent-Axia Svensa werkt continu en automatisch. Er is een basis snelheid ingesteld (36m³/h). Svensa detecteert geur en vocht en ventileert intensiever enkel wanneer nodig. Zodra de vochten geurconcentraties verminderen, keert Svensa terug naar zijn basissnelheid.

Plaatsing en onderhoud:

- Geschikt voor langere leidingsafstanden
- Inclusief adapter Ø100 en Ø125mm
- Installatie aan muur of plafond
- Voeding 100-240V AC
- Vervangt elke traditionele afvoerventilator
- Waaier afneembaar voor onderhoud

	OMSCHRIJVING	VOLTAGE	LUCHTDOORVOER (L/S)	AFMETING MM (LXBXD)	PRIJS
VA-10	Vent-Axia Svensa met geurdetectie	100-230V AC	10-40 l/s (basis/boost)	160 x 185 x 68.5 mm	249,00 B





Vent-Axia toebehoren

	OMSCHRIJVING	DIAMETER	PRIJS
VA-02	Vent-Axia muurdoorvoer met rooster 100mm	Ø100 mm	28,90 B
VA-03	Vent-Axia anti-terugslagklep 100mm	Ø100 mm	13,80 B
VA-04	Vent-Axia Svava afdekplaat	voor kanalen Ø140-160 mm	12,55 B



Jabsco ventilatoren (In-line)

Een nieuwe reeks zeer efficiënte in- en uitlaat blowers. Alle blowers zijn voorzien van roestwerende motorhuizen.

	OMSCHRIJVING	VOLT/ZEKERING AMP.	SPECIFICATIE	AANSL.	AFM. CM (LXBXH)	PRIJS
SCR14012	Rule blower compact	12V / 4A	3,8 m ³ / min	75 mm	13 x 9,5 x 12,5	46,52 I
SCR14024	Rule blower compact	24V / 2,5A	3,8 m ³ / min	75 mm	13 x 9,5 x 12,5	57,22 I
SCR24012	Rule blower compact	12V / 7A	6,7 m ³ / min	100 mm	13 x 12 x 15	50,42 I
SCR24024	Rule blower compact	24V / 4A	6,7 m ³ / min	100 mm	13 x 12 x 15	63,23 I



Jabsco ventilatoren (flens - kraag) - Heavy Duty

Heavy Duty flangemount blowers voor het zwaardere werk. Goed voor 5000 draaiuren.

	OMSCHRIJVING	VOLT/ZEKERING AMP.	SPECIFICATIE	AANSL.	AFM. CM (LXBXH)	PRIJS
SC357600092	Jabsco ventilator HDF	12V / 15A	7,1 m ³ / min	100 mm	24 x 9 x 22	400,44 I
SC357600094	Jabsco ventilator HDF	24V / 10A	7,1 m ³ / min	100 mm	24 x 9 x 22	400,44 I



Jabsco ventilatoren (kraag - kraag) - Heavy Duty

Heavy Duty flangemount blowers voor het zwaardere werk. Goed voor 5000 draaiuren.

	OMSCHRIJVING	VOLT/ZEKERING AMP.	SPECIFICATIE	AANSL.	AFM. CM (LXBXH)	PRIJS
SC357700092	Jabsco ventilator HDF	12V / 15A	7,1 m ³ / min	100 mm	23 x 25 x 24	364,04 I
SC357700094	Jabsco ventilator HDF	24V / 10A	7,1 m ³ / min	100 mm	23 x 25 x 24	364,04 I



Jabsco ventilatoren (flens - kraag)

Geruisarm en toepasbaar in alle ruimtes aan boord van uw schip.

	OMSCHRIJVING	VOLT/ZEKERING AMP.	SPECIFICATIE	AANSL.	AFM. CM (LXBXH)	PRIJS
SC351150020	Jabsco ventilator FLM	12V / 6A	3 m ³ / min	75 mm	17 x 14 x 12	150,69 I
SC347390010	Jabsco ventilator FLM	12V / 10A	4,2 m ³ / min	75 mm	20 x 20 x 17	240,56 I
SC347390020	Jabsco ventilator FLM	24V / 5A	4,2 m ³ / min	75 mm	20 x 20 x 17	240,56 I
SC354000000	Jabsco ventilator FLM	12V / 15A	7,1 m ³ / min	100 mm	22 x 23 x 22	194,89 A
SC354000010	Jabsco ventilator FLM	24V / 7,5A	7,1 m ³ / min	100 mm	22 x 23 x 22	293,35 I



Jabsco ventilatoren (kraag - kraag)

Geruisarm en toepasbaar in alle ruimtes aan boord van uw schip.

	OMSCHRIJVING	VOLT/ZEKERING AMP.	SPECIFICATIE	AANSL.	AFM. CM (LXBXH)	PRIJS
SC355150010	Jabsco ventilator FLX	12V / 6A	3 m ³ / min	75 mm	17 x 14 x 13	110,12 A
SC367400000	Jabsco ventilator FLX	12V / 10A	4,2 m ³ / min	75 mm	20 x 23 x 21	240,56 I
SC367400010	Jabsco ventilator FLX	24V / 5A	4,2 m ³ / min	75 mm	20 x 23 x 21	218,69 I
SC354400010	Jabsco ventilator FLX	24V / 7,5A	7,1 m ³ / min	100 mm	23,2 x 24,5 x 23,4	194,89 A



Ventilatorslang

Grijs. Werktemperatuur -20°C - 100°C. Prijs is per meter.

Kan alleen per 10 m¹ worden besteld.

	OMSCHRIJVING	DIAMETER	LET OP!	PRIJS
02025	Ventilatorslang	76 mm	Prijs is per meter, afname per 10 m ¹	12,21 A
02087	Ventilatorslang	100 mm	Prijs is per meter, afname per 10 m ¹	14,52 A

Machinekamer ventilatoren centrifugaal linkse uitvoering

Centrifugaal blower voor ventileren van machinekamer, keuken of ander afgesloten ruimten. CEM blowers zijn voorzien van zgn. flens aansluiting in de aan- en afvoerzijde en een veiligheidsraster in de aanvoerzijde. Modellen met een hogere capaciteit zijn ook leverbaar.

Let op: uitvoering opgeven bij bestelling (uitblaas links of uitblaas rechts).

	OMSCHRIJVING	MODEL	UITVOERING	VOLTAGE	CAPACITEIT (M ³ /MIN)
CEMBLC002L12	Cem Blower	BLC002 LH	Centrifugaal	12V	4.5
CEMBLC002L24	Cem Blower	BLC002 LH	Centrifugaal	24V	4.5
CEMBLC002L230	Cem Blower	BLC002 LH	Centrifugaal	230V	4.5
CEMBLC003L12	Cem Blower	BLC003 LH	Centrifugaal	12V	10
CEMBLC003L24	Cem Blower	BLC003 LH	Centrifugaal	24V	10
CEMBLC003L230	Cem Blower	BLC003 LH	Centrifugaal	230V	10
CEMBLC004L12	Cem Blower	BLC004 LH	Centrifugaal	12V	12
CEMBLC004L24	Cem Blower	BLC004 LH	Centrifugaal	24V	12
CEMBLC004L230	Cem Blower	BLC004 LH	Centrifugaal	230V	15



PRIJS OP AANVRAAG

Machinekamer ventilatoren centrifugaal rechtse uitvoering

	OMSCHRIJVING	MODEL	UITVOERING	VOLTAGE	CAPACITEIT (M ³ /MIN)
CEMBLC002R12	Cem Blower	BLC002 RH	Centrifugaal	12V	4.5
CEMBLC002R24	Cem Blower	BLC002 RH	Centrifugaal	24V	4.5
CEMBLC002R230	Cem Blower	BLC002 RH	Centrifugaal	230V	4.5
CEMBLC003R12	Cem Blower	BLC003 RH	Centrifugaal	12V	10
CEMBLC003R24	Cem Blower	BLC003 RH	Centrifugaal	24V	10
CEMBLC003R230	Cem Blower	BLC003 RH	Centrifugaal	230V	10
CEMBLC004R12	Cem Blower	BLC004 RH	Centrifugaal	12V	12
CEMBLC004R24	Cem Blower	BLC004 RH	Centrifugaal	24V	12
CEMBLC004R230	Cem Blower	BLC004 RH	Centrifugaal	230V	15



PRIJS OP AANVRAAG

CEM machinekamer ventilatoren axiaal

Axiale ventilatoren voor machinekamer toepassingen e.d. De ventilatoren zijn geschikt voor zowel toevoer als afvoer van luchtstromen (opgeven bij bestelling). Optioneel is ook een bi-directionele uitvoering mogelijk. Modellen met een hogere capaciteit zijn ook leverbaar.

	OMSCHRIJVING	MODEL	MATERIAAL	UITVOERING	VOLTAGE
CEMVE001	Cem ventilator	VEX21	RVS	Axiaal	12V
CEMVE002	Cem ventilator	VEX21	RVS	Axiaal	24V
CEMVE003	Cem ventilator	VEX21	RVS	Axiaal	230V
CEMVE005	Cem ventilator	VEX25	RVS	Axiaal	12V
CEMVE006	Cem ventilator	VEX25	RVS	Axiaal	24V
CEMVE007	Cem ventilator	VEX25	RVS	Axiaal	230V



PRIJS OP AANVRAAG



Quick Nautic B3 boilers

Deze B3 boilers van Quick bestaan uit een behuizing van een composiet materiaal met een RVS316 waterreservoir. Hierdoor is de B3 serie zeer goed bestand tegen stoten, indeuken en andere omstandigheden die vaak voorkomen in de watersport. Ze zijn dan ook makkelijker te installeren.

Kenmerken:

- Warmtewisselaar van RVS316 met hoog rendement door zijn lengte
- Het elektrisch verwarmingselement is gemaakt van Incoloy®
- Geeft warm water uit het elektrisch element, welke is voorzien van een verstelbare veiligheidsthermostaat
- Wordt geleverd met overdrukventiel met aftapplug
- Inclusief 220V stekker
- Inclusief thermostatische mengkraan
- Aansluiting 1/2"

Quick thermostatische mengkraan:

Deze kraan verlaagt de temperatuur van het water dat rechtstreeks uit de boiler komt. Dit water is veelal te heet (95°C), waardoor vaak ongelukken ontstaan (verbranding). Met deze mengkraan kunt u deze watertemperatuur verlagen tot zo'n 38°C tot 48°C (set is inclusief T-stuk, slangklemmen en 1.5m slang).

	OMSCHRIJVING	INHOUD	DIAMETER (MM)	LENGTE (MM)	VERMOGEN ELEMENT (W)	PRIJS
QB315800T	Quick Nautic B3 Boiler	15 ltr	300	405	800	623,00 A
QB320800T	Quick Nautic B3 Boiler	20 ltr	300	500	800	677,00 A
QB325800T	Quick Nautic B3 Boiler	25 ltr	300	605	800	700,00 A
QB330800T	Quick Nautic B3 Boiler	30 ltr	360	495	800	766,00 A
QB340L	Quick Nautic B3 Boiler	40 ltr	360	620	800	833,00 A
QB3401200T	Quick Nautic B3 Boiler	40 ltr	360	620	1200	954,00 A
QB3601200T	Quick Nautic B3 Boiler	60 ltr	400	721	1200	1.062,00 A
QB3801200T	Quick Nautic B3 Boiler	80 ltr	400	921	1200	1.103,00 A

SPUDPALEN?

**KIJK DAN EENS
IN HOOFDSTUK
ZES EN JE
VINDT ER ALLES
OVER ONZE
SORTERING
SPUDPALEN**

Sigmar-Quick boilers

Twee innoverende series van Sigmar in een compacte mantel met geïntegreerde bevestigingspunten. Niet alleen het uiterlijk is ten goede veranderd, ook de technische eigenschappen, zoals bijvoorbeeld de thermische isolatie, zijn sterk verbeterd. De universele boilers, met een inhoud variërend van 22 tot 80 liter, worden aan boord geïnstalleerd als er behoefte is aan warm water. De boilers uit de Compact & Compact Inox serie zijn veilig, eenvoudig en snel te installeren.

De voordelen:

- Robuuste mantel met 5 geïntegreerde bevestigingspunten
- Tank vervaardigd uit AISI RVS316
- Isolatie van polyurethaan schuim
- Verwarmingselement 800W / 230V, thermostatisch geregeld
- Gecombineerde overdruk- en terugslagklep en aftapkraan (4 bar)
- Verticale en horizontale montage mogelijk
- Elektrisch aansluitsnoer met stekker
- Dikkere isolatie op warmste punt
- Alle aansluitingen 1/2"



	OMSCHRIJVING	CAPACITEIT	BREEDTE (MM)	LENGTE (MM)	HOOGTE (MM)	PRIJS
QUC20800	Sigmar boiler Compact	20 ltr	366	430	356	463,00 B
QUC22800	Sigmar boiler Compact	22 ltr	287	558	297	463,00 B
QUC30800	Sigmar boiler Compact	30 ltr	366	540	358	542,00 B
QUC40800	Sigmar boiler Compact	40 ltr	366	660	358	631,00 B
QUCI60800	Sigmar boiler Compact Inox	60 ltr	366	875	358	670,00 B
QUCI80800	Sigmar boiler Compact Inox	80 ltr	410	920	401	835,00 B
QUCI40800D	Sigmar boiler Compact dubbele spiraal	40 ltr	366	660	358	761,00 B
QUCI60800D	Sigmar boiler Compact Inox dubbele spiraal	60 ltr	366	875	358	899,00 B

Quick en Sigmar onderdelen

	OMSCHRIJVING	PRIJS
QUBE500	Quick-Sigmar boilerelement 500W 220V	64,00 B
QUBE800	Quick-Sigmar boilerelement 800W 220V	64,00 B
QUBE1200	Quick-Sigmar boilerelement 1200W 220V	64,00 B
QUBE800-110V	Quick-Sigmar boilerelement 800W 110V	64,00 B
QUBE1200-110V	Quick-Sigmar boilerelement 1200W 110V	64,00 B
QUTH27-ZS	Quick-Sigmar thermostaat 27 cm zonder stekker	30,00 B
QUTH27	Quick-Sigmar thermostaat 27 cm met stekker	46,00 B
QUTM	Quick-Sigmar thermo mixer kit	74,00 B
QP01050	Quick-Sigmar magnesiumanode 200mm	13,65 A
QUOSV	Quick-Sigmar overstortventiel 1/2" 6.0 bar	35,00 B
QP99000	OSP KIT seal boiler B0/B3/BX	11,00 A



Quick boilers rechthoekig model

	OMSCHRIJVING	INHOUD	AFM. MM (LXBXH)	GEWICHT (KG)	ELEMENT	PRIJS
TE681500	Quick boiler rechthoekig	16 ltr	520x180x400	10,5 kg	500W	1.068,00 F
TE681521	Quick boiler rechthoekig	25 ltr	505x330x330	18,7 kg	800W	824,00 F
TE681522	Quick boiler rechthoekig	40 ltr	570x380x380	26,6 kg	500W	979,00 F

Quick Nautic BK2 boilers

Behuizing in PVC en composietmateriaal en tank in RVS316, met warmtewisselaar.

- De warmtewisselaar die wordt gebruikt voor Quick "Nautic Boiler BK" is van roestvrij staal AISI 316
- De tank is gemaakt van AISI 316 roestvrij staal gelast met Argon-beschermgas en daardoor zeer goed bestand tegen corrosieve stoffen
- Het elektrische verwarmingselement is gemaakt van Incoloy®
- De thermische isolatie is van polyurethaanschuim van hoge dikte, geïnjecteerd tussen het deksel en de tank, waardoor de warmte uitstekend wordt vastgehouden
- Hoogwaardige materialen
- Warmtewisselaar met breed uitwisselingsoppervlak
- Produceert warm water uit het elektrische element, dat is uitgerust met een instelbare bi-veiligheidsthermostaat
- Inclusief terugslagklep
- Temperatuur bedieningspaneel
- Verstelbare stelhoeten

Prijs is exclusief montage kit en verwarmingselement(en).



	OMSCHRIJVING	INHOUD	VAC	GEWICHT	AFMETINGEN	PRIJS
QLBK2-05	Quick BK2 boiler	160 l	230V	44 kg	Ø 551 x 1194 mm	2.572,00 A
QLBK2-06	Quick BK2 boiler	160 l	400V	44 kg	Ø 551 x 1194 mm	2.842,00 A
QLBK2-07	Quick BK2 boiler	200 l	230V	52 kg	Ø 551 x 1544 mm	3.030,00 A
QLBK2-08	Quick BK2 boiler	200 l	400V	52 kg	Ø 551 x 1544 mm	3.789,00 A
	OMSCHRIJVING					PRIJS
QLBK2-50	Thermostatische mengkraan voor 200L BK2					284,00 A
QLBK2-51	Thermostatische mengkraan voor 160L BK2					258,00 A
QLBK2-52	BK2 elektrisch element 2KW / 230Vac					103,00 A
QLBK2-53	BK2 elektrisch element 4KW / 400Vac					195,00 A
QLBK2-54	BK2 bevestiging kit					218,00 A

WE
INFORMEREN
GRAAG



Quick Nautic BK3 boiler

Behuizing in PVC en composietmateriaal en tank in RV5316, zonder warmtewisselaar.

- De tank is gemaakt van AISI 316 roestvrij staal gelast met Argon-beschermgas en daardoor zeer goed bestand tegen corrosieve stoffen
- Het elektrische verwarmingselement is gemaakt van Incoloy®
- De thermische isolatie is van polyurethaanschuim van hoge dikte, geïnjecteerd tussen het deksel en de tank, waardoor de warmte uitstekend wordt vastgehouden
- Hoogwaardige materialen
- Produceert warm water uit het elektrische element, dat is uitgerust met een instelbare bi-veiligheidsthermostaat
- Dubbele elektrische verwarming
- Inclusief terugslagklep
- Temperatuur bedieningspaneel
- Verstelbare stelvoeten
- Flexibele montage: verticaal, horizontaal, inclusief montagebeugels voor bevestiging aan het plafond

Prijs is exclusief montage kit en verwarmingselement(en).

	OMSCHRIJVING	INHOUD	VAC	GEWICHT	AFMETINGEN	PRIJS
QLBK3-01	Quick BK3 boiler	200 l	230V	53,0 kg	Ø 553 x 1454 mm	3.248,00 A
QLBK3-02	Quick BK3 boiler	200 l	400V	53,0 kg	Ø 553 x 1454 mm	3.289,00 A

ISOTEMP: ONS TEAM PRAAT JE GRAAG BIJ



Isotemp boilers rond model

Alle Isotemp boilers zijn gemaakt van robuust en zuurbestendig AISI RV5316 en uitgerust met een beveiliging tegen oververhitting en droogkoken. Tevens voorzien van overdrukventiel van 6 bar en winter aftap. Compleet met 220V kabel en stekker. Een thermostatische mengkraan is optioneel. Een thermostatische mengkraan mengt bij de boiler een zelf in te stellen hoeveelheid koud water bij het hete water dat uit de boiler stroomt. Dit zorgt voor een waterstroom van constante temperatuur.

	OMSCHRIJVING	INHOUD	DIAMETER	LENGTE (MM)	GEWICHT (KG)	PRIJS
K0727624	Isotemp boiler Basic	24 ltr	395 mm	460 mm	11 kg	769,26 A
K0727640	Isotemp boiler Basic	40 ltr	395 mm	640 mm	17 kg	850,43 A
K0727650	Isotemp boiler Basic	50 ltr	395 mm	750 mm	20 kg	1.118,74 A
K0727675	Isotemp boiler Basic	75 ltr	395 mm	1040 mm	26 kg	1.406,43 A



Isotemp boilers "Slim Line"

De "Slim Line" serie is door de geringe diameter van nog geen 30 cm bijna overal te plaatsen.

	OMSCHRIJVING	INHOUD	DIAMETER	LENGTE (MM)	GEWICHT (KG)	PRIJS
K0757715	Isotemp Slim Line	15 ltr	295 mm	505 mm	8 kg	726,87 A
K0727720	Isotemp Slim Line	20 ltr	295 mm	630 mm	9 kg	718,64 A
K0727725	Isotemp Slim Line	25 ltr	295 mm	750 mm	11 kg	781,63 A



Isotemp boilers rechthoekig model

Deze nieuwe boiler is ontworpen voor installatie in kleine ruimtes van jachten. Dit biedt meer keus voor de booteigenaar met weinig ruimte aan boord. Ideaal voor bijvoorbeeld in sloepen.

	OMSCHRIJVING	INHOUD	AFM. MM (LXBXH)	GEWICHT (KG)	ELEMENT	PRIJS
K0727816	Isoterm boiler rechthoekig RVS	16 liter	560 x 400 x 180	15 kg	750W	851,02 A

Isotemp boiler onderdelen

	OMSCHRIJVING	PRIJS
TU1968825	Overstortventiel boiler 4 Bar	22,88 A
TU1968882	Overstortventiel boiler 6 Bar	22,90 A
K07200345	Thermostaat Basic boilers	57,00 C
K07200365	Oververhittingssensor Basic boilers	50,35 C
K07200305	Isotemp boiler element 220V/750W	73,13 C
K0726999	Pakkingset t.b.v. Basic boiler	38,69 A
QUTM	Quick-Sigmar thermo mixer kit	74,00 B



CN Heaterpakket

Geniet van gezelligheid tijdens jouw vakantie. De CN Heater zorgt ervoor dat je een warme hut hebt tijdens je avontuurlijke vakantie. We bieden de ideale oplossingen voor meer onafhankelijkheid op de weg/water voor allerlei soorten recreatieve voertuigen - van boten, voertuigen tot volledig ingerichte campers.

De gegoten aluminium warmtewisselaar maakt de kachel zeer stabiel en sterk. Wil je je boot of voertuig verwarmen? Stop met zoeken.

- Voltage: 12/24V
- Brandstof: diesel
- Capaciteit: 1500W - 5000W
- Brandstofverbruik: 0.19 - 0.66
- Verbruik: 15 - 90W
- Werktemperatuur: -40°C tot +40°C
- Afmetingen: 425x148x162 mm
- Gewicht: 5.9kg

Pakket is inclusief uitstroomrooster, aansluitkit, brandstof tankkit, kabelboom, thermostaat met brandstofpomp, RVS uitlaatslang, dubbelwandige inlaatslang en een stuk APK slang.

De CN Heater is niet geschikt voor GTL!!!



	OMSCHRIJVING	VOLTAGE	VERMOGEN	PRIJS
CNH5000-12	CN Heaterpakket	12V	5000W	689,00 B
CNH2000-12-P	CN Heaterpakket - PLATEAU	12V	2000W	640,00 B
CNH5000-24	CN Heaterpakket	24V	5000W	689,00 B
CNH-P01	Haakse bevestigingsplaat CN Heater			11,66 B
CNH-P02	Huiddoorvoer CN Heater RVS - 24 mm			66,25 B
CNH-P03	Uitlaatdemper 24mm / 54mm L=1800mm			110,00 B
CNH-P04	Verlengkabel van 10 meter			41,34 B
CNH-P05	GSM afstandbediening			238,50 B
CNH-P06	Externe temperatuursensor			18,02 B
CNH-P07	CN analoge thermostaat			34,98 B
CNH-P514	12V brandstofpomp			64,13 B



MAAK KENNIS MET HET COMBI NOORD EIGEN MERK HEATERS, JE KRIJGT HET ER WARM VAN!

CN Combi Diesel Heater

CN Combi Diesel Heater • een combinatie van een lucht• en een waterverwarmingssysteem.

Of u nu de voorkeur geeft aan het gemak van een camping of liever een volledig zelfstandige vakantie in de natuur: de CN Combi Diesel Heater biedt maximale flexibiliteit, waar u ook bent. En of u uw voertuig wilt verwarmen of warm water nodig hebt, u kunt altijd de energiebron gebruiken die het beste bij u past: alleen elektrisch, alleen diesel of een combinatie hiervan.

De CN Combi Diesel Heater is een warmeluchtverwarmer met geïntegreerde warmwaterboiler. De unit is ontworpen voor installatie in campers en caravans. Deze verwarmer is een combinatie van warm water en warme lucht, die warm water kan leveren tijdens het verwarmen van het compartiment. Deze diesel combiketel verwarmt uw voertuig en verwarmt tegelijkertijd water. Combiverwarming geïntegreerde elektrische verwarmingselementen verminderen de verwarmingstijd. De CN Combi Diesel Heater mag tijdens het rijden worden gebruikt.

U kunt de vereiste temperatuur voor de CN Combi Diesel Heater instellen op het digitale bedieningspaneel.

- Certificering: CE
- Afmetingen: 510x450x300 mm
- Brandstofverbruik: 240-510 ml/h
- Vermogen: 6000W
- Brandstof: diesel
- Voltage: DC 12V
- Gemiddels verbruik: 1.8-4A
- Water capaciteit: 10L
- Werktemperatuur: -25°C +80°C
- Netto gewicht: 15,6 kg
- Maximale werkhooft: tot 1500m boven zeeniveau



	OMSCHRIJVING	PRIJS
CNH-P10	CN Combi Diesel Heater CR12	1.995,00 B



Kabola V-TRONIC serie

Deze **Kabola V-Tronic 7000** is de meest perfecte elektrische boiler en CV ketel in een: een compleet ontwerp met geweldige technische oplossingen. Het grootste voordeel is de gebruikersinterface, de manier van bewaken en beschermen van zowel de ketel als de parameters van het volledige verwarmingssysteem. In dit model zijn alleen kwaliteitscomponenten van gerenommeerde fabrikanten geïnstalleerd.

De regeling van de ketel gebeurt via een processoreenheid en een groot LCD-scherm. De processoreenheid zorgt voor de bewaking van alle belangrijke kenmerken van de ketel en het verwarmingssysteem zelf (videobeschrijving van CPU-functies). Dit zorgt voor een veilige en langdurige werking van de ketel. Het LCD-scherm maakt een duidelijke en nauwkeurige aanpassing van vitale parameters op het apparaat mogelijk. De instelling is een maximale vereenvoudiging via 4 soft touch-toetsen. De bedrijfstijd van elke verwarming afzonderlijk, evenals het hele apparaat, kan via de processoreenheid worden gecontroleerd. De bedrijfsmodus kan worden ingesteld op normale en antivriesmodus. Het nauwkeurig ontwerp zorgt voor zeer eenvoudig werk voor servicetechnici en installateurs. Het apparaat heeft 4 beveiligingsniveaus en waarschuwingalarmen als sommige parameters kritieke waarden hebben (videofouten en CPU-waarschuwingen).

- Mogelijkheid om functie prioriteiten te kiezen: verwarming of bereiding van sanitair warm water
- Vorstbeschermingsfunctie van water in het systeem bij lage temperaturen
- Selectie van modulatie-niveaus (reductie) van ingeschakeld ketelvermogen tijdens bedrijf, wat bijdraagt aan een lager elektriciteitsverbruik



	OMSCHRIJVING	CAPACITEIT	VOLTAGE	VOOR OPPERVLAKTE	WATERBOILERVOLUME	PRIJS
KA86-009	Kabola V-TRONIC	3kW	230V	40 m ²	12,5 liter	1.360,11 C
KA86-010	Kabola V-TRONIC	6kW	230V	70 m ²	12,5 liter	1.370,77 C
KA86-011	Kabola V-TRONIC	9kW	230V	110 m ²	12,5 liter	1.384,48 C
KA86-012	Kabola V-TRONIC	12kW	230V	150 m ²	12,5 liter	1.424,08 C
KA86-013	Kabola V-TRONIC	18kW	230V	230 m ²	12,5 liter	1.498,71 C

Kabola E-COMPACT serie

De **Kabola eCompact Plus serie** zijn blok CV ketels van dezelfde afmetingen als de V-Tronic 7000, met een identiek hydraulisch gedeelte van de ketel, maar voor minder veeleisende gebruikers. **Deze ketel is uitsluitend bedoeld voor verwarming en is niet bedoeld voor de bereiding van sanitair warm water.** De gebruikersmodule bestaat uit twee displays met zeven segmenten en LED's die aangeven welke parameter wordt weergegeven. Ook de instelling is maximaal vereenvoudigd met drie soft-touch knoppen onder het display. De bediening wordt geregeld via een microprocessor-eenheid. Door te klikken op (CPU-functies) ziet u een korte videobeschrijving van de CPU-functies van de elektrische boiler eCompact Plus, evenals video (CPU-fouten en waarschuwingen).

Deze ketel heeft zich met zijn functionaliteit en kwaliteit gepositioneerd in de categorie premium ketels. Betrouwbaarheid in werking en servicekenmerken zijn, zoals bij alle Kabola-modellen, op het hoogste niveau.



	OMSCHRIJVING	CAPACITEIT	VOLTAGE	VOOR OPPERVLAKTE	WATERBOILERVOLUME	PRIJS
KA86-015	Kabola E-COMPACT	3kW	230V	40 m ²	12,5 liter	1.245,88 C
KA86-016	Kabola E-COMPACT	6kW	230V	70 m ²	12,5 liter	1.258,06 C
KA86-017	Kabola E-COMPACT	9kW	230V	110 m ²	12,5 liter	1.283,95 C
KA86-018	Kabola E-COMPACT	12kW	230V	150 m ²	12,5 liter	1.322,03 C
KA86-019	Kabola E-COMPACT	18kW	230V	230 m ²	12,5 liter	1.384,48 C
KA86-020	Kabola E-COMPACT	24kW	230V	260 m ²	12,5 liter	1.436,26 C
KA86-021	Kabola E-COMPACT	27kW	230V	280 m ²	12,5 liter	1.486,52 C

Kabola HR serie

De Kabola HR serie bestaat uit betrouwbare oliegestookte verwarmingsketels die 10, 14 en 20kW leveren. De HR serie is zowel als CV-ketel, met CV-boilerregeling als combi-ketel leverbaar. Door de brede inzetbaarheid en fluisterstille, volautomatische werking is deze ketel geschikt voor de meeste zeil- en motorjachten. De HR serie wordt vooral gebruikt voor langdurig- of permanent verblijf aan boord. Een CV-installatie met radiatoren, vloerverwarming, hete lucht en bestaande aircosystemen kan door de HR serie verwarmd worden. Aansluiting van 22 mm op CV.



	OMSCHRIJVING	TYPE	CAPACITEIT	VOLTAGE	BRANDSTOF	PRIJS
KA30-001	Kabola HR300	CV - ketel	8 - 10 kW	230V	Diesel	4.115,00 C
KA26-001	Kabola HR400	CV - ketel	12 - 14 kW	230V	Diesel	4.290,00 C
KA37-001	Kabola HR500	CV - ketel	15 - 20 kW	230V	Diesel	4.570,00 C
KA30-002	Kabola HR300	CV - ketel + boiler	8 - 10 kW	230V	Diesel	5.065,00 C
KA26-003	Kabola HR400	CV - ketel + boiler	12 - 14 kW	230V	Diesel	5.290,00 C
KA37-003	Kabola HR500	CV - ketel + boiler	15 - 20 kW	230V	Diesel	5.620,00 C
KA26-002	Kabola HR400	Combi - ketel	12 - 14 kW	230V	Diesel	6.040,00 C
KA30-003	Kabola HR300	CV - ketel	8 - 10 kW	230V	Diesel	5.815,00 C
KA37-002	Kabola HR500	Combi - ketel	15 - 20 kW	230V	Diesel	6.370,00 C
	OMSCHRIJVING	VOOR TYPE NUMMER	DIAMETER (MM)	DEMPEER	ENKEL- OF DOUBBELWANDIG	PRIJS
KA14-N105	Rookgasset	HR300	Ø 60	ja	dubbel	615,00 C
KA14-N106	Rookgasset	HR400/HR500	Ø 80	ja	dubbel	639,00 C
KA14-N220	Rookgasset	HR300	Ø 60	nee	dubbel	435,00 C
KA14-N255	Rookgasset	HR400/HR500/KB50-KB75	Ø 80	nee	dubbel	435,00 C

EXTRA INFORMATIE

Kabola is een Nederlandse fabrikant van oliegestookte verwarmingsketels voor permanent gebruik. Dankzij innovatie, de lange levensduur en uitstekende service is Kabola marktleider. Met behulp van nieuwe technologie is ook een oliegestookte verwarminginstallatie schoon, zuinig en stil. En klein, zoals onze nieuwste volautomatische dieselgestookte Compact 7 bewijst.

Kabola CV-ketels kunnen continu worden gebruikt en hebben een gemiddelde levensduur van zo'n 15 jaar, of langer. Kabola-ketels en kachels werken met conventionele brandstoffen zoals diesel, stookolie, huishoudolie of nieuwe brandstoffen zoals zuivere biobrandstof. Of het nu gaat om een jacht, schip, camper, of maatwerk opdrachten, Kabola levert een breed scala ketels, kachels en toebehoren.

Kabola Compact 7 serie

De Kabola Compact 7 is de kleinste diesel gestookte CV-ketel in de wereld die 7kW levert. De Compact 7 is zowel als CV-ketel, met een CV-boilerregeling als combi-ketel leverbaar. Dankzij de beperkte inbouwmaat en zijn fluisterstille, volautomatische werking is deze ketel geschikt voor (kleine) zeil- en motorjachten, vakantiehuisjes en campers.

Permanente bewoning en zelfs warm tapwater behoren tot de mogelijkheden. Ideaal voor centrale verwarming met radiatoren en/of gecombineerd met hete luchtverwarming van Kabola, uiterst efficiënt, stil en krachtig. Aansluiting van 22 mm op CV.

	OMSCHRIJVING	TYPE	CAPACITEIT	VOLTAGE	BRANDSTOF	PRIJS
KA56-001	Kabola Compact 7	CV - ketel	7 kW	230V	Diesel	3.300,00 C
KA56-002	Kabola Compact 7	CV - ketel + boiler	7 kW	230V	Diesel	4.270,00 C
KA56-003	Kabola Compact 7	Combi - ketel	7 kW	230V	Diesel	4.950,00 C
KA14-N256	Rookgasset	Compact7/KB20-KB45	Ø 50	ja	dubbel	560,00 C
KA14-N274	Rookgasset	Compact7/KB20-KB45	Ø 50	nee	dubbel	384,40 C



Kabola KB serie

Roetvrije oliegestookte verwarmingsketels van Kabola. Oliegestookte verwarmingsketels van Kabola hebben altijd de laagste uitstoot in de markt en de KB-Serie is zelfs volledig roetvrij. Dit verhoogt het rendement en verlaagt de verbruikskosten. Niet voor niets wordt deze KB-Serie "Ecoline" genoemd.

Met een capaciteit van 7 • 70kW is er voor ieder schip een passende Kabola KB-verwarmingsketel. Warmwater is ook mogelijk met de KB + boilerregeling, of KB-combiketels.

Iedere KB-Serie van Kabola is schoon, zuinig en stil. Aansluiting van 22 mm op CV.

Voordelen:

- Lage temperatuur van het uitlaatgas
- 100% roetvrij
- Rendement van 94% met een laag brandstofgebruik
- 30% minder stroomverbruik
- Minder geluid
- Externe verse luchtaanvoer
- Kleine inbouwmaat, grote capaciteit



	OMSCHRIJVING	TYPE	CAPACITEIT	VOLTAGE	BRANDSTOF	PRIJS
KA44-001	Kabola KB20	CV - ketel	7 kW	230V	Diesel	5.510,00 C
KA46-001	Kabola KB40	CV - ketel	13 kW	230V	Diesel	5.760,00 C
KA47-001	Kabola KB45	CV - ketel	24 kW	230 V	Diesel	6.020,00 C
KA48-001	Kabola KB50	CV - ketel	28 kW	230V	Diesel	6.135,00 C
KA49-001	Kabola KB75	CV - ketel	38 kW	230V	Diesel	6.265,00 C
KA61-001	Kabola KB80	CV - ketel	70 - 80 kW	230V	Diesel	11.020,00 C
KA44-002	Kabola KB20	CV - ketel + boiler	7 kW	230V	Diesel	5.775,00 C
KA46-003	Kabola KB40	CV - ketel + boiler	13 kW	230V	Diesel	5.964,00 C
KA47-003	Kabola KB45	CV - ketel + boiler	24 kW	230 V	Diesel	6.206,00 C
KA48-003	Kabola KB50	CV - ketel + boiler	28 kW	230V	Diesel	6.452,00 C
KA49-003	Kabola KB75	CV - ketel + boiler	38 kW	230V	Diesel	6.820,00 C
KA44-006	Kabola KB20	Combi - ketel	8 kW	230V	Diesel	6.390,00 C
KA46-002	Kabola KB40	Combi - ketel	13 kW	230V	Diesel	6.640,00 C
KA47-002	Kabola KB45	Combi - ketel	24 kW	230 V	Diesel	6.890,00 C
KA48-002	Kabola KB50	Combi - ketel	28 kW	230V	Diesel	6.808,00 C
KA49-002	Kabola KB75	Combi - ketel	38 kW	230V	Diesel	7.395,00 C
	OMSCHRIJVING	VOOR TYPE NUMMER	DIAMETER (MM)	DEMPER	ENKEL- OF DUBBELWANDIG	PRIJS
KA14-N256	Rookgasset	Compact7/KB20-KB45	Ø 50	ja	dubbel	560,00 C
KA14-N263	Rookgasset	KB50-KB75	Ø 80	ja, extra grote	dubbel	755,00 C
KA14-N274	Rookgasset	Compact7/KB20-KB45	Ø 50	nee	dubbel	384,40 C
KA14-N255	Rookgasset	HR400/HR500/KB50-KB75	Ø 80	nee	dubbel	435,00 C

VOORTSTUWING?

KIJK DAN EENS
IN HOOFDSTUK
NEGEN EN JE
VINDT ER
ALLES OVER
VOORTSTUWING

ALLES? JA ALLES

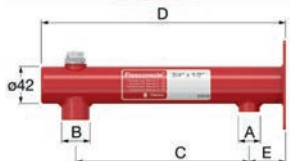

met zwarte dop

RVS rookgas-set (zij-uitlaat)

De rookgasafvoer vormt een essentieel onderdeel van uw verwarmingsinstallatie. Een onjuiste rookgasafvoer reduceert de levensduur van uw ketel aanzienlijk en heeft een nadelige invloed op het verwarmingsrendement. Onthoud bij de montage van de rookgasafvoer dat zelfs de beste ketel niet goed functioneert zonder een goede rookgasafvoer.

	VOOR TYPE NR.	DIAMETER (MM)	DEMPER	ENKEL- OF DUBBELWANDIG	PRIJS
KA14-N105	HR300	Ø 60	ja	dubbel	615,00 C
KA14-N106	HR400/HR500	Ø 80	ja	dubbel	639,00 C
KA14-N220	HR300	Ø 60	nee	dubbel	435,00 C
KA14-N255	HR400/HR500/KB50-KB75	Ø 80	nee	dubbel	435,00 C
KA14-N256	Compact7/KB20-KB45	Ø 50	ja	dubbel	560,00 C
KA14-N263	KB50-KB75	Ø 80	ja, extra grote	dubbel	755,00 C
KA14-N274	Compact7/KB20-KB45	Ø 50	nee	dubbel	384,40 C
KA14-N278	Compact7	Ø 50	nee	enkel	325,00 C

Systemcomponenten voor Kabola

	OMSCHRIJVING	INHOUD	VOORDRUK	DIAMETER	HOOGTE	PRIJS	
KA14-26085	Flamco expansievat	8 liter	0.5 bar	245 mm	280 mm	75,09 C	
	OMSCHRIJVING	A	B	C	D	E	PRIJS
KA14-27910	Flamco flexconsole	1/2"	3/4"	195 mm	275 mm	41 mm	32,85 C
TU2477602	Beluchter/ontluchter automaat, maat 1/2"						53,04 A
TU1968825	Overstortventiel boiler 4 Bar						22,88 A
KA14-N077	Flexible RVS kachelslang - 60 mm						54,98 C

Thermostaten

Deze thermostaat (KA90-002) heeft diverse voordelen, waaronder:

- Een 7-daags programma: hiermee kun je de thermostaat programmeren naar wens
- Zone-netwerken: indien je meerdere WiFi-thermostaten gebruikt, kunnen er zones ingesteld worden en zijn meerdere ruimtes te bedienen via één scherm of app
- Heet water schakeling voor combi en boiler regeling ketels
- Firmware updates via Internet
- Meerdere talen beschikbaar
- Instellen op °C of Fahrenheit
- Connectie met Hybrid ketel voor handige bediening
- Voeding 12-24V DC
- 3,5 inch touchscreen inbouw model. Opbouwdoos beschikbaar
- Uitwendige maten 92,5 x 61,5 mm
- Eenvoudig instellen via een online portal
- Display stroomverbruik < 1W
- Motor Controller maximaal verbruik 10A
- Wifi 2.4GHz
- Screensaver beschikbaar



Ook beschikbaar als hetelucht control (KA90-001). Deze kan maximaal vier hetelucht units aansturen.

	OMSCHRIJVING	PRIJS
KA90-002	Kabola wifi thermostaat radiator regeling	360,77 C
KA90-001	Kabola wifi thermostaat hete lucht regeling	506,15 C

LEDEN VAN DE THERMOSTATEN GENERAAL, HET IS VERLEIDELIJK OM BIJ DIT HOOFDSTUK TERUG TE BLIKKEN ...

**MEER INFORMATIE?
NEEM CONTACT OP MET ONS TEAM**



Kabola sets voor heteluchtverwarming

Een systeem waarbij het niet meer noodzakelijk is om met radiatoren te verwarmen maar door middel van hete lucht. Naast de eenvoudige en ruimtebesparende inbouw mogelijkheden is het systeem uniek omdat het gecombineerd kan worden met radiatoren. Voor elke ruimte is het daarom mogelijk om de best passende oplossing te kiezen.

Ons systeem werkt op een unieke manier waardoor het zeer efficiënt werkt en weinig ruimte inneemt. Door het gebruik van de luchtverwarmer(s) is het niet nodig om de uitstrooplek te bereiken met lange en grote luchtslangen vanaf de ketel. Hierdoor is het installeren gemakkelijk en snel, maar is ook een lange levensduur gewaarborgd.

Het luchtverwarmingssysteem wordt met vloeistofleidingen gekoppeld aan de Kabola ketel, waardoor het ook mogelijk is om het systeem te combineren met radiatoren. Verder bestaat het systeem uit het bedieningspaneel, de luchtverwarmer(s) en de lucht uitstroom openingen. Deze heteluchtverwarming is uitermate geschikt voor continu gebruik. Verleng uw vaarseizoen met Kabola!

Voor bijv. tot 28m³ heteluchtverwarming incl. combi-ketel heb je dan nodig KA88-001 plus KA56-003.

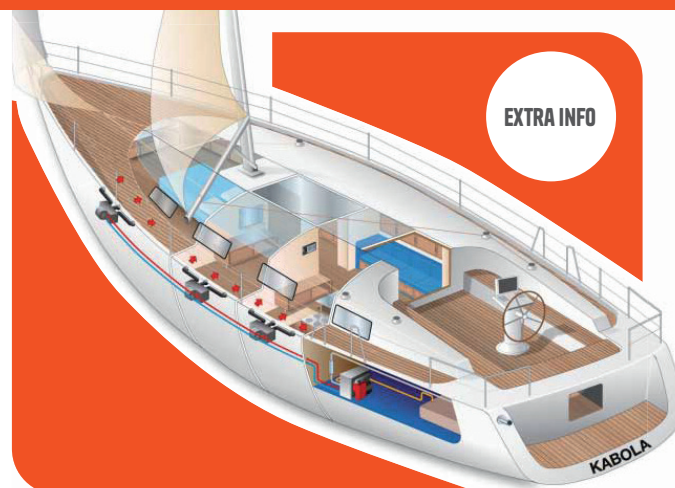

	OMSCHRIJVING	TYPE	CAPACITEIT	VOLTAGE	BRANDSTOF	RENDEMENT	TAPWATER L/MIN 60° C	PRIJS
KA56-001	Kabola Compact 7	CV - ketel	7 kW	230 V	Diesel	>90 %	nee	3.300,00 C
KA56-002	Kabola Compact 7	CV - ketel + boiler	7 kW	230 V	Diesel	>90 %	nee	4.270,00 C
KA56-003	Kabola Compact 7	Combi - ketel	7 kW	230 V	Diesel	>90 %		4.950,00 C
KA88-001	Heteluchtverwarming tot 28m ³							1.078,10 C
KA88-002	Heteluchtverwarming tot 40m ³							1.116,38 C
KA88-003	Heteluchtverwarming tot 60m ³							1.524,18 C

Kabola radiatoren - Memory

- Verkrijgbaar in verschillende RAL-kleuren
- Inclusief voetventiel en thermostaatkraan
- Gebogen of recht
- Elektrische radiator
- Gecombineerde verwarming
- Badkamer geschikt

	OMSCHRIJVING	TYPE	KLEUR	AFMETING (HXL)	VERMOGEN	PRIJS
KA67-B010	Radiator Memory	Verticaal	Witte rand + zwart vlak	1170 x 600 mm	1093W	1.435,00 C
KA67-B011	Radiator Memory	Verticaal	Witte rand + zwart vlak	1800 x 600 mm	1800W	2.059,00 C
KA67-B012	Radiator Memory	Horizontaal	Witte rand + zwart vlak	600 x 1170 mm	1230W	1.435,00 C
KA67-B013	Radiator Memory	Horizontaal	Witte rand + zwart vlak	600 x 1800 mm	1856W	2.059,00 C

Kabola radiatoren - Flat

- Verkrijgbaar in verschillende RAL-kleuren
- Inclusief voetventiel en thermostaatkraan
- Gebogen of recht
- Elektrische radiator
- Gecombineerde verwarming
- Badkamer geschikt

	OMSCHRIJVING	KLEUR	AFMETING (HXL)	VERMOGEN	PRIJS
KA67-B014	Radiator Flat	Wit	400 x 320 mm	148W	706,00 C
KA67-B015	Radiator Flat	Wit	500 x 320 mm	185W	712,00 C
KA67-B016	Radiator Flat	Wit	700 x 320 mm	259W	728,00 C
KA67-B017	Radiator Flat	Wit	800 x 320 mm	296W	739,00 C
KA67-B018	Radiator Flat	Wit	1200 x 320 mm	444W	774,00 C
KA67-B019	Radiator Flat	Wit	400 x 420 mm	185W	717,00 C
KA67-B020	Radiator Flat	Wit	500 x 420 mm	231W	725,00 C
KA67-B021	Radiator Flat	Wit	700 x 420 mm	323W	744,00 C
KA67-B022	Radiator Flat	Wit	800 x 420 mm	370W	771,00 C
KA67-B023	Radiator Flat	Wit	1200 x 420 mm	550W	798,00 C
KA67-B024	Radiator Flat	Wit	400 x 520 mm	222W	725,00 C
KA67-B025	Radiator Flat	Wit	500 x 520 mm	278W	741,00 C
KA67-B026	Radiator Flat	Wit	700 x 520 mm	389W	760,00 C
KA67-B027	Radiator Flat	Wit	800 x 520 mm	444W	785,00 C
KA67-B028	Radiator Flat	Wit	1200 x 520 mm	667W	814,00 C





Petroleumkachels

	OMSCHRIJVING	PRIJS
PV-SRE3531	Petroleumkachel SRE 3531 (50-120m3)	247,11 C
PV-SRE8040	Petroleumkachel SRE 8040 (65-170m3)	354,55 C
PV-SRE9046	Petroleumkachel SRE 9046 (75-190m3)	387,60 C

Eberspächer Airtronic serie

Eberspächer luchtverwarmingen zijn ideaal voor snelle en directe verwarming van het interieur van uw schip en bieden u te allen tijde een aangenaam boordklimaat.

Voordelen van een Eberspächer luchtverwarming:

- Powerstand voor snelle en directe verwarming
- Traploos regelbaar (airtronic D2/D4)
- Zuinig in gebruik (brandstof en stroom)
- Geluidsarme werking

Twee uitvoeringen:

- Scheepsset met luchttoebehoren
- Scheepsset basic -> exclusief luchttoebehoren

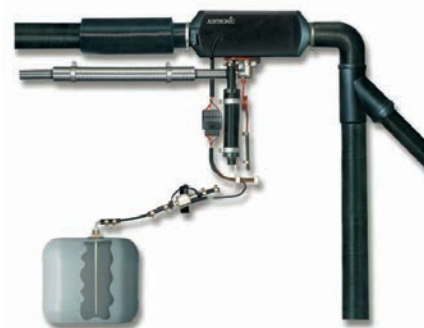

Luchttoebehoren: fiens, rooster Ø90, 2x slangklem, 1x uitstromer, flexibele slangverdeelstuk, 5 of 6 meter slang Ø75mm, 6 of 10 meter slang Ø90mm (afhankelijk van model).

	OMSCHRIJVING	VOLTAGE	CAPACITEIT	ELEC. CONSUMPTION	PRIJS
PL2300051	Eberspächer Airtronic S3 D2L 12V BASIC	12V	850-2200W	tot 28W	1.456,00 C
PL2320050	Eberspächer Airtronic S3 D2L 12V inclusief luchttoebehoren	12V	850-2200W	tot 28W	1.591,00 C
PL2300048	Eberspächer Airtronic M3 D4L 12V BASIC	12V	1000-4000W	tot 39W	1.857,00 C
PL2300052	Eberspächer Airtronic M3 D4L 12V inclusief luchttoebehoren	12V	1000-4000W	tot 39W	2.016,00 C
PL2300047	Eberspächer Airtronic M3 D4L 24V BASIC	24V	1000-4000W	tot 39W	1.857,00 C
PL2300059	Eberspächer Airtronic M3 D4L 24V inclusief luchttoebehoren	24V	1000-4000W	tot 39W	2.016,00 C
PL2400011	Eberspächer Airtronic L3 D6L BASIC	12V	1500-6000W	tot 95W	2.078,00 C
PL2400010	Eberspächer Airtronic L3 D6L inclusief luchttoebehoren	12V	1500-6000W	tot 95W	2.289,00 C
PL2400013	Eberspächer Airtronic L3 D6L BASIC	24V	1500-6000W	tot 95W	2.078,00 C
PL2400012	Eberspächer Airtronic L3 D6L inclusief luchttoebehoren	24V	1500-6000W	tot 95W	2.289,00 C

Eberspächer Artik 10000

Deze warmtewisselaar is ideaal in combinatie met de Hydronic waterverwarmingen. De warmtewisselaar kan in korte tijd uw binnenruimte verwarmen. De Artik warmtewisselaar is bestemd voor toepassing in stilstand (stil en laag stroomverbruik). Ideaal voor bijvoorbeeld schepen en campers.

- Standaard geleverd met vier uitblaasmonden van Ø 60 mm
- Corrosie bestendige inox buitenwand
- Toerentalregelaar en ruimtethermostaat (op aanvraag)

	OMSCHRIJVING	VOLTAGE	VERMOGEN (HI/LOW)	AFMETINGEN (LXBXH)	CAPACITEIT M³/U	PRIJS
TCWW113100	Arctic 10000 warmtewisselaar	12V	10kW - 5.2 kW	444 x 220 x 130 mm	310 - 170	463,00 C
TCWW113200	Arctic 10000 warmtewisselaar	24V	10kW - 5.2 kW	440 x 220 x 130 mm	310 - 170	463,00 C

Eberspächer Helios 2000 & 4000

Deze warmtewisselaars zijn ideaal in combinatie met de Hydronic waterverwarmingen. De warmtewisselaars kunnen in korte tijd uw binnenruimte verwarmen. De Helios warmtewisselaar is bestemd voor toepassing in stilstand (stil en laag stroomverbruik). Ideaal voor bijvoorbeeld schepen en campers. Standaard worden deze warmtewisselaars geleverd met een 2 standen schakelaar.

- Standaard geleverd met zwarte plastic rooster (Helios 2000) of alu rooster
- Op bestelling leverbaar met plastic rooster in grijs of wit (alleen Helios 2000)

	OMSCHRIJVING	VOLTAGE	VERMOGEN (HI/LOW)	AFMETINGEN (LXBXH)	CAPACITEIT M³/U	PRIJS
TCWW104200	Eberspächer Helios 2000	24V	2.0kW - 1.5kW	239 x 124 x 170 mm	125 - 80	186,00 C
TCWW104100	Eberspächer Helios 2000	12V	2.0kW - 1.5kW	239 x 124 x 170 mm	125 - 80	186,00 C
TCWW105100	Eberspächer Helios 4000	12V	4.0 kW - 3.0kW	340 x 104 x 140 mm	250 - 160	237,00 C
TCWW105200	Eberspächer Helios 4000	24V	4.0kW - 3.0kW	340 x 104 x 140 mm	250 - 160	229,00 C

NAVIGATIE APPARATUUR?

NAVIGEER DAN EENS NAAR HOOFDSTUK VIER; DAAR VIND JE ALLES



Eberspächer uitlaatslang

OMSCHRIJVING	DIAMETER (MM)	ROLLENGTE	PRIJS
TC000036061300 Uitlaatslang rvs	Ø30 mm	20 m	26,32 C
TC500300060040 Uitlaatslang rvs	Ø40 mm	20 m	33,98 C



Eberspächer uitlaatslang isolatie

OMSCHRIJVING	DIAMETER (MM)	PRIJS
TC500030000150 Uitlaatslang isolatie (1.5 meter)	Ø80 mm	80,93 C



Eberspächer flexibele slang

OMSCHRIJVING	DIAMETER (MM)	ROLLENGTE	PRIJS
TC102114290000 Flexibele APK slang	Ø 50 mm	20 m	10,70 C
TC102114310000 Flexibele APK slang	Ø 60 mm	20 m	12,69 C
TC102114340000 Flexibele APK slang	Ø 75 mm	25 m	14,91 C
TC102114350000 Flexibele APK slang	Ø 80 mm	20 m	17,70 C
TC102114370000 Flexibele APK slang	Ø 90 mm	20 m	18,17 C
TC102114380000 Flexibele APK slang	Ø 100 mm	20 m	19,83 C



Eberspächer ruisfilter slang

OMSCHRIJVING	DIAMETER (MM)	ROLLENGTE	PRIJS
TC251226891500 Ruisfilterslang	Ø 75	600 mm	60,15 C
TC500300045090 Ruisfilterslang	Ø 90	500 mm	78,78 C

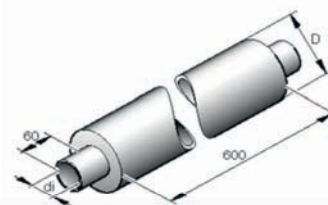

Eberspächer verloopstukken

OMSCHRIJVING	MAAT	MATERIAAL	PRIJS
TC251688890007 Verloopstuk	ø50 -> ø60	kunststof	8,67 C
TC251226890046 Verloopstuk	ø75 -> ø50	kunststof	8,67 C
TC251226890050 Verloopstuk	ø75 -> ø60	kunststof	8,51 C
TC221000010012 Verloopstuk	ø90 -> ø75	kunststof	3,96 C
TC251226890048 Verloopstuk	ø100 -> ø50	kunststof	8,67 C
TC251226890051 Verloopstuk	ø100 -> ø60	kunststof	8,67 C
TC251226890047 Verloopstuk	ø100 -> ø75	kunststof	8,67 C
TC251226890049 Verloopstuk	ø100 -> ø90	kunststof	8,67 C
TC500020030080 Verloopstuk	ø100 -> ø80	metaal	21,18 C



Eberspächer uitstroomrooster vlak 0°

OMSCHRIJVING	VOOR SLANGADAPTER	KLEUR	PRIJS
TC221000010040 Uitstroomrooster	50/60	zwart	5,02 C
TC221000010041 Uitstroomrooster	50/60	wit	7,92 C
TC221000010048 Uitstroomrooster	75/90	zwart	11,26 C
TC221000010049 Uitstroomrooster	75/90	wit	15,96 C





Eberspächer uitstroomrooster vlak 30°

OMSCHRIJVING	VOOR SLANGADAPTER	KLEUR	PRIJS
TC221000010044 Uitstroomrooster	50/60	zwart	5,87 C
TC221000010045 Uitstroomrooster	50/60	wit	9,62 C
TC221000010052 Uitstroomrooster	75/90	zwart	13,10 C
TC221000010053 Uitstroomrooster	75/90	wit	18,74 C



Eberspächer uitstroomrooster vlak afsluitbaar

OMSCHRIJVING	VOOR SLANGADAPTER	KLEUR	PRIJS
TC221000010072 Uitstroomrooster	50/60	zwart	12,34 C
TC221000010073 Uitstroomrooster	50/60	wit	29,95 C
TC221000010076 Uitstroomrooster	75/90	zwart	23,18 C
TC221000010077 Uitstroomrooster	75/90	wit	30,89 C



Eberspächer uitstroomrooster hoog 30°

OMSCHRIJVING	VOOR SLANGADAPTER	KLEUR	PRIJS
TC221000010056 Uitstroomrooster	50/60	zwart	5,84 C
TC221000010057 Uitstroomrooster	50/60	wit	8,99 C
TC221000010060 Uitstroomrooster	75/90	zwart	14,80 C
TC221000010061 Uitstroomrooster	75/90	wit	19,58 C



Eberspächer uitstroomrooster hoog 90°

OMSCHRIJVING	VOOR SLANGADAPTER	KLEUR	PRIJS
TC221000010064 Uitstroomrooster	50/60	zwart	5,92 C
TC221000010065 Uitstroomrooster	50/60	wit	9,20 C
TC221000010068 Uitstroomrooster	75/90	zwart	16,35 C
TC221000010069 Uitstroomrooster	75/90	wit	20,14 C



Eberspächer koppelstukken

OMSCHRIJVING	MAAT	MATERIAAL	PRIJS
TCNP0000000000 Koppelstuk	ø30	rvs	12,15 C
TC221000010005 Koppelstuk	ø60	kunststof	2,35 C
TC221000010006 Koppelstuk	ø75	kunststof	3,02 C
TC221000010024 Koppelstuk	ø90	kunststof	8,54 C
TC221000010007 Koppelstuk	ø100	kunststof	4,62 C



Eberspächer Y-stukken

OMSCHRIJVING	MAAT	MATERIAAL	PRIJS
TC251774890005 Y-Stuk	ø60/60/60	kunststof	9,76 C
TC251226890044 Y-Stuk	ø75/75/75	kunststof	23,05 C
TC221000010021 Y-Stuk	ø90/90/90	kunststof	22,18 C
TC251226890045 Y-Stuk	ø100/100/100	kunststof	22,94 C

Eberspächer flens

OMSCHRIJVING	MAAT	MATERIAAL	OPENING	PRIJS
TC201577890601 Flens	Ø 60	kunststof	-	4,04 C
TC201297000001 Flens	Ø 90	metaal	uitwendig ø132	47,02 C



Eberspächer overige

OMSCHRIJVING	PRIJS
TC000015210060 Uitlaatklep 27-30 mm (Voor 24)	6,05 C
TC000015210061 Uitlaatklep 30-33 mm (Voor 30)	5,75 C
TC221050893900 Uitlaatbocht 24-30 met aftap	63,81 C
TC500300080030 Uitlaatdemper 30 mm inw. l=0,9M	88,68 C
TC251226890500 Rooster 95/132mm vernikkeld	31,35 C
TC251226890010 Opvulring 75/80mm	6,76 C
TC251226895000 Tank aansluiting 2 mm <=5kW	38,20 C
TC251482890011 Verwarmingssteun haaks staal AIRTRONIC 1	60,52 C
TC251520800101 Uitlaatreductie 24-30 mm	14,11 C
TC251552050100 Rooster instroomkap 75 mm	14,93 C
TC251729800001 Rooster instroomkap 90 mm	6,97 C
TC500030000120 Isolatie kous max diam 70 1.20 m lengte	62,94 C
TC500140000130 Regelrozet messing verchr. 130	36,86 C
TC251482890005 Elleboog 75 mm B/D3L	10,89 C
TC251688890001 Bocht 60 mm kunststof	4,31 C

EBERSPÄCHER,
IDEAAL VOOR
SNELLE EN DIRECTE
VERWARMING VAN
HET INTERIEUR
VAN JOUW SCHIP



COMBINOORD.NL

DÉ WEBSHOP VOOR INDUSTRIE, RECREATIE EN WATERSPORT

Eberspächer reductiering

OMSCHRIJVING	DIAMETER	PRIJS
TC221000010079 Reductiering voor slangadapter	60 mm	2,73 C
TC221000010080 Reductiering voor slangadapter	75 mm	2,73 C
TC221000010081 Reductiering voor slangadapter	90 mm	2,73 C



Eberspächer slangadapter

OMSCHRIJVING	DIAMETER	PRIJS
TC221000010034 Slangadapter	50 mm	3,58 C
TC221000010035 Slangadapter	60 mm	3,47 C
TC221000010036 Slangadapter	75 mm	3,09 C
TC221000010037 Slangadapter	90 mm	4,48 C



Eberspächer huiddoorvoer

OMSCHRIJVING	PRIJS
TC221050894300 Huiddoorvoer 30mm	130,31 C





Dometic MCS T serie

Nu nog krachtiger: bewezen compacte aircosystemen voor doe-het-zelfinstallatie

De marine klimaatsystemen van Dometic zijn ontwikkeld voor een snelle en eenvoudige inbouw achteraf. Alle onderdelen en bevestigingsmaterialen zijn in de leveringsomvang inbegrepen. Er zijn drie vermogens beschikbaar die gebruikmaken van een nieuw, modern koudemiddel waardoor de systemen nog effectiever zijn en die airconditioningcomfort bieden voor hutten van verschillende afmetingen en designs. Om het klimaat in een extra ruimte te regelen kunt u de optionele luchtverdelerskit aanschaffen (alleen bij de MCS 12 en 16). Een ander voordeel van de supercompacte MCS-klimaatsystemen: dankzij de efficiënte warmtepomptechnologie kunnen ze ook worden gebruikt als verwarmingssysteem bij watertemperaturen > 6°C.



- Combineert koelen, ontvochtigen en verwarmen in één krachtig systeem
- Ultracompacte, ruimtebesparende onderdelen
- Compleet pakket met alle benodigde installatiematerialen
- Drie modellen met een koelvermogen van 6.000, 12.000 en 16.000 Btu/h
- Gebruiksvriendelijk bedieningspaneel voor het regelen van alle functies
- Gemakkelijk te reinigen, geïntegreerd luchtfilter
- Hoogwaardig luchtinlaat- en -uitlaatrooster
- Accessoireskit voor MCS 12/16: optionele uitbreidingskit voor het verdeelen van de lucht over twee aparte ruimtes

	OMSCHRIJVING	KOELCAPACITEIT	VERWARMINGSCAPACITEIT	INGANGSSPANNING	PRIJS
WA9108782885	Dometic airco type MCS6	6000 BTU/uur	1750W	230V AC	4.263,00 A
WA9108782884	Dometic airco type MCS12	12000 BTU/uur	3500W	230V AC	4.604,00 C
WA9108782886	Dometic airco type MCS16	16000 BTU/uur	4700W	230V AC	5.117,00 C

**EXTRA
GEDETAILLEERDE
INFORMATIE**

**KWALITEIT
UIT GROU**

	MCS6	MCS12	MCS16
Koelcapaciteit	6000 BTU/uur	12000 BTU/uur	16000 BTU/uur
Verwarmingcapaciteit	1750W	3500W	4700W
Stroomverbruik koelmodus	621W	759W	1035W
Stroomverbruik verwarmingsmodus	851W	989W	1357W
Koelt onderdek zonder ramen van	8m ²	16m ²	23m ²
Koelt middendek met kleine ramen van	5m ²	10m ²	15m ²
Koelt bovendek met grote ramen van	4m ²	8m ²	12m ²
Ingangsspanning	230V AC	230V AC	230V AC
Stroomverbruik koel/verwarmingsmodus	2.7A / 3.7A	3.3A / 4.3A	4.5A / 5.9A
Vereiste circuitbeveiliging (haven)	min.6A, max 10A smeltzekering	min.8A, max 10A smeltzekering	min.11A, max 15A smeltzekering
Startstroom	tot 11A	tot 22A	tot 32A
Aantal aanjagersnelheden	6/automatisch	6/automatisch	6/automatisch
Temperatuurbereik (geprogrammeerd)	18°C tot 30°C	18°C tot 30°C	18°C tot 30°C
Temperatuurregeling thermostaat	Ja	Ja	Ja
Koudemiddel	R410A	R410A	R410A
Afmeting airco-unit (bxhxd)	451x298x241 mm	552x343x248 mm	552x343x279 mm
Afmeting elektronische regeling (bxhxd)	165x22x67 mm	165x22x67 mm	165x22x67 mm
Gewicht	18 kg	26 kg	28 kg
Artikelnummer	WA9108782885	WA9108782884	WA9108782886
Prijs C	4.263,00	4.604,00	5.117,00



Dometic MCS T serie accessoires

Met deze uitbreidingsset voor Dometic MCS12 en de MCS16 kunt u twee hutten tegelijkertijd koelen of verwarmen. Het flexibele ontwerp maakt een individuele aanpassing aan de montagesituatie mogelijk.

Leveringsomvang: luchtgeleiding (100 mm x 3,80 meter), luchtuitlaatrooster afsluitbaar, Y-adapter.

OMSCHRIJVING	PRIJS
WA9108549923 Dometic MCS luchtverdelerset	243,70 C



Dometic SmartStart

Soft-starter ter vermindering van de aanloopstroom. De airconditioner Dometic MCS 16 is echt krachtig – en maakt daarom ook gebruik van een hogere compressor-aanloopstroom. Die kunt u met behulp van de nieuwe Soft-start Dometic SmartStart echter tot 65% laten zakken. Zodat u zelfs bij elektrisch zwak afgezeerde ligplaatsen zonder problemen kunt starten. Deze compacte oplossing is snel en eenvoudig in nieuwe of bestaande installaties te integreren.

OMSCHRIJVING	PRIJS
WA9108850494 Dometic SmartStart III 230/50-60/1 16A	752,00 B
WA9108850495 Dometic SmartStart III 230/50-60/1 32A	752,00 B



Dometic Turbo DTG serie (compacte units)

Bij een compacte unit zijn alle hoofdcomponenten op één frame opgebouwd. Dit maakt deze airco geschikt voor plaatsing in bijv. een bank, een kast, of onder een bed. De units zijn leverbaar als airco maar ook als airco/heater zodat die geschikt wordt als bijverwarming. Een kit bestaat uit een airco-unit compleet met waterpomp, slangen en uitblaas roosters nodig voor de complete installatie.

Een compacte unit is geschikt om 1 vertrek te koelen of te verwarmen. Met eventueel een Y-stuk is het mogelijk om een 2e vertrek mee te nemen. Laag stoomverbruik t.o.v. van de grotere systemen. Compacte units zijn vooral geschikt voor schepen tot 12 meter.

OMSCHRIJVING	PRIJS
WA9600024577 DTG6-2371-410A 4MR	3.412,00 C
WA9600024567 DTG8-2371-410A 5MR	3.625,00 C
WA9600024883 DTG10-2371-410A 6MR	3.818,00 C
WA9600024865 DTG12-2371-410A 6MR	3.940,00 C
WA9600024566 DTG16-2371-410A 7MR	4.339,00 C

DOMETIC: DAT IS KOMPLETE KWALITEIT MET EEN GROTE D

MBC airco type SSC

De SSC-serie zijn op zichzelf staande systemen met directe expansie, speciaal ontwikkeld voor boten en ideaal voor gelijktijdige koeling en verwarming van een of meer hutten.

De SSC-serie is zorgvuldig ontworpen om licht en compact te zijn, voor een snelle en eenvoudige installatie in elke geschikte kamer van elke boot.

De grondplaten van deze units zijn volledig gemaakt van AISI 316 roestvrij staal, wat een lange levensduur garandeert en ze kunnen tevens een grote hoeveelheid condenswater opvangen.

De SSC-serie is standaard voorzien van een mooi digitaal bedieningspaneel met LCD-achtergrondverlichting. SSC-systemen zijn allemaal verkrijgbaar in warmtepompversie en in 6 maten variërend van 6.000 tot 16.000 BTU/h.

OMSCHRIJVING	VOLTAGE	AFMETINGEN (LXBXH)	BTU KOELEN	BTU VERWARMEN	PRIJS	
MBC-SSC08	MBC Airco type SSC08	230 Vac	480 x 285 x 298 mm	8000 Btu/h	8700 Btu/h	2.850,00 B
MBC-SSC10	MBC Airco type SSC10	230 Vac	480 x 285 x 298 mm	10000 Btu/h	11000 Btu/h	3.000,00 B
MBC-SSC13	MBC Airco type SSC13	230 Vac	480 x 285 x 298 mm	13000 Btu/h	13800 Btu/h	3.200,00 B
MBC-SSC16	MBC Airco type SSC16	230 Vac	500 x 315 x 338 mm	16000 Btu/h	17600 Btu/h	3.390,00 B
MBC-SSC24	MBC Airco type SSC24	230 Vac	690 x 448 x 430 mm	24000 Btu/h	26400 Btu/h	4.000,00 B



MBC airco SPLIT type SCP

De SCP-serie zijn directe verdampingsapparatuur met expansiesystemen die bestaan uit twee afzonderlijke units (condensatie- en ventilatie-ventilatie), waardoor ze de ideale oplossing zijn voor de airconditioningbehoeften in elektrische-, zeil- en motorboten. Het gebruik van split-systemen minimaliseert het geluidsniveau in de hutten en is de optimale oplossing in die situaties waarin er niet genoeg ruimte is om een autonoom systeem te installeren.

De SCP-serie bestaat uit 7 typen modellen, variërend van 8.000 tot 24.000 BTU/h koelcapaciteit. Dankzij het ontwerp van de warmtepomp bieden ze ook een omgekeerde cyclus, waardoor ze een handige oplossing bieden voor het verwarmen van de verschillende ruimtes. De SCP-serie is zorgvuldig ontworpen om lichtgewicht en compact te zijn, voor een snelle en eenvoudige installatie in elke geschikte kamer van elke boot.

Alle SCP-systemen bestaan uit twee gescheiden hoofdcomponenten: condensatie- en ventilatie-units. De meest gebruikelijke installatieprocedure is wanneer de condensatie-unit in de motorruimte wordt geplaatst, zodat het geluid van de compressor eenvoudig kan worden geïsoleerd, terwijl de ventilatie-unit meestal in een zitruimte van een cabine wordt geïnstalleerd. Bij gebruik van split-systemen worden condensatie- en ventilatie-units met elkaar verbonden met geïsoleerde koperen koelmiddelleidingen.

MBC Marine - SCP-type airconditioningsystemen worden standaard geleverd met een digitale bedieningspaneel met LCD-achtergrondverlichting.



	OMSCHRIJVING	VOLTAGE	AFMETINGEN VERDAMPERS (HXBXD)	AFMETINGEN CONDENSATOR (HXBXD)	GEWICHT	PRIJS
MBC-SCP24	MBC Airco type SCP24	230 Vac	430 x 560 x 370 mm	408 x 250 x 330 mm	18,0 kg	4.900,00 B
MBC-SCP10	MBC Airco type SCP10	230 Vac	300 x 355 x 245 mm	315 x 280 x 220 mm	10,0 kg	3.840,00 B
MBC-SCP13	MBC Airco type SCP13	230 Vac	300 x 355 x 245 mm	315 x 280 x 220 mm	12,0 kg	4.100,00 B
MBC-SCP16	MBC Airco type SCP16	230 Vac	355 x 500 x 345 mm	335 x 250 x 330 mm	14,0 kg	4.400,00 B

MBC airco DC type SDC

De SDC-serie is de exclusieve en innovatieve zeewatergekoelde bootairconditioner die rechtstreeks wordt gevoed in 12V of 24V of 48V (gelijkstroom) vanaf de accubank van uw boot, zonder gebruik van een generator of omvormer.

De ventilator kan ook worden gedraaid (hetzelfde als de SSC-serie) waardoor veel installatie-opties mogelijk zijn in overeenstemming met het pad van de luchtkanalen. De kwaliteit van de behandelde lucht wordt verzekerd door de installatie van een gemakkelijk verwijderbaar en wasbaar filter.

Elke airconditioner wordt geleverd in een voorgeladen toestand, uitgerust met een milieuvriendelijk koelmiddel, zodat er geen verdere installatie of inspectie nodig is voor veilig gebruik na installatie.

De zeewaterpomp moet extra bij besteld worden.



	OMSCHRIJVING	VOLTAGE	AFMETINGEN (LXBXH)	BTU KOELEN	BTU VERWARMEN	PRIJS
MBC-SDC-127000	MBC Airco type SDC-12 7000	12V	200 x 380 x 298 mm	7000 Btu/h	7500 Btu/h	4.100,00 B
MBC-SDC-2412000	MBC Airco type SDC-24 12000	24V	285 x 480 x 298 mm	12000 Btu/h	13200 Btu/h	4.500,00 B
MBC-SDC-4816000	MBC Airco type SDC-48 16000	48V	315 x 500 x 330 mm	16000 Btu/h	17700 Btu/h	4.800,00 B

	OMSCHRIJVING	VOLTAGE	VOOR AIRCO TYPE (BTU/U)	PRIJS
MBC-DC4012C	MBC Zeewaterpomp DC model	12V	8000	85,00 A
MBC-DC5512A	MBC Zeewaterpomp DC model	12V	12.000 - 16.000	150,00 A
MBC-DC6024B	MBC Zeewaterpomp DC model	24V	12.000 - 16.000	210,00 A

MBC airco type ESC (Wi-Fi)

De ESC-serie zijn op zichzelf staande systemen met directe expansie, speciaal ontwikkeld voor boten en ideaal voor gelijktijdige koeling en verwarming van een of meer hutten.

De ESC-serie is zorgvuldig ontworpen om licht en compact te zijn, voor een snelle en eenvoudige installatie in elke geschikte kamer van elke boot.

De grondplaten van deze units zijn volledig gemaakt van AISI 316 roestvrij staal, wat een lange levensduur garandeert en ze kunnen tevens een grote hoeveelheid condenswater opvangen.

De ESC-serie is standaard voorzien van een mooi digitaal bedieningspaneel met Wi-Fi en kan bediend worden d.m.v. een app. ESC-systemen zijn allemaal verkrijgbaar in warmtepompversie en in 5 maten variërend van 6.000 tot 16.000 BTU /u.



	OMSCHRIJVING	VOLTAGE	AFMETINGEN (LXBXH)	BTU KOELEN	BTU VERWARMEN	PRIJS
MBC-ESC08	MBC Airco type ESC08 (Wi-Fi)	230 Vac	255 x 420 x 320 mm	8000 Btu/h	8700 Btu/h	3.000,00 B
MBC-ESC10	MBC Airco type ESC10 (Wi-Fi)	230 Vac	305 x 420 x 320 mm	10000 Btu/h	11000 Btu/h	3.200,00 B
MBC-ESC13	MBC Airco type ESC13 (Wi-Fi)	230 Vac	305 x 500 x 350 mm	13000 Btu/h	13800 Btu/h	3.400,00 B
MBC-ESC16	MBC Airco type ESC16 (Wi-Fi)	230 Vac	320 x 510 x 360 mm	16000 Btu/h	17600 Btu/h	3.590,00 B
MBC-ESC24	MBC Airco type ESC24 (Wi-Fi)	230 Vac	448 x 690 x 430 mm	24000 Btu/h	26400 Btu/h	4.200,00 B

MBC airco elektronische accessoires

	OMSCHRIJVING	VOLTAGE	CAPACITEIT (BTU/U)	FLOW (L/MIN)	PRIJS
MBC-MP-20-R	MBC zeewaterpomp	230 Vac	10.000 - 13.000	15.0	260,00 B
MBC-MP-40-R	MBC zeewaterpomp	230 Vac	16.000 - 24.000	22.5	330,00 B
MBC-SOFTSTART	Softstart voor MBC airco systemen				345,00 B
MBC-RB-8	Relaybox voor meerdere AC units met één waterpomp				200,00 B



MBC airco luchttoevoerroosters

	OMSCHRIJVING	MATERIAAL	AFMETINGEN	PRIJS
MBC-PSAG-R-100	Luchttoevoerrooster	Wit kunststof	100 mm (rond)	52,00 B
MBC-PSAG-S-100	Luchttoevoerrooster met plenumbox	Wit kunststof	100 x 100 mm	95,00 B
MBC-SAG-2010-O	Luchttoevoerrooster	Eiken	200 x 100 mm	150,00 B
MBC-SAG-2010-T	Luchttoevoerrooster	Teak	200 x 100 mm	150,00 B
MBC-SAG-2515-O	Luchttoevoerrooster	Eiken	250 x 150 mm	237,00 B
MBC-SAG-2515-T	Luchttoevoerrooster	Teak	250 x 150 mm	237,00 B

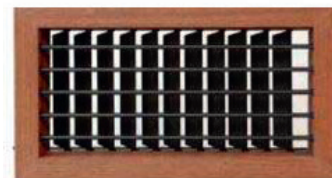

MBC airco uitstroomroosters

	OMSCHRIJVING	MATERIAAL	AFMETINGEN	PRIJS
MBC-RAG-2525-O	Uitstroomrooster	Eiken	250 x 250 mm	147,00 B
MBC-RAG-2525-T	Uitstroomrooster	Teak	250 x 250 mm	147,00 B
MBC-RAG-2545-O	Uitstroomrooster	Eiken	250 x 450 mm	217,00 B
MBC-RAG-2545-T	Uitstroomrooster	Teak	250 x 450 mm	217,00 B
MBC-PRAG-2030	Uitstroomrooster	Wit kunststof	200 x 300 mm	84,00 B
MBC-PRAG-4030	Uitstroomrooster	Wit kunststof	400 x 300 mm	105,00 B



ELKE VROUW KRIJGT HET WARM ALS ZE NAAR ROB KIJKT, KIES DAAROM ONZE MBC AIRCO'S

MBC airco doradeboxen

	OMSCHRIJVING	VOOR ROOSTER	AANSLUITING Ø	AANSLUITING	PRIJS
MBC-PB-B-2010	Doradebox	SAG2010	100 mm	onder	65,00 B
MBC-PB-S-2010	Doradebox	SAG2010	100 mm	zijkant	65,00 B
MBC-PB-B-125	Doradebox	SAG2515	125 mm	onder	65,00 B
MBC-PB-B-2010-125	Doradebox	SAG2010	125 mm	onder	65,00 B
MBC-PB-S-125	Doradebox	SAG2515	125 mm	zijkant	72,00 B



MBC airco koppelstukken

	OMSCHRIJVING	AANSLUITING	PRIJS
MBC-AST-101010	T - stuk	100 x 100 x 100 mm	95,00 B
MBC-AST-252525	T - stuk	125 x 125 x 125 mm	95,00 B
MBC-ASY-101010	Y - stuk	100 x 100 x 100 mm	95,00 B
MBC-ASY-252525	Y - stuk	125 x 125 x 125 mm	95,00 B
MBC-ADR-150-125	Lucht reductiering	150 naar 125 mm	16,00 B
MBC-ASD-125-100	Lucht reductiering	125 naar 100 mm	14,00 B
MBC-ADR-125-100	Lucht reductiering	125 naar 100 mm	14,00 B



MBC airco luchtslang

	OMSCHRIJVING	DIAMETER	PRIJS
MBC-DUCT-125	Luchtslang (geïsoleerd)	125 mm	13,00 B
MBC-DUCT-100	Luchtslang (geïsoleerd)	100 mm	12,00 B
MBC-DUCT-150	Luchtslang (geïsoleerd)	150 mm	16,00 B





Stuurstoel Strauss

Stoel met uitstekende verstelmogelijkheden en een goed zitcomfort voor een scherpe prijs.

- Zitbreedte: 49 cm
- Zitdiepte: 46/51 cm
- Rughoogte: 80 cm
- Afmetingen (bxlh): ca. 62 x 68 x 90 cm

Handmatig verstelbare zithoogte, zitneiging, zitlengte (5 cm), rugleuning (kan geheel horizontaal), hoofdsteen en armleuningen (opklapbaar). Uitgevoerd in zwart stof.

	OMSCHRIJVING	PRIJS
HO2058005	Strauss	972,12 B



Stuurstoel Maryland

Eenvoudige maar goedzittende stoel voorzien van klapzitting voor de kleinere stuurhut, of als 2e stuurstoel die niet te veel ruimte in mag nemen.

- Zitbreedte: 49 cm
- Zitdiepte: 43 cm
- Rughoogte: 55 cm
- Afmetingen (bxlh): ca. 59 x 54 x 69 cm
- Afmetingen opgeklapt (bxlh): ca. 59 x 35/45 x 69 cm

Handmatig verstelbare zitting (opklapbaar) en armleuningen (opklapbaar). Uitgevoerd in blauw stof.

	OMSCHRIJVING	PRIJS
HO1605050	Maryland	1.007,00 B



Stuurstoel Verdi

Stuurstoel wordt geleverd zoals op afbeelding maar dan met armleuningen en zonder onderstel.

- Zitbreedte: 44 cm
- Zitdiepte: 45 cm
- Rughoogte: 52 cm
- Afmetingen (bxlh): ca. 60 x 60 x 70 cm

Verstelbaar arm- en rugleuning. Uitgevoerd in zwart/wit kunststof.

	OMSCHRIJVING	PRIJS
HO00010891	Verdi	1.170,00 B

STOERE STUURSTOELN VOOR STEVIGE SCHIPPERS



Stuurstoel Mahler

Zwaar uitgevoerde stoel en netjes afgewerkt, zeer comfortabel.

- Zitbreedte: 54 cm
- Zitdiepte: 49 cm
- Rughoogte: 80 cm
- Afmetingen (bxlh): ca. 68x76x85 cm

Handmatig verstelbare lendensteun, rugleuning (kan geheel horizontaal), hoofdsteen en armleuningen (opklapbaar). Uitgevoerd in zwart leer.

	OMSCHRIJVING	PRIJS
HO1605850	Mahler	1.798,00 B

Stuurstoel San Diego

De San Diego is ultiem in comfort en klasse. Geleverd met een hoge voorgevormde rug en een zware ergonomisch gevormde zit. Met opklapbare en verstelbare armleuningen en een verstelbare rugleuning en hoofdsteun. In diverse kleuren leer leverbaar.

- Zitbreedte: 54 cm
- Zitdiepte: 50 cm
- Rughoogte: 74 cm
- Afmetingen (bxlxh): ca. 66x67x90 cm

Handmatig verstelbare rugleuning, hoofdsteun en armleuningen (opklapbaar, bekleed). Uitgevoerd in zwart leer.

	OMSCHRIJVING	PRIJS
HO1608125	San Diego	2.750,00 B



Stuurstoel Lehar XL

Van deze stoel kan werkelijk alles bewegen, daardoor heeft deze stoel een uitstekende zit en dat zelfs voor personen van zeer verschillend postuur. Veel gebruikte stoel in de volcontinu vaart, op duwboten, rederijen, etc.

- Zitbreedte: 44 cm
- Zitdiepte: 48/52 cm
- Rughoogte: 80 cm
- Afmetingen (bxlxh): ca. 62x68x103 cm

Handmatig verstelbare zithoogte, zitneiging, zitlengte (10 cm), lendensteun (2 boven elkaar), rugleuning, hoofdsteun en armleuningen (opklapbaar, bekleed). Uitgevoerd in zwarte stof.

	OMSCHRIJVING	PRIJS
HO1607715	Lehar XL	1.895,00 B



Onderstellen

	OMSCHRIJVING	EIGENSCHAPPEN	HOOGTE	PRIJS
HO1678201	Notus onderstel met 5-teens kruisvoet	In hoogte verstelbaar, vaste voetensteun	56/80 cm	671,00 B
HO2240260	Norsap onderstel met flens	In hoogte verstelbaar(gas), opklapbare voetensteun	66/93 cm	1.577,00 B
HO2240460	Norsap onderstel met 5-teens kruisvoet	In hoogte verstelbaar(gas), opklapbare voetensteun	63.5/90.5 cm	1.721,57 B



Stoelkuip met inklapbare rugleuning

	OMSCHRIJVING	PRIJS
EU48.415.00	Stoelkuip inklapbare rugleuning	278,94 A



Stuurstoel voor open boten met neerklapbare rugleuning

Gemaakt van glasvezel en uitgerust met zitting die open kan, zodat die kan worden gebruikt als opbergplaats. Verder voorzien van een terugklapbare rugleuning zodat de stoel in de vaarrichting of omgekeerd gebruikt kan worden. Alle beslag is van RVS. Kussenwerk van wit imitatieleder.

	OMSCHRIJVING	TYPE	LENGTE (MM)	DIEPTE (MM)	ZITTING HOOGTE (MM)	PRIJS
EU48.292.04	Jolly 4	eenzits	600	480	530	821,87 A
EU48.292.02	Jolly 2	tweezits	900	480	530	1.057,47 A



Savas stuurstoel KAB T1

Levering exclusief onderstel.

	OMSCHRIJVING	PRIJS
SV011	Stuurstoel KAB T1 NL zwart stof + leuning	686,00 A
SV012	Stuurstoel KAB T1 NL zwart stof + leuning + hoofdsteun	856,00 A





Savas stuurstoel KAB T4

De SAVAS KAB T4 NL is een robuuste, statische stoel. Standaard uitgerust met hoge rugleuning ter ondersteuning van de schouderbladen en een mechanische lendensteun. Deze stoel is met een mechanisch of luchtgeveerd onderstel verkrijgbaar. Levering exclusief onderstel.

	OMSCHRIJVING	PRIJS
SV020	Stuurstoel KAB T4 NL zwarte stof	504,00 A
SV021	Stuurstoel KAB T4 NL zwarte stof + leuning	736,00 A
SV022	Stuurstoel KAB T4 NL zwarte stof + leuning + hoofdsteun	906,00 A



Savas stuurstoel James Cook

De SAVAS James Cook is een super solide en ergonomisch perfecte stoel met een uitgekende zit en alle basale bedieningsmogelijkheden. Er is gekozen voor de allerbelangrijkste verstellingen waardoor de stoel geschikt is voor de meeste posturen. De verstellingen waar deze stoel over beschikt zijn rugleuning-, zitvlaklengte-, lendensteun- en kantelverstelling. Te plaatsen op alle soorten veer- en onderstelsystemen en te voorzien van alle mogelijke arMLEUNINGEN.

Levering exclusief onderstel.

	OMSCHRIJVING	PRIJS
SV040	Stuurstoel James Cook stof	1.050,00 A
SV041	Stuurstoel James Cook stof + leuning	1.540,00 A
SV050	Stuurstoel James Cook leer	1.246,00 A
SV051	Stuurstoel James Cook leer + leuning	1.736,00 A

Stoelpoten met vaste basis



	TYPE	HOOGTE (MM)	KOLOM Ø MM	BASIS Ø MM	PRIJS
EU48.650.00	Telescopisch met gepolijste voet	450/620	80/73	230	173,88 A

Stoelpoten met schuifstuk

	TYPE	HOOGTE (MM)	KOLOM Ø MM	BASIS Ø MM	PRIJS
EU48.625.00	Telescopisch met gestraalde voet	450/620	80/73	230	188,48 A
EU48.630.00	Telescopisch met gepolijste voet	450/620	80/73	230	191,57 A

Stoelpoten met een draibare bevestiging



	OMSCHRIJVING	TYPE	HOOGTE (MM)	KOLOM Ø MM	BASIS Ø MM	PRIJS
EU48.709.99	Stoelpoot	Telescopisch	340/470	73/60	228	154,84 A
EU48.710.00	Stoelpoot	Telescopisch	430/630	73/60	228	157,38 A

Stoelpoten met draibaar schuifstuk



	OMSCHRIJVING	TYPE	HOOGTE (MM)	KOLOM Ø MM	BASIS Ø MM	PRIJS
EU48.711.99	Stoelpoot	Telescopisch	340/470	87/73	228	314,18 A
EU48.712.00	Stoelpoot	Telescopisch	430/630	87/73	228	330,31 A
EU48.703.60	Stoelpoot	Telescopisch	454/610	88/73	228	430,64 A
	OMSCHRIJVING	Ø (MM)	VOOR STOEL	AFMETING (LXBXH)	PRIJS	
EU48.715.01	Opklapbare voetsteun	84	EU48.711.99, EU48.712.00, EU48.703.60	410 x 400 x 220 mm		217,74 A

Stoelpoot met schok-absorptie

	OMSCHRIJVING	TYPE	MATERIAAL	HOOGTE (MM)	KOLOM Ø MM	PRIJS
EU48.707.01	Stoelpoot met schok-absorptie	Telescopisch	Aluminium	340/450	75/65	94,16 A
EU48.707.02	Stoelpoot met schok-absorptie	Telescopisch	Aluminium	500/630	75/65	104,72 A



Voetsteunen

	OMSCHRIJVING	PRIJS
EU48.587.00	Teakhouten voetsteun	141,39 A



Tafelpoten

	OMSCHRIJVING	TYPE	MATERIAAL	HOOGTE (MM)	KOLOM Ø MM	PRIJS
EU48.418.11	Tafelpoot compleet	Vaste	Gepolijst staal	700	60	82,33 A
EU48.418.28	Tafelpoot compleet	Vaste	Aluminium	700	60	134,64 A



Aluminium tafelpoten

	OMSCHRIJVING	TYPE	MATERIAAL	HOOGTE (MM)	KOLOM Ø MM	PRIJS
EU48.417.64	Tafelpoot compleet	Vaste	Aluminium	685	60	126,91 A
EU48.417.65	Tafelpoot	Telescopisch	Aluminium	500/700	50/60	191,58 A
EU48.651.00	Tafelpoot	Telescopisch	Aluminium	580/780	70/73	188,65 A



Aluminium 3-delige tafelpoten

	OMSCHRIJVING	TYPE	MATERIAAL	HOOGTE (MM)	KOLOM Ø MM	PRIJS
EU48.719.01	Tafelpoot	Telescopisch	Aluminium	295/690	73/60/50	259,36 A
EU48.720.03	Tafelpoot	Telescopisch	Aluminium	345/714	100/88/72	595,08 A



Elektrische tafelpoten

	OMSCHRIJVING	TYPE	VOLTAGE	MATERIAAL	HOOGTE (MM)	PRIJS
EU48.720.12	Elektrische tafelpoot	Telescopisch	12V	Aluminium	355/712	1.407,65 A
EU48.720.24	Elektrische tafelpoot	Telescopisch	24V	Aluminium	355/712	1.513,30 A
EU48.720.30	Bedieningspaneel voor EU48.720.12/24	119 x 69 mm				285,38 A



RVS tafelpoot met kruis

	OMSCHRIJVING	TYPE	MATERIAAL	HOOGTE (MM)	KOLOM Ø MM	PRIJS
EU48.418.02	Tafelpoot	Telescopisch	RVS	500/720	60/50	278,16 A



Comfort Seat Classic regular

De Regular heeft een geïntegreerd frame met scharniermechanisme om u te voorzien van een onafhankelijke ruggensteun waar u ook bent, compact en licht van gewicht, dus overal makkelijk mee naar toe te nemen met toch het juiste zitcomfort. De hoes is gemaakt van kleurrijk waterbestendig en UV bestendig acrylmateriaal en de achterzijde is compleet voorzien van een anti-slip beschermingsmateriaal.

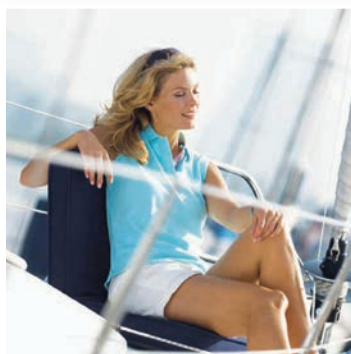

	OMSCHRIJVING	KLEUR	MAAT	GEWICHT	PRIJS
CSC1101B	Comfort Seat Classic regular	Captains Blue	100 x 48 x 8 cm	3000 gr	79,75 C
CSC1119B	Comfort Seat Classic regular	Aqua	100 x 48 x 8 cm	3000 gr	79,75 C
CSC1117B	Comfort Seat Classic regular	Orange	100 x 48 x 8 cm	3000 gr	79,75 C
CSC1102B	Comfort Seat Classic regular	Ocean Blue	100 x 48 x 8 cm	3000 gr	79,75 C
CSC1103B	Comfort Seat Classic regular	Cobalt Blue	100 x 48 x 8 cm	3000 gr	79,75 C
CSC1104B	Comfort Seat Classic regular	Sand	100 x 48 x 8 cm	3000 gr	79,75 C
CSC1105B	Comfort Seat Classic regular	Dark Red	100 x 48 x 8 cm	3000 gr	79,75 C
CSC1106B	Comfort Seat Classic regular	Forest Green	100 x 48 x 8 cm	3000 gr	79,75 C
CSC1107B	Comfort Seat Classic regular	Grey	100 x 48 x 8 cm	3000 gr	79,75 C
CSC1108B	Comfort Seat Classic regular	Black	100 x 48 x 8 cm	3000 gr	79,75 C
CSC1110B	Comfort Seat Classic regular	Dark Sand	100 x 48 x 8 cm	3000 gr	79,75 C
CSC1113B	Comfort Seat Classic regular	Taupe	100 x 48 x 8 cm	3000 gr	79,75 C
CSC1116B	Comfort Seat Classic regular	Burgundy	100 x 48 x 8 cm	3000 gr	79,75 C
CSC1226B	Comfort Seat Regular	Blue/White Stripes	100 x 48 x 8 cm	3000 gr	79,75 C



Comfort Seat Classic compact basic

De Classic Compact Basic heeft ook een geïntegreerd frame met scharniermechanisme om u te voorzien van een onafhankelijke ruggensteun waar u ook bent, compact en licht van gewicht, dus overal makkelijk mee naar toe te nemen met toch het juiste zitcomfort. De hoes is gemaakt van kleurrijk waterbestendig en UV bestendig acrylmateriaal en de achterzijde is compleet voorzien van een anti-slip beschermingsmateriaal.

	OMSCHRIJVING	KLEUR	MAAT	GEWICHT	PRIJS
CSB4240B	Comfort Seat Classic compact basic	Grey	92 x 42 x 8 cm	2100 gr	55,37 C
CSB4243B	Comfort Seat Classic compact basic	Orange	92 x 42 x 8 cm	2100 gr	55,37 C
CSB4241B	Comfort Seat Classic compact basic	Red	92 x 42 x 8 cm	2100 gr	55,37 C
CSB4242B	Comfort Seat Classic compact basic	Mediterranean Blue	92 x 42 x 8 cm	2100 gr	55,37 C

Comfort Seat Classic XL

De Comfort Seat Extra Large is een ruimere variant van de Large. Door de verstelbare rug-been en hoofddeel biedt dit model het echte zit en lig genot. Dit model wordt gekozen wanneer de Kingsize als te groot wordt ervaren.

	OMSCHRIJVING	KLEUR	MAAT	GEWICHT	PRIJS
CSC8113B	Comfort Seat XL	Taupe	161 x 48 x 8 cm	5500 gr	178,18 C
CSC8107B	Comfort Seat XL	Grey	161 x 48 x 8 cm	5500 gr	178,18 C
CSC8104B	Comfort Seat XL	Sand	161 x 48 x 8 cm	5500 gr	178,18 C
CSC8126B	Comfort Seat XL	Blue/White Stripes	161 x 48 x 8 cm	5500 gr	178,18 C
CSC8101B	Comfort Seat XL	Captains Blue	161 x 48 x 8 cm	5500 gr	178,18 C



Comfort Seat Cockpit Cushion

Een kuipkussen met de kwaliteit van een Comfort Seat. Uitermate geschikt als zitkussen maar dan zonder frame en scharniersysteem. De hoes is gemaakt van een Sunbrella acrylmateriaal, watersafstotend en UV bestendig.

	OMSCHRIJVING	KLEUR	MAAT	GEWICHT	PRIJS
CSPW1101	Comfort Seat Cockpit Cushion	Captains Blue	90 x 46 x 4 cm	90 gr	55,12 C
CSPW1105	Comfort Seat Cockpit Cushion	Dark Red	90 x 46 x 4 cm	90 gr	55,12 C
CSPW1107	Comfort Seat Cockpit Cushion	Grey	90 x 46 x 4 cm	90 gr	55,12 C
CSPW1108	Comfort Seat Cockpit Cushion	Black	90 x 46 x 4 cm	90 gr	55,12 C
CSPW1126	Comfort Seat Cockpit Cushion	Blue/White Stripes	90 x 46 x 4 cm	90 gr	55,12 C

Kapiteinstoel

25 mm Ø geanodiseerd aluminium frame. Witte lederen stoffen kussens, rugleuning en armleuningen opgevuld met zacht polyurethaanschuim. Opvouwbaar dus eenvoudig op te bergen.

	OMSCHRIJVING	PRIJS
EU48.340.00	Boats Chair CAPTAIN	357,00 A

Tafelpoten RVS verstelbaar

Gemaakt van RVS316 en uitgevoerd met een gasveer. Optioneel leverbaar is een bi-directioneel tafelschuifstuk (EU48.730.05).

	OMSCHRIJVING	MATERIAAL	HOOGTE (MM)	BASIS Ø	TAFELDRAGER	PRIJS
EU48.730.01	Tafelpoot verstelbaar	RVS316	325 - 720 mm	Ø 220 mm	200 x 160 mm	1.186,32 A

Bi-directioneel tafelschuifstuk

Geschikt voor tafelpoot EU48.730.01. Materiaal geanodiseerd aluminium. Uitschuifbaar 450mm in de lengterichting en 250mm in de breedterichting. Externe afmeting 680 x 560 mm.

	OMSCHRIJVING	PRIJS
EU48.730.05	Bi-directioneel tafelschuifstuk	207,53 A

Tafelpoten RVS vast model

	OMSCHRIJVING	DIAMETER (MM)	HOOGTE	Ø FLENS (MM)	PRIJS
CN85009	Tafelpoot RVS gepolijst	150 mm	71,5 cm	200	470,00 A
CN85010	Tafelpoot RVS gepolijst	165 mm	73 cm	260	642,00 A

Bijzettafel hout

	OMSCHRIJVING	AFM. CM (LXBXH)	PRIJS
CN76010	Bijzettafel	30x30x30	19,00 A
CN76011	Bijzettafel	35x35x35	20,00 A

Klaptafel hout

	OMSCHRIJVING	AFM. CM (LXBXH)	PRIJS
CN76012	Klaptafel	50x50x50	54,00 A

Beker- en blikhouders

	OMSCHRIJVING	MATERIAAL	GAT(EN)	TYPE	PRIJS
CN42001	Bekerhouder	RVS	1	Zonder bodem	21,00 A
CN42003	Bekerhouder	RVS	2	Zonder bodem	29,00 A
CN42002	Bekerhouder	RVS	1	Met bodem	35,00 A
CN42004	Bekerhouder	RVS	2	Met bodem	58,00 A
CN43001	Blikhouder	RVS	1		9,00 A

Inbouw bekerhouder

	OMSCHRIJVING	MATERIAAL	GAT(EN)	TYPE	PRIJS
EU48.430.00	Bekerhouder	RVS	1 (Ø75mm)	Inbouw	12,21 A

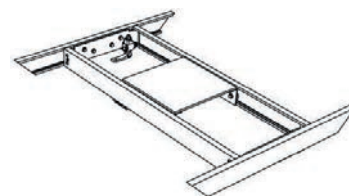

From Slovenië With Love

VIA
Bedieningspaneel



De NEREIDE 2
Een complete digitale
schakeloplossing voor jachten



PICO
Batterijmonitor



Het Sloveense Simarine vervaardigt geavanceerde digitale schakeloplossingen, monitoring- en controlesystemen voor met name campers, caravans en de pleziervaart.

Technisch doordacht en een lust voor het oog; de licht verhoogde en afgeronde knoppen geven een comfortabel gevoel. Via de **Simarine app** is alle informatie realtime inzichtelijk.

combinoord.nl dealer in Nederland

Combi Noord
Industrial and recreational equipment

Zo toont de PICO batterijmonitor alle gegevens over spanning, laadstatus, resterende ampère-uren, laad- of onlaadtijd en zelfs de temperatuur van de accu's. De VIA, een combinatie van een bedieningspaneel en een monitor voor je caravan of camper. Of neem de NEREIDE 2, dé complete digitale schakeloplossing voor schepen.

Simarine, made with love!



SIMARINE

CATALOGUS 2025

ELEKTRICITEIT 005

VERLICHTING 097

INSTRUMENTEN, RADIO EN TV 141

NAVIGATIE APPARATUUR 167

POMPEN, SANITAIR, SLANGEN EN FITWERK 193

BOEGSCHROEVEN, SPUDPALEN EN STABILIZER 263

COMFORT AAN BOORD 279

SCHEEPSRAMEN, VLUCHTLUIKEN 322

VOORTSTUWING 337

RONDOM DE MOTOR 349

VEILIGHEID, ONDERHOUD EN REINIGINGSPRODUCTEN 403

ANKERLIEREN EN DEKUITRUSTING 441

TOPwindows KR patrijspoothen

TOPwindows patrijspoothen zijn volledig gemaakt van kunststof, een materiaal wat praktisch geen koude geleid. Door te kiezen voor TOPwindows patrijspoothen kunt u waarwel zeggen tegen: condens, koude geleiding en onnodige stookkosten.

- Vaste en klappend patrijspoothen
- In aluminium look en zwart (op aanvraag ook in andere kleuren leverbaar)
- Met enkel- of dubbelglas
- Snel te openen en te sluiten
- Leverbaar met hor-regenkap combinatie
- Standaard uitgevoerd met 'smoke-grey' glas
- Conform ISO-normen en CE-A-eisen
- Extra geïsoleerd UV- en zeewaterbestendig
- T/m een wanddikte van 20 mm

Levertijd 3 tot 5 werkdagen



	OMSCHRIJVING	RADIUS	AFMETING MM (BXH)	TYPE	KLEUR	PRIJS
TPW5052111	TOPwindows patrijspooth	KR	375 x 175	Klappend	Alu-look	413,22 B
TPW5052101	TOPwindows patrijspooth	KR	375 x 175	Vast	Alu-look	305,79 B
TPW5052001	TOPwindows patrijspooth	KR	375 x 175	Vast	Alu-look	202,48 B
TPW5052011	TOPwindows patrijspooth	KR	375 x 175	Klappend	Alu-look	301,65 B
TPW5052102	TOPwindows patrijspooth	KR	375 x 175	Vast	Zwart	305,79 B
TPW5052112	TOPwindows patrijspooth	KR	375 x 175	Klappend	Zwart	413,22 B
TPW5052012	TOPwindows patrijspooth	KR	375 x 175	Klappend	Zwart	301,65 B
TPW5052002	TOPwindows patrijspooth	KR	375 x 175	Vast	Zwart	202,48 B

TOPwindows R55 patrijspoothen

TOPwindows patrijspoothen zijn volledig gemaakt van kunststof, een materiaal wat praktisch geen koude geleid. Door te kiezen voor TOPwindows patrijspoothen kunt u waarwel zeggen tegen:

- Condens, koude geleiding en onnodige stookkosten
- Vaste en klappend patrijspoothen
- In aluminium look en zwart (op aanvraag ook in andere kleuren leverbaar)
- Met enkel- of dubbelglas
- Snel te openen en te sluiten
- Leverbaar met hor-regenkap combinatie
- Standaard uitgevoerd met 'smoke-grey' glas
- Conform ISO-normen en CE-A-eisen
- Extra geïsoleerd UV- en zeewaterbestendig
- t/m een wanddikte van 20 mm

Levertijd 3 tot 5 werkdagen



	OMSCHRIJVING	RADIUS	AFMETING MM (BXH)	TYPE	KLEUR	PRIJS
TPW5051001	TOPwindows patrijspooth	R55	375 x 175	Vast	Alu-look	202,48 B
TPW5051002	TOPwindows patrijspooth	R55	375 x 175	Vast	Zwart	202,48 B
TPW5051011	TOPwindows patrijspooth	R55	375 x 175	Klappend	Alu-look	301,65 B
TPW5051012	TOPwindows patrijspooth	R55	375 x 175	Klappend	Zwart	301,65 B
TPW5051101	TOPwindows patrijspooth	R55	375 x 175	Vast	Alu-look	305,79 B
TPW5051102	TOPwindows patrijspooth	R55	375 x 175	Vast	Zwart	305,79 B
TPW5051111	TOPwindows patrijspooth	R55	375 x 175	Klappend	Alu-look	413,22 B
TPW5051112	TOPwindows patrijspooth	R55	375 x 175	Klappend	Zwart	413,22 B
TPW5053001	TOPwindows patrijspooth	R55	375 x 215	Vast	Alu-look	219,01 B
TPW5053002	TOPwindows patrijspooth	R55	375 x 215	Vast	Zwart	219,01 B
TPW5053011	TOPwindows patrijspooth	R55	375 x 215	Klappend	Alu-look	318,18 B
TPW5053012	TOPwindows patrijspooth	R55	375 x 215	Klappend	Zwart	318,18 B
TPW5053101	TOPwindows patrijspooth	R55	375 x 215	Vast	Alu-look	326,45 B
TPW5053102	TOPwindows patrijspooth	R55	375 x 215	Vast	Zwart	326,45 B
TPW5053111	TOPwindows patrijspooth	R55	375 x 215	Klappend	Alu-look	433,88 B
TPW5053112	TOPwindows patrijspooth	R55	375 x 215	Klappend	Zwart	433,88 B

Duurzaam, meer comfort, minder stookkosten en leverbaar in elke RAL-kleur. We doen allemaal ons best om ons schip zo goed als mogelijk te isoleren.

Met als doel een comfortabel binnenklimaat creëren, en de stookkosten minimaliseren, maar we brengen vervolgens wel allemaal kleine 'koudebrugjes' aan in de vorm van aluminium patrijspooten. Klinkt niet erg logisch... toch? Deze 'brugjes' geleiden de kou van de buitenkant naar de binnenkant van het schip, hierdoor koelt het af aan boord, en botsten de warme en koelere lucht, wat vervolgens resulteert in condenswater op de poorten.

Dit hoeft niet meer! TOPwindows patrijspooten zijn volledig gemaakt van kunststof, een materiaal wat praktisch geen koude geleid.

Door te kiezen voor TOPwindows patrijspooten kunt u vaarwel zeggen tegen: condens, koude geleiding en onnodige stookkosten.



LEVERTIJD 3 TOT 5 WERKDAGEN

- Vaste en klappend patrijspooten
- Met enkel- of dubbelglas
- Snel te openen en te sluiten
- Leverbaar met hor én regenkap
- Standaard uitgevoerd met 'smoke-grey' glas
- Conform ISO-normen en CE-A-eisen
- Extra geïsoleerd UV- en zeewaterbestendig t/m een wanddikte van 20 mm

IN ALUMINIUM LOOK EN ZWART (OP AANVRAAG OOK IN ANDERE KLEUREN LEVERBAAR)

TOPwindows hor-regenkap combinatie

TOPwindows heeft een unieke hor-regenkap combinatie ontwikkeld, waardoor het bijna altijd mogelijk is om te ventileren zonder dat er ongedierte óf regenwater binnenkomt.

Levertijd 3 tot 5 werkdagen

	OMSCHRIJVING	VOOR TYPE PATRIJSPOORT	PRIJS
TPW5152003	TOPwindows regenkap + hor voor patrijspoot	375 x 175 type KR	144,63 B
TPW5151003	TOPwindows regenkap + hor voor patrijspoot	375 x 175 type R55	144,63 B
TPW5153003	TOPwindows regenkap + hor voor patrijspoot	375 x 215 type R55	165,29 B



TOPwindows Thermal Breaker vluchtluik

Na langdurige ontwikkeling bij TOPwindows is het moment gekomen om iedereen kennis te laten maken met hun versie van een dak/vluchtluik. En dat is er niet zomaar één.

TOPwindows introduceert: **geïsoleerde en condensvrije vluchtluiken!**

De TOPwindows Thermal Breaker dakluiken bieden de volgende voordelen:

- Een condensvrij kunststof profiel
- Standaard uitgevoerd (410 x 410/500 x 500/620 x 620) met dubbelglas, voor de beste isolatie
- Uniek design van de handvatten, inclusief 3 ventilatiestanden terwijl het luik vergrendeld is
- Ontworpen om na een lange gebruiksduur eenvoudig te kunnen worden gereviseerd
- Standaard uitgevoerd met frictiescharnieren welke tot 180 graden kunnen worden geopend
- De condensvrije luiken worden vervaardigd van de meest sterke en duurzame kunststoffen waardoor de luiken UV- en zeewaterbestendig zijn



	OMSCHRIJVING	GATMAAT	RADIUS	PRIJS
TPW-VL414130	TOPwindows vluchtluik	410 x 410 mm	R30	1.611,00 C
TPW-VL505030	TOPwindows vluchtluik	500 x 500 mm	R30	1.859,00 C
TPW-VL626230	TOPwindows vluchtluik	620 x 620 mm	R30	2.272,00 C
TPW-VL626250	TOPwindows vluchtluik	620 x 620 mm	R50	2.272,00 C
TPW-VL505050	TOPwindows vluchtluik	500 x 500 mm	R50	1.859,00 C
TPW-VL414150	TOPwindows vluchtluik	410 x 410 mm	R50	1.611,00 C





Vluchtluik R30 zonder flens

Dit vluchtluik heeft een vlakke onderkant.

Radius: 30 mm

Hoogte: 40 mm

	OMSCHRIJVING	GATMAAT	HOR	ALU BINNENRAND	ROLGORDIJN	PRIJS
B080201000	Gebo vluchtluik R30	200 x 200 mm	B084550120	B080070006		221,71 B
B080202700	Gebo vluchtluik R30	260 x 260 mm	B084550122	B080072600		342,76 B
B080202000	Gebo vluchtluik R30	325 x 185 mm	B084550121	B080071000		286,43 B
B080209000	Gebo vluchtluik R30	341 x 196 mm	B084550128	B080034100		290,02 B
B080210000	Gebo vluchtluik R30	410 x 410 mm	B084550129	B080041041		401,47 B
B080203000	Gebo vluchtluik R30	450 x 320 mm	B084550123	B084700150	B080074503	393,10 B
B080204000	Gebo vluchtluik R30	500 x 370 mm	B084550124	B084700151	B080074000	407,48 B
B080205000	Gebo vluchtluik R30	500 x 500 mm	B084550125	B084700152	B080075000	420,04 B
B080206000	Gebo vluchtluik R30	620 x 620 mm	B084550126	B084700153	B080076100	666,59 B
B080207000	Gebo vluchtluik R30	800 x 800 mm	B084550131	B080078080		1.364,02 B
	OMSCHRIJVING	ART NR VLUCHTLUIK	GATMAAT			PRIJS
B080070006	Gebo ALU binnenrand R30	B080201000	200 x 200 mm			68,55 B
B080072600	Gebo ALU binnenrand R30	B080202700	260 x 260 mm			72,51 B
B080071000	Gebo ALU binnenrand R30	B080202000	325 x 185 mm			72,51 B
B080034100	Gebo ALU binnenrand R30	B080202000	341 x 196 mm			72,51 B
B080041041	Gebo ALU binnenrand R30	B080210000	410 x 410 mm			73,83 B
B080074503	Gebo ALU binnenrand R30	B080203000	450 x 320 mm			76,46 B
B080074000	Gebo ALU binnenrand R30	B080204000	500 x 370 mm			80,42 B
B080075000	Gebo ALU binnenrand R30	B080205000	500 x 500 mm			90,96 B
B080076100	Gebo ALU binnenrand R30	B080206000	620 x 620 mm			125,24 B
B080078080	Gebo ALU binnenrand R30	B080207000	800 x 800 mm			147,65 B
B084550120	Gebo hor R30	B080201000	200 x 200 mm			44,82 B
B084550122	Gebo hor R30	B080202700	260 x 260 mm			52,74 B
B084550121	Gebo hor R30	B080202000	325 x 185 mm			52,74 B
B084550128	Gebo hor R30	B080209000	341 x 196 mm			54,05 B
B084550129	Gebo hor R30	B080210000	410 x 410 mm			58,00 B
B084550123	Gebo hor R30	B080203000	450 x 320 mm			73,83 B
B084550124	Gebo hor R30	B080204000	500 x 370 mm			65,92 B
B084550125	Gebo hor R30	B080205000	500 x 500 mm			67,22 B
B084550126	Gebo hor R30	B080206000	620 x 620 mm			73,83 B
B084550131	Gebo hor R30	B080207000	800 x 800 mm			112,06 B



SCHEEPSRAMEN, VLUCHTLUIKEN EN RUITENWISSERS

	OMSCHRIJVING	GATMAAT	HOR	ROLGORDIJN	PRIJS
B080502600	Gebo Flushline vluchtluik R42	260 x 260 mm			319,71 B
B080503000	Gebo Flushline vluchtluik R42	275 x 275 mm		B084500000	259,23 B
B080503500	Gebo Flushline vluchtluik R42	325 x 185 mm		B084500012	250,58 B
B080503600	Gebo Flushline vluchtluik R42	360 x 360 mm			339,47 B
B080506000	Gebo Flushline vluchtluik R42	420 x 420 mm		B084500001	359,21 B
B080504001	Gebo Flushline vluchtluik R42	450 x 320 mm		B084500009	349,34 B
B080504060	Gebo Flushline vluchtluik R42	440 x 440 mm		B084700150	382,66 B
B080508000	Gebo Flushline vluchtluik R42	470 x 470 mm		B084500002	390,07 B
B080507050	Gebo Flushline vluchtluik R42	500 x 370 mm		B084500004	362,91 B
B080509000	Gebo Flushline vluchtluik R42	510 x 510 mm		B084700152	429,05 B
B080559050	Gebo Flushline vluchtluik R42 met uitzetter	510 x 510 mm			480,19 B
B080551000	Gebo Flushline vluchtluik R42	620 x 620 mm		B084500005	516,53 B
B080550053	Gebo Flushline vluchtluik R42 met uitzetter	620 x 620 mm		B084700153	552,69 B
B080552770	Gebo Flushline vluchtluik R42	rond 277 mm		B084500016	594,99 B
B080554200	Gebo Flushline vluchtluik R42	rond 420 mm		B084500014	681,40 B
	OMSCHRIJVING	ART NR VLUCHTLUIK	GATMAAT		PRIJS
B084500000	Gebo hor Flushline R42	B080503000	275 x 275 mm		51,42 B
B084500012	Gebo hor Flushline R42	B080503500	325 x 185 mm		55,38 B
B084500001	Gebo hor Flushline R42	B080506000	420 x 420 mm		60,65 B
B084500009	Gebo hor Flushline R42	B080504001	450 x 320 mm		63,27 B
B084500002	Gebo hor Flushline R42	B080508000	470 x 470 mm		65,92 B
B084500004	Gebo hor Flushline R42	B080507050	500 x 370 mm		88,32 B
B084500003	Gebo hor Flushline R42	B080559000	510 x 510 mm		65,92 B
B084500005	Gebo hor Flushline R42	B080551000	620 x 620 mm		92,28 B
B084500016	Gebo hor Flushline R42	B080552770	rond 277 mm		101,51 B
B084500014	Gebo hor Flushline R42	B080554200	rond 420 mm		105,46 B
B084500015	Gebo hor Flushline R42	B080555100	rond 518 mm		108,11 B



Flushline vluchtluiken R42

Deze vluchtluiken hebben een strakke, gestroomlijnde vormgeving.

- Hoogte: 24 mm
- Radius: 42 mm

Standaard uitvoering van de vluchtluiken:

- Geanodiseerd
- Aluminium met smoke acrylaat
- Meerprijs andere kleur acrylaat: 10%
- Meerprijs RAL-kleur gecoat: 20%



	OMSCHRIJVING	GATMAAT	HOR	ROLGORDIJN	ALU BINNENRAND	PRIJS
B080211000	Gebo vluchtluik R55	450 x 320 mm		B084550040	B084700150	393,10 B
B080212000	Gebo vluchtluik R55	500 x 370 mm		B084550041	B084700151	407,48 B
B080213000	Gebo vluchtluik R55	500 x 500 mm		B084550042	B084700152	420,04 B
B080214000	Gebo vluchtluik R55	620 x 620 mm		B084550043	B084700153	666,59 B
B080214500	Gebo vluchtluik R55	680 x 550 mm		B084550045	B080076805	654,24 B
B080301000	Gebo vluchtluik R55	900 x 600 mm		B084550044		840,63 B
B080230000	Gebo vluchtluik R55	1150 x 750 mm		B084550049		1.494,87 B
	OMSCHRIJVING	VOOR VLUCHTLUIK	AFMETING VLUCHTLUIK		PRIJS	
B080074500	Gebo binnenrand R55	B080212000	500 x 370 mm		80,42 B	
B080075100	Gebo binnenrand R55	B080213000	500 x 500 mm		88,32 B	
B080073900	Gebo binnenrand R55	B080214000	620 x 620 mm		125,24 B	
B080076805	Gebo binnenrand R55	B080214500	680 x 550 mm		97,56 B	
B084550040	Gebo hor R55	B080211000	450 x 320 mm		59,33 B	
B084550041	Gebo hor R55	B080212000	500 x 370 mm		65,92 B	
B084550042	Gebo hor R55	B080213000	500 x 500 mm		67,22 B	
B084550043	Gebo hor R55	B080214000	620 x 620 mm		73,83 B	
B084550045	Gebo hor R55	B080214500	680 x 550 mm		96,24 B	
B084550044	Gebo hor R55	B080301000	900 x 600 mm		108,11 B	
B084550049	Gebo hor R55	B080230000	1150 x 750 mm		216,19 B	



Vluchtluik R55 met flens

Deze vluchtluiken zijn aan de onderkant voorzien van een flens.

- Radius: 55 mm
- Hoogte: 40 mm

Standaard uitvoering van de vluchtluiken:

- Geanodiseerd aluminium met smoke acrylaat.
- Meerprijs andere kleur acrylaat: 10%
- Meerprijs RAL-kleur gecoat: 20%

Rolhorren Gebo vluchtluiken

Combinatie van een hor en rolgordijn. De hor en het gordijn worden opgerold in een cassette aan beide zijden van het luik.

	OMSCHRIJVING	VOOR VLUCHTLUIK	AFMETING ROLGORDIJN	PRIJS
B084700150	Gebo rolgordijn R30	R30, R42 en R55		122,60 B
B084700151	Gebo rolgordijn R30	R30, R42 en R55	590 x 430 mm	138,42 B
B084700152	Gebo rolgordijn R30	R30, R42 en R55	590 x 560 mm	154,24 B
B084700153	Gebo rolgordijn R30	R30, R42 en R55	710 x 680 mm	177,97 B



Gebo patrijspooten rechthoekig

Standaard uitvoering van de poorten: geanodiseerd aluminium met smoke acrylaat.

- Meerprijs andere kleur acrylaat: 10%
- Meerprijs ral kleur gecoat: 20%



	OMSCHRIJVING	TYPE	GATMAAT	HOR	REGENKAP	PRIJS
BO81001000	Gebo rechthoekige poort	klappend	268 x 141	B084750001		318,48 B
BO81002000	Gebo rechthoekige poort	klappend	375 x 175	B084750003	B084850003	348,10 B
BO81003000	Gebo rechthoekige poort	klappend	375 x 215	B084750004	B084850004	356,74 B
BO81004000	Gebo rechthoekige poort	klappend	475 x 255	B084750005	B084850005	433,28 B
BO81008500	Gebo rechthoekige poort	klappend	600 x 175	B084750006	B084850006	428,34 B
BO81102100	Gebo rechthoekige poort	vast	375 x 175			223,43 B
BO81104100	Gebo rechthoekige poort	vast	475 x 255			250,58 B
BO81208600	Gebo rechthoekige poort	vast	600 x 175			432,06 B
	OMSCHRIJVING	VOOR POORT				PRIJS
BO84750001	Gebo hor	BO81001000				50,09 B
BO84750003	Gebo hor	BO81002000				48,77 B
BO84750004	Gebo hor	BO81003000				50,09 B
BO84750005	Gebo hor	BO81004000				59,33 B
BO84750006	Gebo hor	BO81008500				64,60 B
BO84850003	Gebo regenkapje	BO81002000				23,72 B
BO84850004	Gebo regenkapje	BO81003000				27,68 B
BO84850005	Gebo regenkapje	BO81004000				43,51 B
BO84850006	Gebo regenkapje	BO81008500				43,51 B

Gebo patrijspooten kogelrond

Standaard uitvoering van de poorten: geanodiseerd aluminium met smoke acrylaat.

- Meerprijs andere kleur acrylaat: 10%
- Meerprijs RAL-kleur gecoat: 20%



	OMSCHRIJVING	TYPE	GATMAAT	HOR	REGENKAP	PRIJS
BO81002005	Gebo patrijspoot kogelrond	klappend	375 x 175	B084750009	B084850009	335,10 B
BO81006100	Gebo patrijspoot kogelrond	klappend	483 x 229	B084750010	B084850010	417,06 B
BO81008505	Gebo patrijspoot kogelrond	klappend	600 x 175	B084750016	B084850016	429,58 B
BO81102105	Gebo patrijspoot kogelrond	vast	375 x 175			215,26 B
BO81108505	Gebo patrijspoot kogelrond	vast	600 x 175			365,39 B
	OMSCHRIJVING	VOOR POORT				PRIJS
BO84750009	Gebo hor	BO81002005				56,69 B
BO84750010	Gebo hor	BO81006100				64,60 B
BO84750016	Gebo hor	BO81008505				85,70 B
BO84850009	Gebo regenkapje	BO81002005				23,72 B
BO84850010	Gebo regenkapje	BO81006100				43,51 B
BO84850016	Gebo regenkapje	BO81008505				43,51 B

Gebo patrijspooten rond

Standaard uitvoering van de poorten: geanodiseerd aluminium met smoke acrylaat.

- Meerprijs andere kleur acrylaat: 10%
- Meerprijs ral kleur gecoat: 20%



	OMSCHRIJVING	TYPE	GATMAAT	HOR		PRIJS
BO81008100	Gebo poort rond	klappend	198 rond	B084750012		502,27 B
BO81008300	Gebo poort rond	klappend	236 rond	B084750013		490,40 B
BO81207500	Gebo poort rond	vast	175 rond			379,66 B
BO81208100	Gebo poort rond	vast	198 rond			383,63 B
BO81208300	Gebo poort rond	vast	236 rond			387,58 B
	OMSCHRIJVING	VOOR POORT				PRIJS
BO84750012	Gebo hor	BO81008100				60,65 B
BO84750013	Gebo hor	BO81008300				69,87 B

Patrijspoorten dicht

	OMSCHRIJVING	GLASDIAM.	INBOUWMAAT	DIAMETER	PRIJS
VEPD125	Patrijspoort dicht	125 mm	141 mm	190 mm	98,41 A
VEPD150	Patrijspoort dicht	150 mm	166 mm	215 mm	117,80 A
VEPD200	Patrijspoort dicht	200 mm	215 mm	265 mm	210,48 A



Patrijspoort klappend

	OMSCHRIJVING	GLASDIAM.	INBOUWMAAT	DIAMETER	PRIJS
VEPO100	Patrijspoort klappend	100 mm	116 mm	165 mm	122,49 A
VEPO125	Patrijspoort klappend	125 mm	141 mm	190 mm	139,91 A
VEPO150	Patrijspoort klappend	150 mm	166 mm	215 mm	164,37 A



Muggenhorren voor patrijspoorten

	OMSCHRIJVING	VOOR TYPE	PRIJS
VEHORPO100	Muggenhor	VEPO100	61,96 A
VEHORPO125	Muggenhor	VEPO125	61,96 A
VEHORPO150	Muggenhor	VEPO150	66,39 A



Vulringen voor patrijspoorten

	OMSCHRIJVING	VOOR TYPE	PRIJS
VEVRPD125	Vulring	VEPD125	19,68 A
VEVRPD150	Vulring	VEPD150	19,96 A
VEVRPD200	Vulring	VEPD200	26,55 A
VEVRPO100	Vulring	VEPO100	19,47 A
VEVRPO125	Vulring	VEPO125	19,68 A
VEVRPO150	Vulring	VEPO150	19,96 A



Raamtape TPE

Gemaakt van PVC schuim.

	OMSCHRIJVING	KLEUR	BREEDTE (MM)	VERPAKKING	PRIJS
VEBINSEAL12	Raamtape	grijs	12 mm	per rol van 25 m	27,00 B
VEBINSEAL15G	Raamtape	grijs	15 mm	per rol van 15 m	26,00 B
VEBINSEAL15Z	Raamtape	zwart	15 mm	per rol van 15 m	26,00 B
VEBINSEAL19	Raamtape	grijs	19 mm	per rol van 25 m	35,00 B
VEBINSEAL25	Raamtape	grijs	25 mm	per rol van 25 m	47,00 B

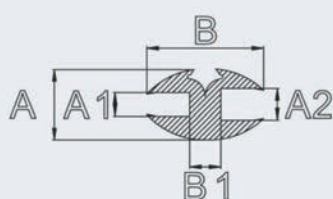

HANDIG SCHEMA

Raamrubber TPE

Thermoplastisch raamrubber in diverse kleuren en maten. Genoemde prijs per meter.

Kan alleen per rol van 25 meter worden besteld.

	OMSCHRIJVING	KLEUR	A1	A2	B	B1	A	ROLLENGTE	PRIJS
RR0304G	Raamrubber	Grijs	3,0 mm	4,0 mm	24,0 mm	6,0 mm	19,0 mm	25 m	16,00 A
RR0405G	Raamrubber	Grijs	4,0 mm	5,0 mm	27,0 mm	5,7 mm	19,8 mm	25 m	11,56 A
RR0506G	Raamrubber	Grijs	5,0 mm	6,0 mm	30,0 mm	6,3 mm	20,1 mm	25 m	22,00 A
RR0304ZZ	Raamrubber	Zwart	3,0 mm	4,0 mm	24,0 mm	6,0 mm	19,0 mm	25 m	16,00 A
RR0305Z	Raamrubber	Zwart	3,0 mm	5,0 mm	27,5 mm	6,0 mm	21,0 mm	25 m	10,78 A
RR0405ZW	Raamrubber	Zwart	4,0 mm	5,0 mm	27,0 mm	5,7 mm	19,8 mm	25 m	11,56 A
RR0506ZW	Raamrubber	Zwart	5,0 mm	6,0 mm	30,0 mm	6,3 mm	20,1 mm	25 m	20,50 A



Raampees en accessoires

Kan alleen per rol van 25 meter worden besteld.

Prijs is per meter.

	OMSCHRIJVING	KLEUR	ROLLENGTE	PRIJS
RPCREME	Rubber pees	Creme	25 m	1,65 A
RPGRUIJS	Rubber pees	Grijs	25 m	1,65 A
RPWIT	Rubber pees	Wit	25 m	1,65 A
RPZWART	Rubber pees	Zwart	25 m	1,65 A
DG1000018	Peestrekker t.b.v. raamrubber			68,50 A

CN Wipers by SPEICH type LP ruitenwissermotoren

De CN Wipers by SPEICH Nautic LP ruitenwissers range is ontworpen om de voorbereiding en installatie van ruitenwissers op middelgrote boten te vereenvoudigen. Het is eenvoudig om de armlengte, de wishoek van de motoreenheid en de parkeerpositie aan te passen, zelfs als het systeem al is geïnstalleerd.

De LP motor is verkrijgbaar in 12V en 24V DC, heeft twee snelheden, een zelfparkeerinrichting en een variabele wishoek.

Technische specificaties:

- Twee snelheden v1=35 e v2=55 slagen/min
- Startvermogen 300W (v1) – 480W (v2)
- Stroomverbruik 50W (v1) – 85W (v2)
- Beschikbare veeghoeken van 40° tot 90°
- Parkeerstand aan de rechter- of linkerkant



	OMSCHRIJVING	VOLTAGE	WANDDIKTE	WISHOEK	TYPE ARM	PRIJS
SP-LP1220	CN Wipers by SPEICH motor LP	12V	05 - 20 mm	40 – 90°	LP97P en Z	444,57 B
SP-LP1240	CN Wipers by SPEICH motor LP	12V	25 - 40 mm	40 – 90°	LP97P en Z	444,57 B
SP-LP1260	CN Wipers by SPEICH motor LP	12V	45 - 60 mm	40 – 90°	LP97P en Z	444,57 B
SP-LP2420	CN Wipers by SPEICH motor LP	24V	05 - 20 mm	40 – 90°	LP97P en Z	444,57 B
SP-LP2440	CN Wipers by SPEICH motor LP	24V	25 - 40 mm	40 – 90°	LP97P en Z	444,57 B
SP-LP2460	CN Wipers by SPEICH motor LP	24V	45 - 60 mm	40 – 90°	LP97P en Z	444,57 B



CN Wipers by SPEICH ruitenwisserarmen

- Gemaakt van roestvrij staal AISI 316
- Met een verstelbare lengte
- Hefbaar



	OMSCHRIJVING	VOOR MOTOR	BEREIK	EXTRA	PRIJS
SP-L97P	CN Wipers by SPEICH verstelbare pantograafarm	Type LP	van 550 tot 800 mm	-	228,17 B
SP-L97P.ZZ	CN Wipers by SPEICH verstelbare pantograafarm	Type LP	van 550 tot 800 mm	sproeikoppen	300,62 B
SP-L97F	CN Wipers by SPEICH verstelbare pendulumarm	Type LP	van 550 tot 800 mm	-	129,05 B
SP-L97F.ZZ	CN Wipers by SPEICH verstelbare pendulumarm	Type LP	van 550 tot 800 mm	sproeikoppen	201,60 B

CN Wipers by SPEICH type X ruitenwisserbladen

- Specifiek ontworpen voor zware toepassingen
- Gemaakt van roestvrij staal AISI316
- Een "U"-vormig bevestigingssysteem van verschillende afmetingen op basis van de bladlengte
- Gebruikt voor zowel gebogen als platte ramen
- Speciale kunststof inzetstukken om het glas te beschermen bij overmatige slijtage van het rubber



	OMSCHRIJVING	MATERIAAL	LENGTE	PRIJS
SP-X500	CN Wipers by SPEICH type X ruitenwisserblad	zwart gecoat RVS	500 mm	40,74 B
SP-X550	CN Wipers by SPEICH type X ruitenwisserblad	zwart gecoat RVS	550 mm	42,95 B
SP-X600	CN Wipers by SPEICH type X ruitenwisserblad	zwart gecoat RVS	600 mm	42,69 B
SP-X700	CN Wipers by SPEICH type X ruitenwisserblad	zwart gecoat RVS	700 mm	51,90 B
SP-X800	CN Wipers by SPEICH type X ruitenwisserblad	zwart gecoat RVS	800 mm	67,83 B



Roca W38 ruitenwissermotoren

De Roca W38 ruitenwisser motor is ontworpen voor de zwaarste condities. Met een torsiëkracht van 38 Nm en een sterk aandrijvingsysteem kunnen tot 900 mm lange armen en bladen gebruikt worden. De wishoek is traploos instelbaar tussen 30° en 110° voor maximale zichtbaarheid tijdens zware regenbuien. Twee snelheden: langzaam 40 wisbewegingen en snel 60 wisbewegingen per minuut. Dynamische parkeerstand die eenvoudig van rechts naar links aangepast kan worden. Een schakelaar met LED indicatie dient apart besteld te worden.

	OMSCHRIJVING	VOLTAGE	WISHOEK	ASLENGTE	WANDDIKTE	PRIJS
TE501106	Ruitenwissermotor HD W38 - SINGLE DRIVE	12V	30-110°	103 mm	53 mm	443,80 F
TE501107	Ruitenwissermotor HD W38 - SINGLE DRIVE	24V	30-110°	103 mm	53 mm	443,80 F
TE500980	Ruitenwissermotor HD W38	12V	30-110°	78 mm	28 mm	546,28 F
TE500983	Ruitenwissermotor HD W38	24V	30-110°	78 mm	28 mm	504,13 F
TE500981	Ruitenwissermotor HD W38	12V	30-110°	103 mm	53 mm	555,37 F
TE500984	Ruitenwissermotor HD W38	24V	30-110°	103 mm	53 mm	555,37 F
TE500985	Ruitenwissermotor HD W38	24V	30-110°	128 mm	78 mm	504,13 F
TE500936	Schakelaar met LED	24V				65,83 F
TE501045	Ruitenwisser adapter met schroefje					7,46 F

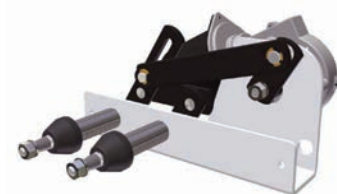

Roca W38 ruitenwisser parallelarmen - dubbele aandrijving

Zware parallelarmen voor de W38 Heavy Duty ruitenwissermotoren.

	OMSCHRIJVING	KLEUR	MATERIAAL	IN LENGTE VERSTELBAAR TUSSEN	PRIJS
TE500989	Pantograafarm voor HD W38	Zwart	RVS304	470 - 750 mm	229,75 F
TE500969	Pantograafarm voor HD W38	Elect. gepolijst RVS	RVS304	470 - 750mm	213,22 F
TE500976	Pantograafarm voor HD W38	Zwart	RVS304	620 - 900 mm	229,75 F
TE500977	Pantograafarm voor HD W38	Elect. gepolijst RVS	RVS304	620 - 900 mm	229,75 F



Roca W38 ruitenwisser parallelarmen - enkele aandrijving

	OMSCHRIJVING	KLEUR	MATERIAAL	IN LENGTE VERSTELBAAR TUSSEN	PRIJS
TE500965	Pantograafarm voor W25/W38 HD	Zwart	RVS304	470 - 750 mm	229,75 F
TE500966	Pantograafarm voor W25/W38 HD	Elect. gepolijst RVS	RVS304	470 - 750 mm	229,75 F



Roca W38 ruitenwisserbladen

Lange ruitenwisserbladen voor de Roca W38 Heavy Duty motoren. Compleet met adapter voor bevestiging aan arm.

	OMSCHRIJVING	LENGTE (MM)	PRIJS
TE501040	Roca ruitenwisserblad inclusief adapters	280 mm	11,07 F
TE501041	Roca ruitenwisserblad inclusief adapters	300 mm	11,07 F
TE501042	Roca ruitenwisserblad inclusief adapters	350 mm	11,07 F
TE501043	Roca ruitenwisserblad inclusief adapters	400 mm	14,50 F
TE501044	Roca ruitenwisserblad inclusief adapters	500 mm	15,37 F
TE500997	Roca ruitenwisserblad inclusief adapters	480 mm	15,37 F
TE501080	Ruitenwisserblad	710 mm	69,26 F
TE501081	Ruitenwisserblad	760 mm	74,38 F
TE501082	Ruitenwisserblad	810 mm	84,30 F
TE501083	Ruitenwisserblad	838 mm	127,27 F
TE501084	Ruitenwisserblad	863 mm	136,36 F
TE501085	Ruitenwisserblad	890 mm	136,36 F



Roca W25 ruitenwissermotoren

Geschikt voor parkeren links en rechts (eenvoudig om te zetten). Massa geïsoleerd. Wishoek verstelbaar tussen 45 en 110°. Twee snelheden 40 en 60 wisbewegingen per minuut. Met 25Nm torsiëkracht geschikt voor armen tot maximaal 750mm.

	OMSCHRIJVING	VOLTAGE	WISHOEK	ASLENGTE	WANDDIKTE	PRIJS
TE500990	Ruitenwissermotor W25	12V	45-110°	78 mm	28 mm	426,45 F
TE500991	Ruitenwissermotor W25	12V	45-110°	130 mm	53 mm	384,30 F
TE500993	Ruitenwissermotor W25	24V	45-110°	78 mm	28 mm	435,54 F
TE500994	Ruitenwissermotor W25	24V	45-110°	103 mm	53 mm	384,30 F



Roca W25 ruitenwisser parallelarmen

Verstelbaar van 470-750 mm.



	OMSCHRIJVING	KLEUR	MATERIAAL	IN LENGTE VERSTELBAAR TUSSEN	PRIJS
TE500965	Pantograafarm voor W25/W38 HD	Zwart	RVS304	470 - 750 mm	229,75 F
TE500966	Pantograafarm voor W25/W38 HD	Elect. gepolijst RVS	RVS304	470 - 750 mm	229,75 F

Roca W25 ruitenwisserbladen

Lange ruitenwisserbladen voor de Roca W25 motoren. Compleet met adapter voor bevestiging aan arm.



	OMSCHRIJVING	LENGTE (MM)	PRIJS
TE501040	Roca ruitenwisserblad inclusief adapters	280 mm	11,07 F
TE501041	Roca ruitenwisserblad inclusief adapters	300 mm	11,07 F
TE501042	Roca ruitenwisserblad inclusief adapters	350 mm	11,07 F
TE501043	Roca ruitenwisserblad inclusief adapters	400 mm	14,50 F
TE500997	Roca ruitenwisserblad inclusief adapters	480 mm	15,37 F
TE501044	Roca ruitenwisserblad inclusief adapters	500 mm	15,37 F
TE501088	Roca ruitenwisserblad inclusief adapters	610 mm	27,31 F

Roca W12 ruitenwissermotoren

De Roca ruitenwisser is speciaal ontworpen voor gebruik op schepen. Maar omdat ze oersterk en corrosiebestendig zijn, zijn ze ook uitermate geschikt voor montage op alle soorten voertuigen, waar hoge eisen aan de ruitenwisser gesteld moeten worden.

Verbruik:

- 12V - 4A
- 24V - 2A

Een los te bestellen RVS ophangbeugel maakt het mogelijk om het oude type W10 te vervangen door deze nieuwe W12 motor (gatmaten blijven hierdoor gelijk).

Specificaties:

- Krachtige 12 of 24V motor
- Separaat tandwielhuis
- Wormwieloverbrenging
- RVS aandrijfassen
- Kunststof tandwielen
- Drie keer kogelgelagerd
- Twee snelheden, 35 trn/min en 55 trn/min
- Met parkeerstand, zeer geluidsarm
- RVS ophangbeugel

LAAT JE
INFORMEREN



	OMSCHRIJVING	VOLTAGE	WISHOEK	ASLENGTE	WANDDIKTE	PRIJS
TE500913	Ruitenwisser W12	12V	45-110°	42 mm	16 mm	144,63 F
TE500934	Ruitenwisser W12	24V	45-110°	42 mm	16 mm	144,63 F
TE500945	Ruitenwisser W12	12V	45-110°	68 mm	42 mm	144,63 F
TE500952	Ruitenwisser W12	24V	45-110°	68 mm	42 mm	161,98 F
TE500953	Ruitenwisser W12	12V	45-110°	94 mm	68 mm	161,98 F
TE500918	Ruitenwisser W12	24V	45-110°	94 mm	68 mm	161,98 F
TE500961	Montagebeugel voor Roca W12 motoren					5,95 F



ONZE COLLECTIE RUITENWISSERS BOEZEMT ELKE REGENBUI ANGST IN

Roca W12 ruitenwisserarmen

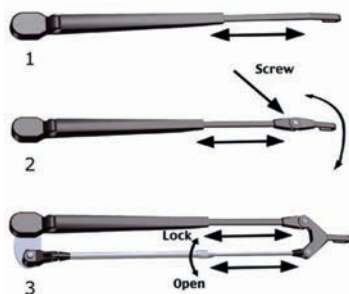

	OMSCHRIJVING	SOORT	TYPE	KLEUR	ARMLENGTE	PRIJS
TE500970	Ruitenwisserarm	Enkel	Kort	Zwart	320-455 mm	48,72 F
TE500900	Ruitenwisserarm	Parallel	Kort	RVS gepolijst	324-462 mm	93,39 F
TE500971	Ruitenwisserarm	Enkel	Lang	Zwart	480-610 mm	52,15 F
TE500972	Ruitenwisserarm	Enkel	Kort met verstelbare hoek	Zwart	340-470 mm	66,69 F
TE500957	Ruitenwisserarm	Enkel	Lang met verstelbare hoek	Zwart	480-610 mm	71,82 F
TE500978	Ruitenwisserarm	Parallel	Kort	Zwart	324-460 mm	119,01 F
TE500956	Ruitenwisserarm	Parallel	Lang	Zwart	454-591 mm	127,27 F
TE500986	Ruitenwisserarm	Parallel	Kort	RVS gepolijst	324-460 mm	119,01 F
TE500975	Ruitenwisserarm	Parallel	Lang	RVS gepolijst	454-591 mm	119,01 F



Roca W12 ruitenwischerbladen

	OMSCHRIJVING	LENGTE (MM)	PRIJS
TE501040	Roca ruitenwischerblad inclusief adapters	280 mm	11,07 F
TE501041	Roca ruitenwischerblad inclusief adapters	300 mm	11,07 F
TE501042	Roca ruitenwischerblad inclusief adapters	350 mm	11,07 F
TE501043	Roca ruitenwischerblad inclusief adapters	400 mm	14,50 F
TE500997	Roca ruitenwischerblad inclusief adapters	480 mm	15,37 F
TE501044	Roca ruitenwischerblad inclusief adapters	500 mm	15,37 F



Roca W5 ruitenwissermotoren

Populair model ruitenwischer, radio ontstoord, geruisarm, self parking en instelbare wiscoek van 90° of 110°. Wordt compleet geleverd met RVS arm instelbaar van 280 tot 360 mm.

- Bladlengte: 28 mm
- Aslengte: 63 mm
- Wanddikte: 30 mm
- Het huis is matwit gemoffeld

	OMSCHRIJVING	VOLTAGE	WISHOEK	ASLENGTE	WANDDIKTE	PRIJS
TE500931	Ruitenwisserset (motor, arm en blad)	12V	90°-110°	63 mm	30 mm	161,98 F
TE500932	Ruitenwisserset (motor, arm en blad)	24V	90°-110°	63 mm	30 mm	161,98 F



Roca W5 ruitenwisserarmen

	OMSCHRIJVING	LENGTE	PRIJS
TE500925	Ruitenwisserarm	280 mm	27,31 F



Roca W5 ruitenwischerbladen

	OMSCHRIJVING	LENGTE (MM)	PRIJS
TE501040	Roca ruitenwischerblad inclusief adapters	280 mm	11,07 F
TE501042	Roca ruitenwischerblad inclusief adapters	350 mm	11,07 F
TE501041	Roca ruitenwischerblad inclusief adapters	300 mm	11,07 F



Pine ruitenwischerbediening

Deze Pine ruitenwischerbedieningen zijn gebaseerd op een microcontroller en geschikt voor 2, 3 of 4 ruitenwissermotoren.

- De CT2N2 heeft een controlepaneel CP4P2 en een relaisbox van het type SRM2P
- De CT2N3 heeft een controlepaneel CP4P3 en een relaisbox van het type SRM3P
- De CT2N4 heeft een controlepaneel CP4P4 en een relaisbox van het type SRM4P

Het controlepaneel is verbonden met de relaisbox door middel van een seriële kabel van het type CAN-bus. Elke unit heeft twee parallel geschakelde aansluitingen waarvan één of beide kunnen worden gebruikt. Elke wisser kan één voor één worden ingeschakeld.

- Drie interval snelheden (vier in geval van een single speed motor)
- Een of twee continue snelheden
- Synchronisatie in elke modus
- Motorrem
- Wasprogramma
- 12/24V

	OMSCHRIJVING	VOOR	PRIJS
RWB-P02	Pine ruitenwischerbediening	twee ruitenwissers	336,00 B
RWB-P03	Pine ruitenwischerbediening	drie ruitenwissers	385,00 B
RWB-P04	Pine ruitenwischerbediening	vier ruitenwissers	485,00 B



NAVIGATIE
APPARATUUR?

NAVIGEER DAN
EENS NAAR
HOOFDSTUK
VIER; DAAR
VIND JE ALLES

Roca schakelaar voor maximaal drie ruitenwissermotoren

TE500938 - RUITENWISSERCONTROLBOX - 1 tot 3 MOTOREN W10/W12

- Synchronisatie
- Interval
- Langzaam wissen
- Snel wissen
- Sproeien

Functies bij drie aangesloten ruitenwissermotoren:

- 1 of 3 motoren laten wissen
- Synchroniseren van de wisbewegingen van 3 motoren
- Interval
- Langzaam wissen
- Snel wissen
- Bediening van ruitenwissersproeiers



TE500996 - ROCA RUITENWISSERCONTROLBOX - 2 MOTOREN voor W10-W50

Het bedieningspaneel is verbonden met de controlebox door middel van één seriële kabel (CANBUS-kabel) met twee 8-polige stekkers. Elke ruitenwisser kan afzonderlijk worden bediend.

Functies:

- Drie onderbroken snelheden
- Één of twee continu snelheden
- Gesynchroniseerde wisbewegingen in elke stand
- Motorrem
- Sproeiprogramma

Geschikt voor ruitenwissermotor: W10, W12, W25, W38 en W50

	OMSCHRIJVING	AANTAL MOTOREN	VOOR TYPE	PRIJS
TE500938	Roca ruitenwissercontrolbox	1 tot 3	W10 & W12	290,08 F
TE500996	Roca ruitenwissercontrolbox	1 of 2	W10 - W50	443,80 F



TMC ruitenwisserbediening

	OMSCHRIJVING	VOOR	PRIJS
RWB-T03	TMC ruitenwisserbediening	drie ruitenwissers	98,00 B



Combiswitch

De Combiswitch is een nieuw ontwikkelde ruitenwisserschakelaar met de volgende opties:

- Twee snelheden
- Drie intervalstanden (2,4 en 8 seconden)
- Led verlichting (in sterkte aanpasbaar)
- Multivolt (12-24V)
- Mogelijkheid voor sproeien van de ruiten
- Automatische parkeerstand

De schakelaar voor twee ruitenwissers beschikt over automatische synchronisatie en kan elke ruitenwisser afzonderlijk activeren.

	OMSCHRIJVING	PRIJS
EU19.754.01	CombiSwitch voor één ruitenwisser 3-draads aansluiting	114,98 A
EU19.754.02	CombiSwitch voor twee ruitenwissers 3-draad aansluiting	148,78 A

OSC motoren

- 3.43Nm werkend koppel, max 12,0 Nm
- Shaft lengte: 48 mm
- 20W motoren

	OMSCHRIJVING	VOLTAGE	AS LENGTE (MM)	WISHOEK	PRIJS
EU19.181.01	Ruitenwissermotor	12V	48 mm	45° tot 110°	111,23 A
EU19.181.02	Ruitenwissermotor	24V	48 mm	45° tot 110°	111,23 A



OSC ruitenwischerarmen telescopisch en bladen

Geheel van hooggepolijst RVS.

	OMSCHRIJVING	TYPE	LENGTE (MM)	PRIJS
EU19.188.01	Ruitenwischerarm	Telescopisch	350 - 450 mm	34,43 A
EU19.188.02	Ruitenwischerarm	Telescopisch	450 - 550 mm	38,05 A
EU19.193.01	Ruitenwischerblad voor telescopische arm	-	400 mm	23,68 A
EU19.193.02	Ruitenwischerblad voor telescopische arm	-	450 mm	25,86 A
EU19.193.03	Ruitenwischerblad voor telescopische arm	-	500 mm	27,28 A



OSC ruitenwischerarmen pantograaf en bladen

Geheel van hooggepolijst RVS, met sproeifunctie.

	OMSCHRIJVING	TYPE	LENGTE (MM)	PRIJS
EU19.189.01	Ruitenwischerarm	Pantograaf	350 - 450 mm	104,41 A
EU19.189.02	Ruitenwischerarm	Pantograaf	450 - 550 mm	112,68 A
EU19.193.11	Ruitenwischerblad voor pantograaf	-	400 mm	23,68 A
EU19.193.12	Ruitenwischerblad voor pantograaf	-	450 mm	25,86 A
EU19.193.13	Ruitenwischerblad voor pantograaf	-	500 mm	27,28 A



Roca sproeieriset

Een sproeikop voor een ruitenwischerarm in onze wissersystemen W25 en W38. Het mondstuk wordt geleverd met een buis van 1100 mm.

	OMSCHRIJVING	PRIJS
TE500963	Sproeieriset W25/W38 Roca armen	14,50 I



Ruitenwischer sproeisets compleet

Voorzien van polyethyleen reservoir van 2.8 liter en 12V motor, inclusief beugel, pvc slang en twee sproeikoppen. Speciaal ontworpen voor de nautische sector.

	OMSCHRIJVING	VOLTAGE	AFM. MM (LXBXH)	PRIJS
EU19.105.00	Ruitenwischer sproeisets compleet	12V	220 x 100 x 130 mm	70,00 A

Doga ruitenwischer sproeisets

Ontworpen voor de grotere ruitenwissersystemen.

	OMSCHRIJVING	VOOR	VOLTAGE	INHOUD RESERVOIR	PRIJS
EU19.106.12	Ruitenwischer reservoir	2 ruitenwissers	12V	9.7 liter	97,06 A
EU19.106.24	Ruitenwischer reservoir	2 ruitenwissers	24V	9.7 liter	97,06 A
EU19.107.24	Ruitenwischer reservoir	3 ruitenwissers	24V	9.7 liter	121,94 A
	OMSCHRIJVING	LENGTE	DIAMETER	PRIJS	
EU19.108.00	Ruitenwisserslang (per rol)	24 meter	5 mm	18,54 A	
EU19.108.01	T-stuk voor ruitenwissersproeier			6,29 A	
EU19.108.02	Doorvoer voor ruitenwissersproeier			4,53 A	
EU19.108.03	Terugslagklep voor ruitenwissersproeier			6,78 A	
EU19.108.04	Sproeikop voor ruitenwissersproeier			9,17 A	



Eiwa slingerruiten

Robuust slingerruit. Schijf bestaat uit gelaagd glas. Binnen 10 seconden op maximale snelheid. Verwijdert o.a. water en zout. Altijd schoon zicht.

	VOLTAGE	VERMOGEN	RPM (MIN)	A	C	D	H	PRIJS
EU19.152.60	12V	34W	2000	360 mm	163 mm	300 mm	212 mm	1.521,63 A
EU19.152.61	24V	34W	2000	360 mm	163 mm	300 mm	212 mm	1.521,63 A

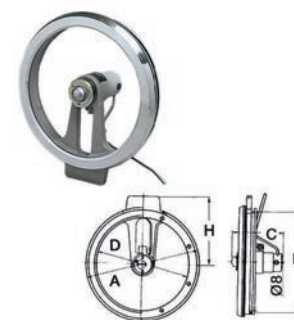

CONDENSVRIJ. EENVOUDIG TE MONTEREN. MEER COMFORT. DAT IS TOPWINDOWS.



Kies voor kwaliteit en comfort met kunststof scheepsramen van TOPwindows! Deze raamprofielen zijn condensvrij, hebben een luxe uitstraling en zijn eenvoudig te (de)monteren. De hoge isolatiewaarde i.c.m. met dubbelglas verhoogt het comfort aan boord enorm. De bootramen kunnen geleverd worden in elke raamvorm en zijn uitermate geschikt voor nieuwbouw, refit of voor het vervangen van raamrubbers en aluminium raamprofielen. TOPwindows en Combi Noord ontzorgen u volledig met advies, inmeten én montage van de nieuwe scheepsramen en service (5 jaar garantie).

Voordelen:

Condensvrij

Aluminium profielen condenseren en tasten het hout van uw binnenbetimmering aan. Deze kunststof raamprofielen condenseren niet.

Hoge isolatiewaarde en comfort

De thermische isolatiewaarde van de kunststof raamprofielen is hoog. Daardoor bespaart u aanzienlijk op uw 'stookkosten'. Zeker in combinatie met dubbelglas.

Luxe uitstraling en gemak

Door het eenvoudige kliksysteem zijn er geen schroefjes of klemblokjes nodig en zijn de ramen eenvoudig te (de)monteren bij een werfbeurt.

Door de vele (kleur)opties kunnen de nieuwe scheepsramen compleet afgestemd worden op de stijl van de boot en de gewenste mate van comfort. TOPwindows raamprofielen zijn geschikt voor wanddiktes van 4-18 mm.

Scheepsramen in meerdere kleuren

UIT VOORRAAD LEVERBAAR



Glas leverbaar in vijf kleuren

UIT VOORRAAD LEVERBAAR



- Vaste, klap- en schuiframen
- In gehard enkel- of dubbelglas (LowE coating + Argon vulling)
- Keuze uit meerdere diktes glas
- Keuze uit 4 kleuren raamprofielen en 5 soorten getint glas
- Alle raamvormen mogelijk (verstekhoeken, ronde hoeken, getoogd), gebogen hoeken vanaf een radius van 55 mm
- Er wordt digitaal (2D) ingemeten, waarbij bestaande ramen kunnen blijven zitten
- De ramen kunnen vakkundig gemonteerd worden door TOPwindows
- Het kunststof is gemaakt van duurzaam en zoutwaterbestendig materiaal
- De ramen worden gemaakt volgens ISO 12216:2020



CATALOGUS 2025

ELEKTRICITEIT	005
VERLICHTING	097
INSTRUMENTEN, RADIO EN TV	141
NAVIGATIE APPARATUUR	167
POMPEN, SANITAIR, SLANGEN EN FITWERK	193
BOEGSCHROEVEN, SPUDPALEN EN STABILIZER	263
COMFORT AAN BOORD	279
SCHEEPSRAMEN, VLUCHTLUIKEN EN RUITENWISSERS	323
VOORTSTUWING	337
RONDOM DE MOTOR	349
VEILIGHEID, ONDERHOUD EN REINIGINGSPRODUCTEN	403
ANKERLIEREN EN DEKUITRUSTING	441

ePanda Series 10.0 / 15.0 / 30.0 - POD**Hoogwaardige motoren van Fischer Panda**

- Permanente magneettechnologie
- Zeer efficiënt
- Borstelloos
- Behuizing van roestvrij staal/aluminium
- Hoog koppel – zelfs bij lage snelheden
- Eenvoudig te onderhouden – geschikt voor commerciële toepassingen.
- Regeneratie
- Geen olie gebruikt voor koeling
- Maximaal koppel – zelfs vanaf de eerste draai!
- Geruisloos – geen tandwielen
- 48 Volt – lage spanning
- Geïntegreerd druklager
- Alle prestatiebeoordelingen = op de as

Deze onderwatermotoren met pods hebben geen extra koeling nodig. Ze kunnen worden gemonteerd op een bestaand roer of stuursysteem. De motor is voorzien van een 3-traps afdichting die een hoge mate van veiligheid en minimaal onderhoud biedt. Fischer Panda biedt verschillende bevestigingen voor verschillende rompvormen.



	OMSCHRIJVING	AANDRIJVINGEN	KW PER MOTOR	TOERENTAL (RPM)	TORQUE (NM)	PRIJS
F-0029892	ePanda Series 10.0 - POD - U7,5-25 (air cooled)	1	7,5	2500	28	11.990,00 C
F-0029895	ePanda Series 10.0 - POD - U7,5-25 (air cooled)	2	7,5	2500	28	22.750,00 C
F-0029896	ePanda Series 15.0 - POD - U10-12 (water-cooled)	1	10	1200	79	15.990,00 C
F-0029897	ePanda Series 15.0 - POD - U10-12 (water-cooled)	2	10	1200	79	30.990,00 C
F-0029898	ePanda Series 15.0 - POD - U10-6 (water-cooled)	1	10	600	160	16.990,00 C
F-0029899	ePanda Series 15.0 - POD - U10-6 (water-cooled)	2	10	600	160	31.990,00 C
F-0029906	ePanda Series 30.0 - POD - U20-12 (water-cooled)	1	20	1200	160	21.990,00 C
F-0029907	ePanda Series 30.0 - POD - U20-12 (water-cooled)	2	20	1200	160	42.990,00 C
F-0029908	ePanda Series 30.0 - POD - U20-6 (water-cooled)	1	20	600	320	26.990,00 C
F-0029909	ePanda Series 30.0 - POD - U20-6 (water-cooled)	2	20	600	320	52.990,00 C

ePanda Series 3.0 - 8.0 / 15.0 / 30.0 - SHAFT**SHAFT MOTORS (DE-SHAFT ELECTRIC MOTORS)**

- Permanente magneettechnologie
- Zeer efficiënt
- Borstelloos
- Behuizing van roestvrij staal/aluminium
- Hoog koppel – zelfs bij lage snelheden
- Eenvoudig te onderhouden – geschikt voor commerciële toepassingen
- Regeneratie
- Geen olie gebruikt voor koeling
- Maximaal koppel – zelfs vanaf de eerste omwenteling!
- Geruisloos – geen tandwielen
- 48 Volt – lage spanning
- Geïntegreerd druklager
- Alle prestatiebeoordelingen = op de as

De asmotorversies zijn ontworpen om in het schip te worden gemonteerd. Ze zijn voorzien van een dubbelwandige aluminium behuizing die watergekoeld is met geïntegreerd druklager.



	OMSCHRIJVING	AANDRIJVINGEN	KW PER MOTOR	TOERENTAL (RPM)	TORQUE (NM)	PRIJS
F-0023248	ePanda Series 3.0 - 8.0 - SHAFT - S2-10 (air-cooled)	1	2	1000	20	5.500,00 C
F-0029928	ePanda Series 15.0 - SHAFT - S10-12 (water-cooled)	1	10	1200	79	14.490,00 C
F-0029929	ePanda Series 15.0 - SHAFT - S10-12 (water-cooled)	2	10	1200	79	26.990,00 C
F-0029930	ePanda Series 15.0 - SHAFT - S10-6 (water-cooled)	1	10	600	160	15.990,00 C
F-0029931	ePanda Series 15.0 - SHAFT - S10-6 (water-cooled)	2	10	600	160	29.990,00 C
F-0029932	ePanda Series 30.0 - SHAFT - S20-12 (water-cooled)	1	20	1200	160	19.490,00 C
F-0029933	ePanda Series 30.0 - SHAFT - S20-12 (water-cooled)	2	20	1200	160	41.990,00 C
F-0029934	ePanda Series 30.0 - SHAFT - S20-6 (water-cooled)	1	20	600	320	21.990,00 C
F-0029935	ePanda Series 30.0 - SHAFT - S20-6 (water-cooled)	2	20	600	320	43.990,00 C



ePanda Series 15.0 / 30.0 Parallel Hybrid

Fischer Panda biedt de elektromotoren aan als parallelle hybride versies. Deze zijn geschikt voor gebruik als hulpaandrijving. Een elektromagnetische koppeling is beschikbaar. Ze zijn eenvoudig te installeren, zuinig en zeer stil. Ze kunnen vaak worden gebruikt op beschutte wateren waar het gebruik van een verbrandingsmotor verboden is. Zeiljachten met een vaste propeller kunnen de propeller laten draaien (slepen) om de accu's op te laden.

- Permanente magneettechnologie
- Zeer efficiënt
- Borstelloos
- Behuizing van roestvrij staal/aluminium
- Hoog koppel – zelfs bij lage snelheden
- Makkelijk te onderhouden – geschikt voor commerciële toepassingen.
- Regeneratie
- Geen olie gebruikt voor koeling
- Maximaal koppel – zelfs vanaf de eerste draai!
- Geruisloos – geen versnellingen
- 48 Volt – lage spanning
- Alle prestatiebeoordelingen = op de as



	OMSCHRIJVING	AANDRIJVINGEN	KW PER MOTOR	TOERENTAL (RPM)	TORQUE (NM)	PRIJS
F-0029977	ePanda Series 15.0 - P10-6 - Parallel Hybride	1	10	600	160	16.990,00 C
F-0029979	ePanda Series 30.0 - P20-6 - Parallel Hybride	1	20	600	320	25.990,00 C

FISCHER PANDA HOOGSPANNINGSAANDRIJFSYSTEMEN



ePanda Series HV - POD

Fischer Panda "HV" hoogspanningsaandrijfsysteem

Fischer Panda GmbH kan ook hoogspanningssystemen leveren met maximaal 80 kW (360 V) / 100 kW (420 V) mechanisch vermogen. Deze hoogspannings- en hoogvermogen-aandrijfsystemen zijn gebaseerd op het EasyBox "Plug & Play"-concept. Fischer Panda GmbH kan voldoen aan de eisen van jachteigenaren met 40 t waterverplaatsing of meer. Asuitvoeringen als parallel-hybride aandrijving kunnen ook worden gebruikt in combinatie met een grote verbrandingsmotor. Twee elektromotoren kunnen parallel aan één aandrijfjas worden bevestigd met behulp van een tandwielkast.

Vrijwel alle soorten accu's kunnen worden gebruikt met de aandrijfsystemen van Fischer Panda.

Robuust en professioneel ontworpen, de S1-gecertificeerde motoren en componenten maken de Fischer Panda-systemen perfect geschikt voor kleine openbaarvervoersveerboten, commerciële werkschepen en privé-plezierjachten. Fischer Panda construeert uitsluitend met watergekoelde componenten.

	OMSCHRIJVING	AANDRIJVINGEN	KW PER MOTOR	TOERENTAL (RPM)	TORQUE (NM)	PRIJS
F-0029922	ePanda Series HV - POD - U50-12	1	50	1200	397	35.790,00 C
F-0029923	ePanda Series HV - POD - U50-12	2	50	1200	397	66.990,00 C
F-0029924	ePanda Series HV - POD - U80-12	1	80	1200	397	38.490,00 C
F-0029925	ePanda Series HV - POD - U80-12	2	80	1200	397	75.990,00 C
F-0029926	ePanda Series HV - POD - U100-12	1	100	1200	800	42.990,00 C
F-0029927	ePanda Series HV - POD - U100-12	2	100	1200	800	84.990,00 C



ePanda Series HV - SHAFT

Fischer Panda 360 V / 420 V "HV" hoogspanningsaandrijfsysteem

Fischer Panda GmbH kan ook hoogspanningssystemen leveren met maximaal 100 kW mechanisch vermogen. Deze hoogspannings- en hoogvermogen-voortstuwingssystemen zijn gebaseerd op het EasyBox "Plug & Play"-concept.

Met het uitgebreide vermogensbereik tot 100 kW bij 360 / 420 V DC kan Fischer Panda GmbH voldoen aan de eisen van jachteigenaren met 40 t waterverplaatsing of meer - indien gebruikt als parallel-hybride aandrijving in combinatie met een grote verbrandingsmotor. Twee elektromotoren kunnen parallel aan één aandrijf-as worden bevestigd met behulp van een tandwielkast.

Bijna alle soorten accu's kunnen worden gebruikt met de voortstuwingssystemen van Fischer Panda. Fischer Panda GmbH plant ook grotere systemen die zonder accu's werken en alleen een DC-generator als stroombron gebruiken.

Robuust en professioneel ontworpen, de S1 gecertificeerde motoren en componenten maken de Fischer Panda systemen perfect geschikt voor kleine openbaar vervoer veerboten, commerciële werkschepen en privé-jachten. Fischer Panda construeert uitsluitend met watergekoelde componenten.

DE-SHAFT asversies zijn ontworpen om in het schip te worden gemonteerd. Ze hebben een dubbelwandige aluminium behuizing die watergekoeld is met geïntegreerd druklager.

	OMSCHRIJVING	AANDRIJVINGEN	KW PER MOTOR	TOERENTAL (RPM)	TORQUE (NM)	PRIJS
F-0029971	ePanda Series HV - SHAFT - S50-12	1	50	1200	397	32.490,00 C
F-0029972	ePanda Series HV - SHAFT - S50-12	2	50	1200	397	59.990,00 C
F-0029973	ePanda Series HV - SHAFT - S80-12	1	80	1200	397	35.490,00 C
F-0029974	ePanda Series HV - SHAFT - S80-12	2	80	1200	397	64.490,00 C
F-0029975	ePanda Series HV - SHAFT - S100-12	1	100	1200	796	41.990,00 C
F-0029976	ePanda Series HV - SHAFT - S100-12	2	100	1200	796	79.990,00 C

ePanda Series accessoires



	OMSCHRIJVING	VOOR AANTAL AANDRIJVINGEN	KW PER MOTOR	PRIJS
F-0029983	Control Stand 48V ePanda Series 10.0/15.0 Series	1	7,5/10	2.890,00 C
F-0029984	Control Stand 48V ePanda Series 10.0/15.0 Series	2	7,5/10	4.950,00 C
F-0029985	Control Stand 48V ePanda Series 30.0 Series	1	20	3.990,00 C
F-0029986	Control Stand 48V ePanda Series 30.0 Series	2	20	7.790,00 C
F-0029987	Control Stand HV ePanda Series HV Series	1	50/80/100	6.190,00 C
F-0029988	Control Stand HV ePanda Series HV Series	2	50/80/100	11.490,00 C
F-0032745	Outboarder mounting bracket excl. mounting pipe & steering fork			1.350,00 C
F-0032746	Steering fork for outboard mounting bracket			350,00 C
F-0032918	Mounting pipe for outboard mounting bracket			500,00 C
F-0006864	Propeller shroud / rudder B00-150-8-AZ 1			1.600,00 C
F-0006868	Propeller shroud / rudder B00-300-8-AZ 1			1.750,00 C
F-0006261	Kort nozzle (only for 10 kW 1200 rpm Pod)			2.990,00 C

MITEK ELEKTRISCHE BINNENBOORDMOTOREN IT'S THE BEST THING YOU CAN DO TO YOUR BOAT



Mitek elektrische binnenboordmotoren

Ervaar de binnenboord oplossing van Mitek

"It's the best thing you can do to your boat"

De elektrische binnenboord motoren van Mitek zijn stil en betrouwbaar. Zo ontwikkeld dat ze hoogst efficiënt zijn en zelfs onderhoudsvrij! Dat is niet alleen milieuvriendelijk door het duurzame karakter maar ook nog eens kostentechnisch zeer interessant. De elektrische binnenboord motoren van Mitek bevatten een hoog vermogen, mede door de 3-fase Permanente magneetmotor.

	OMSCHRIJVING	VOLTAGE	VERMOGEN	GEWICHT	AFMETINGEN	PRIJS
MK02.020.100	Mitek Inboard 48V/10kW	48 Vdc	10 kW	16.5 kg	200 x 200 x 150 mm	4.847,00 C
MK02.020.200	Mitek Inboard 48V/15kW	48 Vdc	15 kW	30.0 kg	200 x 200 x 205 mm	7.350,00 C
MK02.026.100	Mitek Inboard 48V/17kW	48 Vdc	17 kW	32.0 kg	260 x 260 x 388 mm	13.779,00 C
MK02.026.200	Mitek Inboard 96V/27kW	96 Vdc	27 kW	42.0 kg	260 x 260 x 431 mm	14.618,00 C
MK02.026.300	Mitek Inboard 192V/45kW	192 Vdc	45 kW	55.0 kg	260 x 260 x 472 mm	25.089,00 C
MK02.026.400	Mitek Inboard 384V/85kW	384 Vdc	85 kW	69.0 kg	260 x 260 x 588 mm	29.516,00 C
MK02.026.500	Mitek Inboard 720-821V/170kW	720-821 Vdc	170 kW	85.0 kg	260 x 260 x 658 mm	32.470,00 C



Mitek elektrische buitenboordmotoren

"It's the best thing you can do to your boat"

- Klassieke, ultra-geteste, robuuste en duurzame aluminium constructie
- Verkrijgbaar in twee versies: kortstaart en langstaart
- Vloeistofgekoelde motor en elektronica
- Constant koppel, vermogen beschikbaar bij elk toerental
- Innovatieve borstelloze PMSM-motor: maximale efficiëntie en stilte
- Bluetooth-interface compatibel met Android en IOS: gps-snelheid, motorgegevens en accu's altijd onder controle, verkrijgbaar met optioneel touchscreen op de buitenboordmotor
- Externe accu's voor meer veiligheid en keuzevrijheid (Pb/AGM of Lithium)
- Vaarcomfort, stille en schone navigatie zonder risico op brandstoflekkage aan boord
- Lage bedrijfskosten in vergelijking met een traditionele buitenboordmotor op benzine
- Veiligheidsvoorzieningen: noodstopshakelaar, overspanning, overstroom- en te hoge temperatuurbeveiliging, motor-kantelschakelaar, nulgasveiligheidsstart, alarm voor lage batterijspanning, vergrendelde propellerbescherming



	OMSCHRIJVING	VOLTAGE	MAX. STROOM	GEWICHT	KOELSYSTEEM	PRIJS
MK01.026.100	Mitek Outboard 2.6pk kortstaart	24 Vdc	65A	16.5 kg	watergekoeld	3.142,13 C
MK01.026.200	Mitek Outboard 2.6pk langstaart	24 Vdc	70A	20.0 kg	watergekoeld	3.466,75 C
MK01.045.100	Mitek Outboard 4.5pk kortstaart	48 Vdc	65A	17.5 kg	watergekoeld	3.285,00 C
MK01.045.200	Mitek Outboard 4.5pk langstaart	48 Vdc	70A	20.0 kg	watergekoeld	3.515,00 C
MK01.060.100	Mitek Outboard 6.0pk kortstaart	48 Vdc	90A	23.5 kg	watergekoeld	3.736,00 C
MK01.060.200	Mitek Outboard 6.0pk langstaart	48 Vdc	90A	24.5 kg	watergekoeld	3.773,00 C
MK01.099.100	Mitek Outboard 9.9pk kortstaart	48 Vdc	110A	27.0 kg	watergekoeld	4.305,00 C
MK01.099.200	Mitek Outboard 9.9pk langstaart	48 Vdc	110A	28.0 kg	watergekoeld	4.491,00 C
MK01.015.200	Mitek Outboard 15pk langstaart	48 Vdc	225A	49.0 kg	watergekoeld	8.831,00 C
MK01.020.200	Mitek Outboard 20pk langstaart	48 Vdc	260A	56.0 kg	watergekoeld	11.217,00 C
MK01.030.200	Mitek Outboard 30pk langstaart	48 Vdc	400A	72.0 kg	watergekoeld	21.560,00 C
MK01.040.200	Mitek Outboard 40pk langstaart	96 Vdc	280A	96.0 kg	watergekoeld	24.895,00 C

Mitek REVOLVE

REVOLVE by Mitek

Van de allernieuwste techniek en technologie komt REVOLVE, de 100% elektrische unieke hekaandrijving. De enige hekaandrijving die om zijn eigen as kan draaien om van AAN- naar UIT-modus te schakelen.

De beweging vindt plaats dankzij een rotatie parallel aan de as die het mogelijk maakt om over te schakelen van de ON-modus (propeller ondergedompeld in het water, klaar om te werken) naar de OFF-modus (propeller uit het water in gesloten positie), waardoor de externe afmetingen van de motor volledig worden gereset. Op deze manier is de motor altijd gebruiksklaar geïnstalleerd en is het veel gemakkelijker om de tender aan boord of in de daarvoor bestemde coupé of garage te plaatsen.



	OMSCHRIJVING	PRIJS
MKR2.6HP	Mitek REVOLVE 2.6pk	8.585,00 C
MKR4.5HP	Mitek REVOLVE 4.5pk	9.125,00 C
MKR6.0HP	Mitek REVOLVE 6.0pk	9.660,00 C
MKR10HP	Mitek REVOLVE 10pk	10.465,00 C
MKR15HP	Mitek REVOLVE 15pk	11.200,00 C

Mitek gashendels & displays

Mitek gashendels - mooi én oersterk

Mitek: stil en betrouwbaar!

Zo ontwikkeld dat alles hoogst efficiënt is en onderhoudsvrij! Dat is niet alleen milieuvriendelijk door het duurzame karakter maar ook nog eens kosten-technisch zeer interessant. De modern vormgegeven accessoires van Mitek zijn kwalitatief dan ook top of the bill.



	OMSCHRIJVING	PRIJS
MK05.000.100	Mitek Throttle 0-5V MT Side1	654,00 C
MK05.000.101	Mitek Throttle 0-5V MT Top1	619,00 C
MK05.000.102	Mitek Throttle 0-5V MT Top2	962,00 C
MK05.000.115	Mitek Display 5" touchscreen	923,00 C
MK05.000.116	Mitek Display 7" touchscreen	1.470,00 C



Mitek accessoires

	OMSCHRIJVING	PRIJS
MK05.000.109	Mitek Electric power box (small)	1.178,00 C
MK05.000.108	Mitek Electric power box (standard)	1.680,00 C
MK05.000.117	Mitek OP BOX	1.039,00 C
MK05.000.110	Mitek Hybrid power box	3.153,00 C
MK05.000.107	Mitek Heat exchanger EC80	1.325,00 C
MK05.000.106	Mitek Heat exchanger EC120	1.680,00 C
MK05.000.105	Mitek Pump	240,00 C
MK05.000.103	Mitek Cable Throttle - EPBox 5m	75,00 C
MK05.000.104	Mitek Cable Throttle - EPBox 10m	119,00 C
MK05.000.111	Mitek CAN open cable 5m + M12 conn.	79,00 C
MK05.000.112	Mitek CAN open cable 10m + M12 conn.	106,00 C
MK05.000.113	Mitek M12 terminator female	21,00 C
MK05.000.114	Mitek M12 terminator male	21,00 C

Waterworld electro motoren

De motor heeft een efficiency van meer dan 90%, dus bijna alle stroom komt ten goede aan uw vaartocht! Dat komt door het gebruik van de modernste techniek: in vaktermen een borstelloze, permanent magneet synchroon motor. Die een hoog koppel combineert met weinig verlies aan warmte.

Wegvaren is heel makkelijk: de elektronische sleutel tegen het slot houden en varen maar! Een veilig gevoel: zonder de sleutel met unieke code kan niemand anders wegvaren. De robuuste RVS gashendel stuurt de motor elektronisch aan en voldoet aan de hoogste eisen. Een waterdicht touchscreen-display geeft u inzicht in verbruik, rest accu-capaciteit en de stand van de gashendel.

Motor en elektronica zitten in één RVS behuizing, veilig en overzichtelijk. Inbouwen is ook makkelijk, de hele unit is met verstelbare poten te plaatsen op elke fundering. Een zeer lage inbouw, zelfs onder de vlakke vloer is vaak mogelijk.

Meegleverd:

- Motor en regelaar in één unit
- Display met touchscreen
- Relais
- Elektronische contactslot met sleutels
- Verstelbare RVS ophangbeugels
- Gashendel
- Geïntegreerd stuwdruklager

Luchtkoeling met ingebouwde ventilatoren, geen waterkoeling nodig.



	OMSCHRIJVING	VOOR BOTEN	VOLTAGE	VERMOGEN	MAX. RPM	PRIJS
WW040	Waterworld model 4.0i	tot 7 m of 3 ton	48V	4.0 kW	1500	3.925,62 C
WW100	Waterworld model 10.0i	tot 10 m of 7.5 ton	48V	10 kW	1450	5.698,35 C
WW200	Waterworld model 20i	tot 12 m of 10 ton	48V	20 kW	1450	7.851,24 C

Minn Kota Endura C2 serie

Door het eenvoudige bedieningsgemak, betrouwbaarheid een vriendelijke prijs is dit al vele jaren de nummer één van de meest verkochte modellen. Onderstaande maximale bootlengtes in de tabel zijn indicatief en afhankelijk van het gewicht van de boot, aantal personen in de boot, windgevoeligheid, gewenste snelheid, rompvorm en het soort vaarwater.

	OMSCHRIJVING	VOLTAGE	STUWKRACHT LBS	STAARTLENGTE	MAX. BOOTLENGTE	PRIJS
TE448160	Minn Kota Endura C2	12V	30	76 cm	4.35 m	177,69 B
TE448161	Minn Kota Endura C2	12V	34	91 cm	5.25 m	185,95 B
TE448162	Minn Kota Endura C2	12V	40	91 cm	5.25 m	252,07 B
TE448163	Minn Kota Endura C2	12V	45	91 cm	6.2 m	313,22 B
TE448164	Minn Kota Endura C2	12V	50	91 cm	6.2 m	318,18 B
TE448165	Minn Kota Endura C2	12V	55	91 cm	6.5 m	321,49 B
TE448166	Minn Kota Endura C2	12V	55	107 cm	6.5 m	329,75 B



Minn Kota Traxxis serie

De Minn Kota Traxxis is het werkpaard onder de elektromotoren. Deze motoren zijn voorzien van een traploze snelheidsregeling en daarmee de bekende Maximizer van Minn Kota waarmee het stroomverbruik wordt geminimaliseerd.

Onderstaande maximale bootlengtes in de tabel zijn indicatief en afhankelijk van het gewicht van de boot, aantal personen in de boot, windgevoeligheid, gewenste snelheid, rompvorm en het soort vaarwater. De Traxxis SC (SpeedCoil) elektromotoren hebben als snelheidsregeling een 5/3 standen schakeling. De standaard Traxxis elektromotoren zijn uitgevoerd met traploze snelheidsregeling.

	OMSCHRIJVING	VOLTAGE	STUWKRACHT LBS	STAARTLENGTE	MAX. BOOT-LENGTE	PRIJS
TE448086	Minn Kota Traxxis	12V	45	91 cm	5.5 m	495,04 B
TE448088	Minn Kota Traxxis	12V	55	91 cm	6.5 m	569,42 B
TE448089	Minn Kota Traxxis	12V	55	107 cm	6.5 m	585,95 B
TE448090	Minn Kota Traxxis	24V	70	107 cm	7.75 m	693,39 B
TE448091	Minn Kota Traxxis	24V	80	107 cm	7.75 m	850,41 B



Minn Kota Terrova

De Minn Kota Terrova 80 boegmotor heeft een stuwkracht van 80 LBS (ongeveer 2.2 PK) en is geschikt voor zoet water. Dankzij de Minn Kota Terrova 80 kunt u uw boot op afstand besturen waardoor u zich volledig kunt focussen op het vissen.

	OMSCHRIJVING	VOLTAGE	STUWKRACHT LBS	STAARTLENGTE	PRIJS
TE448230	Minn Kota RT-TERROVA 80/iPilot-BT 60"/15	24V	80	152 cm	3.304,96 B

Het van origine Italiaanse Nanni Diesel levert een scheepsmotorenlijn voor de professionele en recreatieve vaart. Deze geluidsarme motoren een veelzijdige oplossing die vaak in sloepjes en jachten gebruikt wordt. Nanni beheerst de marinisatie van motoren als geen ander.

De motoren zijn compact, goed toegankelijk voor service en stil. De Kubota-lijn is nog klassiek mechanisch, een groot voordeel bij onderhoud en mindere brandstofkwaliteit. De motoren zijn leverbaar met keerkoppeling of saildrive, alsook met een hekdive of waterjet. Naast de scheepsmotoren biedt Nanni ook scheepsgeneratoren aan in de range van 6 kW t/m 102 kW.

Wat is HVO en welke Nanni motoren zijn hier geschikt voor?

De zoektocht naar hernieuwbare energiebronnen wordt cruciaal voor het bereiken van het mondiale doel om het verbruik van fossiele brandstoffen wereldwijd terug te dringen.

HVO (Hydrotreated Vegetable Oil) – "Hydro behandelde plantaardige olie", de 100% hernieuwbare en innovatieve biobrandstof voor de maritieme sector. Het HVO-conforme assortiment van Nanni is beschikbaar voor N2-, N3- en N4-voortstuwingsmotoren (van 10 tot 140 pk) en voor Q500-, Q1100-, Q1500-, Q2400- en Q3300-generatorsets (van 5 tot 38 kW).

Nanni Motoren t/m 265 pk

	OMSCHRIJVING	TYPE	PK	RPM	CILINDERS/T	PRIJS
ND-N2.10A	Nanni N2.10	N2.10	10	3000	2	7.768,00 A
ND-N2.14A	Nanni N2.14	N2.14	14	3600	2	8.390,00 A
ND-N3.21A	Nanni N3.21	N3.21	21	3600	3	8.820,00 A
ND-N3.21B	Nanni N3.21	N3.21	21	3600	3	10.233,00 A
ND-N3.21C	Nanni N3.21	N3.21	21	3600	3	10.233,00 A
ND-N3.30A	Nanni N3.30	N3.30	29	3600	3	10.690,00 A
ND-N3.30B	Nanni N3.30	N3.30	29	3600	3	11.805,00 A
ND-N3.30C	Nanni N3.30	N3.30	29	3600	3	11.805,00 A
ND-N4.115B	Nanni N4.115	N4.115	115	2600	4T	27.494,00 A
ND-N4.115C	Nanni N4.115	N4.115	115	2600	4T	28.633,00 A
ND-N4.140A	Nanni N4.140	N4.140	135	2600	4T	29.314,00 A
ND-N4.38A	Nanni N4.38	N4.38	37.5	3000	4	12.608,00 A
ND-N4.38B	Nanni N4.38	N4.38	37.5	3000	4	12.608,00 A
ND-N4.50A	Nanni N4.50	N4.50	50	2800	4	14.374,00 A
ND-N4.50B	Nanni N4.50	N4.50	50	2800	4	14.374,00 A
ND-N4.50C	Nanni N4.50	N4.50	50	2800	4	16.179,00 A
ND-N4.50D	Nanni N4.50	N4.50	50	2800	4	16.179,00 A
ND-N4.65-1	Nanni N4.65	N4.65	59	2700	4	18.994,00 A
ND-N4.80-1	Nanni N4.80	N4.80	75	2700	4	21.843,00 A
ND-T4.205A	Nanni T4.205	T4.205	200	3600	4T	36.981,00 A
ND-T4.205B	Nanni T4.205	T4.205	200	3600	4T	36.981,00 A
ND-T4.230A	Nanni T4.230	T4.230	230	3600	4T	37.153,00 A
ND-T4.230B	Nanni T4.230	T4.230	230	3600	4T	37.153,00 A
ND-T4.270	Nanni T4.270	T4.270	265	3600	4T	38.831,00 A





Nanni Motoren met Saildrives voor nieuwe installaties

	OMSCHRIJVING	TYPE	PK	RPM	CILINDERS/T	PRIJS
ND-N2.10SD	Nanni N2.10 SD	N2.10	10	3000	2	13.304,00 A
ND-N2.14SD	Nanni N2.14 SD	N2.14	14	3600	2	14.473,00 A
ND-N3.21SD	Nanni N3.21 SD	N3.21	21	3600	3	15.300,00 A
ND-N3.30SD	Nanni N3.30 SD	N3.30	29	3600	3	17.756,00 A
ND-N4.38SD	Nanni N4.38 SD	N4.38	37.5	3000	4	19.794,00 A
ND-N4.50SD	Nanni N4.50 SD	N4.50	50	2800	4	21.075,00 A



Nanni Motoren met ombouwkit voor bestaande Saildrive installaties

	OMSCHRIJVING	TYPE	PK	RPM	CILINDERS	PRIJS
ND-N2.10SD2	Nanni N2.10 SD	N2.10	10	3000	2	8.784,00 A
ND-N2.14SD2	Nanni N2.14 SD	N2.14	14	3600	2	10.077,00 A
ND-N3.21SD2	Nanni N3.21 SD	N3.21	21	3600	3	10.760,00 A
ND-N3.30SD2	Nanni N3.30 SD	N3.30	29	3600	3	11.557,00 A
ND-N4.38SD2	Nanni N4.38 SD	N4.38	37.5	3000	4	13.715,00 A

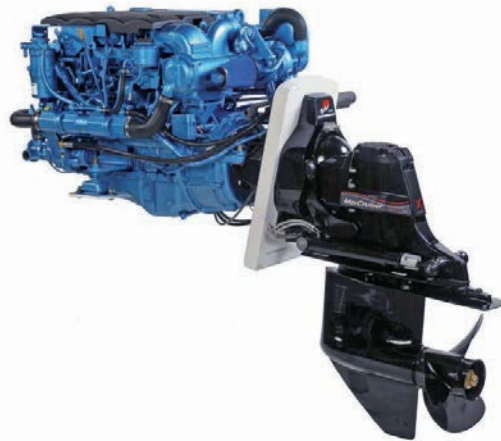

Nanni Hekaandrijving

	OMSCHRIJVING	TYPE	PK	RPM	CILINDERS/T	PRIJS
ND-Z4.205A	Nanni Z4.205	Z4.205	200	3600	4T	50.213,00 A
ND-Z4.205B	Nanni Z4.205	Z4.205	200	3600	4T	98.732,00 A
ND-Z4.205C	Nanni Z4.205	Z4.205	200	3600	4T	60.476,00 A
ND-Z4.205D	Nanni Z4.205	Z4.205	200	3600	4T	119.661,00 A
ND-Z4.205E	Nanni Z4.205	Z4.205	200	3600	4T	61.061,00 A
ND-Z4.205F	Nanni Z4.205	Z4.205	200	3600	4T	120.829,00 A
ND-Z4.230A	Nanni Z4.230	Z4.230	230	3600	4T	52.584,00 A
ND-Z4.230B	Nanni Z4.230	Z4.230	230	3600	4T	103.170,00 A
ND-Z4.230C	Nanni Z4.230	Z4.230	230	3600	4T	62.799,00 A
ND-Z4.230D	Nanni Z4.230	Z4.230	230	3600	4T	123.597,00 A
ND-Z4.230E	Nanni Z4.230	Z4.230	230	3600	4T	63.557,00 A
ND-Z4.230F	Nanni Z4.230	Z4.230	230	3600	4T	125.112,00 A
ND-Z4.270A	Nanni Z4.270	Z4.270	265	3600	4T	53.087,00 A
ND-Z4.270B	Nanni Z4.270	Z4.270	265	3600	4T	1041.58,00 A
ND-Z4.270C	Nanni Z4.270	Z4.270	265	3600	4T	63.301,00 A
ND-Z4.270D	Nanni Z4.270	Z4.270	265	3600	4T	124.584,00 A
ND-Z4.270E	Nanni Z4.270	Z4.270	265	3600	4T	64.057,00 A
ND-Z4.270F	Nanni Z4.270	Z4.270	265	3600	4T	126.098,00 A

ELEKTRICITEIT?

**NAVIGEER DAN
EENS NAAR
HOOFDSTUK
ÉÉN; DAAR VIND
JE ALLES OVER
ELEKTRICITEIT**

Nanni Serviceonderdelen

	OMSCHRIJVING	VOOR TYPE NANNI MOTOR	PRIJS
NP970494635	Nanni anode	Voor alle type Nanni motoren	17,26 A
NP970302697	Nanni oliefilter	2.45Eco, N2.10, 2.50HE, N2.14, 3.75HE, N3.21	20,09 A
NP970302742	Nanni oliefilter	3.100HE, N3.30, 4.150HE, N4.38	16,22 A
NP970312207	Nanni oliefilter	4.340TDi, T4.155, 4.380TDi, 4.390TDi, 6.420TDi	31,02 A
NP970313306	Nanni oliefilter	T4.165, T4.180, T4.200	18,08 A
NP970603003	Nanni oliefilter	4.195HE, N4.40, 4.200HE, N4.43, 4.220HE, N4.50, 4.200TD, N4.60, 5.280HE, 5.250TDi, 4.330TDi, N4.115	20,76 A
NP970310302	Nanni brandstoffilter	2.45Eco, 3.100HE, 4.200TD, N4.60, 5.250TDi	13,43 A
NP970310746	Nanni brandstoffilter	4.330TDi, 4.340TDi	82,14 A
NP970311185	Nanni brandstoffilter	4.380TDi, 4.390TDi, 6.420TDi	45,72 A
NP970313291	Nanni brandstoffilter	N4.85, N4.100, N4.115	25,76 A
NP970313774	Nanni brandstoffilter	T4.165, T4.180, T4.200	58,47 A
NP970622350	Nanni brandstoffilter	2.50HE, N2.14, 3.75HE, N3.21, N3.30, 4.150HE, N4.38, 4.195HE, N4.40, 4.200HE, N4.43, 4.220HE, N4.50, 5.280HE	15,51 A
NP970434013	Nanni impeller	2.45Eco, N2.10, 2.50HE, N2.14, 3.75HE, N3.21	35,14 A
NP970504028	Nanni pakking F4B-9	2.45Eco, N2.10, 2.50HE, N2.14, 3.75HE, N3.21	2,89 A
NP970604530	Nanni impeller	3.100HE, N3.30, 4.150HE, N4.38, 4.195HE, N4.40, 4.200HE	38,28 A
NP970604529	Nanni pakking F5B	3.100HE, N3.30, 4.150HE, N4.38, 4.195HE, N4.40, 4.200HE	2,89 A
NP970544310	Nanni impeller	N4.43 4.220HE N4.50, 4.200TD, N4.60, 5.280HE, 5.250TDi, N4.85, N4.100, 4.330TDi, N4.115, 4.340TDi	49,92 A

	OMSCHRIJVING	VOOR TYPE NANNI MOTOR	PRIJS
NP970614616	Nanni pakking F7B	N4.43 4.220HE N4.50, 4.200TD, N4.60, 5.280HE, 5.250TDi, N4.85, N4.100, 4.330TDi, N4.115, 4.340TDi	3,88 A
NP970312423	Nanni impeller	T4.155, T4.165, 4.380TDi, T4.180, 4.390TDi, T4.200, 6.420TDi	60,42 A
NP970312424	Nanni O-ring / pakking	T4.155, T4.165, 4.380TDi, T4.180, 4.390TDi, T4.200, 6.420TDi	5,04 A
NP970307133	Nanni V-snaar	2.45Evo, 2.50HE, 3.75HE	14,61 A
NP970307404	Nanni V-snaar	4.195HE	57,24 A
NP970310301	Nanni V-snaar	5.250TDi	25,16 A
NP970312335	Nanni V-snaar	T4.155, 4.380TDi, 4.390TDi	57,42 A
NP970312725	Nanni V-snaar	6.420TDi	94,07 A
NP970313514	Nanni V-snaar	N2.10	18,82 A
NP970313801	Nanni V-snaar	T4.165, T4.180, T4.200	88,55 A
NP48108036	Nanni V-snaar	N4.85, N4.100	21,67 A
NP48108117	Nanni V-snaar	N3.30, N4.38, 4.330TDi	51,20 A
NP48108133	Nanni V-snaar	N4.40, N4.43, N4.50	55,52 A
NP48108134	Nanni V-snaar	4.200TD, N4.60	30,79 A
NP48108138	Nanni V-snaar	N2.14, N3.21	14,32 A
NP48108141	Nanni V-snaar	N4.115, 4.340TDi	16,28 A
NP970301448	Nanni V-snaar	4.200HE, 4.220HE, 5.280HE	24,85 A
NP970637399	Nanni V-snaar	3.100HE, 4.150HE	16,98 A



Craftsman motoren

Het vermogen van onze scheepsdieselmotoren ligt tussen de 16 en 80 pk, in een 2-, 3- of 4-cilinder uitvoering. Alle motoren zijn gebaseerd op een Mitsubishi of Hyundai motor en omgebouwd tot uitstekende scheepsdieselmotoren, volgens de laatste stand van de techniek. Craftsman Marine heeft deze motoren geselecteerd op basis van de volgende eigenschappen: vermogen, betrouwbaarheid en brandstofverbruik.

Bovendien staan deze motoren bekend om hun stille en trillingsvrije loop, en natuurlijk voldoen ze aan de laatste Europese richtlijnen voor de pleziervaart.

	OMSCHRIJVING	KOELING	KEERKOPPELING	VERMOGEN	CILINDERS	PRIJS
C-AA25020000	Craftsman CM2.16	Interkoeling	-	16	2	6.091,00 A
C-AA25020001	Craftsman CM2.16	Interkoeling	TMC40	16	2	6.819,00 A
C-AA25120000	Craftsman CM2.16	Kielkoeling	-	16	2	6.091,00 A
C-AA25120001	Craftsman CM2.16	Kielkoeling	TMC40	16	2	6.819,00 A
C-AA30020000	Craftsman CM3.27	Interkoeling	-	27	3	7.273,00 A
C-AA30020001	Craftsman CM3.27	Interkoeling	TMC40	27	3	8.090,00 A
C-AA30120000	Craftsman CM3.27	Kielkoeling	-	27	3	7.273,00 A
C-AA30120001	Craftsman CM3.27	Kielkoeling	TMC40	27	3	8.090,00 A
C-AA45020000	Craftsman CM4.42	Interkoeling	-	42	4	9.000,00 A
C-AA45020001	Craftsman CM4.42	Interkoeling	TMC60	42	4	10.091,00 A
C-AA45120000	Craftsman CM4.42	Kielkoeling	-	42	4	9.000,00 A
C-AA45120001	Craftsman CM4.42	Kielkoeling	TMC60	42	4	10.091,00 A
C-AA45200000	Craftsman CM4.52	Interkoeling	-	52	4	10.637,00 A
C-AA45200003	Craftsman CM4.52	Interkoeling	TMC60	52	4	11.728,00 A
C-AA45200001	Craftsman CM4.52	Kielkoeling	-	52	4	10.637,00 A
C-AA45200002	Craftsman CM4.52	Kielkoeling	TMC60	52	4	11.728,00 A
C-AA46520000	Craftsman CM4.65	Interkoeling	-	65	4	12.728,00 A
C-AA46520001	Craftsman CM4.65	Interkoeling	TM345	65	4	15.637,00 A
C-AA46620000	Craftsman CM4.65	Kielkoeling	-	65	4	12.728,00 A
C-AA46620001	Craftsman CM4.65	Kielkoeling	TM345	65	4	15.637,00 A
C-AA48020000	Craftsman CM4.80	Interkoeling	-	80	4	12.728,00 A
C-AA48020001	Craftsman CM4.80	Interkoeling	TM345	80	4	15.637,00 A
C-AA48120000	Craftsman CM4.80	Kielkoeling	-	80	4	12.728,00 A
C-AA48120001	Craftsman CM4.80	Kielkoeling	TM345	80	4	15.637,00 A
C-AJ01021022	CM Saildrive ZF SD10 2,23:1 (CM2.16-CM3)					4.110,00 A
C-AJ01022025	CM Saildrive ZF SD12 2,49:1 (CM4.65-CM4)					5.140,00 A

Craftsman panelen

Alle panelen zijn uitgerust met een alarm ledverlichting en een akoestisch alarm. De alarmverlichting hoeft nooit vervangen te worden.

Wij hebben een uitgebreide range instrumentenpanelen beschikbaar met verschillende soorten meters. Met het Alfa 40E paneel en losse meters kunt u uw eigen dashboard samenstellen, door de meters in uw eigen stijl te rangschikken. Elk paneel is vervaardigd uit massief aluminium, dat vervolgens geanodiseerd is voor maximale bescherming tegen weersinvloeden.

Alle panelen zijn voorbedraad, compleet met een multistekker en een waterdicht deksel over het contactslot. De meters zijn uitgevoerd met dubbel glas om condensvorming binnenin te voorkomen; u kunt de meters ten alle tijden goed uitlezen.

De panelen zijn van een goed doordacht mooi ontwerp, dat bij elke boot past! Immers, het paneel het enige is dat in het zicht blijft nadat de motor in uw boot is geïnstalleerd.

Alle panelen zijn aan de bovenkant voorzien van een waterdichte sticker, bevestigingsklemmen, een stofkap voor het contact en drie sleutels.

	OMSCHRIJVING	TYPE	PRIJS
C-AB01020000	Motorpaneel	Alfa 10E	252,00 A
C-AB02020000	Motorpaneel	Alfa 20E - zwart	466,00 A
C-AB02020001	Motorpaneel	Alfa 20E - wit	466,00 A
C-AB03020000	Motorpaneel	Alfa 30E - zwart	656,00 A
C-AB03020001	Motorpaneel	Alfa 30E - wit	656,00 A
C-AB04020000	Motorpaneel	Alfa 40E	309,00 A
C-AB02020002	Dimmer module		41,00 A



Saildrive opties

	OMSCHRIJVING	VOOR MOTORTYPE	PRIJS
C-AJ01020000	Fundatie voor saildrive	CM2.16 & CM3.27	691,00 A
C-AJ01020010	Fundatie voor saildrive	CM4.65 & CM4.80	775,00 A
C-AJ02020000	Saildrive adapter	Volvo Penta 110S	407,00 A
C-AJ02020010	Saildrive adapter	Volvo Penta 120S	407,00 A
C-AJ02020020	Saildrive adapter	Volvo Penta 120SB/SE	407,00 A



Aansluitkabels

Om de Craftsman Marine motor met het Craftsman Marine paneel te verbinden heeft u twee kabels nodig. **Kabel A is voor stroom en kabel B is om signalen door te geven.** De kabels zijn beschikbaar in lengtes van 2m, 4m, 6m en 10m. Het is mogelijk om kabels van verschillende lengtes met elkaar te verbinden. Alle kabels zijn uitgerust met waterdichte connectoren om de elektrische installatie te beschermen tegen aanslag, zout, water, stof of vuil. Elke motor wordt standaard geleverd met een kabel A en een kabel B van beiden 4m (behalve de CM2, deze is uitgerust met 2m kabel A en 2m kabel B).

Voor een tweede stuurstand heeft u een tweewegkabel nodig. Kabel type A is nodig voor alle motor/paneel combinaties.

Afhankelijk van uw motorpaneel combinatie, heeft u eventueel ook een tweewegkabel type B nodig of een tweede stuurstand verbindingskaart.

De verbindingskaart is nodig bij een tweede stuurstand, waarbij twee panelen één motor bedienen.

	OMSCHRIJVING	TYPE	LENGTE (MTR)	PRIJS
C-AB05020002	Motoraansluitkabel	A	2.00 meter	51,00 A
C-AB05021002	Motoraansluitkabel	B	2.00 meter	62,00 A
C-AB05020004	Motoraansluitkabel	A	4.00 meter	74,00 A
C-AB05021004	Motoraansluitkabel	B	4.00 meter	88,00 A
C-AB05020006	Motoraansluitkabel	A	6.00 meter	98,00 A
C-AB05021006	Motoraansluitkabel	B	6.00 meter	112,00 A
C-AB05020010	Motoraansluitkabel	A	10.00 meter	124,00 A
C-AB05021010	Motoraansluitkabel	B	10.00 meter	136,00 A
C-AB05020000	Splitterkabel voor motorpaneel	A		56,00 A
C-AB05021000	Splitterkabel voor motorpaneel	B		66,00 A
C-AB06020000	Fly-bridge connectie kaart			68,00 A



TIP



Kabel A is voor stroom en kabel B is om signalen door te geven.

Boiler

	OMSCHRIJVING	VOOR MOTORTYPE	PRIJS
C-AA02020010	Boiler aansluitset	CM4.42	81,00 A



Craftsman Service Parts

	OMSCHRIJVING	PRIJS
C-AA01000100	Oliefilter CM2.16/CM3.27/CM4.42	17,45 A
C-AA20000017	Brandstoffilter CM2.16/CM3.27/CM4.42/CM4.65/CM4.80	34,91 A
C-AA40000004	V-snaar CM4.42	22,91 A
C-AA20000004	V-snaar CM2.16/CM3.27	20,73 A
C-AA20000021	Impeller + o-ring seawater pump CM2.16/CM3.27/CM4.42	42,55 A
C-AA20090054	Service Kit CM2.16-CM3.27	108,00 A
C-AA40090006	Service Kit CM4.42	129,82 A
C-AB01090001	Contactslet met 3 sleutels	87,00 A

Craftsman
MARINE

FPT scheepsdieselmotoren

Voor zowel de pleziervaart als beroepsvaart is het van belang dat het schip is voorzien van een dieselmotor waar je in alle omstandigheden op kunt vertrouwen.

FPT/Iveco bouwt al sinds 1965 zeer betrouwbare scheepsmotoren. Duurzaamheid is daarbij de cruciale factor.

Wij leveren scheepsmotoren voor de volgende toepassingen:

- Motorjachten & plezierboten
- Werkschepen
- Patrouille vaartuigen
- Binnenvaart & kustvaart
- Passagiersvervoer
- Boegschroeven

Prijs op aanvraag en exclusief keerkoppeling.

Standaard leveromvang:

- 12V Elektrisch systeem incl. motorbedrading bij S-serie en NEF motoren
- 24V Elektrisch systeem incl. motorbedrading bij Cursor motoren
- Koeling d.m.v. opgebouwde warmtewisselaar (KC = Kielkoeling)
- Instrumentenpaneel (optioneel fly-bridge)
- Waterinjectiebocht (behalve KC)
- Uitlaatbocht op turbo bij KC
- Vier Flexibele instelbare trillingdempers
- Homologatie documenten
- Ice White gespoten
- Boiler aansluiting
- Wij zijn in staat motoren te leveren van StagelIIA (Tier3) tot StagelV (Tier4b) en van Euro3 tot Euro6. Vrijwel alle motoren worden geaccepteerd voor CCR2.

Rating A1/A2 = pleziervaart

- Max. vermogen 10% van de totale gebruiksperiode
- Kruijsnelheid minder dan 90% van het nominale toerental
- A1: totaal gebruik 300 uur per jaar
- A2: totaal gebruik 1000 uur per jaar

Rating B = licht professioneel gebruik

- Max. vermogen 10% van de totale gebruiksperiode
- Kruijsnelheid minder dan 90% van het nominale toerental
- Totaalgebruik 1500 uur per jaar
- Gevuld smeeroilie- en koelsysteem

Rating C = gemiddeld professioneel gebruik

- Max. vermogen 25% van de totale gebruiksperiode
- Kruijsnelheid minder dan 90% van het nominale toerental
- Totaalgebruik 3000 uur per jaar

Rating D = zwaar professioneel gebruik

- Max. vermogen 100% van de totale gebruiksperiode
- Onbeperkt aantal uren

	OMSCHRIJVING	MOTORTYPE	CERTIFICERING	RATING	CIL. INHOUD (L)	VERMOMEN (PK)	VERMOMEN BIJ RPM	VOLGENS RICHTLIJN	
	FPT-S30-115	Type S30-115	S30-115	CCR2	C	3,00	115,00	3500,00	GGM II EIAPP
	FPT-N40-170	Type N40-170	S30-175	CCR2	B	3,00	175,00	3500,00	GGM II EIAPP
	FPT-S30-175	Type S30-175	N40-200	CCR2	B	3,90	200,00	2800,00	EIAPP
	FPT-N40-200	Type N40-200	S30-230	CCR2	A1	3,00	230,00	4000,00	GGM II EIAPP
	FPT-S30-230	Type S30-230	N40-250	CCR2	A1	3,90	250,00	2800,00	EIAPP
	FPT-N40-250	Type N40-250	N60-270	CCR2	C	5,90	270,00	2800,00	GGM II EIAPP
	FPT-N60-270	Type N60-270	N67-280kc		A1	6,70	280,00	2500,00	EIAPP
	FPT-N60-330	Type N60-330	N67-280		A1	6,70	280,00	2500,00	EIAPP
	FPT-N67-350	Type N67-350	N60-330	CCR2	B	5,90	330,00	3000,00	GGM II EIAPP
	FPT-N67-370	Type N67-370	N67-350	CCR2	C	6,70	350,00	3000,00	GGM II EIAPP
	FPT-N60-370	Type N60-370	N60-370	CCR2	A2	5,90	370,00	3000,00	GGM II EIAPP
	FPT-C87-380	Type C87-380	N67-370	CCR2	B	6,70	370,00	3000,00	GGM II EIAPP
	FPT-C87-380kc	Type C87-380 kc	N60-400	CCR2	A1	5,90	400,00	3000,00	GGM II EIAPP
	FPT-N60-400	Type N60-400	N67-420	CCR2	A2	6,70	420,00	3000,00	GGM II EIAPP
	FPT-C87-410	Type C87-410	N67-450	CCR2	A1	6,70	450,00	3000,00	GGM II EIAPP
	FPT-N67-420	Type N67-420	C13-500kc	CCR2	D	12,90	500,00	1800,00	EIAPP
	FPT-N67-450	Type N67-450	N67-500		A2	6,70	500,00	3000,00	EIAPP
	FPT-C13-500kc	Type C13-500 kc	N67-570		A1	6,70	570,00	3000,00	GGM II EIAPP
	FPT-C87-650	Type C87-650	C87-650	CCR2	A1	8,70	650,00	2530,00	GGM II EIAPP
	FPT-C13-825	Type C13-825	C13-825	CCR2	A1	12,90	825,00	2400,00	GGM II

PRIJS OP AANVRAAG

Perkins service onderdelen



	OMSCHRIJVING	VOOR TYPE PERKINS MOTOR		PRIJS			
	PK-2614B643	Perkins V-snaar	M92B	50,83 C			
	PK-2614B642	Perkins V-Snaar	M130C, M135, M150Ti, M185C, M215C, M225Ti	51,36 C			
	PK-2654403	Perkins oliefilter	M92B, M130C, M135, M150Ti, M185C, M215C, M225Ti	16,44 C			
	PK-SAB36944	Perkins brandstoffilter	M92B	79,65 C			
	PK-26561117	Perkins brandstoffilter	M130C, M135, M150Ti, M185C, M215C, M225Ti	9,00 C			
	PK-SAB35351	Perkins voorfilter	M92B	67,17 C			
	PK-0460024	Perkins impeller	M130C, M135, M150Ti, M185C, M215C, M225Ti	80,75 C			
	OMSCHRIJVING	TYPE	JOHNSON NR.	TECHNAUTIC NR.	VETUS NR.	PRIJS	
	SC9200001P	Jabsco impeller	920-0001-P	09-1028B	7405	IMP00301	48,01 I



CATALOGUS 2025

ELEKTRICITEIT 005

VERLICHTING 097

INSTRUMENTEN, RADIO EN TV 141

NAVIGATIE APPARATUUR 167

POMPEN, SANITAIR, SLANGEN EN FITWERK 193

BOEGSCHROEVEN, SPUDPALEN EN STABILIZER 263

COMFORT AAN BOORD 279

SCHEEPSRAMEN, VLUCHTLUIKEN EN RUITENWISSERS 323

VOORTSTUWING 337

RONDOM DE MOTOR 345

VEILIGHEID, ONDERHOUD EN REINIGINGSPRODUCTEN 403

ANKERLIEREN EN DEKUITRUSTING 441



1600 serie

De Metalastik "Cushyfloat" motorsteunen zijn ontworpen voor marinetoepassing en zijn geschikt voor stuwdrukopname (inclusief M12 stift).

	OMSCHRIJVING	STEEK	STIFTMAAT	HOOGTE	MAX. GEWICHT	PRIJS
TR160045s	Metalastik type 1600	100 mm	M12	38 mm	35 kg	67,13 A
TR160055s	Metalastik type 1600	100 mm	M12	38 mm	55 kg	67,13 A
TR160065s	Metalastik type 1600	100 mm	M12	38 mm	80 kg	67,13 A
TRSTIFT12	Stift M12					12,62 A
TRSTIFT1216	Verloopstift M12 -> M16					13,77 A
TRSHIM00	Onderlegplaat voor de 1600 serie (3mm)					10,07 A



1609 serie

De Metalastik "Cushyfloat" motorsteunen zijn ontworpen voor marinetoepassing en zijn geschikt voor stuwdrukopname (inclusief M16 stift).

	OMSCHRIJVING	STEEK	STIFTMAAT	HOOGTE	MAX. GEWICHT	PRIJS
TR160945s	Metalastik type 1609	140 mm	M16	50 mm	110	86,06 A
TR160955s	Metalastik type 1609	140 mm	M16	50 mm	160	86,06 A
TR160965s	Metalastik type 1609	140 mm	M16	50 mm	200	86,06 A
TR160975s	Metalastik type 1609	140 mm	M16	50 mm	250	86,06 A
TRSTIFT1620	Verloopstift M16 -> M20					56,23 A
TRSTIFT16	Stift M16					17,21 A
TRSHIM09	Onderlegplaat voor de 1609 serie (4mm)					10,07 A



1657 serie

De Metalastik "Cushyfloat" motorsteunen zijn ontworpen voor marinetoepassing en zijn geschikt voor stuwdrukopname (inclusief M20 stift).

	OMSCHRIJVING	STEEK	STIFTMAAT	HOOGTE	MAX. GEWICHT	PRIJS
TR165745s	Metalastik type 1657	182 mm	M20	70 mm	250	211,13 A
TR165755s	Metalastik type 1657	182 mm	M20	70 mm	370	211,13 A
TR165765s	Metalastik type 1657	182 mm	M20	70 mm	560	211,13 A
TRSTIFT20	Stift M20					40,16 A
TRSHIM57	Onderlegplaat voor de 1657 serie (5mm)					15,05 A

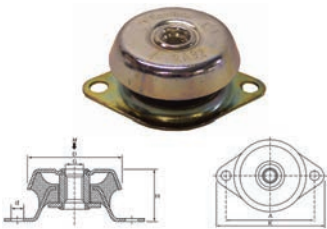

RAB serie

Zeer efficiënt bij kleine 1, 2 en 3-cylinder dieselmotoren (exclusief stift).

	OMSCHRIJVING	D	A	H	K	d	G	GEWICHT (KG)	MAX. GEWICHT	PRIJS
TRRAB0	RAB-0 motorsteun	63	76	35	93.5	8.5	M12	0.22	130	51,63 A
TRRAB2	RAB-2 motorsteun	63	76	35	93.5	8.5	M12	0.22	105	51,63 A
TRRAB3	RAB-3 motorsteun	63	76	35	93.5	8.5	M12	0.22	70	51,63 A
TRSTIFT12	Stift M12									12,62 A

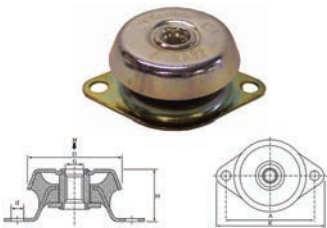

RAEM serie

Deze trillingsdempers zijn uitermate geschikt voor generatoren. De steunen met M10 stift zijn geschikt voor de Fischer Panda en de steunen met M12 stift zijn geschikt voor Westerbeke generatoren (exclusief stift).

	OMSCHRIJVING	STEEK	STIFTMAAT	MAX. GEWICHT	PRIJS
TRRAEM40A	RAEM 40 A motorsteun	88 mm	M10	30 kg	48,19 A
TRREAM40B	RAEM 40 B motorsteun	88 mm	M10	60 kg	48,19 A
TRREAM60A	RAEM 60 A motorsteun	100 mm	M12	60 kg	55,07 A
TRREAM60B	RAEM 60 B motorsteun	100 mm	M12	120 kg	55,07 A
TRSTIFT10	Stift M10				12,73 A
TRSTIFT12	Stift M12				12,62 A

Blokland motorsteunen

Deze motorsteunen zijn ontworpen voor het opstellen van scheepsmotoren. Het type 150-M16 is geschikt voor een maximale belasting van 150 kg per steun. De hardheid van het rubber is 63 Shore. Het type 250-M20 is geschikt voor een maximale belasting van 250 kg per steun. De hardheid van het rubber is 63 Shore.

	OMSCHRIJVING	STEEK	STIFTMAAT	HOOGTE	MAX. GEWICHT	PRIJS
BLTD150	Trillingdemper type 150	100 mm	M16	110 mm	150 kg	63,35 B
BLTD250	Trillingdemper type 250	130 mm	M20	150 mm	250 kg	66,95 B



V-shaped Marine Mount

De V-vormige Silent Marine motorsteun werkt met door middel van afschuiving en compressie in het rubberen gedeelte. De motorsteun bestaat uit 2 metalen delen gescheiden door het rubberen gedeelte. De installatie geschiedt door middel van een pen op de bovenste metalen gedeelte en twee gaten in de basisplaat voor het bevestigen van de motorsteun aan het chassis.

	OMSCHRIJVING	STEEK	STIFTMAAT	MAX. GEWICHT	STIJFHEID (IN SHORE)	PRIJS
TR-148001	V-shaped Marine motorsteun	173 mm	M16	40 kg	40	144,03 A
TR-148003	V-shaped Marine motorsteun	173 mm	M16	75 kg	50	144,03 A
TR-148004	V-shaped Marine motorsteun	173 mm	M16	100 kg	60	144,03 A
TR-148006	V-shaped Marine motorsteun	173 mm	M16	150 kg	70	144,03 A



Fleximount trillingsdempers

Contactgeluid, bromtoon, of trillingen in uw schip door kleine apparatuur?

Fleximount serie trillingsdempers biedt optimale isolatie van trillingen en geluid voor installaties vanaf 10 kg.

Toepasbaar, hangend aan het dek, aan een schot, of staand op het dek.

De Fleximount is fail safe/doorslag beveiligd en buitengewoon stabiel.

Uitermate geschikt voor elektrische voortsuwingsmotoren. Vraag technisch advies voor uw toepassingen.

Voorbeelden van toepassingen:

- Generatorsets
- Airco installaties
- Zoetwatermakers
- Hydrofoor Pompen
- Compressoren
- Uitlaatsystemen
- Schakelkasten



	OMSCHRIJVING	HARDHEID	VERTICALE STIJFHEID	MAX. GEWICHT	PRIJS
TR5-FMM-45	Motorsteun Multi Purpose FMM	45	30 N/mm	10.5 kg	60,81 A
TR5-FMM-60	Motorsteun Multi Purpose FMM	60	58 N/mm	19 kg	60,81 A
TR5-FML-55	Motorsteun Multi Purpose FML	55	60 N/mm	24 kg	87,20 A
TR5-FML-70	Motorsteun Multi Purpose FML	70	100 N/mm	40 kg	87,20 A

Industry Chock® stelkegels

De nieuwe Industry Chock is een eenvoudig verstelbare stelkegel. Deze stelkegels zijn gemaakt van 42CrMo4 gelegeerd staal. Elk model van Industry Chock heeft zijn eigen sleutel, speciaal gemaakt om de hoogte eenvoudig aan te passen, ook in krappe plaatsen en waar veel kracht nodig is.

	OMSCHRIJVING	DRAADGAT	MAX. DRAAGKRACHT	MIN. HOOGTE	NOMINALE HOOGTE	PRIJS
SKIC12	Stelkegel type IC12	15 mm	4800	25 mm	30 mm	81,00 C
SKIC16	Stelkegel type IC16	19 mm	9000	29 mm	34 mm	87,00 C
SKIC20	Stelkegel type IC20	23 mm	14000	30 mm	35 mm	94,00 C
SKIC24	Stelkegel type IC24	27 mm	20000	34 mm	39 mm	104,00 C
SKIC30	Stelkegel type IC30	33 mm	32500	37 mm	42 mm	115,00 C
SKIC36	Stelkegel type IC36	39 mm	47500	37 mm	42 mm	126,00 C

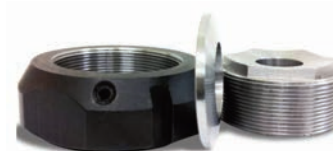

Sleutels voor Industry Chock® stelkegels

	OMSCHRIJVING	VOOR TYPE STELKEGEL	PRIJS		OMSCHRIJVING	VOOR TYPE STELKEGEL	PRIJS
SKIC12S	Sleutel	IC12	12,50 C	SKIC30S	Sleutel	IC30	31,50 C
SKIC16S	Sleutel	IC16	16,00 C	SKIC36S	Sleutel	IC36	35,50 C
SKIC20S	Sleutel	IC20	18,00 C				
SKIC24S	Sleutel	IC24	22,50 C				



Python Drive complete sets



De Python-Drive is een compleet aandrijfsysteem voor jachten, sloepen en werkschepen in alle soorten en maten.

Na montage van een Python-Drive is periodiek uitlijnen van de motor op de schroefas niet langer nodig, worden vervelende axiale aandrijfreacties tussen motor en schroefas teniet gedaan en wordt de stuwdruk door middel van de speciale ophanging van het stuwdrukkager in rubbers 'zacht' aan de romp van het schip overgedragen.

Het hart van elke Python-Drive is de onderhoudsvrije homokinetische aandrijfjas, die in alle uitvoeringen ruim berekend is voor zijn taak.

Het stuwdrukkager is voor alle modellen fors bemeten en onderhoudsvrij. Montage van het stuwdrukkager geschiedt met behulp van een klemring die de schroefas centreert op de plaats waar het hoort; direct achter de homokinetische aandrijfjas. De homokinetische aandrijfjas waarborgt een constante omloopsnelheid van de schroefas, zelfs bij ongelijke hoeken en vermindert hierdoor slijtage aan draaiende delen van de aandrijfinstallatie. Een ander voordeel van dit systeem is de zeer korte inbouw lengte. De Python-Drive wordt geleverd met alle benodigde installatiematerialen zoals een adapterflens voor de meest gangbare keerkoppelingstypen, een homokinetische aandrijfjas, een robuuste stuwdrukkager-unit alsmede alle bouten, moeren, borgringen en rubbers om de stuwdruk op te vangen. Complete standaardunits zijn leverbaar voor asdiameters van 19 mm tot en met 100 mm, ook voor inchmaten. Conische as-passingen kunnen op aanvraag geleverd worden. Losse homokinetische aandrijfassen voor draaimomenten tot 1.500 Kgm (ca. 14,7 kNm) en ook standaard langere assen of speciaal op lengte gemaakte assen zijn leverbaar.

De stuwdrukkagers zijn ook als losse units leverbaar en kunnen op eenvoudige wijze op een willekeurige plaats op de schroefas gemonteerd worden. Voor de bepaling van de juiste Python-Drive, dient de volgende rekensom gemaakt te worden:

$(A:B) \times 9680 \times C = \text{schroefaskoppel in Nm}$

A = maximaal vermogen van de motor in kW

B = maximaal toerental van de motor

C = reductie keerkoppeling

Verder dient de maximale stuwdruk (kN) welke de schroef geeft onder de gegeven maximum waarde te blijven.

Enkele voorbeeldtoepassingen.

TYPE	PK's	R.P.M.	REDUCTIE
P30-R	50	3000	2,5 : 1
P60-K	70	2600	3,0 : 1
P60-B	70	2600	3,0 : 1
P80-M	105	3000	3,0 : 1
P80-S	130	2400	2,0 : 1
P110-S	135	2700	3,0 : 1
P110-T	180	2400	2,0 : 1
P140-T	190	2500	2,5 : 1
P200-T	240	2300	2,5 : 1
P200-Q	250	2800	3,0 : 1
P200-W	275	2500	2,5 : 1
P501-Q	300	2000	3,0 : 1
P501-W	400	2200	3,0 : 1
P501-L	500	2200	3,0 : 1

	OMSCHRIJVING	TYPE	MAX. ASKOPPEL	AS DIAMETER	MAX. STUWDRIJK	PRIJS
DIP30-R	Complete set	P30-R	294 Nm	19-30 mm	4,3 kN	670,00 B
DIP60-K	Complete set	P60-K	588 Nm	30-40 mm	5,7 kN	720,00 B
DIP60-B	Complete set	P60-B	588 Nm	30-40 mm	5,7 kN	690,00 B
DIP80-M	Complete set	P80-M	785 Nm	30-45 mm	8 kN	850,00 B
DIP80-S	Complete set	P80-S	785 Nm	30-45 mm	12 kN	995,00 B
DIP110-S	Complete set	P110-S	1080 Nm	35-45 mm	12 kN	1.120,00 B
DIP110-T	Complete set	P110-T	1080 Nm	35-50 mm	18 kN	1.470,00 B
DIP140-T	Complete set	P140-T	1370 Nm	40-55 mm	18 kN	1.805,00 B
DIP200-T	Complete set	P200-T	1960 Nm	40-60 mm	18 kN	2.560,00 B
DIP200-Q	Complete set	P200-Q	1960 Nm	40-60 mm	22 kN	2.825,00 B
DIP200-W	Complete set	P200-W	1960 Nm	50-60 mm	30 kN	3.205,00 B
DIP501-Q	Complete set	P501-Q	4900 Nm	55-60 mm	22 kN	4.910,00 B
DIP501-W	Complete set	P501-W	4900 Nm	60-80 mm	30 kN	5.220,00 B
DIP501-L	Complete set	P501-L	4900 Nm	60-80 mm	45 kN	5.355,00 B

Trillingsdempers



	OMSCHRIJVING	AFM. (ØXH)	BEVESTIGING	PRIJS
ER10040927	Trillingsdemper	Ø12.5 x 15	M5 x 12	5,96 A
ER10040942	Trillingsdemper	Ø20 x 15	M6 x 18	6,28 A
ER10040952	Trillingsdemper	Ø25 x 30	M6 x 18	7,79 A
ER10040968	Trillingsdemper	Ø40 x 30	M8 x 23	13,85 A
ER10040975	Trillingsdemper	Ø50 x 30	M10 x 25	15,05 A

Python Drive homokineet



	OMSCHRIJVING	TYPE	LENGTE	PRIJS
DIP306080-145	Python homokineet	P30/60/80	145 mm	370,00 B
DIP306080-165	Python homokineet	P30/60/80	165 mm	370,00 B
DIP306080-195	Python homokineet	P30/60/80	195 mm	370,00 B

EXTRA INFORMATIE

De Aquadrive schroefkoppeling is voor veel jachtbouwers de 1e keuze. Al meer dan 35 jaar bewijst de Aquadrive een bewezen goed product te zijn. Het Aquadrive anti-vibration systeem geeft u meer rust en stilte tijdens het varen. Door de motor te isoleren van de rest van de boot worden geluid en trillingen enorm gereduceerd. Veel installaties resulteren in een reductie van 50% of meer in geluid- en trillingsniveau in de stuurhut. Verder wordt de slijtage aan rubberlagers en keerkoppelingen verminderd.

Aquadrive Model CVB05.10

Bijgaand overzicht geeft slechts een indicatie m.b.t. de toepassing en setprijs. Voor de juiste bepaling van een Aquadrive adviseren wij u één van onze specialisten te raadplegen.

TYPE SCHIP	PK	R.P.M.	REDUCTIE	SETPRIJS (VANAF)
Zeilschip	45	3800	2,6 : 1	1.125,-
Motorschip	35	2600	3,0 : 1	1.125,-

	OMSCHRIJVING	TYPE	AS DIAMETER	FLENS	PRIJS
GK6110000	Moduline basis unit	B10			412,50 C
GK6070001	Homokineet	CVB 05.10			289,97 C
GK6116011	Adapterkit	B10-CV05			133,73 C
GK6111013	Klembusset	B10	20 mm		101,39 C
GK6111016	Klembusset	B10	25 mm		101,39 C
GK6111019	Klembusset	B10	30 mm		101,39 C
GK6111022	Klembusset	B10	35 mm		101,39 C
GK6111024	Klembusset	B10	40 mm		101,39 C
GK6040201	Adapterflens	B10		Yanmar	171,84 C
GK6040207	Adapterflens	B10		Borg W /PRM/TD/Velvet/ZF	175,87 C
GK6040208	Adapterflens	B10		Volvo Penta	161,91 C
GK6036002	Reparatieset homokineet	CV 05			47,93 C



BABY YOU CAN AQUADRIVE MY CAR

Aquadrive Model CVB10.10

Bijgaand overzicht geeft slechts een indicatie m.b.t. de toepassing en setprijs. Voor de juiste bepaling van een Aquadrive adviseren wij u één van onze specialisten te raadplegen.

TYPE SCHIP	PK	R.P.M.	REDUCTIE	SETPRIJS (VANAF)
Snelvarend	85	3800	2,0 : 1	1.217,-
Zeilschip	75	3800	2,6 : 1	1.217,-
Motorschip	55	2600	3,0 : 1	1.217,-

	OMSCHRIJVING	TYPE	AS DIAMETER	FLENS	PRIJS
GK6110000	Moduline basis unit	B10			412,50 C
GK6070006	Homokineet 20100A	B10			394,27 C
GK6116012	Adapterkit	B10-CV10			133,73 C
GK6111013	Klembusset	B10	20 mm		101,39 C
GK6111016	Klembusset	B10	25 mm		101,39 C
GK6111019	Klembusset	B10	30 mm		101,39 C
GK6111022	Klembusset	B10	35 mm		101,39 C
GK6111024	Klembusset	B10	40 mm		101,39 C
GK6040361	Adapterflens	CV10		Volvo Penta	171,84 C
GK6040362	Adapterflens	CV10		BW/PRM/TD/Velvet/ZF	133,73 C
GK6040364A	Adapterflens	CV10		BW/PRM/Volvo/ZF	205,69 C
GK6040365	Adapterflens	CV10		Yanmar	174,61 C
GK6040367	Adapterflens	CV10		YM torque lim.	173,23 C





Aquadrive Model CVB15.10

Bijgaand overzicht geeft slechts een indicatie m.b.t. de toepassing en setprijs.

Voor de juiste bepaling van een Aquadrive adviseren wij u één van onze specialisten te raadplegen.

TYPE SCHIP	PK	R.P.M.	REDUCTIE	SETPRIJS (VANAF)
Zeilschip	115	3300	2,6 : 1	1.325,-
Motorschip	90	2600	3,0 : 1	1.325,-
Halfglijder	130	3300	2,2 : 1	1.325,-
Snelvarend	155	3800	2,0 : 1	1.325,-

	OMSCHRIJVING	TYPE	AS DIAMETER	FLENS	PRIJS
GK6110000	Module basis unit	B10			412,50 C
GK6070025	Homokineet CV15	CV15			471,63 C
GK6116013	Adapterkit	B10-CV15			157,62 C
GK6111013	Klembusset	B10	20 mm		101,39 C
GK6111016	Klembusset	B10	25 mm		101,39 C
GK6111019	Klembusset	B10	30 mm		101,39 C
GK6111022	Klembusset	B10	35 mm		101,39 C
GK6111024	Klembusset	B10	40 mm		101,39 C
GK6040400A	Adapterflens	CV 15		BW/PRM/TD/VV/ZF	159,26 C
GK6040401A	Adapterflens	CV 15		BW/PRM/TD/VV/ZF/YM/VP	175,75 C
GK6040402	Adapterflens	CV 15		ZF	229,51 C
GK6040403	Adapterflens	CV 15		VP	141,64 C
GK6040405	Adapterflens	CV 15		YM	180,14 C



Aquadrive Model CVB21.10

Bijgaand overzicht geeft slechts een indicatie m.b.t. de toepassing en setprijs.

Voor de juiste bepaling van een Aquadrive adviseren wij u één van onze specialisten te raadplegen.

TYPE SCHIP	PK	R.P.M.	REDUCTIE	SETPRIJS (VANAF)
Motorschip	110	2500	2,5 : 1	1.925,-
Halfglijder	200	3300	2,2 : 1	1.925,-
Snelvarend	235	3800	2,0 : 1	1.925,-

	OMSCHRIJVING	TYPE	AS DIAMETER	FLENS	PRIJS
GK6070040	Homokineet	CV21			999,50 C
GK6110000	Module basis unit	B10			412,50 C
GK6116014	Adapter kit	B10-CV21			208,33 C
GK6111013	Klembusset	B10	20 mm		101,39 C
GK6111016	Klembusset	B10	25 mm		101,39 C
GK6111019	Klembusset	B10	30 mm		101,39 C
GK6111022	Klembusset	B10	35 mm		101,39 C
GK6111024	Klembusset	B10	40 mm		101,39 C
GK6040450A	Adapterflens	CV21		BW/PRM/YM/VV/ZF/VP	187,20 C
GK6040451	Adapterflens	CV21		PRM/ZF	204,18 C

**VOOR DE JUISTE BEPALING VAN EEN
AQUADRIVE ADVISEREN WIJ U EEN VAN
ONZE SPECIALISTEN TE RAADPLEGEN**

Aquadrive Model CVB21.20

Bijgaand overzicht geeft slechts een indicatie m.b.t. de toepassing en setprijs.
Voor de juiste bepaling van een Aquadrive adviseren wij u één van onze specialisten te raadplegen.

TYPE SCHIP	PK	R.P.M.	REDUCTIE	SETPRIJS (VANAF)
Motorschip	150	2500	2,5 : 1	3.275,-
Snelvarend	225	3900	2,0 : 1	3.275,-

	OMSCHRIJVING	TYPE	AS DIAMETER	FLENS	PRIJS
GK6070040	Homokineet	CV21			999,50 C
GK6120000	Moduline basisunit	B20			1.625,99 C
GK6126011	Adapter kit	B20-CV21			256,26 C
GK6123029	Flens kit	B20			473,02 C
GK6121012	Klembusset	B20	40 mm		192,85 C
GK6121014	Klembusset	B20	45 mm		192,85 C
GK6121016	Klembusset	B20	50 mm		192,85 C
GK6040450A	Adapterflens	CV21		BW/PRM/YM/VV/ZF/VP	187,20 C
GK6040451	Adapterflens	CV21		PRM/ZF	204,18 C



Centaflex flexibele koppeling

De CENTAFLEX-M elastische koppelingen zijn speciaal ontwikkeld voor montage in scheepsvorstuwingsinstallaties tussen de reductiekeerkoppeling en de schroefas. De koppeling realiseert een hoge mate van trillings- en geluidsisolatie. De gemiddelde geluidsreductie bedraagt ongeveer 5 dBA, hetgeen een geluidsvermindering van ruim 30% betekent.

Eigenschappen:

- Hoge elasticiteit, spelingsvrij, trillingen veroorzaakt door de motor worden gedempt. Dit effect is vooral sterk aanwezig bij lage rotatiesnelheden
- Contactgeluid wordt geïsoleerd tot ongeveer 5 dBA
- De koppeling compenseert alle mogelijke vormen van uitlijnfouten, vooral cardanisch, hetgeen slijtage op de lagering van zowel schroefas als de reductiekeerkoppeling beperkt
- De axiaaldruk van de schroefas zowel in voorwaartse als in achterwaartse richting doorgeven aan het druklager in de tandwielkast
- De axiale stuwdruk wordt via het meegeleverde druklager direct in de scheepsconstructie geleid
- De verbinding van de koppeling naar de schroefas wordt gerealiseerd door middel van een cilindrische klembus, waardoor bewerking van de schroefas ter plaatse onnodig is
- Alle componenten zijn al volledig bewerkt en geschikt voor montage, waardoor de CENTAFLEX-M, AGM en AM eenvoudig te monteren zijn
- De koppeling is elektrisch isolerend, en geeft daarom bescherming tegen elektrolyse

Type AM en AGM zijn op aanvraag leverbaar.

	OMSCHRIJVING	PASSING	AS Ø (MM)	PRIJS
CENT127-25	Centaflex M127 koppeling	Standaard 4"	25	369,15 B
CENT127-30	Centaflex M127 koppeling	Standaard 4"	30	369,15 B
CENT127-35	Centaflex M127 koppeling	Standaard 4"	35	369,15 B
CENT127YAN-25	Centaflex M127 koppeling	Yanmar 4"	25	419,44 B
CENT127YAN-30	Centaflex M127 koppeling	Yanmar 4"	30	419,44 B
CENTM160-30	Centaflex M160 koppeling	Standaard 4" en 5"	30	603,48 B
CENTM160-35	Centaflex M160 koppeling	Standaard 4" en 5"	35	603,48 B
CENTM160-40	Centaflex M160 koppeling	Standaard 4" en 5"	40	603,48 B



TMC40P

De TMC40P keerkoppeling is gebouwd van een stalen legering, geharde omkasting en geharde tandwielen; de koppelingseenheid is een bronzen dubbele conus en de koppelinrichting is mechanisch servogestuurd.

	OMSCHRIJVING	LENGTE AS	REDUCTIE	GEWICHT	PRIJS
TMC40P200L	Technodrive keerkoppeling TMC40P 2:1	75 mm	2 : 1	8,8 kg	860,30 B
TMC40P260L	Technodrive keerkoppeling TMC40P 2.6:1	75 mm	2.6 : 1	8,8 kg	860,30 B



TMC60P

De TMC60P keerkoppeling is gebouwd van een stalen legering, geharde omkasting en geharde tandwielen; de koppelingseenheid is een bronzen dubbele conus en de koppelinrichting is mechanisch servogestuurd.

	OMSCHRIJVING	REDUCTIE	GEWICHT	PRIJS
TMC60P200	Technodrive keerkoppeling TMC60P 2:1	2 : 1	14,0 kg	1.198,76 B
TMC60P245	Technodrive keerkoppeling TMC60P 2.45:1	2.45 : 1	14,0 kg	1.198,76 B



EXTRA INFORMATIE

Keerkoppelingen

Met een keerkoppeling kan de draairichting van de uitgaande propeller omgekeerd worden. De keerkoppelingen van Technodrive zijn er in TMC en TM. De Technodrive TMC zijn mechanische keerkoppelingen en de Technodrive TM zijn hydraulische koppelingen.

Technodrive keerkoppelingen

De Technodrive TMC scheepskeerkoppelingen zijn voorzien van mechanisch werkende conische koppelingen welke na schakeling zelf bekrachtigd worden. De tandwielen zijn dusdanig uitgevoerd dat het geluidsniveau laag is, en de lagers zijn ruimschoots bemeten. De mechanische keerkoppelingen zijn geschikt voor rechtsdraaiende propellers.

Voor linksdraaiende propellers moet de achteruit als vooruit worden gebruikt. Het maximale vermogen van de keerkoppeling verandert in de achteruit. De Technodrive scheepskeerkoppelingen TM zijn voorzien van hydraulische meervoudige platenkoppeling. Deze keerkoppelingen zijn voorzien van schroefvertanding, gehard en gecementeerd en de prestaties in de voor- en achteruit blijven gelijk.

R&D flexibele schroefaskoppeling

Koppeling toepasbaar in de meeste standaard installatie's. R&D flexibele koppelingen verminderen motorgeluid, overdrachtstrillingen en kunnen stuwdruk opnemen. Ze zijn vervaardigd van een polyester elastomeer, wat bestand is tegen zout water, diesel en oliën. Installatie is eenvoudig en snel. Koppeling wordt geleverd met bevestigingsmateriaal.



De 910-serie schroefaskoppelingen van R&D Marine bestaat uit een gegoten flexibele schijf van taai maar toch veerkrachtig polyurethaan. De vorm van de koppeling geeft ruimte aan de koppen van de bevestigingsbouten en is flexibel genoeg om enige tijdelijke foutieve uitlijning van de schroefas en/of de motor door bijvoorbeeld starten, stoppen, accelereren, of 'wringen' van de scheepsconstructie op te vangen.

De voorwaartse stuwdruk wordt opgevangen door de polyurethaan schijf tussen de twee flenzen. De achterwaartse stuwdruk (trek) wordt opgevangen door de twee kruislings gemonteerde platen die tevens dienen als doorslagbeveiliging. De op de foto afgebeelde stalen contraflenzen met klemnaaf dient separaat te worden besteld.

(Max. aantal pk's: max. toerental) x 7120 x reductie keerkoppeling = Max. schroefaskoppeling in Nm.

	OMSCHRIJVING	VOOR	CAPACITEIT IN NM	PRIJS
DI910001	R&D koppeling	4" PRM/ZF/Technodrive/Velvet	361	191,07 C
DI910002	R&D koppeling	4" Yanmar	217	199,25 C
DI910004	R&D koppeling	4" PRM/ZF/Technodrive/Velvet	578	239,99 C
DI910012	R&D koppeling	5" Yanmar	723	338,87 C
DI910014	R&D koppeling	4" PRM/ZF/Technodrive/Velvet	217	191,07 C
DI910044	R&D koppeling	5" PRM/ZF/Technodrive/Velvet	578	368,37 C
	OMSCHRIJVING	MAAT	ASGAT	PRIJS
DICF001-25	Stalen contraflens	4"	25 mm	192,27 C
DICF001-30	Stalen contraflens	4"	30 mm	192,27 C
DICF001-35	Stalen contraflens	4"	35 mm	192,27 C
DICF001-40	Stalen contraflens	4"	40 mm	309,00 C
DICF002-25	Stalen contraflens	4" Yanmar	25 mm	268,83 C
DICF002-30	Stalen contraflens	4" Yanmar	30 mm	268,83 C
DICF004	Stalen contraflens	5"	30 mm	289,61 C
DICF005	Stalen contraflens	5"	35 mm	289,61 C
DICF006	Stalen contraflens	5"	40 mm	289,61 C
DICF007	Stalen contraflens	5" Yanmar	35 mm	289,61 C
DICF008	Stalen contraflens	5" Yanmar	40 mm	396,55 C

OMM klemnaven

Materiaal: staal C45.



	OMSCHRIJVING	AS DIAMETER	PASSEND OP	FLENS	PRIJS
OMM1125100	OMM klemnaaf	Ø 25 mm	Yanmar/Kanzaki 4"	4-gats	166,00 A
OMM1125102	OMM klemnaaf	Ø 25 mm	Standaard 4"	4-gats	166,00 A
OMM1130100	OMM klemnaaf	Ø 30 mm	Yanmar/Kanzaki 4"	4-gats	125,00 A
OMM1130102	OMM klemnaaf	Ø 30 mm	Standaard 4"	4-gats	139,00 A
OMM1130127	OMM klemnaaf	Ø 30 mm	Standaard 5"	4-gats	192,00 A
OMM1135102	OMM klemnaaf	Ø 35 mm	Standaard 4"	4-gats	270,00 A
OMM1135127	OMM klemnaaf	Ø 35 mm	Standaard 5"	4-gats	270,00 A
OMM1140127	OMM klemnaaf	Ø 40 mm	Standaard 5"	4-gats	286,00 A
OMM1145127	OMM klemnaaf	Ø 45 mm	Standaard 5"	4-gats	308,00 A
OMM1145146	OMM klemnaaf	Ø 45 mm	5.75"	6-gats	176,15 A
OMM1150146	OMM klemnaaf	Ø 50 mm	5.75"	6-gats	253,00 A

Demperplaten met veren demping

	OMSCHRIJVING	TYPE	DIAMETER	VORM	VERTANDING	PRIJS
DIDP001	Demperplaat	veren	159mm	rond	26T	128,75 C
DIDP003	Demperplaat	veren	243mm	driehoek	26T	123,60 C
DIDP004	Demperplaat	veren	253mm	driehoek	26T	113,30 C
DIDP006	Demperplaat	veren	270mm	driehoek	26T	113,30 C
DIDP027	Demperplaat	veren	336mm	rond	26T	334,75 C
DIDP008	Demperplaat	veren	159mm	rond	10T	123,60 C
DIDP009	Demperplaat	veren	235mm	driehoek	10T	128,34 C
DIDP010	Demperplaat	veren	243mm	driehoek	10T	113,30 C
DIDP011	Demperplaat	veren	253mm	driehoek	10T	113,30 C
DIDP012	Demperplaat	veren	270mm	driehoek	10T	127,72 C



R&D demperplaten met kunststof demping

R&D demperplaten zijn ontwikkeld om van ratelen bij lage toerentallen te voorkomen (torsietrillingen). De platen zijn verkrijgbaar van 80 tot 1630Nm.

Vraag onze deskundige om een berekening te maken welke R&D plaat geschikt is voor uw toepassing.

	OMSCHRIJVING	TYPE	DIAMETER	MAX. MOTORKOPPEL	HOEKVERDRAAIING	PRIJS
DIDP013	R&D Demperplaat	42AC48	235 mm	270 Nm	33°	406,85 C
DIDP014	R&D Demperplaat	42AC124	343 mm	270 Nm	33°	406,85 C
DIDP015	R&D Demperplaat	42AC122	268 mm	270 Nm	33°	401,70 C
DIDP016	R&D Demperplaat	48AD5	352.4 mm	540 Nm	33°	440,84 C
DIDP017	R&D Demperplaat	22AA48	235 mm	135 Nm	33°	440,84 C
DIDP018	R&D Demperplaat	22AA122	243 mm	135 Nm		440,84 C
DIDP019	R&D Demperplaat	22AA122	268 mm	135 Nm	33°	440,84 C
DIDP020	R&D Demperplaat	22AA125	253 mm	135 Nm	33°	440,84 C
DIDP021	R&D Demperplaat	18M3	336.5 mm	540 Nm		317,24 C
DIDP022	R&D Demperplaat	45AC60	215.9 mm	270 Nm	33°	339,90 C
DIDP023	R&D Demperplaat	12AA77	159 mm	135 Nm	33°	209,09 C
DIDP024	R&D Demperplaat	45AC125	253 mm	270 Nm	33°	401,70 C
DIDP025	R&D Demperplaat	22W77	159 mm	135 Nm		201,88 C



Taatspotten

	OMSCHRIJVING	MAAT	PRIJS
BLTAATS25	Taatspot met bronzen binnenbus	25 mm	44,63 B
BLTAATS30	Taatspot met bronzen binnenbus	30 mm	61,39 B
BLTAATS35	Taatspot met bronzen binnenbus	35 mm	65,84 B
BLTAATS40	Taatspot met bronzen binnenbus	40 mm	89,27 B
BLTAATS45	Taatspot met bronzen binnenbus	45 mm	94,84 B
BLTAATS50	Taatspot met bronzen binnenbus	50 mm	100,43 B



BNF Optiprop roeras installaties zelfsmierend

Deze roerkoker is uitgevoerd met zelfsmerende composiet glijlagers. De lagers zijn gemonteerd in een robuuste bronzen binnenkoker. De roerkokers hebben geen externe smering nodig en zijn daarom praktisch onderhoudsvrij. Aan de onderzijde is de roerkoker afgedicht met een LipSeal afdichting en aan de bovenzijde zelfs met een dubbele LipSeal afdichting.

Het BNF Optiprop FixSeal bevestigingssysteem zorgt ervoor dat de bronzen roerkoker gecentreerd wordt ingeklemd in een vooraf ingelaste stalen mantelbuis. Alleen de stalen mantelbuis wordt ingelast. Aan de roerkoker zelf wordt dus niet gelast, deze kan daardoor ook niet vervormen en blijft demontabel.

Omdat de roerkoker in rubber wordt ingeklemd is deze ook nog eens elastisch gemonteerd, waardoor het trilling- en geluidsniveau aan boord wordt gereduceerd.

De montage van de roerkoker is eenvoudig en eventueel is de roerkoker altijd weer gemakkelijk te demonteren. Het BNF Optiprop systeem biedt u de mogelijkheid het schip te stralen en te spuiten voordat de binnenkoker is gemonteerd. Er hoeft in dat geval niets te worden afgeplakt of afgeschermd, waardoor de kans op beschadigingen afneemt en tijdsbesparing (kosten reductie) mogelijk is.



**PRIJS OP
AANVRAAG**

De roeras wordt bij dit systeem altijd uitgevoerd in RVS316. BNF Optiprop roerkokers:

- Uitgevoerd met onderhoudsvrije zelfsmerende composiet lagers
- Uitgevoerd met een robuuste bronzen binnenkoker, zonder vet toevoer
- Afgedicht met meerdere LipSeal afdichtingen
- Uitgevoerd met het vooruitstrevende BNF Optiprop FixSeal bevestiging systeem
- Eenvoudig en snel te monteren



Model populair

	OMSCHRIJVING	AS DIAMETER	KOKERMAAT	PAKKING	PRIJS
K100100	Binnenlager populair	25	1¼"	6	181,66 A
K100200	Buitenlager populair	25	1¼"		111,01 A
K100300	Binnenlager populair	30	1½"	6	223,51 A
K100400	Buitenlager populair	30	1½"		163,77 A
K100500	Binnenlager populair	35	1½"	6	208,66 A
K100600	Buitenlager populair	35	1½"		127,36 A
K100700	Binnenlager populair	40	2"	6	267,80 A
K100800	Buitenlager populair	40	2"		143,81 A
K100900	Binnenlager populair	45	2"	6	275,01 A
K101000	Buitenlager populair	45	2"		195,70 A
K101100	Binnenlager populair	50	2 1/2"	6	357,41 A
K101200	Buitenlager populair	50	2 1/2"		233,81 A



Model normaal

	OMSCHRIJVING	AS DIAMETER	KOKERMAAT	PAKKING	PRIJS
K102300	Binnenlager normaal	25	1¼"	5	221,45 A
K102400	Buitenlager normaal	25	1¼"		149,35 A
K102500	Binnenlager normaal	25	1½"	8	257,50 A
K102600	Buitenlager normaal	25	1½"		149,35 A
K102700	Binnenlager normaal	30	1¼"	5	226,60 A
K102800	Buitenlager normaal	30	1¼"		185,40 A
K102900	Binnenlager normaal	30	1½"	5	252,35 A
K103000	Buitenlager normaal	30	1½"		185,40 A
K103100	Binnenlager normaal	35	1½"	6	340,64 A
K103200	Buitenlager normaal	35	1½"		210,64 A
K103300	Binnenlager normaal	35	2"	8	262,65 A
K103400	Buitenlager normaal	35	2"		262,65 A
K103500	Binnenlager normaal	40	2"	6	396,55 A
K103600	Buitenlager normaal	40	2"		257,50 A
K103700	Binnenlager normaal	45	2 1/2"	8	527,36 A
K103801	Buitenlager normaal	45	2 1/2"		340,93 A
K103900	Binnenlager normaal	50	2 1/2"	6	479,98 A
K104000	Buitenlager normaal	50	2 1/2"		334,75 A



Model zwaar

	OMSCHRIJVING	AS DIAMETER	KOKERMAAT	PAKKING	PRIJS
07044	Binnenlager zwaar	25	1 1/2"	8	373,00 A
07052	Buitenlager zwaar	25	1 1/2"		231,00 A
07045	Binnenlager zwaar	30	1 1/2"	6	373,00 A
07053	Buitenlager zwaar	30	1 1/2"		231,00 A
07046	Binnenlager zwaar	35	2"	8	474,00 A
07054	Buitenlager zwaar	35	2"		294,00 A
07047	Binnenlager zwaar	40	2"	5	510,00 A
07055	Buitenlager zwaar	40	2"		294,00 A
07048	Binnenlager zwaar	45	2 1/2"	8	534,00 A
07056	Buitenlager zwaar	45	2 1/2"		336,00 A
07049	Binnenlager zwaar	50	2 1/2"	6	534,00 A
07057	Buitenlager zwaar	50	2 1/2"		366,00 A



Rameh schroefspakking

Schroefspakking geweven uit Rameh vezels en voorzien van een hoogwaardig smeermiddel geschikt voor temperaturen tot 100°C. Afname per meter of per rol. Genoemde prijzen zijn meterprijzen.

	OMSCHRIJVING	AFMETING	ROLLENGTE	PRIJS
ER10034098	Schroefspakking	5 x 5	31.3 m	7,37 A
ER10034096	Schroefspakking	6 x 6	21.3 m	10,04 A
ER10034097	Schroefspakking	8 x 8	25.0 m	16,66 A
ER10034094	Schroefspakking	10 x 10	16.0 m	23,44 A
ER10034093	Schroefspakking	12.5 x 12.5	15.4 m	37,03 A
ER10034092	Schroefspakking	14 x 14	12.2 m	46,71 A
ER10034089	Schroefspakking	16 x 16	9.4 m	60,62 A



Pakkingtrekker

	OMSCHRIJVING	LENGTE (M)	PRIJS
HO4012506	Pakkingtrekker 6-8 mm	0.18	15,72 A



Volvo Seal schroefasafdichting

De Volvo Seal, ook wel Stuffing Box genoemd, bewijst zich al jaren een uiterst betrouwbare kokerafdichting te zijn. Waterinjectie gaat via de schroefaskoker.

- Eenvoudige en snelle installatie
- Compacte afmetingen
- Minimaal onderhoud
- Effectieve werking

Leverbaar voor schroefas diameter \varnothing 25 t/m \varnothing 50 mm, de maten 1" , 1 1/4" , 1 1/2" , 1 3/4" en 2" zijn op aanvraag leverbaar.

	OMSCHRIJVING	AS DIAMETER	KOKERMAAT	PRIJS
828254	Volvo seal	25 mm	42 mm	144,20 C
828422	Volvo seal	30 mm	48 mm	173,10 C
828526	Volvo seal	35 mm	54 mm	224,90 C
828527	Volvo seal	40 mm	60 mm	256,40 C
3819722	Volvo seal	45 mm	64 mm	276,70 C
3819723	Volvo seal	50 mm	70 mm	299,60 C
828600	Volvo seal vet (tube)			6,02 C





OMM kokerafdichting met waterinlaat

Goed alternatief voor de Volvo Seal. Extra voordelen zijn een lagere prijs en deze kokerafdichting is standaard voorzien van een waterinlaat.

Leverbaar voor schroefas diameter $\varnothing 25$ t/m $\varnothing 50$ mm, de maten 1", 1 1/4", 1 1/2", 1 3/4" en 2" zijn op aanvraag leverbaar.

	OMSCHRIJVING	AS DIAMETER	KOKERMAAT	PRIJS
OMM1525001	OMM Stuffy Box	$\varnothing 25$ mm	$\varnothing 43$ mm	48,00 A
OMM1530001	OMM Stuffy Box	$\varnothing 30$ mm	$\varnothing 49$ mm	54,00 A
OMM1535001	OMM Stuffy Box	$\varnothing 35$ mm	$\varnothing 55$ mm	69,00 A
OMM1540001	OMM Stuffy Box	$\varnothing 40$ mm	$\varnothing 60$ mm	78,00 A
OMM1545001	OMM Stuffy Box	$\varnothing 45$ mm	$\varnothing 65$ mm	82,00 A
OMM1550001	OMM Stuffy Box	$\varnothing 50$ mm	$\varnothing 70$ mm	90,00 A

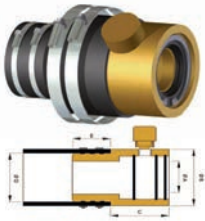

Bronze Seal kokerafdichting

Deze degelijke uit brons vervaardigde kokerafdichting is afgeleid van de rubber Stuffing Box, echter met het verschil dat de keerringen van de Bronze Seal vervangen kunnen worden.

Wordt geleverd inclusief rubber mof en RVS klemmen en vetpotje t.b.v. smering van de keerringen.

Leverbaar voor schroefas diameter $\varnothing 25$ t/m $\varnothing 50$ mm, de maten 1", 1 1/4", 1 1/2", 1 3/4" en 2" zijn op aanvraag leverbaar.

	OMSCHRIJVING	$\varnothing A$ MM	$\varnothing B$ MM	C MM	E MM	$\varnothing D$ MM	PRIJS
TM2325001	Bronze Seal	25	59	60	39	42	281,60 A
TM2330001	Bronze Seal	30	59	60	39	48	316,00 A
TM2335001	Bronze Seal	35	69	60	39	55	282,00 A
TM2340001	Bronze Seal	40	69	60	39	60	312,40 A
TM2345001	Bronze Seal	45	79	63	39	65	359,00 A
TM2350001	Bronze Seal	50	79	63	39	70	360,00 A



**ERVAAR DE NIEUWE COMBI NOORD WEBSHOP ZELF:
NU NOG SNELLER ZOEKEN, COMPLETER IN INFORMATIE EN
MET TOEGANG TOT DE NIEUWE MMG PORTAL**



Flex Seal schroefasafdichting

Simple ontwerp en net als de Bronze Seal afgeleid van een rubber Stuffing Box. Keerringen kunnen worden vervangen, inclusief vetnippel.

Leverbaar voor schroefas diameter $\varnothing 25$ t/m $\varnothing 50$ mm.

	OMSCHRIJVING	AS DIAMETER	KOKERMAAT	PRIJS
KEFLEX25	Flex Seal	$\varnothing 25$	42 mm	212,00 C
KEFLEX30	Flex Seal	$\varnothing 30$	48 mm	252,00 C
KEFLEX35	Flex Seal	$\varnothing 35$	60 mm	305,00 C
KEFLEX40	Flex Seal	$\varnothing 40$	60 mm	302,00 C
KEFLEX45	Flex Seal	$\varnothing 45$	70 mm	327,00 C
KEFLEX50	Flex Seal	$\varnothing 50$	76 mm	483,00 C
KEFLEX60	Flex Seal	$\varnothing 60$		629,00 C
	OMSCHRIJVING			PRIJS
KEFLEX25-REP	Reparatieset Flex Seal 25 mm			25,20 C
KEFLEX30-REP	Reparatieset Flex Seal 30 mm			36,96 C
KEFLEX35-REP	Reparatieset Flex Seal 35 mm			38,90 C
KEFLEX40-REP	Reparatieset Flex Seal 40 mm			44,40 C
KEFLEX45-REP	Reparatieset Flex Seal 45 mm			49,80 C
KEFLEX50-REP	Reparatieset Flex Seal 50 mm			52,00 C

Aqua Lube watergesmeerde schroefaslagers

	OMSCHRIJVING	Ø INW.	Ø UITW.	LENGTE	PRIJS
B025114	Rubberlager metallic buitenmantel	25 mm	1¼"	100 mm	52,79 A
B025112	Rubberlager metallic buitenmantel	25 mm	1½"	100 mm	54,60 A
B025040	Rubberlager metallic buitenmantel	25 mm	40 mm	100 mm	55,84 A
B030045	Rubberlager metallic buitenmantel	30 mm	45 mm	120 mm	60,75 A
B035050	Rubberlager metallic buitenmantel	35 mm	50 mm	140 mm	71,52 A
B040055	Rubberlager metallic buitenmantel	40 mm	55 mm	160 mm	91,41 A
B045065	Rubberlager metallic buitenmantel	45 mm	65 mm	180 mm	126,87 A
B050070	Rubberlager metallic buitenmantel	50 mm	70 mm	200 mm	149,29 A
B060080	Rubberlager metallic buitenmantel	60 mm	80 mm	240 mm	206,05 A
B065083	Rubberlager metallic buitenmantel	65 mm	83 mm	260 mm	366,56 A
B070090	Rubberlager metallic buitenmantel	70 mm	90 mm	280 mm	267,36 A
B080100320	Rubberlager metallic buitenmantel	80 mm	100 mm	320 mm	443,00 E
B125112	Rubberlager laminaat buitenmantel	25 mm	1½"	100 mm	46,95 A
B125040	Rubberlager laminaat buitenmantel	25 mm	40 mm	100 mm	53,57 A
B130045	Rubberlager laminaat buitenmantel	30 mm	45 mm	120 mm	47,39 A
B135050	Rubberlager laminaat buitenmantel	35 mm	50 mm	140 mm	52,00 A
B140055	Rubberlager laminaat buitenmantel	40 mm	55 mm	160 mm	63,97 A
B145065	Rubberlager laminaat buitenmantel	45 mm	65 mm	180 mm	106,73 A
B150070	Rubberlager laminaat buitenmantel	50 mm	70 mm	200 mm	115,34 A



CEF watergesmeerde schroefaslagers

CEF synthetisch rubberen lager.

	OMSCHRIJVING	Ø INW.	Ø UITW.	LENGTE	PRIJS
CEF500700K	CEF watergesmeerd schroefaslager zonder buitenbus	22 mm	29 mm	75 mm	17,60 A
CEF500701K	CEF watergesmeerd schroefaslager zonder buitenbus	22 mm	36 mm	80 mm	16,18 A
CEF500702K	CEF watergesmeerd schroefaslager zonder buitenbus	25 mm	36 mm	100 mm	15,76 A
CEF500703K	CEF watergesmeerd schroefaslager zonder buitenbus	25 mm	40 mm	120 mm	19,30 A
CEF500704K	CEF watergesmeerd schroefaslager zonder buitenbus	30 mm	40 mm	120 mm	17,84 A
CEF500705K	CEF watergesmeerd schroefaslager zonder buitenbus	35 mm	54 mm	140 mm	31,11 A
CEF500706K	CEF watergesmeerd schroefaslager zonder buitenbus	40 mm	54 mm	140 mm	32,39 A



ManeCraft (Deep Sea Seal) kokerafdichting

In tegenstelling tot de meeste kokerafdichtingen heeft deze kokerafdichting geen keerringen die op de schroefas afdichten. Hierdoor slijt de schroefas niet in. De montage is eenvoudig en verder onderhoud is niet nodig. Bijkomend voordeel is dat een eventueel door vetkoord ingelopen schroefas niet vervangen hoeft te worden als een ManeCraft Seal ter vervanging van een pakkingdrukker wordt toegepast.

Mocht door externe omstandigheden problemen in de aandrijflijn ontstaan en de seal lekkage zou vertonen, dan biedt de ingebouwde nood-seal direct oplossing. Zie tekening.

Leverbaar voor schroefas diameter $\varnothing 25$ t/m $\varnothing 65$ mm en $\varnothing 1$ " t/m $\varnothing 2\frac{3}{4}$ ".

Grotere en afwijkende maten verkrijgbaar op aanvraag.

	OMSCHRIJVING	AS DIAMETER	UITWENDIGE DIAMETER	LENGTE	MAX. AS SNELHEID	PRIJS
MC-2	Manecraft kokerafdichting set 2	25 - 30 mm	35 - 43 mm	131 mm	2950	303,00 C
MC-3	Manecraft kokerafdichting set 3	25 - 30 mm	43 - 51 mm	131 mm	2950	378,00 C
MC-4	Manecraft kokerafdichting set 4	30 - 35 mm	43 - 51 mm	131 mm	2850	338,00 C
MC-5	Manecraft kokerafdichting set 5	30 - 35 mm	51 - 60 mm	131 mm	2850	420,00 C
MC-6	Manecraft kokerafdichting set 6	35 - 41 mm	51 - 60 mm	131 mm	2750	440,00 C
MC-7	Manecraft kokerafdichting set 7	35 - 41 mm	60 - 70 mm	131 mm	2750	460,00 C
MC-8	Manecraft kokerafdichting set 8	43 - 46 mm	70 - 80 mm	131 mm	2600	480,00 C
MC-9	Manecraft kokerafdichting set 9	46 - 51 mm	70 - 80 mm	131 mm	2600	505,00 C
MC-11	Manecraft kokerafdichting set 11	2 1/4" (57.15 mm)	3 1/2" (88.90 mm)	15" 13/32 (137.32 mm)	1550	675,00 C
MC-16	Manecraft kokerafdichting set 16	65 mm	90 - 100 mm	137.50 mm	1500	818,00 C

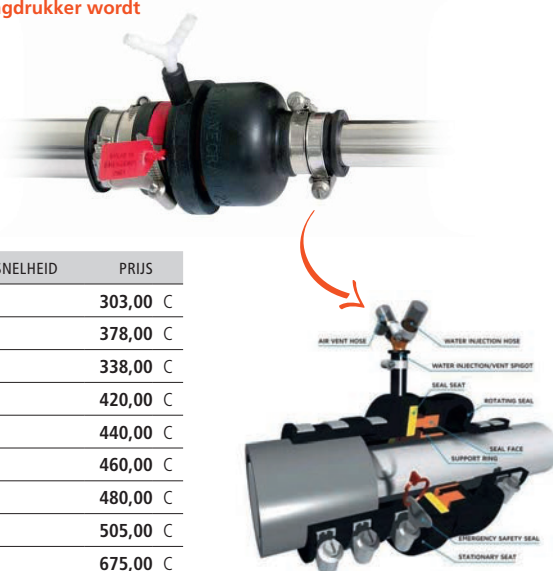



AxiSeal®

De AxiSeal® is een unieke schroefasafdichting speciaal ontworpen voor watergesmeerde schroefas-systemen. De AxiSeal® maakt gebruik van een totaal andere manier van afdichten in vergelijking met conventionele radiale afdichtingen, zoals bijvoorbeeld stopbus pakking of lip-afdichtingen.

Een roterende glijring draait mee met de schroefas en wordt door een spiraalveer tegen de Silicium Carbide (SiC) stationaire glijring gedrukt. De minuscule wrijvingscoëfficiënt tussen beide glijvlakken in combinatie met een smerende waterfilm resulteert in een zeer lange levensduur van de AxiSeal®.

Als optie bieden wij ook een efficiënte "Stand-by" Seal aan. Deze afdichting kan tussen de flens van de as en de AxiSeal worden gemonteerd. Door middel van een luchtpomp wordt de rubberen balg opgeblazen. De resulterende waterdichte afdichting maakt het mogelijk om de AxiSeal te demonteer en eventuele beschadigde onderdelen te vervangen terwijl het schip blijft drijven.

Leverbaar voor schroefas diameter $\varnothing 35$ t/m $\varnothing 185$ mm. en $\varnothing 1"$ t/m $\varnothing 7\frac{1}{4}"$.

	OMSCHRIJVING	AS DIAMETER	PRIJS
BL610-035	AxiSeal®	35 mm	838,88 C
BL610-040	AxiSeal®	40 mm	863,86 C
BL610-045	AxiSeal®	45 mm	889,97 C
BL610-050	AxiSeal®	50 mm	963,75 C
BL610-060	AxiSeal®	60 mm	1.139,71 C
BL621-035	AxiSeal® Standby seal	35 - 45 mm	483,57 C
BL621-050	AxiSeal® Standby seal	50 mm	507,42 C
BL621-060	AxiSeal® Standby seal	60 mm	637,96 C
BL621-FOOTPU	Voetpomp voor AxiSeal® Standby seal		35,20 C

KIES VOOR COMBI NOORD, JE KIEST VOOR DE TOP



Koelwaterfilters klein model

Koelwaterfilter gefabriceerd van vernikkeld messing.

	OMSCHRIJVING	AANSLUITING	MONTAGE	HOOGTE (MM)	BREEDTE (MM)	PRIJS
04088	Waterfilter	3/4"	zij-onder	105	99	67,45 I
04088-2	Waterfilter (metalen deksel)	3/4"	zij-onder	105	99	67,00 I
	OMSCHRIJVING	VOOR TYPE	PRIJS			
GUST1160	Nylon bracket	04088 en 04088-2	16,18 A			

Koelwaterfilters zij - onder aansluiting



	OMSCHRIJVING	AANSLUITING	MONTAGE	HOOGTE (MM)	BREEDTE (MM)	PRIJS
04022	Waterfilter	3/4"	zij-onder	143	150	196,35 I
04023	Waterfilter	1"	zij-onder	143	150	192,65 I
04024	Waterfilter	1 1/4"	zij-onder	175	180	234,70 I
04025	Waterfilter	1 1/2"	zij-onder	175	180	262,88 I
04037	Waterfilter	2"	zij-onder	210	214	394,55 I
04038	Waterfilter (bronzen deksel)	2"	zij-onder	210	214	420,42 I

Koelwaterfilters zij - zij aansluiting



	OMSCHRIJVING	AANSLUITING	MONTAGE	HOOGTE (MM)	BREEDTE (MM)	PRIJS
04026	Waterfilter	1/2"	zij-zij	131	140	153,38 I
04027	Waterfilter	3/4"	zij-zij	151	169	246,71 I
04028	Waterfilter	1"	zij-zij	151	169	243,47 I
04029	Waterfilter	1 1/4"	zij-zij	204	211	290,14 I
04030	Waterfilter	1 1/2"	zij-zij	204	211	338,18 I
04138	Waterfilter	2"	zij-zij	220	238	642,60 I
04139	Waterfilter	2 1/2"	zij-zij	275	265	1.020,60 I

Accessoires voor koelwaterfilters

	OMSCHRIJVING	VOOR TYPE	PRIJS
GUKIT1160	Deksel doorzichtig en O-ring	04088	24,82 A
GUB038PL	Deksel kunststof Guidi Ø85mm	04026	11,18 A
GUB061PL	Deksel kunststof Guidi Ø114mm	04022, 04023, 04027 en 04028	12,66 A
GUB069PL	Deksel kunststof Guidi Ø123 mm	04024 en 04029	17,51 A
GUB087PL	Deksel kunststof Guidi Ø135mm	04025 en 04030	18,17 A
GUB107PL	Deksel kunststof Guidi Ø160mm	04037, 04038, 04138 en 04139	31,90 A
GUB150PL	Deksel kunststof Guidi Ø196mm	3" en 4" aansluitingen	44,00 A
GU000004	Zeef	04088 en 04088-2	16,63 A
GU000006	Zeef	04022 en 04023	40,66 A
GU000008	Zeef	04024 en 04025	48,05 A
GU-U240T33	U-shape pakking	met 3/4" of 1" aansluiting	2,20 A
GU-U280T33	U-shape pakking	met 1 1/4" aansluiting	2,56 A
GU-U315T33	U-shape pakking	met 1 1/2" aansluiting	2,92 A
GU-U395T33	U-shape pakking	met 2" aansluiting	3,66 A
GUORI139CR70	O-ring Guidi Ø 55,25 x 2,62mm	04088 en 04088-2	0,91 A
GUORI704CR70	O-ring Guidi Ø 71,44 x 3,53 mm	04026	0,91 A
GUORI242CR70	O-ring Guidi Ø 101,19 x 3,53mm	04022, 04023, 04027 en 04028	1,28 A
GUORI245CR70	O-ring Guidi Ø 110,72 x 3,53mm	04024 en 04029	1,45 A
GUORI249CR70	O-ring Guidi Ø 123,42 x 3,53mm	04025 en 04030	1,83 A
GUORI257CR70	O-ring Guidi Ø 148,82 x 3,53mm	04037, 04038, 04138 en 04139	2,17 A
GUST1160	Nylon bracket	04088 en 04088-2	16,18 A



Kunststof waterfilter

Kunststof waterfilter met verlooptules.

	OMSCHRIJVING	MAATVOERING	PRIJS
PM56.0470	Thor waterfilter	12, 16 en 19 mm	42,86 A
PM56.0480	Thor waterfilter	19, 25 en 32 mm	61,41 A
PM56.0472	Deksel waterfilter	12, 16 en 19 mm	4,00 A
PM56.0482	Deksel waterfilter	19, 25 en 32 mm	9,73 A
PM56.0474	O-ring voor Thor waterfilter 12-16-19mm		3,01 A
PM56.0484	O-ring voor Thor waterfilter 19-25-32mm		4,36 A



Technopolymeer waterfilter

Behuizing van technopolymeer en doorzichtige plug van polycarbonaat. Uittrekbaar roestvrijstalen filterelement. Met draaibare roestvrijstalen montagebeugels.

	OMSCHRIJVING	MAX. DOORVOER L/MIN	AANSLUITING	AFMETING ØXH	PRIJS
EU17.647.01	Waterfilter	200	1 1/2"	191 x 301	223,80 A
EU17.647.02	Waterfilter	350	2"	191 x 301	233,97 A
EU17.647.03	Waterfilter	550	2 1/2"	191 x 301	244,20 A



member of the
MIMIG
mercator marine group

COMBI NOORD IS ONDERDEEL VAN DE MERCATOR MARINE GROUP: DE STANDAARD VOOR ONE-STOP-SHOPPING IN EUROPA VOOR DE MARITIEME, INDUSTRIËLE EN VRIJETIJDSMARKTEN.



EXTRA INFORMATIE

Koelsysteem voor de plezier- en bedrijfsvaart

De koeler wordt aan de binnenkant tegen de huid van het schip geplaatst. De onderkant van het schip blijft hierdoor volkomen glad. Er zijn dus geen uitstekende delen die kunnen worden beschadigd of wierbakken die verstopt kunnen raken. Eenvoudige plaatsing. De koeler is demontabel.

De vlakkoelers zijn zeewaterbestendig verkrijgbaar.

Het type 140 is voorzien van een draadaansluiting. Vanaf type 165 hebben de koelers een flensaansluiting. Levering met set contraflenzen en pakkingen.

Voor een type bepaling vragen wij u op te geven:

- Motormerk en type
- Motorvermogen
- Voortstuwing of generator toepassing
- Pleziervaart of beroepsvaart
- Vaargebied



Vlakkoelers 140 serie

Wanddikte beunbak 8 mm en voorzien van zinkanodes in de bak.
Aansluiting: slangaansluiting of schroefdraad.

	OMSCHRIJVING	LENGTE	BAKLENGTE	BAKBREEDTE	BAKHOOGTE	PRIJS
BLVK140060	Vlakkoeler 140- 60	410 mm	290 mm	170 mm	205 mm	1.154,63 B
BLVK140060-C	Vlakkoeler 140-60 met gecoat element	410 mm	290 mm	170 mm	205 mm	1.505,86 B
BLVK140090	Vlakkoeler 140- 90	560 mm	440 mm	170 mm	205 mm	1.269,99 B
BLVK140090-C	Vlakkoeler 140-90 met gecoat element	560 mm	440 mm	170 mm	205 mm	1.643,88 B
BLVK140120	Vlakkoeler 140-120	710 mm	590 mm	170 mm	205 mm	1.423,46 B
BLVK140120-C	Vlakkoeler 140-120 met gecoat element	710 mm	590 mm	170 mm	205 mm	1.842,67 B
BLVK140135	Vlakkoeler 140-135	860 mm	740 mm	170 mm	205 mm	1.524,40 B
BLVK140135-C	Vlakkoeler 140-135 met gecoat element	860 mm	740 mm	170 mm	205 mm	1.920,95 B
BLVK140150	Vlakkoeler 140-150	940 mm	820 mm	170 mm	205 mm	1.636,67 B
BLVK140150-C	Vlakkoeler 140-150 met gecoat element	940 mm	820 mm	170 mm	205 mm	1.998,20 B
BLVK140P	Pakingsset t.b.v. vlakkoeler 140					41,20 B



Vlakkoelers 165 serie

Wanddikte beunbak 10 mm en voorzien van zinkanodes in de bak.
Aansluiting: flensaansluiting.

	OMSCHRIJVING	LENGTE	BAKLENGTE	BAKBREEDTE	BAKHOOGTE	PRIJS
BLVK165150	Vlakkoeler 165-150	710 mm	550 mm	230 mm	260 mm	2.156,82 B
BLVK165150-C	Vlakkoeler 165-150 met gecoat element	710 mm	550 mm	230 mm	260 mm	2.407,11 B
BLVK165200	Vlakkoeler 165-200	860 mm	700 mm	230 mm	260 mm	2.418,44 B
BLVK165200-C	Vlakkoeler 165-200 met gecoat element	860 mm	700 mm	230 mm	260 mm	2.744,95 B
BLVK165250	Vlakkoeler 165-250	1010 mm	850 mm	230 mm	260 mm	2.417,41 B
BLVK165250-C	Vlakkoeler 165-250 met gecoat element	1010 mm	850 mm	230 mm	260 mm	3.010,69 B
BLVK165P	Pakingsset type 165					48,41 B



Vlakkoelers 200 serie

Wanddikte beunbak 12 mm en voorzien van zinkanodes in de bak.
Aansluiting: flensaansluiting.

	OMSCHRIJVING	LENGTE	BAKLENGTE	BAKBREEDTE	BAKHOOGTE	PRIJS
BLVK200300	Vlakkoeler 200-300	970 mm	790 mm	275 mm	310 mm	3.203,30 B
BLVK200300-C	Vlakkoeler 200-300 met gecoat element	970 mm	790 mm	275 mm	310 mm	3.435,00 B
BLVK200P	Pakingsset type 200					58,50 B

EXTRA INFORMATIE

Oliekoelers leverbaar in een enkel en in een dubbel circuit. De doorsnede van de koeler is Ø55 of Ø75 mm. Dit type koeler wordt meestal gebruikt voor de pleziervaart. De koeler met één circuit is geschikt voor het koelen van (smeer)olie van motoren, keerkoppelingen of hydraulische systemen. Oliekoelers met een dubbel circuit zijn geschikt voor een combinatie van deze voorbeelden. De kapjes zijn gesoldeerd. Het geheel is vervaardigd uit zeewaterbestendige materialen. De koeler wordt geleverd met standaard aansluitingen voor olie en water.

Oliekoelers 55 serie en 75 serie

	OMSCHRIJVING	TOTAAL LENGTE	KOELER LENGTE	DIAMETER	AANSL. OLIE	PRIJS
BLO5505	Oliekoeler 5"	213 mm	127 mm	Ø55	3/8" BSP	208,06 B
BLO5506	Oliekoeler 6"	239 mm	153 mm	Ø55	3/8" BSP	225,44 B
BLO5507	Oliekoeler 7"	264 mm	178 mm	Ø55	3/8" BSP	194,24 B
BLO5509	Oliekoeler 9"	315 mm	229 mm	Ø55	3/8" BSP	200,09 B
BLO5512	Oliekoeler 12"	391 mm	305 mm	Ø55	3/8" BSP	208,28 B
BLO7505	Oliekoeler 5"	249 mm	127 mm	Ø75	3/8" BSP	235,19 B
BLO7507	Oliekoeler 7"	270 mm	178 mm	Ø75	3/8" BSP	244,54 B
BLO7510	Oliekoeler 10"	352 mm	260 mm	Ø75	1/2" BSP	288,40 B
BLO7512	Oliekoeler 12"	397 mm	305 mm	Ø75	1/2" BSP	325,50 B
BLO7514	Oliekoeler 14"	448 mm	356 mm	Ø75	1/2" BSP	280,82 B
BLO7516	Oliekoeler 16"	498 mm	406 mm	Ø75	1/2" BSP	287,84 B
BLO7518	Oliekoeler 18"	549 mm	457 mm	Ø75	1/2" BSP	296,02 B
BLO7520	Oliekoeler 20"	600 mm	508 mm	Ø75	1/2" BSP	307,73 B



Oliekoelers dubbel serie 55 en 75

	OMSCHRIJVING	TOTAAL LENGTE	KOELER LENGTE	DIAMETER	AANSL. OLIE	PRIJS
BLO55505	Oliekoeler 5" - 5" type 55	340 mm	127 - 127 mm	Ø55	3/8" BSP - 3/8" BSP	376,98 B
BLO55507	Oliekoeler 5" - 7" type 55	391 mm	127 - 178 mm	Ø55	3/8" BSP - 3/8" BSP	301,88 B
BLO55707	Oliekoeler 7" - 7" type 55	442 mm	178 - 178 mm	Ø55	3/8" BSP - 3/8" BSP	313,59 B
BLO75505	Oliekoeler 5" - 5" type 75	346 mm	127 - 127 mm	Ø75	3/8" BSP - 3/8" BSP	368,58 B
BLO75507	Oliekoeler 5" - 7" type 75	397 mm	127 - 178 mm	Ø75	3/8" BSP - 3/8" BSP	377,95 B
BLO75510	Oliekoeler 5" - 10" type 75	479 mm	127 - 260 mm	Ø75	3/8" BSP - 3/8" BSP	401,34 B
BLO75707	Oliekoeler 7" - 7" type 75	448 mm	178 - 178 mm	Ø75	3/8" BSP - 3/8" BSP	388,47 B
BLO75710	Oliekoeler 7" - 10" type 75	448 mm	178 - 260 mm	Ø75	3/8" BSP - 3/8" BSP	530,45 B



Spruitstukelementen

	OMSCHRIJVING	DIAMETER	TYPE	PRIJS
BLSE78075	Spruitstukelement	Ø75 mm	780 mm	275,01 B
BLSE98575	Spruitstukelement	Ø75 mm	985 mm	314,15 B



Manchetten

	OMSCHRIJVING	DIAMETER	TYPE	MATEN	PRIJS
BLM55H	Manchet rubber	Ø55	haaks		36,93 B
BLM55R	Manchet rubber	Ø55	recht		39,11 B
BLM75H	Manchet rubber	Ø75	haaks		37,96 B
BLM75R	Manchet rubber	Ø75	recht		29,90 B
PM50.0400	Bowman manchet 2679		haaks	70 / 22 mm	44,66 A
PM50.0410	Bowman manchet 3186		haaks	70 / 28 mm	46,60 A
PM50.0420	Bowman manchet 3192		haaks	90 / 28 mm	59,00 A
PM50.0430	Bowman manchet 3251		recht	70 / 22 mm	46,00 A
PM50.0431	Bowman manchet 3667NP		recht	70 / 28 mm	43,46 A
PM50.0432	Bowman manchet 2981NP F/FH420-2938		eindstuk	45 mm	32,00 A



Rubberen manchetten voor spruitstukelementen.



Peugeot onderdelen

S.v.p. voor montage de thermostaatbocht DIPEUG03 in kokend water leggen. Het rubber wordt hierdoor flexibeler en daardoor gemakkelijker te monteren. Tevens wordt voorkomen dat de bocht bij montage gaat scheuren.

	OMSCHRIJVING	MATEN	PRIJS
DIPEUG01	Peugeot manchet met twee aansluitingen	51 - 75 / 36 / 21 mm	61,80 B
DIPEUG02	Peugeot manchet met één aansluiting	51 - 69 / 21 mm	63,86 B
DIPEUG03	Peugeot thermostaatbocht	52 / 33 mm	77,04 B
VESTM3004	Peugeot thermostaat P4.21		74,00 B

Stalen expansietanks

Expansietanks met een inhoud van 5, 10, 15, 24, 40 of 60 liter.

Deze expansietanks zijn voorzien van een 1" gasdraadaansluiting. De expansietanks worden compleet met overdrukstop van 0,5 Bar geleverd. De expansietanks hebben deze dop standaard aan de bovenzijde, expansietanks met dop aan de voorzijde zijn op aanvraag leverbaar. De expansietanks kunnen tevens voorzien worden van een niveaumeter welke het oude peilglas heeft vervangen.

Ook zijn de expansietanks leverbaar met de Murphy niveauschakelaar, welke uitermate geschikt is voor niveaumeting van (koel)water, brandstof, smeeroil en hydrauliek.

De door ons afgebeelde expansietanks zijn alleen ter illustratie in het blauw afgebeeld. De expansietanks worden standaard afgeleverd in een rood/bruine primer. U kunt zelf de tank uw gewenste kleur geven.



	OMSCHRIJVING	INHOUD	MAX. AFMETINGEN (BXHXD)	PRIJS
BLZET05	Expansietank	5 liter	280 x 314 x 106 mm	155,27 B
BLZET05SPE-1	Expansietank + niveaumeter	5 liter	280 x 314 x 139 mm	339,30 B
BLZET10	Expansietank	10 liter	280 x 314 x 206 mm	203,58 B
BLZET10SPE-1	Expansietank + niveaumeter	10 liter	280 x 314 x 239 mm	342,75 B
BLZET10SB-1	Expansietank + niveaumeter + Murphy schakelaar	10 liter	280 x 314 x 264 mm	515,28 B
BLZET15	Expansietank	15 liter	330 x 364 x 206 mm	235,79 B
BLZET15-1	Expansietank + niveaumeter	15 liter	330 x 364 x 239 mm	330,63 B
BLZET15SB-1	Expansietank + niveaumeter + Murphy schakelaar	15 liter	330 x 364 x 264 mm	535,60 B
BLZET24B	Expansietank	24 liter	380 x 464 x 206 mm	239,24 B
BLZET24-1	Expansietank + niveaumeter	24 liter	380 x 464 x 239 mm	379,04 B
BLZET24SB-1	Expansietank + niveaumeter + Murphy schakelaar	24 liter	380 x 464 x 264 mm	627,27 B
BLZET40B	Expansietank	40 liter	480 x 564 x 206 mm	290,46 B
BLZET40P-2	Expansietank + niveaumeter	40 liter	480 x 564 x 239 mm	425,39 B
BLZET40SB-1	Expansietank + niveaumeter + Murphy schakelaar	40 liter	480 x 564 x 264 mm	692,16 B
BLZET60B	Expansietank	60 liter	480 x 564 x 306 mm	400,67 B
BLZET60SB-1	Expansietank + niveaumeter + Murphy schakelaar	60 liter	480 x 577 x 364 mm	713,79 B

**5, 10, 15, 24, 40
OF 60 LITER**

Expansiedoppen

Montage hals door middel van hardsolderen.



	OMSCHRIJVING	TYPE	PRIJS
BLC104001	Expansietankdop los	klein	7,93 B
BLC104002	Expansietankhals los	klein	6,74 B
BLC104004	Expansietankdop los	groot	12,00 B
BLC104005	Expansietankhals los	groot	6,44 B

Korfluchtfilter



	OMSCHRIJVING	MAAT	PRIJS
BLLF60	Luchtfilter	Ø60 mm	147,29 B
BLLF70	Luchtfilter	Ø70 mm	279,22 B
BLLF80	Luchtfilter	Ø80 mm	298,70 B
BLLF100	Luchtfilter	Ø100 mm	184,37 B

Jabsco beluchter

	OMSCHRIJVING	DIAMETER	PRIJS
SC290150000	Beluchter	Ø19 mm	42,39
SC290150020	Beluchter	Ø25 mm	73,48
SC290150010	Beluchter	Ø38 mm	60,72



Combi beluchter RVS316

RVS ontluichtingsbocht voorzien van BSP aansluiting.
Losse messing terugslagklep van 1/2" gemonteerd.

	OMSCHRIJVING	MAAT	PRIJS
QVB075	Combi beluchter RVS	3/4" incl. beluchter	86,00 A
QVB125	Combi beluchter RVS	1 1/4" incl. beluchter	103,00 A
AL001250	Messing beluchter	1/2"	14,06 A



Nylon beluchters

	OMSCHRIJVING	AANSLUITINGEN	PRIJS
PM56.0691	Beluchter kunststof met klep zwart	16, 19, 25 en 32 mm	67,19 A



Automatische beluchter

	OMSCHRIJVING	MAAT	ZIE AFBEELDING	PRIJS
TU2477602	Beluchter/ontluchter automaat	1/2"	met zwarte dop	53,04 A
TU4104196	Beluchter automaat	1/2" bsp	met zwarte dop	37,44 A



Schroefassen

- Materiaal: duplex 4462
- Schroefzijde voorzien van conus 1:10
- Levering inclusief RVS spie, dopmoer met anode en borgplaat



	OMSCHRIJVING	MATERIAAL	Ø AS (MM)	LENGTE (MM)	PRIJS
TM251500	Schroefas	duplex 4462	25	1500	395,00 A
TM252000	Schroefas	RVS316	25	2000	504,00 A
TM252500	Schroefas	duplex 4462	25	2500	593,28 A
TM301500	Schroefas	duplex 4462	30	1500	552,00 A
TM302000	Schroefas	duplex 4462	30	2000	655,00 A
TM303000	Schroefas	duplex 4462	30	3000	810,61 A
TM351500	Schroefas	duplex 4462	35	1500	697,00 A
TM352000	Schroefas	duplex 4462	35	2000	834,00 A
TM352400	Schroefas	duplex 4462	35	2400	995,00 A
TM353000	Schroefas	duplex 4462	35	3000	1.107,00 A
TM402000	Schroefas	duplex 4462	40	2000	1.032,00 A
TM403000	Schroefas	duplex 4462	40	3000	1.274,00 A
TM404000	Schroefas	duplex 4462	40	4000	1.792,20 A
TM453000	Schroefas	duplex 4462	45	3000	1.615,00 A
TM454000	Schroefas	duplex 4462	45	4000	2.025,00 A
TM503000	Schroefas	duplex 4462	50	3000	2.096,05 A
TM504000	Schroefas	duplex 4462	50	4000	2.611,05 A

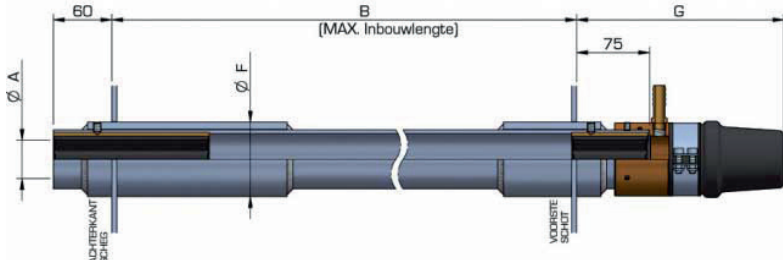

Model 1				
A	Lagerafstand	B	F	G
25	1250	1210	60.3	141
30	1400	1365	60.3	153
35	1600	1570	76.1	157
40	1800	1785	76.1	157
45	2000	2000	88.9	167
50	2200	2215	88.9	167

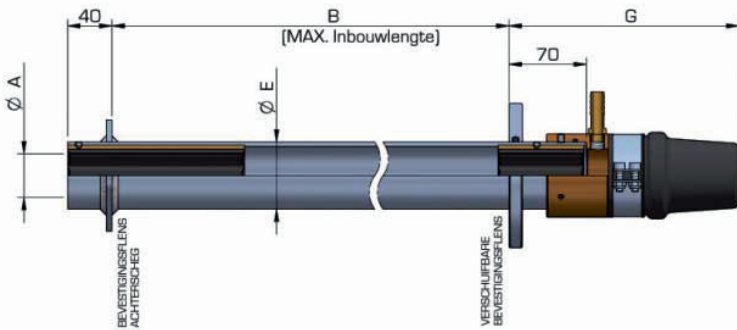

Model 2				
A	Lagerafstand	B	E	G
25	1250	1215	48.3	136
30	1400	1380	48.3	148
35	1600	1595	60.3	152
40	1800	1810	60.3	152
45	2000	2025	70	162
50	2200	2240	70	162

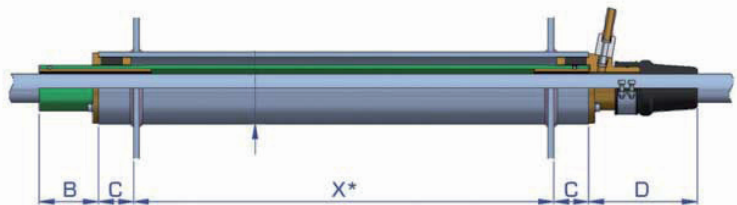

Model 3					
Ø Schroefas	B	C	X (max. bij 2 x lager in koker)	D	Ø Stalen buitenkoker
25 mm.	80 mm.	50 mm.	1250 mm.	139 mm.	82.5 x 6.3 mm
30 mm.	80 mm.	50 mm.	1400 mm.	145 mm.	82.5 x 6.3 mm
35 mm.	85 mm.	50 mm.	1600 mm.	155 mm.	101.6 x 6.3 mm.
40 mm.	85 mm.	50 mm.	1800 mm.	155 mm.	101.6 x 6.3 mm.
45 mm.	85 mm.	60 mm.	2000 mm.	165 mm.	127 x 7.1 mm.
50 mm.	85 mm.	60 mm.	2200 mm.	165 mm.	127 x 7.1 mm.

Schroefaskoker systemen

Combi Noord schroefaskoker systemen: als het even goed moet. Onze water- of vetgesmeerde schroefaskoker systemen worden met de meeste zorg en precisie van duurzame materialen voor u op maat gemaakt. Prijzen op aanvraag.

Schroefaskoker watergesmeerd Model 1

- Model watergesmeerd inlasbaar voor stalen schepen.
- Kokermateriaal RVS 316
- Koker is voorzien van 2 x stalen lasdubbelingen, 2 x voorgemonteerde watergesmeerde schroefaslagers met bronzen buitenbus.
- Koker is standaard voorbereid op een Volvo Seal kokerafdichting. Deze dient separaat te worden besteld. (ook kunnen wij in overleg andere kokerafdichtingen leveren)
- Deze kokers worden op maat voor u gemaakt. Bij bestelling maat B (de inbouw lengte) opgeven. Maat B in de tekening is de maximale lengte voor een 2-lagerig systeem.

Schroefaskoker watergesmeerd Model 2

- Model watergesmeerd inbouwbaar voor stalen, houten en polyester schepen.
- Kokermateriaal RVS 316
- Koker is voorzien van 2 x RVS montageflens (voorste verplaatsbaar, achterste ovaal model vast) en 2 x voorgemonteerde watergesmeerde schroefaslagers met bronzen buitenbus.
- Koker is standaard voorbereid op een Volvo Seal kokerafdichting. Deze dient separaat te worden besteld. (ook kunnen wij in overleg andere kokerafdichtingen leveren)
- Deze kokers worden op maat voor u gemaakt. Bij bestelling maat B (de inbouw lengte) opgeven. Maat B in de tekening is de maximale lengte voor een 2-lagerig systeem.

Schroefaskoker watergesmeerd Model 3 - type BNF Optiprop

- Model watergesmeerd voor stalen of aluminium schepen
- Kokermateriaal GRP
- De binnenkoker is voorzien van 2 x voorgemonteerde watergesmeerde schroefaslagers met bronzen buitenbus.
- Levering inclusief stalen of aluminium buitenkoker, ClampSeal achterzijde en ClampSeal voorzijde voorbereid op een Volvo Seal kokerafdichting aan de voorzijde van de koker.
- De Volvo Seal kokerafdichting dient separaat te worden besteld. (ook kunnen wij in overleg andere kokerafdichtingen leveren)
- Deze kokers worden op maat voor u gemaakt. Bij bestelling maat X (de inbouw lengte) opgeven. Maat X in de tekening is de maximale lengte voor een 2-lagerig systeem.





Schroefaskoker vetgesmeerd Model 4

- Model vetgesmeerd inlasbaar voor stalen schepen.
- Kokermateriaal staal
- Koker is voorzien van 2 x stalen lasdubbelingen, 1 x voorgemonteerde vetgesmeerd bronzen schroefaslager achter en een vetgesmeerd zwaar model binnenlager met pakkingbus aan de voorzijde. Levering is inclusief 1 m. Rameh schroefaspakking.
- Deze kokers worden op maat voor u gemaakt. Bij bestelling maat B (de inbouw lengte) opgeven. Maat B in de tekening is de maximale lengte voor een 2-lagerig systeem.

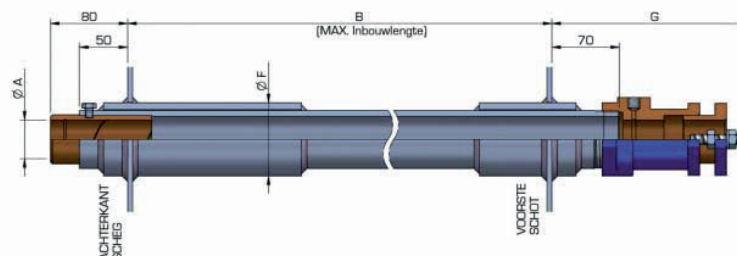

Model 4				
A	Lagerafstand	B	F	G
25	1250	1119	60.3	186
30	1400	1269	60.3	186
35	1600	1478	76.1	203
40	1800	1678	76.1	203
45	2000	1859	88.9	217
50	2200	2092	88.9	217

Schroefaskoker vetgesmeerd Model 5

- Model vetgesmeerd inbouwbaar voor stalen schepen.
- Kokermateriaal staal
- Meegeleverd wordt o.a. een vetgesmeerd buiten- en binnenlager model "populair" en 1 m. Rameh schroefaspakking.
- Deze kokers worden op maat voor u gemaakt. Bij bestelling maat B (de inbouw lengte) opgeven. Maat B in de tekening is de maximale lengte voor een 2-lagerig systeem.

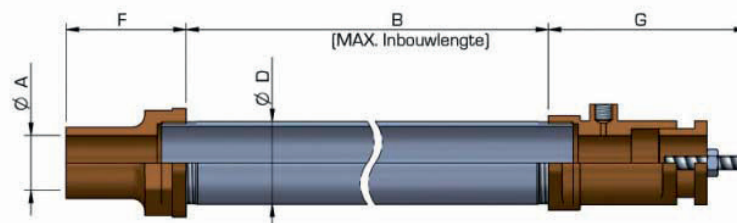

Model 5					
A	Lagerafstand	B	D	F	G
25	1250	1170	42.4	78	134
30	1400	1315	48.3	80	137
35	1600	1515	48.3	80	141
40	1800	1710	60.3	87	144
45	2000	1910	60.3	92	144
50	2200	2095	76.1	100	148

COMBI NOORD SCHROEFASKOKERSYSTEMEN: EEN MOND VOL MAAR HET IS WEL HEEL GOED

Schroefaskoker watergesmeerd Model 3 - type BNF Optiprop

	OMSCHRIJVING	AS DIAMETER	INLASLENGTE	TOT LENGTE KOKER	Ø BUITENKOKER STAAL	PRIJS
BLBNF251250	Optiprop schroefaskoker	Ø25 mm	1250 mm	1432 mm	82,5 x 6,3 x 1350 mm	857,59 C
BLBNF301400	Optiprop schroefaskoker	Ø30 mm	1400 mm	1582 mm	82,5 x 6,3 x 1500 mm	912,34 C
BLBNF351600	Optiprop schroefaskoker	Ø35 mm	1600 mm	1787 mm	101,6 x 6,3 x 1700 mm	1.070,48 C
BLBNF401800	Optiprop schroefaskoker	Ø40 mm	1800 mm	1987 mm	101,6 x 6,3 x 1900 mm	1.131,31 C
BLBNF452000	Optiprop schroefaskoker	Ø45 mm	2000 mm	2207 mm	127 x 7,1 x 2120 mm	1.575,31 C
BLBNF502200	Optiprop schroefaskoker	Ø50 mm	2200 mm	2407 mm	127 x 7,1 x 2320 mm	1.642,22 C

Combi Noord B.V. is al jarenlang distributeur van de Michigan schroeven en voeren in basis de Gold Line Serie. De Gold Line serie (GL) is toepasbaar op alle pleziervaartuigen en commerciële schepen. Alle modellen worden standaard geleverd in mangaan-brons, maar kunnen ook in nikkel-aluminium-brons worden besteld. Als kwaliteitsverklaring is in iedere verpakking bij de schroef een MRI-computerscan bijgesloten. Deze scan is een rapportage van de computermeting van iedere individueel blad en de totale schroefconfiguratie. Vraag gerust vrijblijvend een schroefberekening aan. Wij zijn u graag van dienst.

Om een juiste schroefberekening te doen vragen wij u ons onderstaande gegevens te verstrekken:

- Maximaal motorvermogen in kW's of pk's
- Maximaal toerental van de motor
- Merk/type keerkoppeling en reductieverhouding

- Aantal motoren
- Waterlijnlengthe van het schip
- Verwachte maximale snelheid
- Materiaal van het schip (staal, polyester, aluminium)
- Gewicht van het schip
- Maximale diameter van de schroef, of schroefraam
- Soort schip (zeilschip, motorschip verdringer, halfglijder of planerend)

Indien opdracht, dan zijn de onderstaande gegevens ook benodigd:

- Gewenste draairichting
- Conusmaten van de oude schroef of conusmaten van de schroefas
- Spiebreedte

Michigan 2-blad propellers

Bladoppervlak 35%



2 bladen. Prijzen zijn gebaseerd op voorraad NL, voorraad GB of 10 weken levertijd. Indien niet op voorraad en er een snellere levertijd gewenst is dan 10 weken verzoeken wij u contact met ons op te nemen over de mogelijkheden en de prijsconsequentie.

	OMSCHRIJVING	PRIJS
EPGL23511	Michigan-Propeller Typ GL235. 2-Propeller 11"	372,00 A
EPGL23512	Michigan-Propeller Typ GL235. 2-Propeller 12"	395,00 A
EPGL23513	Michigan-Propeller Typ GL235. 2-Propeller 13"	440,00 A
EPGL23514	Michigan-Propeller Typ GL235. 2-Propeller 14"	470,00 A
EPGL23515	Michigan-Propeller Typ GL235. 2-Propeller 15"	526,00 A
EPGL23516	Michigan-Propeller Typ GL235. 2-Propeller 16"	580,00 A
EPGL23517	Michigan-Propeller Typ GL235. 2-Propeller 17"	639,00 A
EPGL23518	Michigan-Propeller Typ GL235. 2-Propeller 18"	718,00 A
EPGL23519	Michigan-Propeller Typ GL235. 2-Propeller 19"	819,00 A
EPGL23520	Michigan-Propeller Typ GL235. 2-Propeller 20"	872,00 A

Michigan 3-blad propellers

Bladoppervlak 52%



3 bladen. Prijzen zijn gebaseerd op voorraad NL, voorraad GB of 10 weken levertijd. Indien niet op voorraad en er een snellere levertijd gewenst is dan 10 weken verzoeken wij u contact met ons op te nemen over de mogelijkheden en de prijsconsequentie.

	OMSCHRIJVING	PRIJS
EPGL35211	Michigan-Propeller Typ GL352. 3-Propeller,11"	489,00 A
EPGL35212	Michigan-Propeller Typ GL352. 3-Propeller,12"	510,00 A
EPGL35213	Michigan-Propeller Typ GL352. 3-Propeller,13"	534,00 A
EPGL35214	Michigan-Propeller Typ GL352. 3-Propeller,14"	587,00 A
EPGL35215	Michigan-Propeller Typ GL352. 3-Propeller,15"	646,00 A
EPGL35216	Michigan-Propeller Typ GL352. 3-Propeller,16"	744,00 A
EPGL35217	Michigan-Propeller Typ GL352. 3-Propeller,17"	807,00 A
EPGL35218	Michigan-Propeller Typ GL352. 3-Propeller,18"	886,00 A
EPGL35219	Michigan-Propeller Typ GL352. 3-Propeller,19"	965,00 A
EPGL35220	Michigan-Propeller Typ GL352. 3-Propeller,20"	1.066,00 A
EPGL35221	Michigan-Propeller Typ GL352. 3-Propeller,21"	1.208,00 A
EPGL35222	Michigan-Propeller Typ GL352. 3-Propeller,22"	1.358,00 A
EPGL35223	Michigan-Propeller Typ GL352. 3-Propeller,23"	1.589,00 A
EPGL35224	Michigan-Propeller Typ GL352. 3-Propeller,24"	1.757,00 A
EPGL35225	Michigan-Propeller Typ GL352. 3-Propeller,25"	1.941,00 A
EPGL35226	Michigan-Propeller Typ GL352. 3-Propeller,26"	2.118,00 A
EPGL35227	Michigan-Propeller Typ GL352. 3-Propeller,27"	2.408,00 A
EPGL35228	Michigan-Propeller Typ GL352. 3-Propeller,28"	2.606,00 A
EPGL35229	Michigan-Propeller Typ GL352. 3-Propeller,29"	3.019,00 A

Michigan 4-blad propellers

Bladoppervalk 69%

4 bladen. Prijzen zijn gebaseerd op voorraad NL, voorraad GB of 10 weken levertijd. Indien niet op voorraad en er een snellere levertijd gewenst is dan 10 weken verzoeken wij u contact met ons op te nemen over de mogelijkheden en de prijsconsequentie.

	OMSCHRIJVING	PRIJS
EPGL46911	Michigan-Propeller Typ GL469. 4-Propeller, 11"	672,00 A
EPGL46912	Michigan-Propeller Typ GL469. 4-Propeller, 12"	729,00 A
EPGL46913	Michigan-Propeller Typ GL469. 4-Propeller, 13"	763,00 A
EPGL46914	Michigan-Propeller Typ GL469. 4-Propeller, 14"	818,00 A
EPGL46915	Michigan-Propeller Typ GL469. 4-Propeller, 15"	875,00 A
EPGL46916	Michigan-Propeller Typ GL469. 4-Propeller, 16"	943,00 A
EPGL46917	Michigan-Propeller Typ GL469. 4-Propeller, 17"	1.071,00 A
EPGL46918	Michigan-Propeller Typ GL469. 4-Propeller, 18"	1.162,00 A
EPGL46919	Michigan-Propeller Typ GL469. 4-Propeller, 19"	1.299,00 A
EPGL46920	Michigan-Propeller Typ GL469. 4-Propeller, 20"	1.449,00 A
EPGL46921	Michigan-Propeller Typ GL469. 4-Propeller, 21"	1.607,00 A
EPGL46922	Michigan-Propeller Typ GL469. 4-Propeller, 22"	1.821,00 A
EPGL46923	Michigan-Propeller Typ GL469. 4-Propeller, 23"	2.087,00 A
EPGL46924	Michigan-Propeller Typ GL469. 4-Propeller, 24"	2.299,00 A
EPGL46925	Michigan-Propeller Typ GL469. 4-Propeller, 25"	2.680,00 A
EPGL46926	Michigan-Propeller Typ GL469. 4-Propeller, 26"	2.912,00 A
EPGL46927	Michigan-Propeller Typ GL469. 4-Propeller, 27"	3.149,00 A
EPGL46928	Michigan-Propeller Typ GL469. 4-Propeller, 28"	3.482,00 A
EPGL46929	Michigan-Propeller Typ GL469. 4-Propeller, 29"	3.924,00 A
EPGL46930	Michigan-Propeller Typ GL469. 4-Propeller, 30"	4.250,00 A



COMBINOORD.NL

BEKIJK ONZE UITGEBREIDE VOORRAAD MICHIGAN PROP'S

Michigan 5-blad propellers

Bladoppervalk 106%

5 bladen. Prijzen zijn gebaseerd op voorraad NL, voorraad GB of 10 weken levertijd. Indien niet op voorraad en er een snellere levertijd gewenst is dan 10 weken verzoeken wij u contact met ons op te nemen over de mogelijkheden en de prijsconsequentie.

	OMSCHRIJVING	PRIJS
EPGL50620	Michigan-Propeller Typ GL506. 5-Propeller 20"	2.463,00 A
EPGL50621	Michigan-Propeller Typ GL506. 5-Propeller 21"	2.849,00 A
EPGL50622	Michigan-Propeller Typ GL506. 5-Propeller 22"	3.254,00 A
EPGL50623	Michigan-Propeller Typ GL506. 5-Propeller 23"	3.622,00 A
EPGL50624	Michigan-Propeller Typ GL506. 5-Propeller 24"	3.990,00 A
EPGL50625	Michigan-Propeller Typ GL506. 5-Propeller 25"	4.413,00 A
EPGL50626	Michigan-Propeller Typ GL506. 5-Propeller 26"	4.955,00 A
EPGL50627	Michigan-Propeller Typ GL506. 5-Propeller 27"	5.488,00 A
EPGL50628	Michigan-Propeller Typ GL506. 5-Propeller 28"	5.949,00 A
EPGL50629	Michigan-Propeller Typ GL506. 5-Propeller 29"	6.578,00 A
EPGL50630	Michigan-Propeller Typ GL506. 5-Propeller 30"	7.159,00 A



Max-Prop Easy propellers

Met de Easy serie van Max-Prop is het gemakkelijker de spoed achteraf na te stellen zonder de schroef te moeten demonteren. Het monteren gaat ook eenvoudiger, omdat de schroef gemonteerd af fabriek aangeleverd wordt in de door u gewenste of door ons uitgerekende spoed. Verkrijgbaar in 2, 3 en 4 bladen.

Max Prop propellers

Met de Easy serie (2, 3 en 4 bladen) van Max-Prop is het gemakkelijker de spoed achteraf na te stellen zonder de schroef te moeten demonteren. Het monteren gaat ook eenvoudiger, omdat de schroef gemonteerd af fabriek aangeleverd wordt in de door u gewenste of door ons uitgerekende spoed. De Max Prop Whisper en Boomerang hebben 5 bladen.

Lage weerstand

Onder zeil zorgt de MAX PROP voor een toename van de vaarsnelheid met ca. 15%. Het grootste verschil is merkbaar bij zeilen in lichte wind. Met een vaste propeller moet de boot tijdens het zeilen de weerstand van de vaste bladen overwinnen. De montage van een MAX PROP minimaliseert de weerstand en maximaliseert de zeileigenschappen van uw boot.

Betrouwbaar

MAX PROP maakt gebruik van een soort "differentieel". De unieke vertanding zorgt ervoor dat alle bladen tegelijk in dezelfde stand draaien, zowel tijdens het zeilen (vaanstand) als in vooruit en achteruit. De bewezen betrouwbaarheid van MAX PROP heeft ervoor gezorgd dat dit de meest gekozen propeller is voor "long range cruisers".

Efficiënte achteruitwerking

Bij veel propellers laat de achteruitwerking te wensen over. Een MAX PROP levert tot 80% meer achteruitwerking dan vergelijkbare andere propellers. In achteruit draaien de bladen over een hoek van 180° in slechts ¾ omwenteling van de schroefas. Hierdoor heeft een MAX PROP hetzelfde rendement in zowel achteruit als vooruit.

Spoedverstelling

De spoed is bij alle MAX PROPS instelbaar. Hierdoor kan de spoed van de propeller worden geoptimaliseerd voor het maximale rendement van de motor.

Genoemde prijzen zijn exclusief BTW, prijs C.



	EASY 78	EASY 78	EASY 85	EASY 85	EASY 85	EASY 90	EASY 90
	2-blads	3-blads	2-blads	3-blads	4-blads	3-blads	4-blads
Diameter schroef (inch- mm)	ØD=22-25 mm	ØD=22-25 mm	ØD=20-30 mm	ØD=20-30 mm	ØD=20-30 mm	ØD=30-35 mm	ØD=30-35 mm
12" / 305	€ 1.704,00	€ 2.172,00					
13" / 330	€ 1.766,00	€ 2.172,00					
14" / 356	€ 1.808,00	€ 2.231,00					
15" / 381	€ 1.870,00	€ 2.231,00	€ 2.161,00	€ 2.439,00	€ 2.686,00		
16" / 406	€ 1.933,00	€ 2.292,00	€ 2.223,00	€ 2.509,00	€ 2.745,00	€ 2.725,80	€ 3.024,00
17" / 432	€ 1.933,00	€ 2.292,00	€ 2.286,00	€ 2.509,00	€ 2.745,00	€ 2.725,80	€ 3.024,00
18" / 457			€ 2.327,00	€ 2.568,00	€ 2.804,00	€ 2.795,10	€ 3.092,25
19" / 483			€ 2.327,00	€ 2.568,00	€ 2.804,00	€ 2.795,10	€ 3.092,25
20" / 508			€ 2.387,00	€ 2.629,00	€ 2.851,00	€ 2.863,35	€ 3.161,55
						€ 2.863,35	€ 3.161,55

	Easy 101	Easy 101	Easy 111	Easy 111
	3-blads	4-blads	3-blads	4-blads
Diameter schroef (inch- mm)	ØD=35-40 mm	ØD=35-40 mm	ØD=30-45mm	ØD=30-45mm
18" / 457	3.746,00	3.950,00		
19" / 483	3.746,00	3.950,00	4.292,00	4.517,00
20" / 508	3.746,00	3.950,00	4.292,00	4.517,00
21" / 533	3.805,00	4.010,00	4.347,00	4.571,00
22" / 559	3.805,00	4.010,00	4.347,00	4.571,00
23" / 583	3.869,00	4.035,00	4.429,00	4.653,00
24" / 610			4.429,00	4.653,00



ONZE CATALOGUS STAAT MAX-PROPVOL MET INFORMATIE

Max-Prop Whisper propellers

De Whisper propeller van Max-Prop is vergelijkbaar met de Easy propeller. Ook de Whisper wordt gemonteerd aangeleverd en kan ook gemakkelijk achteraf gemakkelijk van spoed veranderd worden.

De Whisper doet zijn naam eer aan. Er is minder kans op cavitatie bij hogere toeren waardoor het een stille schroef is bij schepen waar het schroefaskoppel hoger is en de schroefdiameter niet groot kan zijn. Deze 5-blads vaanstandschroef benadert een vaste schroef tot bijna 100%.

Genoemde prijzen zijn exclusief BTW, prijs C.

	WHISPER 101	WHISPER 111	WHISPER 120	WHISPER 130
	5-blads	5-blads	5-blads	5-blads
Diameter schroef (inch - mm)	ØD=35-40 mm	ØD=40-45 mm	ØD=40-45 mm	ØD=50-55 mm
18" / 457	4.440,50			
19" / 483	4.440,50			
20" / 508	4.440,50			
21" / 533	4.507,91			
22" / 559	4.507,91	5.059,04		
23" / 583	4.536,80	5.059,04		
24" / 610		5.119,52	7.238,57	9.490,71
25" / 635		5.119,52	7.238,57	9.490,71
26" / 660		5.211,36	7.337,86	9.555,00
27" / 685		5.211,36	7.337,86	9.555,00
28" / 711			7.519,29	9.600,00



Max-Prop Boomerang propellers

Het belangrijkste kenmerk van deze nieuwe propeller is het gepatenteerde elastische element dat in het propellor mechanisme wordt geplaatst. De bladen worden automatisch in de vaanstand gezet zodra deze uit de versnelling wordt gehaald, zelfs als de as nog niet gestopt is.

De Boomerang behoudt alle voordelen van het Max-Prop Classic en het Max-Prop Whisper-model, maar dankzij het elastische element gaat de prop automatisch terug in de vaanstand. De Boomerang vermijdt ook het fenomeen van "oscillatie" van de bladen, het schommelen van de bladen. Dit komt zelden voor, maar kan gebeuren in bepaalde voortstuwingssystemen en bij hoge snelheden. Bovendien verleent de Boomerang verder een "antishock" aan de as en het voortstuwingssysteem. Genoemde prijzen zijn exclusief BTW, prijs C.

	BOOMERANG 101	Boomerang 111	Boomerang 120	Boomerang 130
	5-blads	5-blads	5-blads	5-blads
Diameter schroef (inch - mm)	ØD=35-40 mm	ØD=40-45 mm	ØD=45-50 mm	ØD=50-55 mm
18" / 457	5.991,00			
19" / 483	5.991,00			
20" / 508	5.991,00	7.100,00		
21" / 533	6.081,95	7.100,00		
22" / 559	6.081,95	7.231,30	10.134,00	
23" / 583	6.120,93	7.231,30	10.134,00	
24" / 610		7.344,66	10.273,00	13.287,00
25" / 635		7.460,46	10.273,00	13.287,00
26" / 660			10.527,00	13.377,00
27" / 685			10.527,00	13.377,00
28" / 711			10.787,00	13.440,00



Dopmoeren zonder anode

Vervaardigd uit brons. Voorzien van RVS inbusbout voor borging.



	OMSCHRIJVING	SCHROEFDRAAD AS	MATERIAAL	VOOR AS DIAMETER	PRIJS
KE05916	Dopmoer	M16 x 1,5	brons	25 mm	30,00 C
KE05920	Dopmoer	M20 x 1,5	brons	30 mm	47,00 C
KE05924	Dopmoer	M24 x 2,0	brons	35 mm	51,00 C
KE05927	Dopmoer	M27 x 2,0	brons	40 en 45 mm	47,28 C
KE05933	Dopmoer	M33 x 2,0	brons	45 en 50 mm	111,73 C

Dopmoer met anode compleet

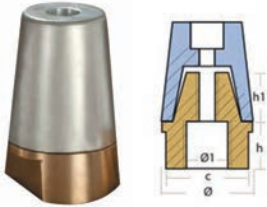

	OMSCHRIJVING	MATERIAAL	Ø AS (MM)	Ø (MM)	Ø1 (MM)	H (MM)	H1 (MM)	C (MM)	PRIJS
TA1001	Dopmoeranode compleet	zink	22-25	37	16x1,5	20	18	30	41,97 E
TA1002	Dopmoeranode compleet	zink	30	45	20x1,5	22	21	32	65,49 E
TA1003	Dopmoeranode compleet	zink	35	50	24x2,0	24	24	36	78,90 E
TA1004	Dopmoeranode compleet	zink	40	55	24x2,0	27	27	41	102,70 E
TA1005	Dopmoeranode compleet	zink	45	65	33x2,0	30	30	50	142,94 E
TA1006	Dopmoeranode compleet	zink	50	75	36x3,0	29	33	54	184,49 E

Anode los voor dopmoer



	OMSCHRIJVING	MATERIAAL	Ø AS (MM)	Ø (MM)	Ø1 (MM)	H (MM)	Ø2 (MM)	Ø3 (MM)	PRIJS
TA0901	Dopmoeranode los	zink	22-25	33	25,0	39	6,5	11,0	8,15 E
TA0902	Dopmoeranode los	zink	30	42	32,0	53	8,5	13,5	11,26 E
TA0903	Dopmoeranode los	zink	35	46	38,0	51	8,5	13,5	12,91 E
TA0904	Dopmoeranode los	zink	40	51	42,0	68	8,5	14,0	18,56 E
TA0905	Dopmoeranode los	zink	45	61	48,0	76	11,0	24,0	24,84 E
TA0906	Dopmoeranode los	zink	50	73	57,0	84	11,0	27,0	35,25 E

Borgringen dopmoer

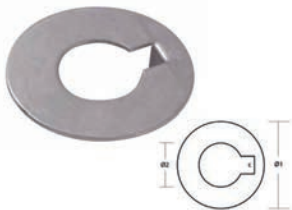

	OMSCHRIJVING	VOOR AS	Ø1 (MM)	Ø2 (MM)	F (MM)	PRIJS
TA1101	Tecnoseal borgplaat	22 - 25	38	16,5	6	4,12 E
TA1102	Tecnoseal borgplaat	30	46	20,5	8	4,54 E
TA1103	Tecnoseal borgplaat	35	51	24	10	6,41 E
TA1104	Tecnoseal borgplaat	40	53	24	12	6,58 E
TA1105	Tecnoseal borgplaat	45	66	33	14	7,42 E
TA1106	Tecnoseal borgplaat	50	76	37	14	10,53 E

Spieën

Spieën en verloopspieën van RVS316.



	OMSCHRIJVING	AFM. SPIE (BXH-L)	PRIJS
KE06006	Spie RVS	6 x 6 - 40 mm	4,20 C
KE06008	Spie RVS	8 x 7 - 50 mm	6,50 C
KE06010	Spie RVS	10 x 8 - 60 mm	8,40 C
KE06012	Spie RVS	12 x 8 - 70 mm	13,00 C
KE06014	Spie RVS	14 x 9 - 80 mm	15,00 C
KE060608	Verloop spie	6 x 8 - 50 mm	18,00 A
KE060810	Verloop spie	8 x 10 - 60 mm	24,48 A
KE061012	Verloop spie	10 x 12 - 70 mm	19,19 A
KE061214	Verloop spie	12 x 14 - 80 mm	30,47 A

Michigan trossensnijder

Deze CNC vervaardigde robuuste trossensnijder gemaakt van hoogwaardig zeewater en corrosiebestendig RVS316. Het ontwerp garandeert een betrouwbare werking. Deze trossensnijder heeft geen bewegende delen en is dus onderhoudsvrij.

	OMSCHRIJVING	AS Ø (MM)	BUITEN Ø (MM)	DIKTE (MM)	PRIJS
MT-25	Michigan trossensnijder	25	80	18	263,00 A
MT-30	Michigan trossensnijder	30	80	18	263,00 A
MT-35	Michigan trossensnijder	35	100	18	318,00 A
MT-40	Michigan trossensnijder	40	100	18	318,00 A
MT-45	Michigan trossensnijder	45	120	20	345,00 A
MT-50	Michigan trossensnijder	50	120	20	372,00 A



Trossensnijders vast model

Gemaakt van RVS316.

	OMSCHRIJVING	TYPE	AS DIAMETER (MM)	DIAMETER (MM)	DIKTE (MM)	PRIJS
OMM5225080	Trossensnijder	Vast	Ø25	80	17	104,00 A
OMM5230080	Trossensnijder	Vast	Ø30	80	17	104,00 A
OMM5235100	Trossensnijder	Vast	Ø35	100	17	106,00 A
OMM5240100	Trossensnijder	Vast	Ø40	100	17	130,00 A
OMM5245120	Trossensnijder	Vast	Ø45	120	17	137,00 A
OMM5250120	Trossensnijder	Vast	Ø50	120	17	137,00 A



Trossensnijders deelbaar model

Gemakkelijke achteraf te monteren zonder dat de schroef gedemonteerd hoeft te worden. Gemaakt van RVS316.

	OMSCHRIJVING	TYPE	AS DIAMETER (MM)	DIAMETER (MM)	DIKTE (MM)	PRIJS
OMM5225080T	Trossensnijder	Deelbaar	Ø25	80	22	171,00 A
OMM5230080T	Trossensnijder	Deelbaar	Ø30	80	22	177,87 A
OMM5235100T	Trossensnijder	Deelbaar	Ø35	100	22	184,00 A
OMM5240100T	Trossensnijder	Deelbaar	Ø40	100	22	185,00 A
OMM5245120T	Trossensnijder	Deelbaar	Ø45	120	22	254,00 A
OMM5250120T	Trossensnijder	Deelbaar	Ø50	120	22	254,00 A
OMM5270150T	Trossensnijder	Deelbaar	Ø70	150	22	450,00 A



Bosch contactsloten

Contactsloten met schroefbevestiging voor bedrading. Gatmaat Ø22mm.

	OMSCHRIJVING	TYPE	PRIJS
HA0342315001	Bosch contactslot	met gloei	91,00 B
HA0342309006	Bosch contactslot	zonder gloei	83,00 B



Alarmzoemer zwart

	OMSCHRIJVING	VOLTAGE	PRIJS
BOSV18/C	Alarmzoemer zwart	3 - 24V	20,49 A



Stop solenoid

Elektrostart stop solenoids worden gebruikt om motoren elektrisch te doen stoppen. Twee uitvoeringen: de 400-serie voor kleinere brandstofpompen en de 500-serie voor de zwaardere pompen.

	OMSCHRIJVING	TYPE	VOLTAGE	PRIJS
BE411	Elektrostart stopmagneet	E411	12V	200,00 B
BE421	Elektrostart stopmagneet	E421	24V	192,00 B
BE511	Elektrostart stopmagneet	E511	12V	250,00 B
BE521	Elektrostart stopmagneet	E521	24V	254,00 B





Hella LED controlelamp met buzzer

Deze door paneel gemonteerde buzzers zijn IP50 geclassificeerd en gemaakt van RVS304. Ze zijn ideaal voor waarschuwingslicht in op maat gemaakte schakelpanelen. Inclusief buzzer.

	OMSCHRIJVING	VOLTAGE	KLEUR	AFMETING	BUZZER	PRIJS
HM8456-001	HM 8455 RVS buzzer met LED	12V	rood	Ø 19 x 53.6 mm	ja	42,80 A
HM8456-101	HM 8455 RVS buzzer met LED	24V	rood	Ø 19 x 53.6 mm	ja	42,80 A

Controlelampjes

Worden geleverd zonder 12 of 24V lampje



	OMSCHRIJVING	MATERIAAL	KLEUR	INBOUWMAAT	VOLTAGE	PRIJS
B0003	Neon controlelampje - oranje	metaal	RVS	6 mm	230VAC	8,95 A
EU14.185.01	Controlelampje	Verchroomd messing	Rood	18 mm	12/24V	19,00 A
EU14.185.02	Controlelampje	Verchroomd messing	Groen	18 mm	12/24V	19,00 A
RIE354RZ	Controlelampje	Kunststof	Rood	18 mm		4,08 A
RIE343GZ	Controlelampje	Kunststof	Groen	18 mm		4,08 A



Vervangingslampje voor RIE354RZ en RIE354GZ

	OMSCHRIJVING	TYPE	VOLTAGE	WATT	AFM. ØXH	PRIJS
Ba23024125	Vervangingslampje 24V voor RIE354RZ/GZ	BA 9s	24V	3W	9x23	0,74 I

TIO type HD absorptie demper

De TIO dempers type HD zijn ontworpen voor verschillende toepassingen zoals:

- Uitlaatleidingen van dieselmotoren
- Superchargers
- Vacuïminstallaties
- Lucht-/gasafvoer

De werking van de demper type HD is gebaseerd op het absorptiesysteem. De gasstroom gaat recht door een geperforeerde buis omgeven door zeer efficiënt geluidabsorberend materiaal, wat een uitstekende demping geeft over een breed frequentiebereik. HD dempers zijn standaard dempers welke worden gebruikt voor demping hoog frequente tonen. Montage van deze demper is zover mogelijk in het uitlaatsysteem. De montagesets (2 x contraflens, 2 x pakking, 4 bouten en 4 moeren) dienen separaat te worden besteld.

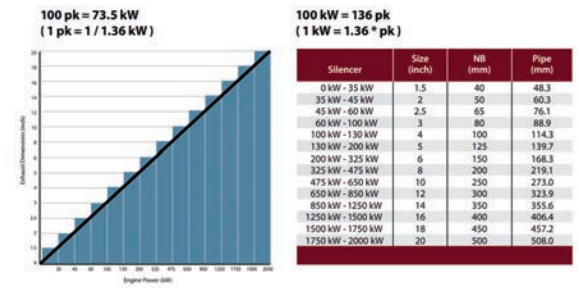

	OMSCHRIJVING	NOMINALE DIAMETER (MM)	DIAMETER (MM)	LENGTE DEMPER (MM)	TOTALE LENGTE (MM)	PRIJS
TIO-HD15	TIO HD demper 1,5"	40	110	754	840	215,00 A
TIO-HD20	TIO HD demper 2"	50	132	896	980	257,00 A
TIO-HD25	TIO HD demper 2,5"	70	157	1000	1100	304,00 A
TIO-HD30	TIO HD demper 3"	80	181	1000	1110	366,00 A
TIO-HD40	TIO HD demper 4"	100	239	1240	1370	576,00 A
TIO-MS15	TIO montageset 2 kanten voor 1,5"					68,00 A
TIO-MS20	TIO montageset 2 kanten voor 2"					77,20 A
TIO-MS25	TIO montageset 2 kanten voor 2,5"					88,80 A
TIO-MS30	TIO montageset 2 kanten voor 3"					114,20 A
TIO-MS40	TIO montageset 2 kanten voor 4"					145,20 A

LAAT JE INFORMEREN

Expansiestukken

Materiaal veerbalg: AISI 321. Materiaal laseind: koolstof St. 37.2. Grotere maten op aanvraag.



	OMSCHRIJVING	SLANGMAAT	LENGTE (MM)	PRIJS
DIEXP125	Expansiestuk	1¼"	215	99,91 A
DIEXP150	Expansiestuk	1½"	225	111,03 A
DIEXP200	Expansiestuk	2"	235	115,36 A
DIEXP250	Expansiestuk	2½"	255	121,54 A
DIEXP300	Expansiestuk	3"	260	153,18 A
DIEXP400	Expansiestuk	4"	280	180,25 A
DIEXP500	Expansiestuk	5"	220	189,26 A
DIEXP600	Expansiestuk	6"	240	261,00 A



TIO type SAD reflectie/absorptie demper

De TIO dempers type SAD kunnen worden geïnstalleerd in de uitlaten van verbrandingsmotoren etc. De SAD demper geeft een uitstekende demping over een breed frequentiebereik.

De akoestische prestatie van de demper type SAD wordt bepaald door meerdere expansiekamers. De gasstroom passeert door deze kamers die verbonden zijn door geperforeerde buizen. Het laatste gedeelte van de demper is gevuld met zeer efficiënt geluidabsorberend materiaal. Het type SAD is een combinatie van resonantie – absorptie demper.

SAD dempers zijn combinatiedempers welke worden gebruikt voor demping van zowel hoge als lage frequentie tonen. Montage van deze demper is niet plaatsgebonden. De montagesets (2 x contraflens, 2 x pakking, 4 bouten en 4 moeren) dienen separaat te worden besteld.

	OMSCHRIJVING	NOMINALE DIAMETER (MM)	DIAMETER (MM)	LENGTE DEMPER (MM)	TOTALE LENGTE (MM)	PRIJS
TIO-SAD15	TIO SAD demper 1,5"	40	181	520	610	778,00 A
TIO-SAD20	TIO SAD demper 2"	50	240	680	770	903,00 A
TIO-SAD25	TIO SAD demper 2,5"	70	240	720	820	982,00 A
TIO-SAD30	TIO SAD demper 3"	80	240	1000	1120	1.046,00 A
TIO-SAD40	TIO SAD demper 4"	100	369	1090	1220	1.494,00 A
TIO-MS15	TIO montageset 2 kanten voor 1,5"					68,00 A
TIO-MS20	TIO montageset 2 kanten voor 2"					77,20 A
TIO-MS25	TIO montageset 2 kanten voor 2,5"					88,80 A
TIO-MS30	TIO montageset 2 kanten voor 3"					114,20 A
TIO-MS40	TIO montageset 2 kanten voor 4"					145,20 A

Flenzen en pakkingen

Stalen flenzen en warmtebestendige pakkingen, grotere maten op aanvraag.

	OMSCHRIJVING	VOOR DEMPER	PRIJS
TIO-FL15	TIO flens	1,5"	14,60 A
TIO-FL20	TIO flens	2"	17,00 A
TIO-FL25	TIO flens	2,5"	22,80 A
TIO-FL30	TIO flens	3"	27,80 A
TIO-FL40	TIO flens	4"	38,20 A
TIO-PK15	TIO pakking	1,5"	13,40 A
TIO-PK20	TIO pakking	2"	13,40 A
TIO-PK25	TIO pakking	2,5"	13,40 A
TIO-PK30	TIO pakking	3"	17,40 A
TIO-PK40	TIO pakking	4"	20,80 A
TIO-BM15	TIO bouten en moeren	1,5"	6,00 A
TIO-BM20	TIO bouten en moeren	2"	8,20 A
TIO-BM25	TIO bouten en moeren	2,5"	8,20 A
TIO-BM30	TIO bouten en moeren	3"	11,90 A
TIO-BM40	TIO bouten en moeren	4"	13,60 A



Gevlochten expansiestukken

Toepassingsgebieden algemeen:

Leidingsystemen waarbij een vaste verbinding niet mogelijk is, omdat daar trillingen bij vrij komen of de twee te verbinden punten niet statisch t.o.v. elkaar blijven.

Bijzonderheden:

- Elastisch, kan in zeer korte bochten geïnstalleerd worden
- Bestand tegen hoge drukken (tot 64 bar nominaal)
- Bestand tegen hoge temperaturen (-196 °C tot +600 °C)
- Slang is gemaakt van RVS AISI 321 en dus corrosiebestendig



	SLANGMAAT	LENGTE (MM)	PRIJS
DIEXP050210	½" - 12 mm	210	71,38 C
DIEXP050500	1/2" - 12 mm	500	97,34 C
DIEXP075210	¾" - 20 mm	210	84,36 C
DIEXP075500	¾" - 20 mm	500	110,31 C
DIEXP100210	1" - 25 mm	210	86,52 C
DIEXP100500	1" - 25 mm	500	129,78 C
DIEXP125215	1¼" - 32 mm	215	116,80 C
DIEXP125500	1¼" - 32 mm	500	160,06 C

	SLANGMAAT	LENGTE (MM)	PRIJS
DIEXP150225	1½" - 40 mm	225	110,21 C
DIEXP150500	1 1/2" - 40 mm	500	153,57 C
DIEXP200235	2" - 50 mm	235	132,66 C
DIEXP200500	2" - 50 mm	500	168,71 C
DIEXP250500	2½" - 65 mm	500	472,98 C
DIEXP300500	3" - 75 mm	500	500,58 C
DIEXP400500	4" - 100mm	500	503,26 C



Lasbochten RVS

Haakse lasbocht. Materiaal RVS304.

	OMSCHRIJVING	AFMETING	PRIJS
NE040	Lasbocht	Ø40,1 x 2,0	11,13 A
NE045	Lasbocht	Ø44,5 x 2,0	13,00 A
NE050	Lasbocht	Ø51,0 x 2,0	14,42 A
NE060	Lasbocht	Ø60,3 x 2,0	15,45 A
NE075	Lasbocht	Ø76,1 x 2,0	20,60 A
NE090	Lasbocht	Ø88,9 x 2,0	27,00 A
NE100	Lasbocht	Ø101,6 x 2,0	42,00 A
NE125	Lasbocht	Ø129,0 x 2,0	65,00 A

Uitlaatisolatie

isolatie voor het ommantelen van de uitlaat en andere hete onderdelen. Afwerken kan door middel van glasdoek.

Genoemde prijs is prijs per meter.

	OMSCHRIJVING	BREEDTE (MM)	DIKTE (MM)	ROLLENGTE	PRIJS	PRIJS
THDOEK	Glasdoek type 440 G1 per m2	1000 mm	0,45 mm	50 meter	Per 1.00 m ²	10,40 A
BG451185	Glasband	50 mm	3 mm	30 meter	Per 1.00 meter	2,64 A
BG913503	Glasband	100 mm	3 mm	30 meter	Per 1.00 meter	4,60 A
BG913505	Glasvezelkoord	30 mm	30 meter	30 meter	Per rol	4,69 A
CAKOORD	Glasvezelkoord	50 mm	30 meter	30 meter	Per rol	7,74 A

Uitlaatsysteem waar demping en koeling geschied door middel van koelwater. Let op: bij plaatsing van de motor op of onder de waterlijn is een beluchter noodzakelijk. Keuze uit diverse RVS of kunststof waterlocks om als waterbuffer te fungeren bij stilstaande motor en tevens om het uitlaatgeluid tot een minimum te beperken.

Waterlock liggende uitvoering RVS304

Materiaal: RVS304 (niet geschikt voor gebruik op zout water).

	OMSCHRIJVING	IN/UITLAAT DIAMETER	TYPE	DIAMETER (MM)	HOOGTE (MM)	PRIJS
04158	Waterlock	Ø40	liggend	150	210	300,00 A
04159	Waterlock	Ø45	liggend	150	210	300,00 A
04160	Waterlock	Ø50	liggend	150	210	300,00 A
04161	Waterlock	Ø60	liggend	150	210	300,00 A
04162	Waterlock	Ø75	liggend	150	210	310,00 A
COTM0066	Waterlock	Ø40 - Ø45 - Ø50	liggend			171,20 A



Waterlock staande uitvoering RVS304

Materiaal: RVS304 (niet geschikt voor gebruik op zout water).

	OMSCHRIJVING	IN/UITLAAT DIAMETER	TYPE	DIAMETER (MM)	HOOGTE (MM)	PRIJS
04154	Waterlock	Ø75	staand	250	300	310,00 A
04155	Waterlock	Ø90	staand	250	300	310,00 A
04156	Waterlock	Ø100	staand	250	300	310,00 A
04157	Waterlock	Ø127	staand	250	300	310,00 A

Naqualift kunststof waterlock

	OMSCHRIJVING	VOETPLAAT	HOOGTE	AANSLUITINGEN	PRIJS
EU51.159.01	Waterlock Naqualift	178 x 178 mm	203 mm	Ø40 mm	565,00 A
EU51.159.02	Waterlock Naqualift	229 x 229 mm	203 mm	Ø50 mm	506,00 A
EU51.159.03	Waterlock Naqualift	229 x 229 mm	203 mm	Ø63 mm	516,00 A
EU51.159.04	Waterlock Naqualift	267 x 267 mm	258 mm	Ø76 mm	592,00 A
EU51.159.05	Waterlock Naqualift	305 x 305 mm	305 mm	Ø90 mm	788,00 A



Kunststof waterlock

	OMSCHRIJVING	IN/UITLAAT DIAMETER	TYPE	HOOGTE (MM)	LENGTE (MM)	PRIJS
EU51.370.00	Waterlock kunststof	Ø40/45/50 mm	liggend	190/230	370/440	67,55 A
EU51.372.00	Waterlock kunststof	Ø75/90 mm	liggend	410	800	183,58 A



Uitlaatsysteem waar demping en koeling geschied door middel van koelwater. Let op: bij plaatsing van de motor op of onder de waterlijn is een beluchter noodzakelijk. Keuze uit diverse RVS of kunststof waterlocks om als waterbuffer te fungeren bij stilstandende motor en tevens om het uitlaatgeluid tot een minimum te beperken.

Super Silent waterlock

Waterlock, liggend model. Extra stil door toepassing van rubber tussendeel. Zowel de in- als de uitlaat zijn liggend (dus niet onder 45°). Eindkappen zijn van RVS. Buffer is van rubber uitlaatslang.

Groter maten en afwijkende modellen zijn op aanvraag leverbaar.

	OMSCHRIJVING	IN/UITLAAT DIAMETER	TYPE	DIAMETER (MM)	HOOGTE (MM)	PRIJS
PMP1001	Waterlock 3,0 ltr - TYPE A	Ø45	Type A - RVS/rubber	Ø 127mm	145	242,19 A
PMP1010	Waterlock 5,0 ltr - TYPE A	Ø40	Type A - RVS/rubber	Ø 160mm	190	281,11 A
PMP1011	Waterlock 5,0 ltr - TYPE A	Ø45	Type A - RVS/rubber	Ø 160mm	190	286,20 A
PMP1012	Waterlock 5,0 ltr - TYPE A	Ø51	Type A - RVS/rubber	Ø 160mm	190	281,11 A
PMP1017	Waterlock 7,5 ltr - TYPE A	Ø60	Type A - RVS/rubber	Ø 160mm	190	359,34 A
PMP1020	Waterlock 7,5 ltr - TYPE A	Ø76	Type A - RVS/rubber	Ø 160mm	190	359,34 A
PM52.P1036	Waterlock 15,0 ltr - TYPE A	Ø89	Type A - RVS/rubber	Ø 203mm	215	493,03 A
PM52.P1037	Waterlock 15,0 ltr - TYPE A	Ø101	Type A - RVS/rubber	Ø 203mm	215	508,80 A
PM52.P1063	Waterlock 15,0 ltr - TYPE B	Ø101	Type B - RVS/rubber	Ø 203mm	215	434,64 A
PMP1065	Waterlock 25,0 ltr - TYPE B	Ø101	Type B - RVS/rubber	Ø 245mm	260	602,23 A

TYPE A
Recht in / uit



TYPE B
Recht in / 45° uit



Waterlock Nanni

	OMSCHRIJVING	INHOUD	IN/UITLAAT DIAMETER	MATERIAAL	LENGTE (MM)	PRIJS
NPQWL00005NI	Nanni waterlock	5 liter	40/50 mm	Kunststof	360	90,82 A
NPQWL00008NI	Nanni waterlock	8 liter	50/60/75 mm	Kunststof	630	138,49 A
NPQWL00015NI	Nanni waterlock	15 liter	60/80 mm	Kunststof	535	139,09 A
NPQWL00020NI	Nanni waterlock	20 liter	90/104 mm	Kunststof	700	200,62 A



Craftsman waterlock

	OMSCHRIJVING	DIAMETER (MM)	INHOUD	AFMETING (LXBXH)	PRIJS
C-AC01020040	Craftsman waterlock	40 mm	2.6 liter	410 x 110 x 190 mm	71,00 A
C-AC01020050	Craftsman waterlock	50 mm	7.0 liter	530 x 150 x 240 mm	92,00 A
C-AC01020060	Craftsman waterlock	60 mm	7.0 liter	530 x 150 x 240 mm	87,00 A
C-AC01020076	Craftsman waterlock	76 mm	17.0 liter	620 x 190 x 360 mm	143,00 A
C-AC01020100	Craftsman waterlock	100 mm	23.0 liter	630 x 210 x 395 mm	235,00 A



Geluiddempers kunststof

Afmeting 372 x 150 x 100 mm.

	OMSCHRIJVING	MATERIAAL	DIAMETER (MM)	PRIJS
EU51.376.01	Geluiddemper 40MP	Kunststof	40 mm	81,58 A
EU51.376.02	Geluiddemper 45MP	Kunststof	45 mm	81,58 A
EU51.376.03	Geluiddemper 50MP	Kunststof	50 mm	81,58 A
EU51.376.04	Geluiddemper 60MP	Kunststof	60 mm	81,58 A
EU51.376.05	Geluiddemper 75MP	Kunststof	75 mm	81,58 A
EU51.377.02	Geluiddemper 102MP	Kunststof	102 mm	81,58 A



JAMES BOND GEBRUIKT DEZE OOK

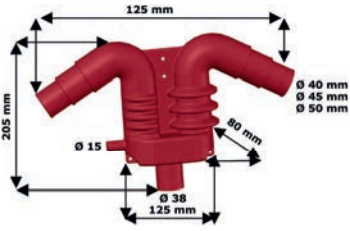

Waterseparatoren kunststof

	OMSCHRIJVING	PRIJS
EU51.369.00	Waterseparator kunststof 40-45-50	65,16 A



Waterseparatoren RVS Fischer Panda

	OMSCHRIJVING	MATEN	PRIJS
PPWS402540	Waterseparator Fischer Panda	40 - 25 - 40 mm	322,48 C
PPWS504050	Waterseparator Fischer Panda	50 - 40 - 50 mm	441,07 C



Spiegeldeurvoeren RVS 304

	OMSCHRIJVING	DIAMETER (MM)	PRIJS
CN52001	Spiegeldeurvoeren	Ø 40mm	33,00 A
CN52003	Spiegeldeurvoeren	Ø 45mm	33,00 A
CN52005	Spiegeldeurvoeren	Ø 50mm	33,00 A
CN52007	Spiegeldeurvoeren	Ø 60mm	44,00 A
CN52009	Spiegeldeurvoeren	Ø 75mm	57,00 A
CN52011	Spiegeldeurvoeren	Ø 90mm	66,00 A
CN52013	Spiegeldeurvoeren	Ø 100mm	75,00 A

Craftsman spiegeldeurvoeren

	OMSCHRIJVING	DIAMETER (MM)	HOEK	PRIJS
C-AC05025530	Craftsman spiegeldeurvoeren	30	55°	30,00 A
C-AC05025540	Craftsman spiegeldeurvoeren	40	55°	33,00 A
C-AC05025550	Craftsman spiegeldeurvoeren	50	55°	36,00 A
C-AC05025560	Craftsman spiegeldeurvoeren	60	55°	36,00 A
C-AC05025576	Craftsman spiegeldeurvoeren	76	55°	40,00 A

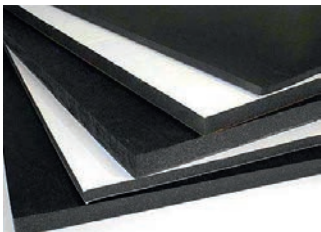

Combicel geluidsisolatie

Combicel AS is een olie- en waterbestendig polyester vlakschuim voorzien van een zeer dunne en gladde polyurethaan deklaag met een dikte van ca. 0,025 mm.

	OMSCHRIJVING	TYPE	AFMETING PLAAT	PRIJS IS	PRIJS
SIAS25	Combicel geluidsisolatie	AS25	2.00 x 1.00 meter = 2.00 m ²	per 1.00 m ²	40,50 A
SIAS40	Combicel geluidsisolatie	AS40	2.00 x 1.00 meter = 2.00 m ²	per 1.00 m ²	56,00 A



Combicel Marine geluidsisolatie

Deze platen zijn gemaakt van polyetherschuim en voorzien van een toplaag van glasweefsel. Door de toplaag is deze isolatie vocht- en olie- en brandwerend. De platen zijn zelfklevend. Uitermate geschikt voor de motorruimte.

	OMSCHRIJVING	TYPE	AFMETING PLAAT	PRIJS IS	PRIJS
SICM25	Combicel Marine geluidsisolatie	AS25 MARINE	1.00 x 1.00 meter = 1.00 m ²	per 1.00 m ²	74,50 A
SICM40	Combicel Marine geluidsisolatie	AS40 MARINE	1.00 x 1.00 meter = 1.00 m ²	per 1.00 m ²	86,00 A

EXTRA INFORMATIE

Er zijn twee soorten geluid. 1: Trillings- of contactgeluid

Dit type geluid is te isoleren door massa (gewicht) op ondergronden toe te passen. Vroeger werden er loodplaten voor gebruikt, echter de prijs en verkrijgbaarheid hebben er toe geleid dat kunststof buigslappe isolatieplaten met een hoog soortelijk gewicht deze loodplaten hebben vervangen.

- Deze isolatieplaten (ook wel ontdreuningsplaten genoemd) zijn toepasbaar op, tussen of onder vloeren/luiken, op tanks en schotten, etc. en zijn bij ons verkrijgbaar in verschillende dikten en gewichten. Deze platen zijn niet zelfklevend, echter kunnen gemakkelijk worden verlijmd met een tixotrope contactlijm of een polymeerkit zoals het merk Zettex welke wij voeren.
- Voor bepaalde oppervlakten zoals tanks en het scheepsvlak boven de schroef is de combinatie Zincor plaatjes met 2-componenten ontdreuningspasta de oplossing. Door deze materialen toe te passen wordt de frequentie op dat gedeelte veranderd, waardoor de trilling als het ware "dood slaat".
- Tevens leveren wij speciale strips, genaamd Sylo-Elast, welke houten wanden, vloeren en luiken ontkoppelen. Sylo-Elast is vervaardigd van polyurethaan elastomeer en heeft de unieke eigenschap dat deze aan één zijde zelfklevend en blijvend elastisch is. Bijkomend voordeel is dat Sylo-Elast mechanisch niet slijt. Een goedkopere variant zoals geperst vlokenschuim beschikt niet over deze eigenschappen.

2: Luchtgeluid

Door zachte absorberende materialen toe te passen zoals ons CE-gecertificeerde polyurethaan schuim met als merknaam Combicel Marine wordt het luchtgeluid als het ware gesmoord. Dit vlakke schuim is aan de bovenzijde voorzien van een lichtzilvergrijs geweven en hittebeschermend doek als beschermende toplaag waardoor geen vuil, damp en vloeistoffen in het schuim kunnen dringen. Dit speciale doek is zeer sterk, zodat u tijdens werkzaamheden in het (machinekamer) compartiment het schuim niet kunt beschadigen.

Combicel Marine is een zelfklevende plaat met een afmeting van lengte 2000 mm x breedte 1000 mm x dikte 25 mm of 40 mm verkrijgbaar. Om eventuele naden af te plakken hebben wij een speciale tape. Deze tape heeft hetzelfde uiterlijk als de toplaag.

Om een maximale geluidsreductie en daarmee optimaal comfort te bereiken is een investering in bovengenoemd materialen geen weggegooid geld. Ga serieus te werk door de geluidsbron als het ware in te dammen door zowel isolatie- en absorptieplaten toe te passen. De snelheid en de hoeveelheid luchtgeluid wordt door het schuim geabsorbeerd en door de isolatieplaat geïsoleerd, zodat de overdracht van het geluid tot een minimum wordt beperkt.

Tape voor geluidsisolatie

Deze uitstekende tape is geschikt om de naden tussen de platen isolatie af te plakken. Kleur van het tape is wit.

	OMSCHRIJVING	DIAMETER (MM)	ROLLENGTE	PRIJS	PRIJS
SITAPE75	Combicel glasvezel tape	75 mm	25 meter	Per rol	79,00 A



Ontdreuning strip

Toepasbaar tussen vloer en spanten.

Kan alleen per 2.00 m² of een veelvoud hiervan worden besteld.

	OMSCHRIJVING	LENGTE	BREEDTE	PRIJS IS	PRIJS
SISYLO	Sylo-Elast® SD40 kleur geel zelfklevend	Eén lengte is 2.00 meter	40 mm	Per 1.00 meter	17,25 A



Ontdreuning plaat

Deze platen zorgen voor een uitstekende demping van laag frequent geluid en trillingen door het grote soortelijk gewicht. Deze platen zijn niet zelfklevend. Prijzen zijn per 1.00 m². Eén plaat is 1.25 x 1.00 = 1.25 m².

Kan alleen per 1.25 m² of een veelvoud hiervan worden besteld.

	OMSCHRIJVING	LENGTE (MM)	BREEDTE (MM)	HOOGTE (MM)	GEWICHT PER M ²	PRIJS
SIBM0070	Ontdreuningsplaat	1250	1000	4	7,5 kg	26,08 A
SIBM1095	Ontdreuningsplaat	1250	1000	6	14 kg	63,10 A



Zincor ontdreuning

Door een combinatie van zincor plaatjes en ontdreuningspasta wordt een optimaal resultaat bereikt. Dit wordt meestal gebruikt rondom de fundatie van de motor en op het vlak boven de schroef. Per 1.00 m² heeft u ongeveer 2.00 kg pasta nodig.

	OMSCHRIJVING	AFM. (LXBXD)	INHOUD ÉÉN BLIK IS	PRIJS IS	PRIJS
SIZINCOR2	Zincor plaatje	200 x 100 x 1.5 mm			2,00 A
SIDGU6	Ontdreuningspasta DG U-6 per kg		4.5 kg	Per 1.0 kg	23,00 A



**MEER INFORMATIE?
NEEM CONTACT OP MET ONS TEAM**



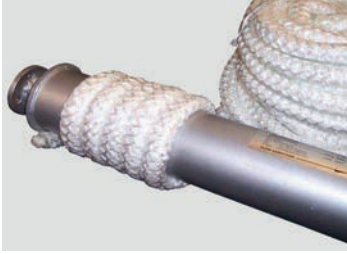

Glasvezelkoord

Voor het isoleren van droge uitlaatsystemen. Genoemde prijs is per 1.00 meter, afname alleen per volle rol.

Dit koord is samengesteld uit een glasfilament kern omvlochten middels een open kous, geproduceerd uit getextueerd glasfilament. Temperatuurbereik: max. +550°C.

	OMSCHRIJVING	DIAMETER (MM)	ROLLENGTE	PRIJS	AFNAME	PRIJS
BG913505	Glasvezelkoord	30 mm	30 meter	Per 1.00 meter	Per rol	4,69 A
CAKOORD	Glasvezelkoord	50 mm	30 meter	Per 1.00 meter	Per rol	7,74 A



Glasband

Voor het isoleren van droge uitlaatsystemen. Genoemde prijs is per 1.00 meter, afname volle rol.

Glasband is vervaardigd uit E-glas, dat rot en schimmel vrij is. Het is onbrandbaar en heeft een hoge elektrische weerstand. Glasband is bestand tegen vetten, olie, oplosmiddelen en organische zuren. Glasband geeft geen rek of krimp.

Temperatuurbereik: max. +500°C.

	OMSCHRIJVING	BREEDTE (MM)	DIKTE (MM)	ROLLENGTE	PRIJS	PRIJS
BG451185	Glasband	50 mm	3 mm	30 meter	Per 1.00 meter	2,64 A
BG913503	Glasband	100 mm	3 mm	30 meter	Per 1.00 meter	4,60 A



Glasdoek

Voor het afwerken van de uitlaatisolatie.

Temperatuur: 400°C continu, 500°C piektemperatuur

Brandclassificatie: onbrandbaar, volgens DIN 66083

Kan per m¹ worden besteld.

	OMSCHRIJVING	BREEDTE (MM)	DIKTE (MM)	ROLLENGTE	PRIJS	PRIJS
THDOEK	Glasdoek type 440 G1 per m2	1000 mm	0,45 mm	50 meter	Per 1.00 m ²	10,40 A



Lecomble & Schmitt hydraulische stuurcilinders voor pleziervaart

Meer informatie over het aantal stuurwielomwentelingen van vergrendeling tot vergrendeling: combinaties stuurcilinder & stuurpomp

	OMSCHRIJVING	TYPE	MAX. KOPPEL NM	SLAG (MM)	WERKDRUK (BAR)	PRIJS
LS2200831D	L&S stuurcilinder	VHM 26 DTP	27	150	50	253,74 A
LS2200249B	L&S stuurcilinder	VHM 32 DT	42	150	60	495,79 A
LS2200222B	L&S stuurcilinder	VHM 35 DTP	75	200	60	731,79 A
LS2200075A	L&S stuurcilinder	VHM 40 DTP	95	204	60	513,76 A
LS2200496A	L&S stuurcilinder	VHM 40 DTP 254	115	254	60	524,40 A
LS2200497A	L&S stuurcilinder	VHM 50 DTP	185	228	60	778,91 A



Lecomble & Schmitt hydraulische stuurpompen voor pleziervaart

	OMSCHRIJVING	TYPE	CC/OMW	GEWICHT	MATERIAAL	PRIJS
LS2200804F	L&S stuurpomp met terugslagklep	LS324 20HB	20	2.3	ABS	413,43 A
LS2200950C	L&S stuurpomp met terugslagklep	LS330 30HB	29	3.4	ABS	488,20 A
LS2201105C	L&S stuurpomp met terugslagklep	LS330 35HB	35	3.4	ABS	515,70 A
LS2201107C	L&S stuurpomp met terugslagklep	LS451 40HB	40	3.4	ABS	558,95 A



Lecomble & Schmitt hydraulische stuurcilinders voor beroepsvaart

Meer informatie over het aantal stuurwielomwentelingen van vergrendeling tot vergrendeling: combinaties stuurcilinder & stuurpomp beroepsvaart

	OMSCHRIJVING	TYPE	MAX. KOPPEL NM	SLAG (MM)	WERKDRUK (BAR)	PRIJS
LS2200250B	L&S stuurcilinder	VHM 45 DT	125	204	60	1.115,48 A
LS2200093B	L&S stuurcilinder	VHM 45 DT 228	140	228	60	1.203,30 A
LS2200094B	L&S stuurcilinder	VHM 60 DT	265	228	60	1.545,06 A
LS2200095B	L&S stuurcilinder	VHM 60 DT 300	344	300	60	1.622,85 A
LS2201539B	L&S stuurcilinder	VHM 63 DT 345	450	345	60	1.595,36 A

Lecomble & Schmitt hydraulische stuurpompen voor beroepsvaart

	OMSCHRIJVING	TYPE	CC/OMW	GEWICHT	MATERIAAL	PRIJS
LS2200248A	L&S stuurpomp met terugslagklep	LS431 36CT	36	7.5	ALU	928,60 A
LS2200353A	L&S stuurpomp met terugslagklep	LS432 60CT	60	8.0	ALU	1.122,66 A
LS2200088A	L&S stuurpomp met terugslagklep	LS531 70CT	70	7.5	ALU	1.122,66 A
LS2200489B	L&S stuurpomp met terugslagklep	LS532 90CT	90	7.5	ALU	1.300,18 A



Lecomble & Schmitt TILT systeem

Dit product (het enige in zijn soort) is het meest compacte systeem op de markt. De hydraulische pomp is rechtstreeks in het kantelmechanisme (TILT) geïntegreerd.

Van -24° tot +24° (5 posities).

	OMSCHRIJVING	PRIJS
LS2203658	L&S stuurpomp TILT HB 5 + pomp 20cc	1.087,76 A
LS2203559	L&S stuurpomp TILT HB 5 + pomp 26cc	1.074,05 A
LS2203659	L&S stuurpomp TILT HB 5 + pomp 30cc	1.093,25 A



Lecomble & Schmitt hydraulische stuurcilinders

	OMSCHRIJVING	TYPE	MAX. KOPPEL NM	SLAG (MM)	WERKDRUK (BAR)	PRIJS
LS2200249B	L&S stuurcilinder	VHM 32 DT	42	150	60	495,79 A
LS2200222B	L&S stuurcilinder	VHM 35 DTP	75	200	60	731,79 A
LS2200250B	L&S stuurcilinder	VHM 45 DT	125	204	60	1.115,48 A
LS2200093B	L&S stuurcilinder	VHM 45 DT 228	140	228	60	1.203,30 A
LS2200075A	L&S stuurcilinder	VHM 40 DTP	95	204	60	513,76 A
LS2200496A	L&S stuurcilinder	VHM 40 DTP 254	115	254	60	524,40 A
LS2200497A	L&S stuurcilinder	VHM 50 DTP	185	228	60	778,91 A
LS2200094B	L&S stuurcilinder	VHM 60 DT	265	228	60	1.545,06 A
LS2200095B	L&S stuurcilinder	VHM 60 DT 300	344	300	60	1.622,85 A
LS2201539B	L&S stuurcilinder	VHM 63 DT 345	450	345	60	1.595,36 A



Lecomble & Schmitt hydraulische stuurpompen

	OMSCHRIJVING	TYPE	CC/OMW	GEWICHT	MATERIAAL	PRIJS
LS2200804F	L&S stuurpomp met terugslagklep	LS324 20HB	20	2.3	ABS	413,43 A
LS2200037E	L&S stuurpomp met terugslagklep	LS330 29CT	29	3.5	ABS	504,80 A
LS2200950C	L&S stuurpomp met terugslagklep	LS330 30HB	29	3.4	ABS	488,20 A
LS2201105C	L&S stuurpomp met terugslagklep	LS330 35HB	35	3.4	ABS	515,70 A
LS2201107C	L&S stuurpomp met terugslagklep	LS451 40HB	40	3.4	ABS	558,95 A
LS2201728C	L&S stuurpomp met terugslagklep	50 HB	50	3.4	ABS	576,65 A
LS2200248A	L&S stuurpomp met terugslagklep	LS431 36CT	36	7.5	ALU	928,60 A
LS2201896B	L&S stuurpomp met terugslagklep en kleine 3/4" conus	LS431 36CT (Type PC)	36	7.5	ALU	944,88 A
LS2200353A	L&S stuurpomp met terugslagklep	LS432 60CT	60	8.0	ALU	1.122,66 A
LS2200413	L&S stuurpomp met terugslagklep en kleine 3/4" conus	LS432 60CT (Type PC)	60	8.0	ALU	1.148,80 A
LS2200088A	L&S stuurpomp met terugslagklep	LS531 70CT	70	7.5	ALU	1.122,66 A
LS2200262	L&S stuurpomp met terugslagklep en kleine 3/4" conus	LS531 70CT (Type PC)	70	7.5	ALU	1.148,80 A
LS2200489B	L&S stuurpomp met terugslagklep	LS532 90CT	90	7.5	ALU	1.300,18 A
LS2200567	L&S stuurpomp met terugslagklep en kleine 3/4" conus	LS532 90CT (Type PC)	90	7.5	ALU	1.326,29 A





Lecomble & Schmitt complete sets

	OMSCHRIJVING	STUURPOMP/STUURCILINDER	MEEGELEVERD	PRIJS
LS2200801A	L&S hydraulische besturing 27 Kgm compleet	20HB / VHM26DTP	Slang en bevestigingsmateriaal	631,33 A
LS2202069	L&S hydraulische besturing 60 Kgm compleet	26HB / VHM32DTP	Slang, bevestigingsmateriaal en kortsluitkraan	1.000,84 A

Lecomble & Schmitt elektrische hydraulische pompen

Elektrische stuurpompen toepasbaar bij bijvoorbeeld de Garmin Reaktor 40 Autopilot of de NAC3 autopilot van Simrad en B&G.

- Capaciteit: 0.2 - 2.0 liter/min instelbaar
- Geschikt voor cilinders tot 432cc

	OMSCHRIJVING	VOLTAGE	PRIJS
LS2200410F	Hydraulische pompset elektrisch RV2	12V	922,66 A
LS2200945E	Hydraulische pompset elektrisch RV2	24V	922,66 A

Lecomble & Schmitt pasboutset

Pasbout ten behoeve van bevestiging cilinderoot aan roerliever.

	OMSCHRIJVING	VOOR AS (MM)	PRIJS
LS2201557A	Pasboutset	Ø15 mm	80,52 A
LS2201558A	Pasboutset	Ø17 mm	80,52 A

TOE VADER, VERTEL NOG EENS OVER DE GEWELDIG SERVICE VAN COMBI NOORD



Lecomble & Schmitt afdichtingssets en spieën

	OMSCHRIJVING	VOOR TYPE	PRIJS
LS1200626B	LS afdichtingset	VHM 35 DTP	64,48 A
LS1200619A	LS afdichtingset	VHM 40 DTP	81,29 A
LS1200621A	LS afdichtingset	VHM 45 DTP	72,80 A
LS1200651A	LS afdichtingset	VHM 50 DTP	72,80 A
LS1202263A	LS afdichtingset	30 HB	49,92 A
LS1200668A	LS afdichtingset	35-40-50 HB	49,92 A
LS1200016A	LS spie	20 HB, 26 HB, 30 HB, 35 HB, 40HB en 50 HB	2,69 A
LS1200123A	LS spie	36 HB, 60 HB, 70 HB en 90 HB	3,19 A
LS2200123	Set rechte fittingen G1/4 Diameter 8		44,84 I

Hydrauliek olie

Q8 Haydn hydrauliek olie verkrijgbaar in 1 of 5 liter.

	OMSCHRIJVING	MERK	SPECIFICATIE	VERPAKKING	PRIJS
SME108690-5L	Hydrauliek olie	Eurol Hykrol HLP	ISO-VG 15	5 liter	73,75 H
SME108700-5L	Hydrauliek olie	Eurol Hykrol HLP	ISO-VG 22	5 liter	73,25 H
SME108800-1L	Hydrauliek olie	Eurol Hykrol VHLP	ISO-VG 32	1 liter	14,78 H
SME108720-5L	Hydrauliek olie	Eurol Hykrol HLP	ISO-VG 46	5 liter	58,50 H
SM028	Hydrauliek olie	Q8 HVD	15	1 liter	10,75 H
SM027	Hydrauliek olie	Q8 HVD	15	5 liter	50,63 H
SM012	Hydrauliek olie	Q8 Fluid	22	1 liter	11,63 H
SM013	Hydrauliek olie	Q8 Fluid	22	5 liter	45,67 H
SM001	Hydrauliek olie	Q8	32	1 liter	13,87 H
SM026	Hydrauliek olie	Q8	46	5 liter	43,75 H



Hydrauliek slangen

Hoogwaardige hydrauliekslangen van verschillende lengtes, de slangen zijn voorzien van één stalen inlaag en het materiaal is geschikt voor een werkdruk tot 180 Bar, de buigradius is 130mm.

Op aanvraag zijn ook andere diktes, lengtes en koppelingen mogelijk.



	OMSCHRIJVING	LENGTE	DIKTE	AANSLUITING	UITVOERING	PRIJS
HDSLANG1.0	Hydrauliekslang	1.0 meter	3/8	10L (M16x1.5)	recht/haaks	23,87 B
HDSLANG2.0	Hydrauliekslang	2.0 meter	3/8	10L (M16x1.5)	recht/haaks	26,25 B
HDSLANG3.0	Hydrauliekslang	3.0 meter	3/8	10L (M16x1.5)	recht/haaks	35,18 B
HDSLANG4.0	Hydrauliekslang	4.0 meter	3/8	10L (M16x1.5)	recht/haaks	44,10 B
HDSLANG5.0	Hydrauliekslang	5.0 meter	3/8	10L (M16x1.5)	recht/haaks	53,03 B
HDSLANG6.0	Hydrauliekslang	6.0 meter	3/8	10L (M16x1.5)	recht/haaks	61,95 B
HDSLANG7.0	Hydrauliekslang	7.0 meter	3/8	10L (M16x1.5)	recht/haaks	70,88 B
HDSLANG8.0	Hydrauliekslang	8.0 meter	3/8	10L (M16x1.5)	recht/haaks	79,80 B
HDSLANG9.0	Hydrauliekslang	9.0 meter	3/8	10L (M16x1.5)	recht/haaks	88,73 B
HDSLANG10.0	Hydrauliekslang	10.0 meter	3/8	10L (M16x1.5)	recht/haaks	97,65 B
HDSLANG11.0	Hydrauliekslang	11.0 meter	3/8	10L (M16x1.5)	recht/haaks	106,58 B
HDSLANG12.0	Hydrauliekslang	12.0 meter	3/8	10L (M16x1.5)	recht/haaks	115,50 B
HDSLANG13.0	Hydrauliekslang	13.0 meter	3/8	10L (M16x1.5)	recht/haaks	124,43 B
HDSLANG14.0	Hydrauliekslang	14.0 meter	3/8	10L (M16x1.5)	recht/haaks	133,35 B
HDSLANG15.0	Hydrauliekslang	15.0 meter	3/8	10L (M16x1.5)	recht/haaks	142,28 B
HDSLANG16.0	Hydrauliekslang	16.0 meter	3/8	10L (M16x1.5)	recht/haaks	151,20 B
HDSLANG17.0	Hydrauliekslang	17.0 meter	3/8	10L (M16x1.5)	recht/haaks	160,13 B
HDSLANG18.0	Hydrauliekslang	18.0 meter	3/8	10L (M16x1.5)	recht/haaks	169,05 B
HDSLANG19.0	Hydrauliekslang	19.0 meter	3/8	10L (M16x1.5)	recht/haaks	177,98 B
HDSLANG20.0	Hydrauliekslang	20.0 meter	3/8	10L (M16x1.5)	recht/haaks	186,90 B

Hydrauliek koppelingen

Stalen inschroefkoppelingen om diverse leidingmaten aan de pomp en cilinder te kunnen bevestigen.

	OMSCHRIJVING	SCHROEFDRAAD	LEIDINGMAAT	PRIJS
ER00789534	Inschroefnippel	3/8"	Ø 8 mm	4,67 A
ER00789542	Inschroefnippel	1/4"	Ø 8 mm	4,23 A
ER00789569	Inschroefnippel	1/2"	Ø 8 mm	9,49 A
ER00789593	Inschroefnippel	1/4"	Ø 10 mm	4,80 A
ER00789585	Inschroefnippel	3/8"	Ø 10 mm	9,55 A
ER00789607	Inschroefnippel	1/2"	Ø 10 mm	10,61 A
ER00932035	T-stuk staal met wartel 10L	-	Ø 10 mm	25,13 A



Lecomble & Schmitt hydraulische besturing buitenboordmotoren

Toepassingen:

A) Aantal motoren: 1

B) Aantal motoren: 2 - met dezelfde draairichting

Voorbeeld: twee motoren 50 pk = 2 x 50 = 100 pk

C) Aantal motoren: 2 - "counter rotation" (niet dezelfde draairichting)

Voorbeeld: twee motoren 75 pk = 75 pk + 20% = 90 pk

LS levert hydraulische stuursets tot 700 pk buitenboordmotoren. Ook leverbaar is een speciaal passende complete stuurkit voor de Mercury Verado 135 en 150 pk. Tevens beschikt LS over complete kits voor oa. Volvo, OMC, Mercuriuser en Yamaha sterndrives. Op aanvraag maken wij voor bovenstaande vrijblijvend een aanbieding.



	OMSCHRIJVING	PK	AANTAL SLAGEN BB ---> SB	MEEGELIVERDE SLANG	INCLUSIEF	PRIJS
LS2203348	LS80 PRO BB besturing	tot 80 Pk	3.5	10 meter Ø 6 mm	Set haakse koppelingen G1/8 x 6 mm	789,36 A
LS2203349	LS125 PRO BB besturing	tot 125 Pk	5.4	10 meter Ø 6 mm	Set haakse koppelingen G1/8 x 6 mm	811,20 A
LS2203350	LS175 PRO BB besturing	tot 175 Pk	5.3	10 meter Ø 8 mm	Set rechte koppelingen G1/4 x 8 mm	864,20 A
LS2203351	LS225 PRO BB besturing	tot 225 Pk	4.9	10 meter Ø 8 mm	Set rechte koppelingen G1/4 x 8 mm	993,99 A



Marsili hydraulische stuurpompen met grote inhoud

	OMSCHRIJVING	INHOUD	PRIJS
30500	Marsili stuurpomp C9/105 met klep	105 cc.	2.730,00 A
30029	Marsili stuurpomp C9/120 met klep	120 cc.	2.730,00 A
30035	Marsili stuurpomp C11/150 met klep	150 cc.	3.070,00 A
30030	Marsili stuurpomp C11/200 met klep	200 cc.	3.290,00 A
30028	Marsili stuurpomp C11/250 met klep	250 cc.	3.075,00 A



Instelbare stuurpomp

Kobelt stuurpompen hebben de mogelijkheid om de oliestroom per slag aan te passen. Dit varieert van 15cc per slag tot 200cc per slag (1-12 in³). De pompen zijn in diverse uitvoeringen leverbaar.

	OMSCHRIJVING	TYPE	INHOUD PER SLAG	MATERIAAL	AS	PRIJS
KBF-7003-AL	Kobelt 7003 stuurpomp	variabel	1-3 in ³ (15-50cc)	brons	lang	1.639,00 A
KBF-7003-AN	Kobelt 7003 stuurpomp	variabel	1-3 in ³ (15-50cc)	brons	kort	1.639,00 A
KBF-7003-BL	Kobelt 7003 stuurpomp	variabel	1-3 in ³ (15-50cc)	brons (zwart)	lang	1.729,00 A
KBF-7003-BN	Kobelt 7003 stuurpomp	variabel	1-3 in ³ (15-50cc)	brons (zwart)	kort	1.729,00 A
KBF-7004-AL	Kobelt 7004 stuurpomp	vast	3.4 in ³ (54 cc)	brons	lang	1.419,00 A
KBF-7004-BN	Kobelt 7004 stuurpomp	vast	3.4 in ³ (54 cc)	brons	kort	1.489,00 A
KBF-7005-AL	Kobelt 7005 stuurpomp	variabel	2-6 in ³ (30-100cc)	brons	lang	1.859,00 A
KBF-7005-AN	Kobelt 7005 stuurpomp	variabel	2-6 in ³ (30-100cc)	brons	kort	1.859,00 A
KBF-7005-BL	Kobelt 7005 stuurpomp	variabel	2-6 in ³ (30-100cc)	brons (zwart)	lang	1.949,00 A
KBF-7005-BN	Kobelt 7005 stuurpomp	variabel	2-6 in ³ (30-100cc)	brons (zwart)	kort	1.949,00 A
KBF-7012-AN	Kobelt 7012 stuurpomp	variabel	4-12 in ³ (65-200cc)	brons	kort	3.189,00 A
KBF-7012-AL	Kobelt 7012 stuurpomp	variabel	4-12 in ³ (65-200cc)	brons	lang	3.189,00 A
KBF-7012-BL	Kobelt 7012 stuurpomp	variabel	4-12 in ³ (65-200cc)	brons (zwart)	lang	3.439,00 A
KBF-7012-BN	Kobelt 7012 stuurpomp	variabel	4-12 in ³ (65-200cc)	brons (zwart)	kort	3.439,00 A

EXTRA INFORMATIE

Stuurwielen geschikt voor binnen en buiten toepassingen. De kleinere stuurwielen zijn uitgevoerd met een universeel asgat waar een delrin of aluminium adapter in wordt geplaatst. Bij de grotere afmetingen wordt geen adapter toegepast maar wordt het hart bewerkt. Hierbij moet dus de asmaat van de stuurpomp worden opgegeven.



Type 7 - 8-spaaks wiel met houten hoepel en messing of verchroomde ring en muts

	OMSCHRIJVING	DIAMETER	MATERIAAL	MUTS	RING/HOEPEL	PRIJS
TE170281	Stuurwiel	70 cm	teak	messing	messing/teak	1.178,55 B
TE170287	Stuurwiel	80 cm	teak	messing	messing/teak	1.130,00 B
TE170276	Stuurwiel	90 cm	teak	messing	messing/teak	1.185,00 B
TE170295	Stuurwiel	100 cm	teak	messing	messing/teak	1.386,00 B
TE170381	Stuurwiel	70 cm	teak	chroom	chroom/teak	1.121,00 B
TE170352	Stuurwiel	80 cm	teak	chroom	chroom/teak	1.175,00 B
TE170354	Stuurwiel	90 cm	teak	chroom	chroom/teak	1.229,00 B
TE170355	Stuurwiel	100 cm	teak	chroom	chroom/teak	1.437,00 B



Type 11 - 6-spaaks wiel met aluminium spaken, teakhouten hoepel en messing muts

	OMSCHRIJVING	DIAMETER	MATERIAAL	MUTS	RING/HOEPEL	PRIJS
TE170285	Stuurwiel	60	aluminium	messing	-/teak	644,00 B
TE170284	Stuurwiel	70	aluminium	messing	-/teak	927,00 B



Type 19 - 5/6-spaaks wiel met teakhouten spaaken, teakhouten hoepel en messing muts



	OMSCHRIJVING	DIAMETER	MATERIAAL	MUTS	RING/HOEPEL	PRIJS
TE170335	Stuurwiel	50 cm	teak	messing	5-spaak/teak	700,00 B
TE170286	Stuurwiel	60 cm	teak	messing	5-spaak/teak	854,23 B
TE170283	Stuurwiel	70 cm	teak	messing	5-spaak/teak	851,00 B
TE170289	Stuurwiel	80 cm	teak	messing	6-spaak/teak	953,00 B
TE170279	Stuurwiel	90 cm	teak	messing	6-spaak/teak	975,00 B
TE170288	Stuurwiel	100 cm	teak	messing	6-spaak/teak	1.051,00 B
TE170371	Stuurwiel	110 cm	teak	messing	6-spaak/teak	1.124,00 B

Stazo adapters

Adapters van delrin of aluminium. Voor diverse pompen toepasbaar.

- A. kleinste doorsnede conus, dus niet de schroefdraad
- B. grootste doorsnede conus
- C. lengte conus, dus niet de totale lengste as
- D. breedte spie
- E. hoogte spie boven de as
- Een 3/4" standaard stuurpen heeft de volgende maten:
- A: 17 mm, B: 19 mm, C: 25 mm, D: 5.0 mm en E: 3.0 mm.

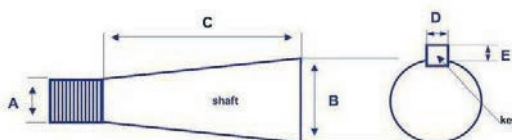

Een tabel met de meest voorkomende merken stuurpompen en de daarbij behorende maten vind je in onze webshop

	OMSCHRIJVING	TYPE POMP	MATERIAAL	MAAT A	MAAT B	MAAT C	MAAT D	MAAT E	PRIJS
TE170291	Adapter	LS 20 tot 50, Vetus (nieuw)	nylon	17	19	25	5	3	8,00 B
TE170294	Adapter	LS 20 tot 50, Vetus (nieuw)	aluminium	17	19	25	5	3	10,00 B
TE170328	Adapter	LS 20 tot 50, Vetus (nieuw)	RVS	17	19	25	5	3	30,00 B
TE170325	Adapter	LS 36CT t/m LS90CT	aluminium	19	22	25	5	3	40,00 B
TE170386	Adapter	LS 105CT t/m LS200CT	aluminium	23	24	25	5	3	39,38 B
TE170292	Adapter	Vetus (oud)	nylon	18	25	25	5	3	7,00 B
TE170290	Adapter	Vetus (oud)	aluminium	18	25	25	5	3	10,00 B
TE170393	Adapter	blind	nylon						62,97 B
TE170380	Adapter	blind	aluminium						15,00 B
TE170293	Adapter	Marsili 105 t/m 200 cc	aluminium	26,5	29	25	5	3	7,00 B
VEPASBUSA	Adapter	Van Vetus oud naar nieuw	aluminium	17	19	25	5	3	7,55 B

DE BESTE STUURLUI STAAN IN GROU

Stazo stuurpen

Stazo stuurpen vervaardigd van messing of chroom. Worden aan de hoepel bevestigd. Stuurpen zijn neerklapbaar.

	OMSCHRIJVING	MATERIAAL	PRIJS
TE170321	Neerklapbare stuurpen	chroom	146,00 B
TE170320	Neerklapbare stuurpen	messing	124,40 B



ERVAAR DE NIEUWE COMBI NOORD WEBSHOP ZELF:
 NU NOG SNELLER ZOEKEN, COMPLETER IN INFORMATIE EN
 MET TOEGANG TOT DE NIEUWE MMG PORTAL



EXTRA INFORMATIE

Savoretti stuurwielen

Italiaans design en gemaakt van hoogwaardige materialen. Deze stuurwielen zijn ontworpen voor plezier- en beroepsvaart zowel voor het binnenwater als zeegaande motor- en zeilschepen.

Kenmerken:

- Alle stuurwielen zijn RINA approved en CE gecertificeerd
- De naaf is voorbereid op een ¾" standaard as conisch verlopend van ø19 naar ø17 mm (o.a. Lecomble & Schmitt (LS), Vetus, Ultraflex).
Uiteraard kunnen deze stuurwielen ook voor andere assen worden besteld. In dit geval bij bestelling graag type pomp en/of conusmaten doorgeven. Een adapter van 1" naar ¾ is los leverbaar



Type T3

Bij onderstaande stuurwielen (type T3) zijn de afdekmutsen t.b.v. de naaf optioneel leverbaar.

	OMSCHRIJVING	DIAMETER	MATERIAAL	MUTS	RING/HOEPEL	PRIJS
SV-T3/42	Stuurwiel	42 cm	mahonie	RVS	RVS/RVS	256,00 A
SV-T3/49	Stuurwiel	49 cm	mahonie	RVS	RVS/RVS	297,00 A
SV-T3/52	Stuurwiel	52 cm	mahonie	RVS	RVS/RVS	339,00 A
SV-T3/60	Stuurwiel	60 cm	mahonie	RVS	RVS/RVS	391,00 A
SV-T3/65	Stuurwiel	65 cm	mahonie	RVS	RVS/RVS	426,00 A
SV-T3/70	Stuurwiel	70 cm	mahonie	RVS	RVS/RVS	503,00 A
SV-T3/80	Stuurwiel	80 cm	mahonie	RVS	RVS/RVS	593,00 A
SV-T3B/46	Stuurwiel	46 cm	mahonie	messing	mahonie/mahonie	256,00 A
SV-T3B/55	Stuurwiel	55 cm	mahonie	messing	mahonie/mahonie	306,00 A
SV-T3B/60	Stuurwiel	60 cm	mahonie	messing	mahonie/mahonie	356,00 A
SV-T3B/70	Stuurwiel	70 cm	mahonie	messing	mahonie/mahonie	493,00 A
SV-T3B/80	Stuurwiel	80 cm	mahonie	messing	mahonie/mahonie	570,00 A
SV-T3B/90	Stuurwiel	90 cm	mahonie	messing	mahonie/mahonie	664,00 A
SV-T3B/100	Stuurwiel	100 cm	mahonie	messing	mahonie/mahonie	751,00 A
SV-T3B/130	Stuurwiel	130 cm	mahonie	messing	mahonie/mahonie	946,00 A
	OMSCHRIJVING	VOOR TYPE				PRIJS
SV-TC	Savoretti kap - messing	T3 (32 - 42 cm)				17,00 A
SV-TC2	Savoretti kap - messing	T3 (49 - 60 cm)				19,00 A
SV-TC3	Savoretti kap - messing	T3 (70 - 150 cm)				19,00 A
SV-TCI2	Savoretti kap - RVS	T3 (32 - 42 cm)				19,00 A
SV-TCI	Savoretti kap - RVS	T3 (46 - 60 cm)				19,00 A
SV-TCI3	Savoretti kap - RVS	T3 (70 - 150 cm)				19,00 A

Type T4



	OMSCHRIJVING	DIAMETER	MATERIAAL	MUTS	RING/HOEPEL	PRIJS
SV-T4/32	Stuurwiel	32 cm	RVS	RVS	5-spaak/RVS	89,00 A
SV-T4/35	Stuurwiel	35 cm	RVS	RVS	5-spaak/RVS	92,00 A
SV-T4/37	Stuurwiel	37 cm	RVS	RVS	5-spaak/RVS	96,00 A
SV-T4/40	Stuurwiel	40 cm	RVS	RVS	5-spaak/RVS	102,00 A
SV-T4/45	Stuurwiel	45 cm	RVS	Mahonie	5-spaak/RVS	119,00 A
SV-T4C/35	Stuurwiel	35 cm	RVS	RVS	5-spaak/mahonie	164,00 A
SV-T4C/40	Stuurwiel	40 cm	RVS	RVS	5-spaak/mahonie	206,00 A
SV-T4C/45	Stuurwiel	45 cm	RVS	RVS	5-spaak/mahonie	227,00 A

Type T5

	OMSCHRIJVING	DIAMETER	MATERIAAL	MUTS	RING/HOEPEL	PRIJS
SV-T5/37	Stuurwiel	37 cm	RVS	RVS	5-spaak/RVS	152,00 A
SV-T5/42	Stuurwiel	42 cm	RVS	RVS	5-spaak/RVS	162,00 A
SV-T5/50	Stuurwiel	50 cm	RVS	RVS	5-spaak/RVS	196,00 A
SV-T5/60	Stuurwiel	60 cm	RVS	RVS	6-spaak/RVS	248,00 A
SV-T5/70	Stuurwiel	70 cm	RVS	RVS	6-spaak/RVS	291,00 A
SV-T5/80	Stuurwiel	80 cm	RVS	RVS	6-spaak/RVS	397,00 A
SV-T5/90	Stuurwiel	90 cm	RVS	RVS	6-spaak/RVS	462,00 A
SV-T5/100	Stuurwiel	100 cm	RVS	RVS	6-spaak/RVS	545,00 A
SV-T5/120	Stuurwiel	120 cm	RVS	RVS	6-spaak/RVS	630,00 A
SV-T5/130	Stuurwiel	130 cm	RVS	RVS	6-spaak/RVS	682,00 A
SV-T5P/42	Stuurwiel	42 cm	RVS	RVS	5-spaak/wit leer	262,00 A
SV-T5P/50	Stuurwiel	50 cm	RVS	RVS	5-spaak/wit leer	285,00 A
SV-T5P/60	Stuurwiel	60 cm	RVS	RVS	6-spaak/wit leer	364,00 A
SV-T5P/70	Stuurwiel	70 cm	RVS	RVS	6-spaak/wit leer	404,00 A
SV-T5P/80	Stuurwiel	80 cm	RVS	RVS	6-spaak/wit leer	456,00 A
SV-T5P/90	Stuurwiel	90 cm	RVS	RVS	6-spaak/wit leer	535,00 A
SV-T5P/100	Stuurwiel	100 cm	RVS	RVS	6-spaak/wit leer	607,00 A
SV-T5P/120	Stuurwiel	120 cm	RVS	RVS	6-spaak/wit leer	688,00 A
SV-T5P/130	Stuurwiel	130 cm	RVS	RVS	6-spaak/wit leer	736,00 A



Type T6



	OMSCHRIJVING	DIAMETER	MATERIAAL	MUTS	RING/HOEPEL	PRIJS
SV-T6/40	Stuurwiel	40 cm	RVS	RVS	6-spaak/teak	248,00 A
SV-T6/45	Stuurwiel	45 cm	RVS	RVS	6-spaak/teak	260,00 A
SV-T6/50	Stuurwiel	50 cm	RVS	RVS	6-spaak/teak	308,00 A
SV-T6/55	Stuurwiel	55 cm	RVS	RVS	6-spaak/teak	358,00 A
SV-T6/60	Stuurwiel	60 cm	RVS	RVS	6-spaak/teak	408,00 A
SV-T6/70	Stuurwiel	70 cm	RVS	RVS	6-spaak/teak	641,00 A
SV-T6/80	Stuurwiel	80 cm	RVS	RVS	6-spaak/teak	749,00 A
SV-T6/90	Stuurwiel	90 cm	RVS	RVS	6-spaak/teak	857,00 A
SV-T6/100	Stuurwiel	100 cm	RVS	RVS	6-spaak/teak	907,00 A
SV-T6/120	Stuurwiel	120 cm	RVS	RVS	6-spaak/teak	961,00 A
SV-T6/130	Stuurwiel	130 cm	RVS	RVS	6-spaak/teak	1.059,00 A

Type T8

	OMSCHRIJVING	DIAMETER	MATERIAAL	MUTS	RING/HOEPEL	PRIJS
SV-T8T/40	Stuurwiel	40 cm	RVS	RVS	5-spaak/teak	272,00 A
SV-T8T/45	Stuurwiel	45 cm	RVS	RVS	5-spaak/teak	285,00 A
SV-T8T/50	Stuurwiel	50 cm	RVS	RVS	5-spaak/teak	337,00 A
SV-T8T/60	Stuurwiel	60 cm	RVS	RVS	5-spaak/teak	449,00 A
SV-T8T/70	Stuurwiel	70 cm	RVS	RVS	5-spaak/teak	705,00 A
SV-T8T/80	Stuurwiel	80 cm	RVS	RVS	5-spaak/teak	826,00 A
SV-T8T/90	Stuurwiel	90 cm	RVS	RVS	5-spaak/teak	942,00 A
SV-T8T/100	Stuurwiel	100 cm	RVS	RVS	5-spaak/teak	1.000,00 A
SV-T8M/40	Stuurwiel	40 cm	RVS	RVS	5-spaak/mahonie	248,00 A
SV-T8M/45	Stuurwiel	45 cm	RVS	RVS	5-spaak/mahonie	258,00 A
SV-T8M/50	Stuurwiel	50 cm	RVS	RVS	5-spaak/mahonie	306,00 A
SV-T8M/60	Stuurwiel	60 cm	RVS	RVS	5-spaak/mahonie	408,00 A
SV-T8M/70	Stuurwiel	70 cm	RVS	RVS	5-spaak/mahonie	639,00 A
SV-T8M/80	Stuurwiel	80 cm	RVS	RVS	5-spaak/mahonie	747,00 A
SV-T8M/90	Stuurwiel	90 cm	RVS	RVS	5-spaak/mahonie	855,00 A
SV-T8M/100	Stuurwiel	100 cm	RVS	RVS	5-spaak/mahonie	905,00 A





Type T9

	DIAMETER	MATERIAAL	MUTS	RING/HOEPEL	PRIJS
SV-T9B/45	45 cm	RVS	RVS	5-spaak/zwart polyurethaan	173,00 A
SV-T9B/55	55 cm	RVS	RVS	5-spaak/zwart polyurethaan	206,00 A
SV-T9B/70	70 cm	RVS	RVS	5-spaak/zwart polyurethaan	316,00 A
SV-T9G/45	45 cm	RVS	RVS	5-spaak/grijs polyurethaan	173,00 A
SV-T9G/55	55 cm	RVS	RVS	5-spaak/grijs polyurethaan	206,00 A
SV-T9G/70	70 cm	RVS	RVS	5-spaak/grijs polyurethaan	316,00 A



Type T13

	DIAMETER	MATERIAAL	MUTS	RING/HOEPEL	PRIJS
SV-T13/90	90 cm	RVS	RVS	8-spaak/hout	2.521,00 A
SV-T13/100	100 cm	RVS	RVS	8-spaak/hout	2.648,00 A
SV-T13/120	120 cm	RVS	RVS	8-spaak/hout	2.941,00 A
SV-T13/150	150 cm	RVS	RVS	8-spaak/hout	3.307,00 A



Type T14

	DIAMETER	MATERIAAL	MUTS	RING/HOEPEL	PRIJS
SV-T14B/35	35 cm	RVS	RVS	3-spaak/zwart polyurethaan	100,00 A
SV-T14G/35	35 cm	RVS	RVS	3-spaak/grijs polyurethaan	100,00 A
SV-T14L/35	35 cm	RVS	RVS	3-spaak/mahonie	200,00 A
SV-T14W/35	35 cm	RVS	RVS	3-spaak/wit polyurethaan	106,00 A



Type T17

	DIAMETER	MATERIAAL	MUTS	RING/HOEPEL	PRIJS
SV-T17MO/35	35 cm	RVS	RVS	5-spaak/mahonie	181,00 A
SV-T17MO/40	40 cm	RVS	RVS	5-spaak/mahonie	189,00 A
SV-T17TE/35	35 cm	RVS	RVS	5-spaak/teak	202,00 A
SV-T17TE/40	40 cm	RVS	RVS	5-spaak/teak	250,00 A
SV-T17B/35	35 cm	RVS	RVS	5-spaak/zwart polyurethaan	125,00 A
SV-T17G/35	35 cm	RVS	RVS	5-spaak/grijs polyurethaan	125,00 A



Type T18

	DIAMETER	MATERIAAL	MUTS	RING/HOEPEL	PRIJS
SV-T18MO/35	35 cm	RVS	RVS	3-spaak/mahonie	225,00 A
SV-T18TE/35	35 cm	RVS	RVS	3-spaak/teak	250,00 A
SV-T18RB/35	35 cm	RVS	RVS	3-spaak/zwart polyurethaan	125,00 A
SV-T18RG/35	35 cm	RVS	RVS	3-spaak/grijs polyurethaan	125,00 A

Savoretti stuurwiel accessoires

	OMSCHRIJVING	VOOR TYPE	PRIJS
SV-TC	Savoretti kap - messing	T3 (32 - 42 cm)	17,00 A
SV-TC2	Savoretti kap - messing	T3 (49 - 60 cm)	19,00 A
SV-TC3	Savoretti kap - messing	T3 (70 - 150 cm)	19,00 A
SV-TCI2	Savoretti kap - RVS	T3 (32 - 42 cm)	19,00 A
SV-TCI	Savoretti kap - RVS	T3 (46 - 60 cm)	19,00 A
SV-TCI3	Savoretti kap - RVS	T3 (70 - 150 cm)	19,00 A
SV-T/ADT	Savoretti adapter 1" naar 3/4" as		8,00 A
SV-TMF	Savoretti handle voor type 3 en 3B		42,00 A
SV-TMPR	Savoretti stuurpen voor type 5 en 6		79,00 A



Roerlievers

Stalen roerliever met klembusmontage op de as. Lengte van de liever bedraagt 18cm - 20cm. De lieverstrip is ongeboord.

	OMSCHRIJVING	AS DIAMETER	PRIJS
KERO30	Roerliever spieverbinding	Ø 30 mm	380,00 A
KERO30K	Roerliever klemverbinding	Ø 30 mm	380,00 A
KERO40	Roerliever spieverbinding	Ø 40 mm	380,00 A
KERO40K	Roerliever klemverbinding	Ø 40 mm	417,00 A
KERO50	Roerliever spieverbinding	Ø 50 mm	380,00 A



Teleflex-Morse hendel CH2200 zijmontage

	OMSCHRIJVING	PRIJS
KTCH2200	Morse hendel CH2200 zijmontage	408,24 A



Teleflex-Morse hendel CH2850 zijmontage

De CH2800 heeft een draaibare knop welke kan fungeren als boegschroefbediening.

	OMSCHRIJVING	PRIJS
KTCH2850	Morse zijmontage CH2850	322,00 A
KTCH2800	Morse zijmontage CH2800 met switch	374,76 A



Teleflex-Morse hendel 700S zijmontage

	OMSCHRIJVING	PRIJS
KT700SM	Teleflex zijmontage B700SM t.b.v. motorboten	308,88 A
KT700SS	Teleflex zijmontage B700SS t.b.v. zeilboten	190,00 A



Teleflex-Morse hendel MT3 topmontage

	OMSCHRIJVING	PRIJS
Z4004	Morsehendel MT3 topmontage	344,25 A
KT308732	Morsehendel MT3 topmontage 2 motoren	585,36 A





Teleflex-Morse hendel CHX8140P topmontage

OMSCHRIJVING	PRIJS
KTCH7500 Morse hendel type CHX8140P	362,88 A



Teleflex-Morse hendel B700T topmontage

OMSCHRIJVING	PRIJS
KT700TS Teleflex topmontage enkel B700TS	349,92 A
KT700TD Teleflex topmontage dubbel B700TD	671,76 A



Teleflex-Morse hendel CHX8640P extreme topmontage

OMSCHRIJVING	PRIJS
KTCHX8640P Xtreme Teleflex topmontage enkel CHX8640P	332,64 A



Lewmar zijmontage RVS316

Fraaie zijmontage geheel gemaakt van RVS316.
Anti-magnetisch, zodat er geen afwijking op het kompas optreedt.

OMSCHRIJVING	PRIJS
EU69.810.00 Lewmar zijmontage RVS 316	737,52 A

Hydronautica EMC

Hydronautica brengt met Electronic Motor Control (EMC) een geavanceerd motorbedieningssysteem op de markt, dat zich onderscheidt in kwaliteit, uitstraling en bedieningsgemak. Met EMC bedient u eenvoudig met uw vingertoppen de motorisering van uw schip. Geluidsoverdracht van de traditionele 'trekduwkabels' of erger nog, het breken van de kabels behoren met EMC tot het verleden.

Enkele motor installatie • mechanisch aangestuurde motor en mechanisch aangestuurde keerkoppeling:

- Enkele bedieningshendel
- EMC CPU controller
- Interface
- 2 actuatoren voor mechanisch aangestuurde motor/keerkoppeling
- Montagebeugel voor de actuatoren
- 3 meter beschermde 12 aderige kabel naar de EMC CPU controller

Dubbel motoren installatie • mechanisch aangestuurde motor en mechanisch aangestuurde keerkoppeling:

- Dubbele bedieningshendel
- EMC CPU controller
- Interface
- 4 actuatoren voor mechanisch aangestuurde motor/keerkoppeling
- 2 montagebeugels voor de actuatoren
- 3 meter beschermde 12-aderige kabel naar de EMC CPU controller

Bij enkel en dubbel motorige installaties met elektronisch aangestuurde motor en elektronisch aangestuurde keerkoppeling vervallen de actuatoren en de montagebeugels voor de actuatoren.



	OMSCHRIJVING	MOTOREN	BEDIENING MOTOR	BEDIENING KEERKOPPELING	PRIJS
HY-1MM	Hydronautica EMC	enkel	mechanisch	mechanisch	4.940,00 B
HY-1EM	Hydronautica EMC	enkel	elektronisch	mechanisch	4.355,00 B
HY-1EE	Hydronautica EMC	enkel	elektronisch	elektronisch	3.718,00 B
HY-2MM	Hydronautica EMC	dubbel	mechanisch	mechanisch	6.398,00 B
HY-2EM	Hydronautica EMC	dubbel	elektronisch	mechanisch	5.813,00 B
HY-2EE	Hydronautica EMC	dubbel	elektronisch	elektronisch	5.176,00 B

GENIET MET MATEN



Multiflex hendel type LM-V-3 topmontage

Kenmerken:

- Pallen voor vooruit, neutraal en achteruit
- Dual actie (gas geven en schakelen in één hendel)
- Neutral Safety Switch indicator
- Door de stevige bouw beschikt u over een mooie enkelhandige motorbediening
- Neutral warm-up
- Voor EC-033/EC-133/EG-133R/EC-043*/EC-016 serie MULTIFLEX Cable



Technische voordelen:

- Chromen behuizing voor zeewaardige installaties
- Voor eenmotorige vaartuigen

	OMSCHRIJVING	PRIJS
MF-500	Multiflex topmontage type LM-V-3	180,00 A

Hydronautica systeemuitbreiding

Het systeem is makkelijk uit te breiden, ook achteraf, met onze remote controller waarmee op afstand de hoofdmotor(en) en boeg• en hekschroef kunnen worden bediend. Als extra mogelijkheid kan er een joystick (EZY-Dock) op het systeem worden aangesloten. Met behulp van EZY-Dock kunt u uw schip laten varen in de richting waarin u de joystick beweegt en indien gewenst, haar zelfs om haar as laten draaien.

Remote motor control (RMC):

- RMC CPU controller
- Afstandsbediening
- Load pad
- De RMC bedient de motor en de keerkoppeling als ook de boeg• en hekschroef
- Er geldt een meerprijs voor een schakeling via de ZF keerkoppeling en de nieuwste Volvo systemen

EZY dock systeem:

- Joystick
- Joystick bedient de motor en de keerkoppeling als ook de boeg• en hekschroef



EZY dock systeem is optioneel en kan geïnstalleerd worden na de RMC.

	OMSCHRIJVING	PRIJS
HY-RMC	Remote Engine Control (RMC)	3.675,00 B
HY-EZY	EZY dock systeem	2.195,00 B

Met het makkelijk te installeren PowerA Mark II™ controlesysteem kunt u in het vervolg zonder veel moeite gas geven en schakelen. Met behulp van betrouwbare en precieze digitale datatransmissie is dit enkele of dubbele besturingsstelsel speciaal ontworpen om te werken met mechanisch, elektronisch en elektrohydraulische gas- en dieselinrichtingen, sterndrives en buitenboordmotoren.

De PowerA Mark II™ wordt geleverd met vele functies, waaronder Dock Assist, waarmee u de gevoeligheid van de gashendel kan verminderen zodat u makkelijker kunt aanmeren.

De PowerA Mark II™ is een systeem dat mechanische bedieningen kan vervangen op volledig mechanische motoren, elektronische motoren of op motoren met een combinatie van beide eigenschappen.

Afgeschermd can-bus protocol voor data-overdracht

Geschikt voor mechanisch en elektronisch schakelen en gas geven
Aansluiting van meerdere stations tot 4 bedieningen

Modulair systeem

- Directe communicatie met elektronische motoren (SAE J 1939 of NMEA 2000)
- Plug'n play connectiviteit
- Automatische synchronisatie van motoren

Dock assist

- Volledig programmeerbare schakel vertragingen
- Gepersonaliseerd label op aanvraag
- Ook beschikbaar voor 3 of 4 motoren
- Compatibiliteit met alle mechanische gasmotoren
- Compatibiliteit met alle elektronische gasmotoren (Cummins, Detroit Diesel, Scania, Iveco, FPT, Lombardini, VM Motori, FNM, Yanmar, CMD-Volkswagen, Hyundai etc.)

Bij bestelling dient te worden aangegeven of de hendel in een chromen dan wel in een zwarte versie besteld moet worden.

Ultraflex elektronisch / elektronisch

	OMSCHRIJVING	AANTAL MOTOREN	MOTOR AANSTURING	SCHAKELEN	BEDIENINGEN	TRIM	PRIJS
UF-10	Ultraflex type PwAII-EE11	1	elektronisch	elektronisch	1	nee	3.009,30 A
UF-11	Ultraflex type PwAII-EET11	1	elektronisch	elektronisch	1	ja	3.080,30 A
UF-12	Ultraflex type PwAII-EE12	1	elektronisch	elektronisch	2	nee	4.298,10 A
UF-13	Ultraflex type PwAII-EET12	1	elektronisch	elektronisch	2	ja	4.440,10 A
UF-14	Ultraflex type PwAII-EE21	2	elektronisch	elektronisch	1	nee	3.390,40 A
UF-15	Ultraflex type PwAII-EET21	2	elektronisch	elektronisch	1	ja	3.497,40 A
UF-16	Ultraflex type PwAII-EE22	2	elektronisch	elektronisch	2	nee	4.968,20 A
UF-17	Ultraflex type PwAII-EET22	2	elektronisch	elektronisch	2	ja	5.182,20 A



Ultraflex elektronisch / mechanisch



	OMSCHRIJVING	AANTAL MOTOREN	MOTOR AANSTURING	SCHAKELEN	BEDIENINGEN	TRIM	PRIJS
UF-20	Ultraflex type PwAll-EM11	1	elektronisch	mechanisch	1	nee	3.616,00 A
UF-21	Ultraflex type PwAll-EMT11	1	elektronisch	mechanisch	1	ja	3.687,00 A
UF-22	Ultraflex type PwAll-EM12	1	elektronisch	mechanisch	2	nee	4.904,80 A
UF-23	Ultraflex type PwAll-EMT12	1	elektronisch	mechanisch	2	ja	5.046,80 A
UF-24	Ultraflex type PwAll-EM21	2	elektronisch	mechanisch	1	nee	5.532,20 A
UF-25	Ultraflex type PwAll-EMT21	2	elektronisch	mechanisch	1	ja	5.639,20 A
UF-26	Ultraflex type PwAll-EM22	2	elektronisch	mechanisch	2	nee	7.030,00 A
UF-27	Ultraflex type PwAll-EMT22	2	elektronisch	mechanisch	2	ja	7.244,00 A

Ultraflex mechanisch / elektronisch



	OMSCHRIJVING	AANTAL MOTOREN	MOTOR AANSTURING	SCHAKELEN	BEDIENINGEN	TRIM	PRIJS
UF-30	Ultraflex type PwAll-ME11	1	mechanisch	elektronisch	1	nee	3.916,10 A
UF-31	Ultraflex type PwAll-MET11	1	mechanisch	elektronisch	1	ja	3.987,10 A
UF-32	Ultraflex type PwAll-ME12	1	mechanisch	elektronisch	2	nee	5.204,90 A
UF-33	Ultraflex type PwAll-MET12	1	mechanisch	elektronisch	2	ja	5.346,90 A
UF-34	Ultraflex type PwAll-ME21	2	mechanisch	elektronisch	1	nee	5.508,00 A
UF-35	Ultraflex type PwAll-MET21	2	mechanisch	elektronisch	1	ja	5.615,00 A
UF-36	Ultraflex type PwAll-ME22	2	mechanisch	elektronisch	2	nee	7.005,80 A
UF-37	Ultraflex type PwAll-MET22	2	mechanisch	elektronisch	2	ja	7.219,80 A

Ultraflex mechanisch / mechanisch



	OMSCHRIJVING	AANTAL MOTOREN	MOTOR AANSTURING	SCHAKELEN	BEDIENINGEN	TRIM	PRIJS
UF-40	Ultraflex type PwAll-MM11	1	mechanisch	mechanisch	1	nee	4.522,80 A
UF-41	Ultraflex type PwAll-MMT11	1	mechanisch	mechanisch	1	ja	4.593,80 A
UF-42	Ultraflex type PwAll-MM12	1	mechanisch	mechanisch	2	nee	5.811,60 A
UF-43	Ultraflex type PwAll-MMT12	1	mechanisch	mechanisch	2	ja	5.953,60 A
UF-44	Ultraflex type PwAll-MM21	2	mechanisch	mechanisch	1	nee	7.261,00 A
UF-45	Ultraflex type PwAll-MMT21	2	mechanisch	mechanisch	1	ja	7.368,00 A
UF-46	Ultraflex type PwAll-MM22	2	mechanisch	mechanisch	2	nee	8.758,80 A
UF-47	Ultraflex type PwAll-MMT22	2	mechanisch	mechanisch	2	ja	8.972,80 A

Morse 33c kabels

Originele morse kabels hebben een RVS binnenkabel welke zich in een kunststof mantel beweegt. Flexibel door RVS draadgeslagen ommanteling.



	OMSCHRIJVING	TYPE	LENGTE (M)	PRIJS
33010	Morse kabel	33C	1.22 (4ft)	30,24 A
33015	Morse kabel	33C	1.52 (5ft)	32,40 A
33020	Morse kabel	33C	2.13 (7ft)	33,48 A
33025	Morse kabel	33C	2.44 (8ft)	35,64 A
33030	Morse kabel	33C	3.05 (10ft)	37,80 A
33035	Morse kabel	33C	3.66 (12ft)	39,96 A
33040	Morse kabel	33C	3.96 (13ft)	41,04 A
33045	Morse kabel	33C	4.57 (15ft)	43,20 A
33050	Morse kabel	33C	5.18 (17ft)	45,36 A
33055	Morse kabel	33C	5.49 (18ft)	47,52 A
33060	Morse kabel	33C	6.10 (20ft)	50,76 A
33065	Morse kabel	33C	6.40 (21ft)	51,84 A
33070	Morse kabel	33C	7.32 (24ft)	54,00 A
33075	Morse kabel	33C	7.62 (25ft)	56,16 A

Kobelt 33c kabels

Motor bedieningskabels voorzien van teflon binnenlaag, waardoor deze uitermate buigzaam zijn.

	TYPE	LENGTE (M)	PRIJS
EU33C0100	33C	1.0	84,24 A
EU33C0150	33C	1.5	89,01 A
EU33C0200	33C	2.0	93,90 A
EU33C0250	33C	2.5	98,93 A
EU33C0300	33C	3.0	104,09 A
EU33C0350	33C	3.5	109,37 A
EU33C0400	33C	4.0	114,80 A
EU33C0450	33C	4.5	120,34 A
EU33C0500	33C	5.0	126,02 A
EU33C0550	33C	5.5	131,84 A
EU33C0600	33C	6.0	137,78 A
EU33C0650	33C	6.5	143,86 A
EU33C0700	33C	7.0	150,07 A
EU33C0750	33C	7.5	156,40 A
EU33C0800	33C	8.0	162,87 A

	TYPE	LENGTE (M)	PRIJS
EU33C0850	33C	8.5	169,46 A
EU33C0900	33C	9.0	176,19 A
EU33C0950	33C	9.5	183,06 A
EU33C1000	33C	10.0	190,05 A
EU33C1100	33C	11.0	204,42 A
EU33C1200	33C	12.0	219,32 A
EU33C1300	33C	13.0	234,75 A
EU33C1400	33C	14.0	250,70 A
EU33C1500	33C	15.0	267,17 A
EU33C1600	33C	16.0	283,66 A
EU33C1700	33C	17.0	300,14 A
EU33C1800	33C	18.0	316,63 A
EU33C1900	33C	19.0	333,11 A
EU33C2000	33C	20.0	357,41 A



Multiflex 33c kabels • rood

Standaard Multiflex EC 133-motorbedieningskabel geschikt voor buitenboord-, binnenboord- en hekmotoren.

- Slag: 90 mm
- Buitenmantel: 8 mm
- Kern: 1,9 mm in massief roestvrij staal
- Draadeinde: 10-32 UNF

	TYPE	LENGTE (M)	PRIJS
MF-010	33C	1.0	21,50 A
MF-015	33C	1.5	22,50 A
MF-020	33C	2.0	23,50 A
MF-025	33C	2.5	25,00 A
MF-030	33C	3.0	26,00 A
MF-035	33C	3.5	28,50 A
MF-040	33C	4.0	31,50 A
MF-045	33C	4.5	32,00 A
MF-050	33C	5.0	33,00 A
MF-055	33C	5.5	34,00 A

	TYPE	LENGTE (M)	PRIJS
MF-060	33C	6.0	36,50 A
MF-065	33C	6.5	39,00 A
MF-070	33C	7.0	40,00 A
MF-075	33C	7.5	43,00 A
MF-080	33C	8.0	46,00 A
MF-085	33C	8.5	47,00 A
MF-090	33C	9.0	50,00 A
MF-095	33C	9.5	52,00 A
MF-100	33C	10.0	54,00 A



LAAT COMBI NOORD MAAR SCHUIVEN

Schuifstukken

	OMSCHRIJVING	PRIJS
TE014723	Ultraflex DS unit	144,63 F
C0501	Schuifstuk met kabelklem 33C	119,00 A

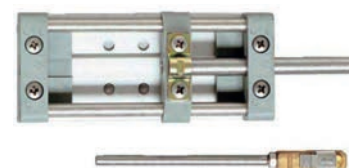

DS units

	OMSCHRIJVING	PRIJS
828164	Volvo DS unit	322,20 C





Multiflex 33c kabels • blauw

De Multiflex EEC 133 EDGE-motorbedieningskabel heeft echt een voorsprong op andere beschikbare besturingskabels op de markt. Met een stalen kern van 1,9 mm, gestuikte spiraalvormige stalen omlijsting en een flexibele kunststof coating is hij superflexibel en buigt hij tot een minimale straal van slechts 10 cm, waardoor complexe kabelgeleiding mogelijk is. Een optimale opening tussen de binnenkern en de buis minimaliseert de speling, terwijl de wrijvingsarme omhulling zorgt voor een betrouwbaar soepel gebruik, zelfs onder spanning.

- UV-bestendig
- Krasbestendig
- 2,75 mm nylon gecoate binnenkant voor beweging met weinig wrijving
- Verbeterde efficiëntie
- Minimale speling
- Minimale buigradius: 100 mm
- Slag: 90 mm
- Buitenmantel: 8,6 mm (speciaal ontwerp)
- Draadeinde: 10-32 UNF

	LENGTE	PRIJS		LENGTE	PRIJS		LENGTE	PRIJS
MF-EEC13307	2.13	41,00 A	MF-EEC13320	6.10	68,50 A	MF-EEC13333	10.06	105,00 A
MF-EEC13308	2.44	43,25 A	MF-EEC13322	6.71	74,00 A	MF-EEC13335	10.67	111,50 A
MF-EEC13310	3.05	47,50 A	MF-EEC13323	7.01	77,00 A	MF-EEC13336	10.98	115,00 A
MF-EEC13312	3.66	52,00 A	MF-EEC13325	7.62	81,25 A	MF-EEC13338	11.59	119,00 A
MF-EEC13313	3.96	54,00 A	MF-EEC13326	7.93	83,60 A	MF-EEC13340	12.20	122,00 A
MF-EEC13315	4.57	58,60 A	MF-EEC13328	8.54	86,00 A			
MF-EEC13317	5.18	63,00 A	MF-EEC13330	9.15	96,00 A			
MF-EEC13318	5.49	65,25 A	MF-EEC13331	9.45	99,00 A			

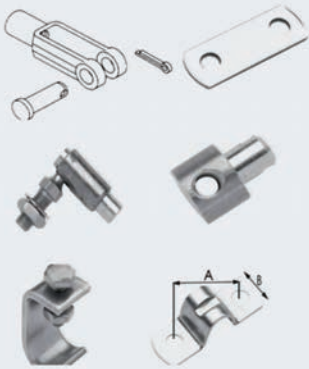

Diverse toebehoren Morse

Onmisbare onderdelen voor het koppelen van de kabel aan motor, keerkoppeling en motorbediening.

	OMSCHRIJVING	PRIJS		OMSCHRIJVING	PRIJS
EU2042-0901	Aansluitkit 33C t.b.v. Kobelt (2 benodigd)	54,00 A	KT201040	Klem + Plaat morse 33C	5,74 A
KT202941	Vorkeind Morse 33C	10,99 A	KT215193	Morse DC bracket RVS	131,40 A
KT214318	Pivot 33C kort	14,42 A	KT215195	Morse kabelrem 044386M	39,96 A
KT215158	Pivot 33C lang	8,51 A	KT215994	Knop rood MT3	12,96 A
KT031980	Kabeloog 33C	14,42 A	KT308742	Conversiekit MT 33C --> 43C	108,00 A
KT214459	Kogelgewricht Morse 33C	19,26 A			
KT294201	Morse trillingdemper 33C kabels	44,28 A			



Morse stopkabels

Morse stopkabels worden geleverd met pivot en T-hendel.
De TE014713 - Pivot voor stopkabel dient apart bijbesteld te worden.

	OMSCHRIJVING	LENGTE (M)	PRIJS
MOSTOP025	Stopkabel	3.05	56,16 A
MOSTOP050	Stopkabel	6.10	68,04 A
MOSTOP080	Stopkabel	7.62	77,76 A
TE014713	Pivot voor stopkabel		7,40 F

Multiflex stopkabels

	OMSCHRIJVING	LENGTE (M)	PRIJS
MF-210	Multiflex stopkabel	3.05	36,00 A
MF-220	Multiflex stopkabel	6.10	48,00 A
MF-225	Multiflex stopkabel	7.62	55,00 A
MF-230	Multiflex stopkabel	9.15	63,00 A
TE014713	Pivot voor stopkabel		7,40 F



EXTRA INFORMATIE

Het Racor filtersysteem bestaat uit een compleet programma voor brandstoffiltratie. Leverbaar in enkele en omschakelbare filters met waterafscheider. Materiaal van de kom leverbaar in kunststof en aluminium (aluminium kom verplicht gesteld door CE-keuring in bepaalde toepassingen).



Racor turbine brandstoffilters

	OMSCHRIJVING	CAPACITEIT (LTR/UUR)	AANSLUITING	ELEMENT	AFM. (HXBXD)	PRIJS
MAN500FG30	Racor turbinefilter 500FG kunststof kom - 500FG30	227	M16 x 1.5	2010	292 x 147 x 122 mm	413,00 A
MAN75500 FGX30	Racor 75/500 kunststof kom - 75500 FGX30	454	3/4"-16 UNF	2020	291 x 36 x 255 mm	2.432,00 A
MAN75500	Racor 75/500 aluminium kom - 75500MAXM30	454	3/4"-16UNF	2010	292 x 368 x 241 mm	2.280,00 A
Man75/1000	Racor 75/1000 kunststof kom - 751000FHX30	681-1363	7/8"-18UNF	2020	559 x 476 x 279 mm	2.126,65 A
Man75/1000A	Racor 75/1000 aluminium kom - 751000MAXM30	1363	7/8"-14 UNF	2020	559 x 476 x 279 mm	2.307,50 A

Racor omschakelbaar spin-on filter 2x 115 ltr

Voor dit type filter zijn de volgende onderdelen nodig:

- Eén omschakelbare kop
- Twee spin-on elementen
- Twee kunststof of aluminium kommen
- Twee inschroefnippels van 8 of 10 mm
- Twee usitringn
- Handel omhoog – filtratie via beide filters
- Handel links – filtratie via linker filter
- Handel rechts – filtratie via rechter filter

	OMSCHRIJVING	AANSLUITING	PRIJS
MANHWKU49K	Racor filterkop - omschakelbaar	M18 x 1.5	380,00 A
MANS3208P	Spin-on element 115 ltr	3208P	68,00 A
MANRK10193	Kunststof kom t.b.v. 115 liter element (type 3208)		95,20 A
MANRK10109	Aluminium kom t.b.v. 115 liter element (type 3208)		158,00 A
ER01003825	Inschroefnippel M18 x 1,5 -> 8 mm leiding		8,20 A
ER00900214	Inschroefnippel M18 x 1,5 -> 10 mm leiding		12,88 A
ER00775916	Usitring 18,7x26x1,5 (M18)		5,78 A



Racor omschakelbaar spin-on filter 2x 225 ltr

Voor dit type filter zijn de volgende onderdelen nodig:

- Eén omschakelbare kop
- Twee spin-on elementen
- Twee kunststof of aluminium kommen
- Twee inschroefnippels van 8 of 10 mm
- Twee usitringn
- Handel omhoog – filtratie via beide filters
- Handel links – filtratie via linker filter
- Handel rechts – filtratie via rechter filter

	OMSCHRIJVING	AANSLUITING	PRIJS
MANHWKU49K	Racor filterkop - omschakelbaar	M18 x 1.5	380,00 A
MANS3209P	Spin-on element 225 ltr	S3209P	69,00 A
MANRK10215	Kunststof kom t.b.v. 225 liter element (type 3209)		118,00 A
MANRK30745	Aluminium kom t.b.v. 225 liter element (type 3209)		130,00 A
ER01003825	Inschroefnippel M18 x 1,5 -> 8 mm leiding		8,20 A
ER00900214	Inschroefnippel M18 x 1,5 -> 10 mm leiding		12,88 A
ER00775916	Usitring 18,7x26x1,5 (M18)		5,78 A



ZOVEEL KWALITEIT, JE WORDT ER ENG VAN

Racor filterelementen



	OMSCHRIJVING	TYPE	MICRON	PRIJS
MANS3216P	Spin-on element 57 ltr	3216P	30	64,05 A
MANS3208P	Spin-on element 115 ltr	3208P	30	68,00 A
MANS3208T	Spin-on element 115 ltr	S3208T	10	63,04 A
MANB32008P	Spin-on element 115 ltr + kunststof kom	S3208P	30	119,00 A
MANS3209P	Spin-on element 225 ltr	S3209P	30	69,00 A
MANS3209T	Spin-on element 225 ltr	S3209T	10	71,00 A
MANB32009P	Spin-on element 225 ltr + kunststof kom	S3209P	30	142,00 A
MAN2010	Turbinefilter	2010P	30	17,30 A
Man2020	Turbinefilter	2020P	30	24,81 A
MAN2040	Turbinefilter	2040P	30	21,50 A
MANR12P	Spin-on element	R12P	30	45,60 A
MANR12T	Spin-on element	R12T	10	40,00 A
MANR12S	Spin-on element	R12T	10	47,50 A
MANR15P	Spin-on element	R15P	30	49,00 A
MANR15S	Spin-on element	R15S	2	63,84 A
MANR20P	Spin-on element	R20P	30	45,00 A
MANR20T	Spin-on element	R20T	10	45,00 A
MANR24P	Spin-on element	R24P	30	67,00 A
MANR24S	Spin-on element	R24S	2	56,28 A
MANR25P	Spin-on element	R25P	30	49,00 A
MANR25T	Spin-on element	R25T	2	50,00 A
MANR26T	Spin-on element	R26T	10	50,49 A
MANR26S	Spin-on element	R26S	2	62,65 A
MANS3240UL	Spin-on element	S3240UL	10	46,56 A

Racor onderdelen



	OMSCHRIJVING	AANSLUITING	PRIJS
MANRK10193	Kunststof kom t.b.v. 115 liter element (type 3208)		95,20 A
MAN500-BOWL-METAL	Metalen kom voor 500 serie		202,84 A
MANRK10109	Aluminium kom t.b.v. 115 liter element (type 3208)		158,00 A
MANRK10215	Kunststof kom t.b.v. 225 liter element (type 3209)		118,00 A
MANRK30745	Aluminium kom t.b.v. 225 liter element (type 3209)		130,00 A
MANHWKU49K	Racor filterkop - omschakelbaar	M18 x 1,5	380,00 A
MANHWKR0549K	Racor filterkop - enkel	M14 x 1,5	82,95 A
ER01012845	Inschroefnippel M14 x 1,5 -> 8 mm leiding		6,55 A
ER00789356	Inschroefnippel M14 x 1,5 -> 10 mm leiding		4,45 A
ER01003825	Inschroefnippel M18 x 1,5 -> 8 mm leiding		8,20 A
ER00900214	Inschroefnippel M18 x 1,5 -> 10 mm leiding		12,88 A
ER00775878	Usitring 14,7x22x1,5 (M14)		7,37 A
ER00775916	Usitring 18,7x26x1,5 (M18)		5,78 A

Solas vervangingsfilter voor Racor



	OMSCHRIJVING	TYPE	MICRON	PRIJS
EU17.668.05	Solas filter vervanging	2010	30	8,21 A
EU17.668.06	Solas filter vervanging	2040	30	11,96 A
EU17.668.07	Solas filter vervanging	2020	30	12,97 A

Delphi HDF296 filter met opvoerpomp

OMSCHRIJVING	AANSLUITING	PRIJS
SNDICAV+POMP CAV filter compleet met opvoerpomp	M14 x 1 1/2	92,00 B



Delphi HDF296 filter met glazen kom

OMSCHRIJVING	AANSLUITING	PRIJS
TE303901 Delphi HDF296 brandstoffilter met glazen kom	1/2" x 20 UNF bi	79,30 I
TE303903 Aansluitkit (set van twee)	1/2" x 20 UNF t.b.v. 8 mm leiding	4,09 I
TE303904 Aansluitkit (set van twee)	1/2" x 20 UNF t.b.v. 8 mm slang	8,22 I
TE303906 Glaasje CAV 296 brandstoffilter		20,62 B



DELPHI: ALLE WIJSHEID IN PACHT

Delphi HDF296 filter met aluminium kom

OMSCHRIJVING	AANSLUITING	PRIJS
TE303907 Delphi HDF296 brandstoffilter met aluminium kom	M14 x 1.5 bi	89,00 I
EU17.660.02 Slangtule messing M14x1½ x 8 mm (per stuk)		5,22 A
EU17.660.03 Slangtule messing M14x1½ x 10 mm (per stuk)		3,83 A
KNEL8 Knelkoppeling M14x1½ voor leiding 8 mm (per stuk)		15,45 A
KNEL10 Knelkoppeling M14x1½ voor leiding 10mm (per stuk)		20,60 A
ER00783471 Knelpijpje recht 8 mm voor slang (per stuk)		4,00 A
ER00783463 Knelpijpje gebogen 8 mm voor slang (per stuk)		16,48 A
ER00784001 Knelpijpje recht 10 mm voor slang (per stuk)		4,42 A
ER00784028 Knelpijpje gebogen 10 mm voor slang (per stuk)		10,80 A



Delphi HDF296 en HDF796 filter losse onderdelen

OMSCHRIJVING	PRIJS
TE303902 Delphi HDF296 filterelement los	5,99 I
KUHDF796 Delphi HDF796 filterelement los	12,46 A
TE303908 Aluminium kom los t.b.v. Delphi HDF296 filter	33,31 I



Combi 296 filter

OMSCHRIJVING	AANSLUITING	PRIJS
KU5836B100 Combi brandstoffilter 296 met doorzichtige kom	M14x1½ binnendraad	23,28 A
EU17.660.02 Slangtule messing M14x1½ x 8 mm (per stuk)		5,22 A
EU17.660.03 Slangtule messing M14x1½ x 10 mm (per stuk)		3,83 A
KNEL8 Knelkoppeling M14x1½ voor leiding 8 mm (per stuk)		15,45 A
KNEL10 Knelkoppeling M14x1½ voor leiding 10mm (per stuk)		20,60 A
ER00783471 Knelpijpje recht 8 mm voor slang (per stuk)		4,00 A
ER00783463 Knelpijpje gebogen 8 mm voor slang (per stuk)		16,48 A
ER00784001 Knelpijpje recht 10 mm voor slang (per stuk)		4,42 A
ER00784028 Knelpijpje gebogen 10 mm voor slang (per stuk)		10,80 A



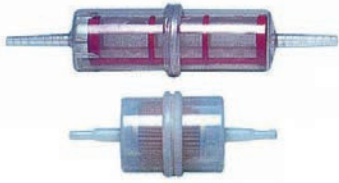

Brandstoffilters

Geschikt voor benzine en diesel.

	OMSCHRIJVING	TYPE	DEBIET MAX. L/H	SLANGADAPTER	PRIJS
EU17.658.00	Inline plastic filter	Klein	50	6-8 mm	2,59 A
EU17.658.01	Inline plastic filter	Groot	150	8-10 mm	3,89 A



Peilglas units

Peilglas units voor directe plaatsing op een tank. Peilglasdikte Ø12. Bevestiging door middel van 1/2" fitwerk. Afsluitbaar door middel van drukknop op onderste knie.

	OMSCHRIJVING	PRIJS
H08562212	Peilglas van plexiglas met een lengte van 2.00 meter	25,02 A
H08561813	Peilglasknie 1/2" bevestiging bovenzijde	30,26 A
H08561814	Peilglasknie 1/2" bevestiging onderzijde	40,35 A
H08561413	Peilglaskraan zelfsluitend d.m.v. drukknop, met plug	99,78 A
H08561213	Peilglaskraan met aftap 1/2"	65,22 A
H08562712	Peilglasrubber 12x18x8,5 12/13mm	3,28 A



Oliestandogen

	OMSCHRIJVING	TYPE	MATERIAAL	MAATVOERING	PRIJS
SR-20430	Oliestandoog	240/TH	messing	3/8" bsp	16,50 B
SR-20395	Oliestandoog	240/TH	messing	1/2" bsp	17,00 B
SR-20420	Oliestandoog	240/TH	messing	3/4" bsp	20,00 B
SR-20385	Oliestandoog	240/TH	messing	1" bsp	25,00 B

GEEF BACTERIËN GEEN KANS IN DE DIESEL



Bacteriebestrijder

Voorheen Netbiokem/Kathon

Bacteriën zitten in alle dieselbrandstof. Deze leveren geen probleem op zolang ze zich maar niet ongebreideld kunnen vermenigvuldigen. De uitscheidingen van deze bacteriën zijn de boosdoeners. Dit is een slijmachtige substantie die de filters kan verstoppen. Het is dus zaak te zorgen dat de bacteriën zich niet zo lekker voelen zodat ze zich gaan voortplanten.

Bacteriën ontstaan als:

- De brandstof warm is
- Er water in de brandstof aanwezig is
- De brandstof voldoende tijd heeft stilgestaan in de tank (die van u, of die van de pomphouder)

Het is wellicht raadzaam om voorzorgen te nemen. Dit kan door middel van het toevoegen van het bacteriedodende middel Knock Down. Een kleine toevoeging aan uw diesel voorkomt de slijmvorming in uw tank.

Dosering:

Preventief gebruik: 50 ml per 1000 liter diesel/EN590

Zware besmetting: 400 ml per 1000 liter diesel/EN590

	OMSCHRIJVING	INHOUD	PRIJS
SM007	Dieselbacteriebestrijder	500 ml	36,40 H
SM005	Dieselbacteriebestrijder	1000 ml	56,60 H
IGD500	Ignishion bacteriebestrijder	500 ml	49,00 H

LAAT JE INFORMEREN DOOR ONS TEAM

Combi 296 filter losse onderdelen

	OMSCHRIJVING	PRIJS
KUHDF296	Combi 296 filterelement los	3,19 A



Separ brandstoffilters

Separ brandstoffilter - waterafscidders 30 micron.

	OMSCHRIJVING	MODEL	TYPE	FLOW L/UUR	KOM	PRIJS
SNSWK2000-5	Separ brandstoffilter	SWK-2000/5	enkel	300	kunststof	229,30 B
SNSWK2000-5M	Separ brandstoffilter	SWK-2000/5M	enkel	300	aluminium	241,40 B
SNSWK2000-10	Separ brandstoffilter	SWK-2000/10	enkel	600	kunststof	295,70 B
SNSWK2000-10M	Separ brandstoffilter	SWK-2000/10M	enkel	600	aluminium	307,85 B
SNSWK2000-18	Separ brandstoffilter	SWK-2000/18	enkel	1080	kunststof	663,85 B
SNSWK2000-18M	Separ brandstoffilter	SWK-2000/18M	enkel	1080	aluminium	675,90 B
SNSWK2000-5U	Separ brandstoffilter	SWK-2000/5U	dubbel	300	kunststof	856,95 B
SNSWK2000-5UM	Separ brandstoffilter	SWK-2000/5UM	dubbel	300	aluminium	881,10 B
SNSWK2000-10U	Separ brandstoffilter	SWK-2000/10U	dubbel	600	kunststof	1.013,85 B
SNSWK2000-10UM	Separ brandstoffilter	SWK-2000/10UM	dubbel	600	aluminium	1.037,95 B
SNSWK2000-18U	Separ brandstoffilter	SWK-2000/18U	dubbel	1080	kunststof	1.870,75 B
SNSWK2000-18UM	Separ brandstoffilter	SWK-2000/18UM	dubbel	1080	aluminium	1.894,90 B



Separ onderdelen

	OMSCHRIJVING	VOOR TYPE	PRIJS
SNSE30421	Dekselafdichting	SWK2000/18	19,00 A
SNSE30423	Bowlafdichting	SWK2000/18	11,50 A
SNSE30440	Dekselafdichting	SWK2000/40	35,75 A
SNSE30442	Bowlafdichting	SWK2000/40	0,00 A
SNSE30545	Dekselafdichting	SWK2000/5	12,00 A
SNSE30556	Dekselafdichting	SWK2000/10	17,46 A
SNSE30565	Bowlafdichting	SWK2000/5	10,90 A
SNSE30576	Bowlafdichting	SWK2000/10	11,25 A
SNSE40002	Afdichting t.b.v. aftapkraan		4,25 A



Separ filter elementen

	OMSCHRIJVING	VOOR TYPE	PRIJS
SNSE00530	Filter element 00530	SWK2000/5/50	19,60 B
SNSE00530/50	Filter element 00530/50	SWK2000/5/50	24,09 B
SNSE01030	Filter element 01030	SWK2000/10	23,80 B
SNSE01830	Filter element 01830	SWK2000/18	36,40 B
SNSE20110	Filter element 20110	KWA50	19,00 B
SNSE20130	Filter element 20130	KWA50	18,20 B
SNSE20230	Filter element 20230	KWA100	27,80 B
SNSE20430	Filter element 20430	KWA90	23,80 B
SNSE20510	Filter element 20510	vervanger van 20502	19,25 B
SNSE20530	Filter element 20530	KWA20/1001	20,00 B
SNSE04030	Filter element 04030	SWK2000/40	66,50 B

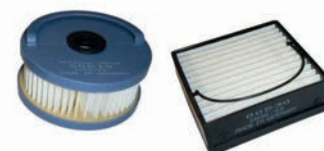

Een haperende motor, hoe dan?

Voorkom dus dieselpest



Het CJC brandstofomloopfiltersysteem

Herkent u het? De boot komt uit de winterstalling en u wilt gaan varen maar na verloop van begint de motor te haperen en slaat deze af. Nu kunnen er meerdere oorzaken zijn. U gaat kijken en ziet dat het brandstoffilter volledig verstopt zit met zwarte slurrige: dieselpest. Wat is nu eigenlijk een dieselbacterie of dieselpest? Dieselbacterie is eigenlijk een verscheidenheid aan verschillende bacteriën, gisten en schimmels. Deze kunnen onder andere via water en of lucht de tank binnentreden. Opzich is de bacterie niet schadelijk. Het is eerder de sludge die de bacterie bij het vermeerderen afscheidt, die schadelijk is. De bacterie leeft voornamelijk op de laag tussen de diesel en het water onderin de tank. Er is dus water nodig om last te hebben van dieselpest.

Dieselpest zorgt voor:

- Incomplete verbranding
- Verstopte filters
- Verstopte injectoren
- Putcorrosie in de brandstoftank

'Ik tank altijd schone diesel, dus ik heb toch geen probleem?' Dat heeft u wel. De nieuwere generatie diesel. De zogenaamde EN590 kan tot 7% biodiesel bevatten. Deze trekt tot 20 keer meer vuil en water aan. De kans op dieselbacterie neemt met de nieuwere type diesel dus toe. Echter zelfs met GTL in je tank kan dieselpest voorkomen. Iedere diesel bevat namelijk water, echter wanneer er te veel water voorkomt in diesel kan dit slechte verbranding en dieselpest veroorzaken.

Water in diesel kan in drie vormen voorkomen:

- Gebonden water, is niet zichtbaar maar is altijd aanwezig
- Emulsie, de diesel ziet er dan wat glazig uit
- Vrijwater, dit is de meest bekende vorm en zit onder in de tank

Mocht dit aanwezig zijn dan is er een verhoogde kans op dieselpest.

"Ik voeg preventief een bacteriedodend middel toe (biocide), dus ik heb geen problemen." Door het toevoegen van een biocide kan diesel zijn smerende werking deels verliezen. Daarnaast geeft het afzet in de motor. De motor kan hierdoor dus eerder defect raken. Als je biocide toevoegt in het geval dat er al dieselbacterie aanwezig is, dan zal deze alleen de bacterie doden. Al het sludge blijft onder in de tank. Deze zal dus inclusief het water verwijderd moeten worden.

Gelukkig is er een oplossing: het CJC brandstofomloopfiltersysteem. Combi Noord beschikt over een filtersysteem waarmee alle vocht en vervuiling uit de brandstof verwijderd wordt. De tank wordt met dit systeem gespoeld. Dit gebeurt separaat van het normale brandstofsysteem. Aan de hand van de tankinhoud wordt een filtersysteem met een bepaalde capaciteit gekozen. Dit systeem reinigt periodiek uw tank waardoor de brandstof absoluut vochtvrij is en er geen algengroei zal ontstaan. Tevens kunnen wij een unit verzorgen die tijdelijk kan worden toegepast om sterk vervuilde tanken of tanken met algengroei te reinigen.



DE PEST VOOR JE DURE MOTOR!

	OMSCHRIJVING	VOLTAGE	PRIJS
CJC001-12	Brandstof separator unit PTU15/12M	12V	3.279,85 C
CJC001-24	Brandstof separator unit PTU15/12M	24V	3.279,85 C
CJC001-220V	Brandstof separator unit PTU15/12M	220V	3.279,85 C
CJC002	Filter t.b.v. PTU15/12M (CJC001)		197,15 C

CATALOGUS 2025

ELEKTRICITEIT 005

VERLICHTING 097

INSTRUMENTEN, RADIO EN TV 141

NAVIGATIE APPARATUUR 167

POMPEN, SANITAIR, SLANGEN EN FITWERK 193

BOEGSCHROEVEN, SPUDPALEN EN STABILIZER 263

COMFORT AAN BOORD 279

SCHEEPSRAMEN, VLUCHTLUIKEN EN RUITENWISSERS 323

VOORTSTUWING 337

RONDOM DE MOTOR 349

VEILIGHEID, ONDERHOUD

ANKERLIEREN EN DEKUITRUSTING 441



Blokland vetpersen

Solide vetpersen bestaande uit een bronzen kap, stalen huis, oplopend spindel met een rubber zuiger. Leverbaar met een aansluiting onder of met een voetplaat. In het laatste geval zit de aansluiting aan de zijkant.

	OMSCHRIJVING	TYPE	AFM. (ØXH)	AANSLUITING	INHOUD	PRIJS
BLPVPS	Vetpers	voetplaat smal	195 x Ø60	3/8" zij	½ ltr	92,70 B
BLPVPB	Vetpers	voetplaat breed	150 x Ø90	3/8" zij	½ ltr	104,03 B
BLPAOS	Vetpers	onder smal	195 x Ø60	3/8" onder	½ ltr	91,67 B
BLP1VP	Vetpers	voetplaat breed	255 x Ø90	3/8" zij	1 ltr	108,15 B
BLP1AO	Vetpers	onder	255 x Ø90	3/8" onder	1 ltr	108,15 B

Blokland vetpers accessoires



	OMSCHRIJVING	INHOUD	DIAMETER Ø	LENGTE (MM)	PRIJS
BLPRZ	Zuiger voor vetpers	0.5 liter	52 mm		8,76 B
BLPRZ1	Zuiger voor vetpers	1.0 liter	81 mm		9,19 B
Flvets150	Vetpersslang inclusief verlopen			500 mm	30,02 B
Flvets1000	Vetpersslang inclusief verlopen			1000 mm	40,86 B

Schaarvetpers

Standaard schaarvetpers met een stalen smeernippelverbinding.



	OMSCHRIJVING	INHOUD	AANSLUITING	PRIJS
07079	Schaarvetpers	500 ml		31,76 A
FE15038	Smeernippel		1/4" bsp recht	5,51 A

Perma vetpatronen

Inhoud 120cc te doseren voor één, drie of zes maanden. Ideaal voor schroefaskoningen.



	OMSCHRIJVING	PRIJS
OAP06	Perma vetpatroon 6 maanden	52,00 A

Stauffer vetpot

Vetpotjes voor o.a. op de roerkoning. Smering door aandraaien van het potje. Materiaal: staal.



	OMSCHRIJVING	VETPOT	AFMETING (Ø)	INHOUD (CM³)	AANSLUITING	PRIJS
LE001	Stauffer vetpot	nr. 1	Ø18	2	1/8" bsp	14,36 A
LE002	Stauffer vetpot	nr. 2	Ø26	5	1/4" bsp	14,50 A
LE003	Stauffer vetpot	nr. 3	Ø32	10	1/4" bsp	19,93 A
LE004	Stauffer vetpot	nr. 4	Ø38	17	1/4" bsp	22,15 A
LE005	Stauffer vetpot	nr. 5	Ø49	35	1/4" bsp	25,00 A
LE006	Stauffer vetpot	nr. 6	Ø58	50	1/4" bsp	22,15 A
LE007	Stauffer vetpot	nr. 7	Ø66	70	3/8" bsp	62,24 A
LE008	Stauffer vetpot	nr. 8	Ø82	120	3/8" bsp	66,24 A



**ERVAAR DE NIEUWE COMBI NOORD WEBSHOP ZELF:
NU NOG SNELLER ZOEKEN, COMPLETER IN INFORMATIE EN
MET TOEGANG TOT DE NIEUWE MMG PORTAL**



Veerbelast vetpotje

Werkt mechanisch door middel van een veer. Zelf te vullen via hydraulische smeernippel met behulp van een schaarvetpuit.

Eigenschappen:

- Doorzichtig, dikwandig en onbreekbaar kunststof reservoir
- Regelbaar, voorzien van veiligheidsklep, montage in elke stand mogelijk
- Milieuvriendelijk en goedkoop
- Smeervet van uw eigen keuze
- Messing met kunststof pot en verzinkte veer

	OMSCHRIJVING	INHOUD	AANSLUITING	PRIJS
HO4813500	Vetpot veerbelast SBK-50	55 ml	1/4" buitendraad	126,40 A



Carteraftappomp

Carterpompje voor diverse toepassing.

	OMSCHRIJVING	AANSLUITING	PRIJS
BLCPL	Carteraftappomp	3/8" bsp	56,10 B
BLCPB	Carterpomp-beugel		9,27 B
BLCPR	Carterpomp rubbertje		3,20 B



Schroefasvet en vetpatronen

	OMSCHRIJVING	MERK	VISCOCITEIT	VERPAKKING	PRIJS
SM002	Vetpatroon	Q8 Ruysdael SG	520	400 g	8,73 H
SME701380	Vaseline protect spray	Eurol	1	400 ml	12,45 H
SME901160-400G	Marine vet EP 2/3	Eurol	465	400 g	13,25 H
SME901160-500G	Marine vet EP 2/3	Eurol	465	500 g	18,90 H
SME901160-5KG	Marine vet EP 2/3	Eurol	465	5 kg	133,25 H
SM003	Schroefaskoker vet	Argos	465	1 kg	15,25 H
SM023	Schroefaskoker vet	Argos	465	5 kg	59,00 H



Motor- en transmissieolie

	OMSCHRIJVING	MERK	SPECIFICATIE	VERPAKKING	PRIJS
SME113665-1L	Transmissieolie	Eurol	ATF III G	1 liter	18,95 H
SME113665-5L	Transmissieolie	Eurol	ATF III G	5 liter	80,88 H
SME100094-1L	Motorolie	Eurol Turbosyn	10W-40	1 liter	15,00 H
SME100094-5L	Motorolie	Eurol Turbosyn	10W-40	5 liter	61,25 H
SME100020-5L	Motorolie	Eurol Special	15W-40	5 liter	78,75 H
SME101270-5L	Motorolie	Eurol Monograde	HDS SAE 30	5 liter	74,25 H
SM004	Motorolie	Q8 Synthème	SAE 10W-40	1 liter	7,00 H
SM006	Motorolie	Q8 Formula Plus	SAE 15W-40	1 liter	10,12 H
SM021	Motorolie	Q8 T400	SAE 30	5 liter	55,50 H
OMMO	Motorolie	MPM	15W40	5 liter	32,00 H
SM024	Transmissieolie	Q8 Dexron III	ATF 15	1 liter	18,22 H
SM025	Transmissieolie	Q8 Dexron III	ATF 15	5 liter	61,62 H
SM019	Q8 Formule motorolie	Q8	10W40	4 liter	41,30 H
SMBL051001	Staatstukolie	-	-	1 liter	15,68 H



WIJ HEBBEN HET VETSTE ASSORTIMENT

Hydrauliekolie



	OMSCHRIJVING	MERK	SPECIFICATIE	VERPAKKING	PRIJS
SME108690-5L	Hydrauliek olie	Eurol Hykrol HLP	ISO-VG 15	5 liter	73,75 H
SME108700-5L	Hydrauliek olie	Eurol Hykrol HLP	ISO-VG 22	5 liter	73,25 H
SME108800-1L	Hydrauliek olie	Eurol Hykrol VHLP	ISO-VG 32	1 liter	14,78 H
SME108720-5L	Hydrauliek olie	Eurol Hykrol HLP	ISO-VG 46	5 liter	58,50 H
SM028	Hydrauliek olie	Q8 HVD	15	1 liter	10,75 H
SM027	Hydrauliek olie	Q8 HVD	15	5 liter	50,63 H
SM012	Hydrauliek olie	Q8 Fluid	22	1 liter	11,63 H
SM013	Hydrauliek olie	Q8 Fluid	22	5 liter	45,67 H
SM001	Hydrauliek olie	Q8	32	1 liter	13,87 H
SM026	Hydrauliek olie	Q8	46	5 liter	43,75 H



Hadex drinkwaterdesinfectie

Hadex is een veilig, effectief en makkelijk toepasbaar product, speciaal bedoeld voor het desinfecteren van opgeslagen drinkwater en reinigen van tanks en leidingsystemen.

De werking van Hadex berust op het vertrouwde chloorprincipe. Hadex start onmiddellijk met de desinfectie en na een korte inwerkperiode van 30 minuten, is het water geschikt voor consumptie.

Hadex dient regelmatig aan het water te worden toegevoegd. In de regel bij elke tankbeurt afgestemd op de hoeveelheid in te nemen drinkwater. Chloor heeft namelijk een korte levensduur en is temperatuur gevoelig. Wordt Hadex gebruikt als reinigingsmiddel dan gebeurt dat in een hoge dosering. Na reiniging zal dan ook goed gespoeld moeten worden. Contacttijd bij reiniging 24 uur!

Hadex kan goed worden bewaard en is tenminste 1,5 jaar houdbaar bij normale omstandigheden (25-30°C). Indien Hadex in de koeling wordt bewaard (<6°C) bedraagt de houdbaarheid tenminste 3 jaar.

Doseren van Hadex:

Inhoud watertank	50 l	100 l	150 l
Dosering Hadex bij reiniging van tanks	20 ml	40 ml	60 ml
Dosering Hadex bij desinfectie van drinkwater	10 ml	20 ml	30 ml

	OMSCHRIJVING	INHOUD	PRIJS
H08950399	Hadex drinkwaterdesinfectie	30 ml	20,53 A
H08950400	Hadex drinkwaterdesinfectie	250 ml	24,43 A
H08950401	Hadex drinkwaterdesinfectie	1 liter	32,77 H



Antivries

Mengverhouding:

50% antivries - 50% water beschermt tot -36°C

40% antivries - 60% water beschermt tot -26°C

	OMSCHRIJVING	INHOUD	KLEUR	PRIJS
OMAV	Antivries	5.0 liter	Blauw	29,38 H
OMAV-20LTR	Antivries	20.0 liter	Blauw	116,50 H
OMAV-60LTR	Antivries	60.0 liter	Blauw	325,50 H



Koelvloeistof

Koelvloeistof voor totale afvulling van open en gesloten koelsystemen. Geeft zomers een optimale koeling en beschermt tegen vorst in de winter.

Voorkomt roest, corrosie, ketelsteen en schuim. Tast rubber en lak niet aan. Navullen met water niet nodig.

	OMSCHRIJVING	INHOUD	KLEUR	PRIJS
SM014	Koelvloeistof G12 - 38°C	1.0 liter	Rood	8,23 H
OMKV26	Koelvloeistof -26°C	5.0 liter	Blauw	15,97 H



Loxéal afdichtingmiddel

Loxéal afdichting middel voor diverse toepassingen.

De Loxéal 58-11 is goedgekeurd voor gas, LPG, water en zuurstof.

De Loxéal 55-03 wordt hoofdzakelijk gebruikt voor afdichtingen van vette vloeistoffen zoals gasolie en hydrauliek.

	OMSCHRIJVING	BIJZONDERHEDEN	INHOUD	PRIJS
IRLOX5811	Loxéal 58-11	afdichtingmiddel voor water, gas etc.	75 ml	23,25 B
IRLOX5811/250	Loxéal 58-11	afdichtingmiddel voor water, gas etc.	250 ml	76,00 B
IRLOX5533	Loxéal 55-03	afdichtingmiddel oliebestendig	50 ml	19,08 B
IRLOX5533/250	Loxéal 55-03	afdichtingmiddel oliebestendig	250 ml	76,00 B



Zettex MS 25 Ultraseal

Zettex MS 25 Ultraseal is een MS Polymer afdichtingskit die toegepast kan worden op vrijwel iedere ondergrond. Zettex MS 25 Ultraseal kan gebruikt worden voor het afdichten van de meest voorkomende voegen. Zettex MS 25 Ultraseal is overschilderbaar met de meest voorkomende watergedragen verfsystemen. Drogingsvertraging kan soms optreden. Testen vooraf is aanbevolen. Zettex MS 25 Ultraseal is tevens geschikt als afdichting in chemische omgeving en in natte ruimten. De kleuren wit, zwart, grijs en transparant zijn uit voorraad leverbaar, overige kleuren op bestelling leverbaar in een veelvoud van 12 stuks.

- Duurzaam elastisch blijvend
- Hoge absorptie van akoestische vibraties
- Snel uithardend, 3 mm per 24 uur
- Krimp vrij
- Hoge mechanische weerstand
- Schimmel en bacterie bestendig
- Geen randzone vervuiling bij marmer en natuursteen
- Isocyaanaat-, oplosmiddel- en siliconenvrij
- Overschilderbaar met de meeste watergedragen verfsystemen



	OMSCHRIJVING	KLEUR	INHOUD	PRIJS
ZE496000	Zettex MS 25 Ultraseal	wit	290 ml	10,30 A
ZE496024	Zettex MS 25 Ultraseal	zwart	290 ml	10,30 A
ZE496014	Zettex MS 25 Ultraseal	grijs	290 ml	10,30 A
ZE496002	Zettex MS 25 Ultraseal	transparant	290 ml	10,30 A
ZE496018	Zettex MS 25 Ultraseal	antraciet	290 ml	10,30 A
ZE496022	Zettex MS 25 Ultraseal	beige	290 ml	10,30 A
ZE496042	Zettex MS 25 Ultraseal	transparant/grijs	290 ml	10,30 A

Zettex MS 30 Construct

Zettex MS 30 Construct is een universele lijm en constructievoegkit voor het verlijmen van alle soorten materialen behalve PE en PP. Zettex MS 30 Construct kan toegepast worden op iedere ondergrond; is extreem veelzijdig en is het antwoord op iedere gewenste verlijming. De kleuren wit, zwart, grijs en transparant zijn uit voorraad leverbaar, overige kleuren op bestelling leverbaar in een veelvoud van 12 stuks.

- Duurzaam elastisch blijvend
- Hoge absorptie van akoestische vibraties
- Snel uithardend, 3 mm per 24 uur
- Krimp vrij
- Hoge mechanische weerstand
- Schimmel en bacterie bestendig
- Geen randzone vervuiling bij marmer en natuursteen
- Isocyaanaat-, oplosmiddel- en siliconenvrij



	OMSCHRIJVING	KLEUR	INHOUD	PRIJS
ZE111331	Zettex MS 30 Construct	wit	290 ml	7,33 A
ZE111332	Zettex MS 30 Construct	zwart	290 ml	7,33 A
ZE111333	Zettex MS 30 Construct	grijs RAL 7005	290 ml	7,33 A
ZE111334	Zettex MS 30 Construct	transparant	290 ml	7,33 A
ZE111335	Zettex MS 30 Construct	beige	290 ml	7,33 A
ZE111336	Zettex MS 30 Construct	bruin	290 ml	7,33 A
ZE111317	Zettex MS 30 Construct	grijs RAL 7004	290 ml	7,33 A



ZETTEX



Zettex MS 57 Marine Bond

De Zettex MS 57 Marine Bond is een hoogwaardige één componenten afdichtingskit op basis van MS Polymer. Dit product wordt gebruikt voor het waterdicht afdichten van naden in teakhouten dekken en andere dek materialen.

- Lijm- en voegkit in één
- Duurzaam & UV-bestendig
- Zeer goed hechting op veel bouwmaterialen
- Blijvend elastisch
- Oplosmiddel en isocyanaatvrij
- Na uitharding goed schuurbaar

**MARINE
BOND**

	OMSCHRIJVING	KLEUR	INHOUD	PRIJS
ZE250135	Zettex MS 57 Marine Bond	wit	290 ml	13,24 A
ZE250136	Zettex MS 57 Marine Bond	zwart	290 ml	13,24 A
ZE250137	Zettex MS 57 Marine Bond	grijs	290 ml	13,24 A



Zettex MS 60 Superior

Zettex MS 60 Polymer is een universeel hecht- en constructie voegafdichtingsmiddel voor het hechten van allerlei soorten materialen behalve PE en PP. Dit polymeer kan op elk oppervlak worden gebruikt; is extreem veelzijdig en is het antwoord op elke gewenste hechting. Zettex MS 60 Polymer is volledig vrij van oplosmiddelen, weekmakers, siliconen en Isocyanaten. Zettex MS 60 Polymer is NSF en Isega- gecertificeerd. Daarom kan het worden gebruikt in de voedingsmiddelen industrie. De kleuren wit, zwart, grijs en transparant zijn uit voorraad leverbaar, overige kleuren op bestelling leverbaar in een veelvoud van 12 stuks.

- Duurzaam elastisch blijvend
- Hoge absorptie van akoestische vibraties
- Snel uithardend, 3 mm per 24 uur
- Krimp vrij
- Hoge mechanische weerstand
- Schimmel en bacterie bestendig
- Geen randzone vervuiling bij marmer en natuursteen
- Isocyanaat-, oplosmiddel- en siliconenvrij

SUPERIOR

	OMSCHRIJVING	KLEUR	INHOUD	PRIJS
ZE495195	Zettex MS 60 Superior	wit	290 ml	14,47 A
ZE495196	Zettex MS 60 Superior	zwart	290 ml	14,47 A
ZE495197	Zettex MS 60 Superior	grijs	290 ml	14,47 A
ZE495192	Zettex MS 60 Superior	transparant	290 ml	14,47 A
ZE495191	Zettex MS 60 Superior	aluminium	290 ml	14,47 A
ZE495193	Zettex MS 60 Superior	crème	290 ml	14,47 A
ZE495198	Zettex MS 60 Superior	bruin	290 ml	14,47 A
ZE495199	Zettex MS 60 Superior	beige	290 ml	14,47 A



Zettex MS 70 High-Tack

Zettex MS 70 High Tack is een universele lijm en constructievoegkit voor het verlijmen van alle soorten materialen behalve PE en PP. Zettex MS 70 High Tack heeft een zeer hoge aanvangskleefkracht en kan toegepast worden op de meest voorkomende ondergronden. Zettex MS 70 High Tack is speciaal ontwikkeld voor het verlijmen op steen, beton, spiegels, glas, gips, PU, PVC, harde kunststoffen, glazuur, keramiek, koper, lood, zinn, aluminium, metalen, legeringen en roestvrij staal.

- Duurzaam elastisch blijvend
- Hoge absorptie van akoestische vibraties
- Snel uithardend, 2 mm per 24 uur
- Krimp vrij
- Hoge mechanische weerstand
- Schimmel en bacterie bestendig
- Geen randzone vervuiling bij marmer en natuursteen
- Isocyanaat-, oplosmiddel- en siliconenvrij

**HIGH
TACK**

	OMSCHRIJVING	KLEUR	INHOUD	PRIJS
ZE495320	Zettex MS 70 High-Tack	wit	290 ml	14,47 A
ZE495327	Zettex MS 70 High-Tack	zwart	290 ml	14,47 A

Zettex MS 80 Strongbond

Zettex MS 80 Strongbond is een extreem sterke lijm- en voegkit voor het verlijmen van de meest gangbare materialen, behalve PE en PP. Zettex MS 80 Strongbond kan op de meest voorkomende oppervlakken worden aangebracht. Vanwege zijn extreme treksterkte is Zettex MS 80 Strongbond geschikt voor gebruik in de vliegtuigbouw, de automobieliindustrie en offshore.

- Duurzaam elastisch blijvend
- Hoge absorptie van akoestische vibraties
- Snel uithardend, 4 mm per 24 uur
- Krimp vrij
- Hoge mechanische weerstand
- Schimmel en bacterie bestendig
- Isocyaan-, oplosmiddel- en siliconenvrij

**STRONG
BOND**



	OMSCHRIJVING	KLEUR	INHOUD	PRIJS
ZE495900	Zettex MS 80 Strongbond	zwart	290 ml	20,63 A

Zettex S30 Easycontact

Zettex Easycontact S30 hecht een breed scala aan substraten, waaronder hout, metalen, rubber, textiel, de meeste kunststoffen, karton, polyethyleen en beton. Het is ideaal voor permanente verbindingen die een goede beginsterkte vereisen. Het biedt een goede temperatuurbestendigheid en als het wordt beschermd tegen vervuiling heeft het een open tijd van enkele uren. Bij twijfel eerst testen. Sommige vinyls bevatten een grote hoeveelheid weekmakers, die de hechting van de lijm kunnen migreren en verzachten.

- Snelle eenvoudige applicatie
- Sneldrogend
- Hoge vaste stoffen gehalte
- Weerstand tegen hoge temperaturen
- DCM vrij
- Lange open tijd
- Verlijmt een breed scala aan ondergronden

**EASY
CONTACT**



	OMSCHRIJVING	HOEVEELHEID	PRIJS
ZE300202	Zettex S30 Easycontact	1.0 kg	15,25 A
ZE300203	Zettex S30 Easycontact	2.5 kg	35,60 A
ZE300200	Zettex S30 Easycontact	5.0 kg	68,17 A
ZE300204	Zettex S30 Easycontact	10.0 kg	125,79 A
ZE300220	Zettex S30 Easycontact	25.0 kg	264,21 A
ZE300267	Zettex S30 Easycontact	50.0 kg	489,55 A
ZE300216	Zettex S30 Easycontact	200.0 kg	2.135,93 A

Zettex Spraybond X 10 Standard

Zettex Spraybond X10 Standard is een sneldrogende universele spuitlijm voor de snelle en nauwkeurige hechting van vloerbedekking, schuim, kurk, isolatiematerialen, rubber, karton en de meest voorkomende hout- en bouwmaterialen. Zettex Spraybond X10 Standard heeft een temperatuurbestendigheid van maximaal 55 °C.

- Sneldrogend
- Extreem krachtig
- Hoog vaste stof gehalte
- Universeel toepasbaar
- Kant en klaar
- DCM vrij



	OMSCHRIJVING	HOEVEELHEID	PRIJS
ZE451101	Spraybond X10 Standard	476 gr Aerosol	18,10 A

Zettex Threadsealer

Zettex Threadsealer is ontworpen voor het vergrendelen en afdichten van metalen buizen en fittingen. Het product hardt uit wanneer het wordt gesloten in afwezigheid van lucht tussen nauwsluitende metalen oppervlakken en voorkomt losraken en lekken van schokken en trillingen. De thixotrope aard vermindert de migratie van vloeibaar product na aanbrengen op het oppervlak. Goede chemische / oplosmiddelbestendigheid tegen ethanol, motorolie, loodvrije benzine en remvloeistof.

	OMSCHRIJVING	INHOUD	PRIJS
ZE496103	Zettex Threadsealer	65 ml	17,66 A



ZETTEX



Zettex Epoxy Stick Metal

Zettex Epoxy Stick is een vormbare tweedelige epoxy. Dit reparatieproduct wordt in één minuut (handmatig) gemengd en zorgt voor een langdurige reparatie. Zettex Epoxy Stick kan ook onder water worden aangebracht en hecht aan oppervlakken zoals glasvezel, metaal, hout, beton en glas. Zettex Epoxy Stick werkt ook heel goed als het in contact komt met verzadigde zoutoplossingen, gelode benzine, terpetine en propyleenglycol.

- IJzersterk
- Universeel inzetbaar
- Extreem lange levensduur
- Eenvoudig in gebruik
- Verhardt in 10 minuten
- Volle sterkte in 24 uur

	OMSCHRIJVING	INHOUD	PRIJS
ZE417002	Epoxy Stick Metal	180 ml (stick)	26,07 A



Zettex Packing Sealer

Zettex Packing Sealer is een gemodificeerde vochtverhardende siliconenkit op azijnzuurbasis met uitstekende hechtingseigenschappen op de meest uiteen lopende materialen. Zettex Packing Sealer is blijvend flexibel en bestand tegen temperaturen van - 60°C tot en met 330°C. Zettex Packing Sealer is benzine en dieselolie bestendig. Zettex Packing Sealer heeft een unieke verpakking en handige afsluitbare dop.

- Gebruiksklaar
- Multifunctioneel inzetbaar
- Chemicalien bestendig
- Groot temperatuur bereik

	OMSCHRIJVING	KLEUR	INHOUD	PRIJS
ZE472101	Zettex Packing Sealer (vloeibare pakking)	zwart	200 ml	32,50 A

ZETTEX: VOOR ELKE REPARATIE WAT WILS



Zettex Superglue

Zettex Superglue is een ultrasnelle, uithardende superlijm op basis van ethylcyanoacrylaat. Zettex Superglue is geschikt voor het snel lijmen van verschillende materialen.

- Supersnel
- Gebruiksklaar
- Zeer krachtig
- Universeel inzetbaar

	OMSCHRIJVING	KLEUR	INHOUD	PRIJS
ZE400001	Zettex Superglue	transparant	20 gr	8,96 A



Zettex Power-Tack

Zettex powertack is een snelhardende, waterbestendige en geurloze montagelijm met een zeer hoge kleefkracht. Door zijn unieke samenstelling combineert deze lijm alle verhoudingen van de reeds bestaande hout- en constructielijmen in één patroon.

- Schuurbaar, slijpbaar en schilderbaar (met de meeste high solid en watergedragen verfsystemen)
- Bruiseffect kan bereikt worden d.m.v. besproeien met water, hierdoor wordt het uitharding proces versneld
- Zeewater en chloorbestendig
- Niet geschikt voor de verlijming van alle pp/pe/pa

	OMSCHRIJVING	INHOUD	PRIJS
ZE495188	Zettex Power-Tack (houtlijm)	310 ml	14,45 A



Zettex Security Cleaner

Zettex Security Cleaner is een lijmverwijderaar die geen sporen of residu achterlaat en veilig te gebruiken is op bijna alle ondergronden. Zettex Security Cleaner is daarnaast een veelzijdige reiniger en ontvetter. Zettex Security Cleaner is veilig te gebruiken op de meeste kunststoffen, gelakte en geverfde oppervlakken, vinyl en glas.

- Zeer veilig
- Universeel toepasbaar
- Gebruiksklaar
- Mens en milieuvriendelijk
- Langzaam verdampend

**SECURITY
CLEANER**

	OMSCHRIJVING	INHOUD	PRIJS
ZE483001	Zettex Security Cleaner	500 ml	14,63 A

ZETTEX



Zettex kitspuit

Zettex Caulkgun is een solide kitpistool van hoge kwaliteit. Een eenvoudig aan te brengen pistool voor het aanbrengen van al onze afdichtingsmiddelen en lijmen in een patroonverpakking.

	OMSCHRIJVING	PRIJS
ZE400100	Zettex kitspuit	21,68 A



Rustyco roest oplosser

U wilt uw boot graag roestvrij houden. Vroeg of laat krijgt een metalen boot te maken met roestvorming. Rustyco producten zijn uitermate geschikt om roest te verwijderen van uw boot.

Gel- of Dompel-methode:

- Voor het verwijderen van roestplekken op de romp en andere onderdelen die niet losgemaakt kunnen worden kunt u het beste Rustyco-Gel gebruiken
- Voor de onderdelen die eenvoudig losgehaald kunnen worden van de boot adviseren we de dompel-methode toe te passen d.m.v. Rustyco roest-oplosser concentraat



	OMSCHRIJVING	SOORT	INHOUD	PRIJS
RU-1005	Rustyco roest-oplosser	gel	50 ml	11,35 B
RU-1004	Rustyco roest-oplosser	gel	1 l	24,50 B
RU-1003	Rustyco roest-oplosser	concentraat	1 l	26,25 B
RU-1010	Rustyco roest-oplosser	concentraat	10 l	109,55 B

Rustyco Reactor

Rustyco Kruipolie:

- Industrieel hoogwaardig, sterk kruipend
- Geeft duurzame smering, stopt piepen en kraken
- Inzetbaar als contactspray, verdrijft vocht
- Maakt stroeflopende delen snel weer gangbaar
- Voorkomt bevroering van sloten
- Reinigt en beschermt, siliconenvrij
- Ontwikkelt een zéér sterke PURPELING® reactie, in combinatie met de Reactor
- Dit maakt alles véél sneller en gemakkelijker los

Rustyco Reactor:

- Gaat een reactie aan met kruipolie, spuit dit óver de kruipolie heen en de roest breekt open en lost op.
- Zodra de Reactor óver de kruipolie is aangebracht, treedt na korte tijd de unieke PURPELING® reactie in werking
- Kleurt paars bij roest, heeft kenmerkende geur
- Roest breekt open, wordt poreus en lost op
- Alle poriën worden geopend
- Kruipolie trekt nu diep in de roest
- Kan moeiteloos doordringen tot de schroefdraad
- Werkt op élk merk kruipolie en multispray

KRUIPT WAAR HET NIET GAAN KAN



	OMSCHRIJVING	SOORT	INHOUD	PRIJS
RU-1404	Rustyco kruipolie	kruipolie	400 ml	13,11 B
RU-1411	Rustyco Reactor	reactor	300 ml	15,73 B

Anoden voor plaatsing aan de romp of op de kiel. Aangezien de scheepsschroef ervoor zorgt dat de elektrolytische werking bij de achtersteven het grootst is, is het raadzaam daar meerdere anoden te plaatsen. Verder is het aan te bevelen om anoden te plaatsen onder meer op het roerblad en de schroefas.

ALLES OVER ANODEN

Stelregel:

- Aluminium anoden voor zoet en brak water
- Zink anoden voor zout water

Tecnoseal anoden met stalen lasstrip type 1

	OMSCHRIJVING	MATERIAAL	GEWICHT (KG)	MAAT I	MAAT A	MAAT H	LENGTE STRIP	PRIJS
TA0101	Lasanode	aluminium	0,45	115 mm	60 mm	17 mm	25 x 200 mm	6,50 E
TA0102	Lasanode	aluminium	1,0	220 mm	70 mm	29 mm	25 x 300 mm	18,45 E
TA0103	Lasanode	aluminium	2,5	300 mm	80 mm	40 mm	30 x 400 mm	36,15 E
TA0110	Lasanode	aluminium	3,5	300 mm	125 mm	40 mm	30 x 400 mm	56,64 E
TA0104	Lasanode	zink	0,6	115 mm	60 mm	17 mm	25 x 200 mm	10,58 E
TA0105	Lasanode	zink	2,2	220 mm	70 mm	29 mm	25 x 300 mm	38,53 E
TA0106	Lasanode	zink	3,0	200 mm	90 mm	35 mm	25 x 300 mm	53,62 E
TA0111	Lasanode	zink	5,0	300 mm	80 mm	40 mm	30 x 400 mm	83,92 E

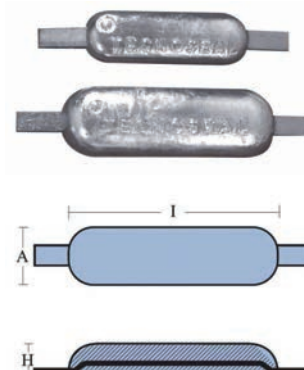

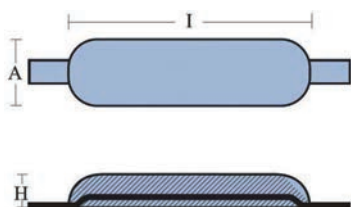

Tecnoseal anoden met aluminium lasstrip type 1

Met aluminium strip voor aluminium boten.

	OMSCHRIJVING	MATERIAAL	GEWICHT (KG)	MAAT I	MAAT A	MAAT H	LENGTE STRIP	PRIJS
TA0107	Lasanode met alu strip	aluminium	0,3	115 mm	60 mm	17 mm	25 x 200 mm	10,92 E
TA0108	Lasanode met alu strip	aluminium	1,0	220 mm	70 mm	29 mm	25 x 300 mm	22,12 E



Tecnoseal anoden met stalen lasstrip type 2

	OMSCHRIJVING	MATERIAAL	GEWICHT (KG)	MAAT I	MAAT A	MAAT H	LENGTE STRIP	PRIJS
TA0201	Lasanode	aluminium	0,6	120 mm	78 mm	25 mm	25 x 230 mm	12,21 E
TA0202	Lasanode	aluminium	1,2	165 mm	100 mm	42 mm	25 x 250 mm	22,43 E
TA0203	Lasanode	zink	1,0	120 mm	78 mm	25 mm	25 x 250 mm	17,44 E
TA0204	Lasanode	zink	1,8	140 mm	90 mm	35 mm	25 x 250 mm	34,38 E
TA0205	Lasanode met boutgaten steek 200mm	zink	2,0	140 mm	90 mm	42 mm	25 x 250 mm	34,16 E
TA0206	Lasanode	zink	3,0	165 mm	100 mm	42 mm	25 x 250 mm	54,07 E

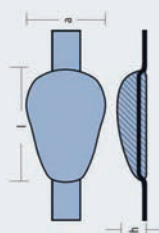

Tecnoseal anoden met aluminium lasstrip type 2

Met aluminium strip voor aluminium boten.

	LENGTE STRIP	MATERIAAL	GEWICHT (KG)	MAAT I	MAAT A	MAAT H	PRIJS
TA0207	25 x 230 mm	aluminium	0,45	120 mm	78 mm	25 mm	15,68 E

MME anoden aluminium met lasstrip

MME anoden worden geleverd met stalen lasstrip.



	OMSCHRIJVING	GEWICHT (KG)	LASSTRIP LENGTE (MM)	ANODE LENGTE (MM)	ANODE BREEDTE (MM)	PRIJS
MAMME02	anode met strip	0.25	200	120	40	11,29 E
MAMME004	anode met strip	0.50	260	180	60	14,78 E
MAMME008	anode met strip	0.90	300	220	75	22,15 E
MAMME012	anode met strip	1.30	300	200	95	31,22 E
MAMME017	anode met strip	2.10	440	290	100	31,44 E

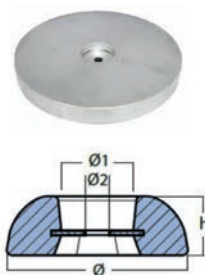

Tecnoseal roerblad anoden

	OMSCHRIJVING	MATERIAAL	VORM	GEWICHT (KG)	Ø (MM)	Ø1 (MM)	Ø2 (MM)	H (MM)	PRIJS
TA0301	Roerbladanode	aluminium	bol	0,2	70	22	8,5	13	9,46 E
TA0302	Roerbladanode	aluminium	bol	0,4	100	36	14,5	31	18,12 E
TA0303	Roerbladanode	aluminium	bol	0,8	140	36	14,5	36	24,72 E
TA0305	Roerbladanode	aluminium	plat	2,9	230	14	n.v.t.	25	77,25 E
TA0306	Roerbladanode	zink	bol	0,5	70	22	8,5	13	15,37 E
TA0307	Roerbladanode	zink	bol	1,0	100	36	14,5	31	24,22 E
TA0308	Roerbladanode	zink	bol	2,2	140	36	14,5	36	63,84 E
TA0309	Roerbladanode	zink	plat	6,8	220	45	14	25	157,30 E
TA0310	Roerbladanode	zink	plat	7,4	230	14	n.v.t.	25	157,30 E
TA88001	Roerbladanode	magnesium	plat	1,0	190	35	13	27	104,38 E



COMBINOORD.NL

DÉ WEBSHOP VOOR INDUSTRIE, RECREATIE EN WATERSPORT



Tecnoseal bol anoden

	OMSCHRIJVING	MATERIAAL	Ø1 (MM)	Ø (MM)	H (MM)	GEWICHT [KG]	PRIJS
TA04019A	Bol anoden	aluminium	19	54	51	0,19	11,90 E
TA04022A	Bol anoden	aluminium	22	54	51	0,17	11,90 E
TA0401	Bol anoden	aluminium	25	58	78	0,36	11,90 E
TA0402	Bol anoden	aluminium	30	58	78	0,36	18,59 E
TA0403	Bol anoden	aluminium	35	65	78	0,44	17,25 E
TA0404	Bol anoden	aluminium	40	81	98	0,56	15,32 E
TA0405	Bol anoden	aluminium	45	81	98	0,60	24,33 E
TA0406	Bol anoden	aluminium	50	93	98	0,70	24,33 E
TA0407	Bol anoden	zink	25	58	56	0,48	14,70 E
TA0408	Bol anoden	zink	30	58	56	0,44	14,50 E
TA0409	Bol anoden	zink	35	65	66	0,56	16,44 E
TA0410	Bol anoden	zink	40	81	77	0,97	30,35 E
TA0411	Bol anoden	zink	45	81	77	0,85	30,35 E
TA0412	Bol anoden	zink	50	93	88	1,18	31,33 E

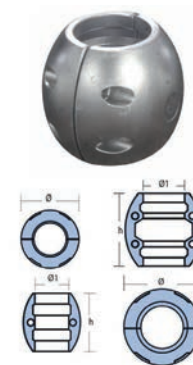

Bol anoden speciale maten

	OMSCHRIJVING	MATERIAAL	GATMAAT	PRIJS
EU43.800.19	Bol anode	zink	19	15,23 A
EU43.800.22	Bol anode	zink	22	14,75 A
EU43.800.26	Bol anode	zink	25.4 (1")	14,04 A
EU43.800.28	Bol anode	zink	28.6 (1 1/8")	14,08 A
EU43.800.32	Bol anode	zink	32	12,87 A
EU43.800.38	Bol anode	zink	38	15,77 A
EU43.800.44	Bol anode	zink	44 (1 3/4")	29,05 A
EU43.800.51	Bol anode	zink	51 (2")	32,55 A
EU43.800.55	Bol anode	zink	55	32,27 A
EU43.800.57	Bol anode	zink	57.15 (2 1/4")	33,87 A
EU43.800.60	Bol anode	zink	60	50,72 A
EU43.800.63	Bol anode	zink	63 (2 1/2")	52,81 A
EU43.800.70	Bol anode	zink	70	78,82 A
EU43.800.75	Bol anode	zink	75	74,48 A
EU43.800.80	Bol anode	zink	80	69,12 A

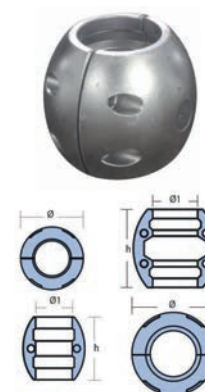

SIGNED, SEALED, DELIVERED

Tecnoseal ring anoden

	GEWICHT	MATERIAAL	Ø1 (MM)	Ø (MM)	H (MM)	PRIJS
TA05019A	0,12	aluminium	19	55	25	9,80 E
TA05022A	0,12	aluminium	22	55	25	9,80 E
TA0501	0,09	aluminium	25	55	25	9,80 E
TA0502	0,09	aluminium	30	66	25	9,80 E
TA0503	0,10	aluminium	35	65	18	9,80 E
TA0504	0,20	aluminium	40	80	20	17,78 E
TA0505	0,18	aluminium	45	80	20	21,78 E
TA0506	0,27	aluminium	50	90	25	30,24 E
TA0507	0,28	zink	25	65	18	9,44 E
TA0508	0,26	zink	30	65	18	10,00 E
TA0509	0,23	zink	35	65	18	10,00 E
TA0510	0,44	zink	40	80	20	13,83 E
TA0511	0,39	zink	45	80	20	13,83 E
TA0512	0,60	zink	50	90	25	23,69 E



Ring anoden speciale maten



	OMSCHRIJVING	MATERIAAL	GATMAAT	PRIJS
EU43.801.20	Ring anode	zink	19	9,20 A
EU43.801.22	Ring anode	zink	22	9,35 A
EU43.801.26	Ring anode	zink	25.4 (1")	9,03 A
EU43.801.32	Ring anode	zink	31.8 (1"1/4)	8,42 A
EU43.801.38	Ring anode	zink	38 (1"1/2)	8,45 A
EU43.801.55	Ring anode	zink	55	40,24 A
EU43.801.60	Ring anode	zink	60	45,90 A
EU43.801.65	Ring anode	zink	65	48,38 A
EU43.801.70	Ring anode	zink	70	53,22 A



Tecnoseal anoden type 15 en 25

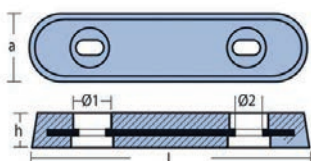

	OMSCHRIJVING	MATERIAAL	L (MM)	STEEK BOUTGATEN	Ø1 (MM)	Ø2 (MM)	A (MM)	H (MM)	GEWICHT (KG)	PRIJS
TA0601	Anode type 15	aluminium	150	80	27	11x15	60	25	0,42	26,49 E
TA0602	Anode type 25	aluminium	240	140	32	13x25	65	29	0,98	48,75 E
TA0603	Anode type 15	zink	150	80	27	11x15	60	25	0,97	27,83 E
TA0604	Anode type 25	zink	240	140	32	13x25	65	29	2,30	56,59 E

ONZE COLLECTIE ANODES IS LEGENDARISCH

Max Prop anoden

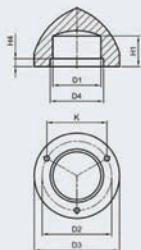

	OMSCHRIJVING	MODEL	ESPINNER	VORM	D2	K (GATAFSTAND)	D1	D3	PRIJS
MPA-Z78R3	Max Prop anode type Z78R3	Easy	78	rond	47	40.7	31	60	31,83 C
MPA-Z63R3	Max Prop anode type Z63R3	Classic rond	63	rond	50	43.3	38	60	32,22 C
MPA-Z85R3	Max Prop anode type Z85R3	Easy	85	rond	50	43.3	31	64	32,22 C
MPA-Z63T3	Max Prop anode type Z63T3	Classic driehoek	63	driehoek	54	46.8	38		26,95 C
MPA-Z90R3	Max Prop anode type Z90R3	Easy	90	rond	54	46.8	38	68	31,83 C
MPA-Z70T3	Max Prop anode type Z70T3	Classic driehoek	70	driehoek	58	50.2	41		31,83 C
MPA-Z70R3	Max Prop anode type Z70R3	Classic rond/Easy/Whisper	70/99	rond	58	50.2	43	68	31,83 C
MPA-Z101R3	Max Prop anode type Z101R3	Easy/Whisper	101	rond	60	52	43	78	32,22 C
MPA-Z111R3	Max Prop anode type Z111R3	Easy/Whisper	111	rond	65.8	57	49	83	39,56 C
MPA-Z83R3	Max Prop anode type Z83R3	Classic rond/Easy/Whisper	83/110/115	rond	65	56.3	45	80	40,00 C
MPA-Z83T3	Max Prop anode type Z83T3	Classic driehoek	83	driehoek	70	60.6	46		39,56 C
MPA-Z120R3	Max Prop anode type Z120R3	Whisper	120	rond	71.5	61.9	52	90	55,00 C
MPA-Z100R3	Max Prop anode type Z100R3	Classic rond	100	rond	77.5	67.1	52	92	46,20 C
MPA-Z126R3	Max Prop anode type Z126R3	Easy/Whisper	126/127	rond	77.5	67.1	52	92	46,20 C
MPA-Z129R3	Max Prop anode type Z129R3	Whisper	129	rond	80.5	69.7	56	104	63,80 C
MPA-Z100T3	Max Prop anode type Z100T3	Classic driehoek	100	driehoek	84	72.7	53		46,20 C
MPA-Z125T3	Max Prop anode type Z125T3	Classic driehoek	125	driehoek	100	86.6	80		63,80 C
MPA-Z144R3	Max Prop anode type Z144R3	Whisper	144	rond	92.2	79.8	64	122	90,20 C
MPA-Z145R3	Max Prop anode type Z145R3	Whisper	145/148	rond	90	77.9	65	117	90,20 C
MPA-Z160T3	Max Prop anode type Z160T3	Whisper	161	rond	103	89.4	71	130	85,80 C
MPA-Z161R3	Max Prop anode type Z161R3	Classic driehoek	160	driehoek	130	112.6	100		105,60 C
MPA-Z164R3	Max Prop anode type Z164R3	Whisper	164	rond	106	91.4	77	140	105,60 C
MPA-Z190R3	Max Prop anode type Z190R3	Whisper	190	rond	116	100.6	81	156	136,40 C

Tecnoseal Fairline anoden

	OMSCHRIJVING	MATERIAAL	AFMETING	SLEUFMATEN	GEWICHT (KG)	PRIJS
TA0701	Fairline anode	aluminium	200 x 65 mm	110 x 12 mm	0.59	24,22 E
TA0702	Fairline anode	aluminium	320 x 65 mm	2 keer 12 x 65 mm	1.00	37,44 E
TA0703	Fairline anode	zink	200 x 65 mm	110 x 12 mm	1.30	33,01 E
TA0704	Fairline anode	zink	320 x 65 mm	2 keer 12 x 65 mm	2.20	47,43 E

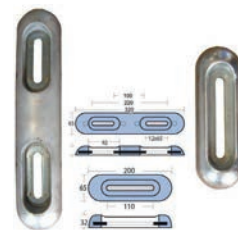

Tecnoseal Max Prop Saildrive anoden

	OMSCHRIJVING	MATERIAAL	TYPE	Ø (MM)	Ø1 (MM)	H (MM)	PRIJS
TA0803	Max Prop Saildrive anode	zink	2	92	42	25	32,03 E
TA0804	Max Prop Saildrive anode	zink	2	92	46	25	41,69 E



Tecnoseal dopmoer + anode

	OMSCHRIJVING	MATERIAAL	Ø AS (MM)	Ø (MM)	Ø1 (MM)	H (MM)	H1 (MM)	C (MM)	PRIJS
TA1001	Dopmoeranode compleet	zink	22-25	37	16x1,5	20	18	30	41,97 E
TA1002	Dopmoeranode compleet	zink	30	45	20x1,5	22	21	32	65,49 E
TA1003	Dopmoeranode compleet	zink	35	50	24x2,0	24	24	36	78,90 E
TA1004	Dopmoeranode compleet	zink	40	55	24x2,0	27	27	41	102,70 E
TA1005	Dopmoeranode compleet	zink	45	65	33x2,0	30	30	50	142,94 E
TA1006	Dopmoeranode compleet	zink	50	75	36x3,0	29	33	54	184,49 E

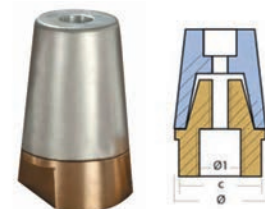

Tecnoseal anode voor dopmoer los

	OMSCHRIJVING	MATERIAAL	Ø AS (MM)	Ø (MM)	Ø1 (MM)	Ø2 (MM)	Ø3 (MM)	H (MM)	PRIJS
TA0901	Dopmoeranode los	zink	22-25	33	25,0	6,5	11,0	39	8,15 E
TA0902	Dopmoeranode los	zink	30	42	32,0	8,5	13,5	53	11,26 E
TA0903	Dopmoeranode los	zink	35	46	38,0	8,5	13,5	51	12,91 E
TA0904	Dopmoeranode los	zink	40	51	42,0	8,5	14,0	68	18,56 E
TA0905	Dopmoeranode los	zink	45	61	48,0	11,0	24,0	76	24,84 E
TA0906	Dopmoeranode los	zink	50	73	57,0	11,0	27,0	84	35,25 E

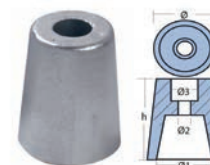

Anode kits voor Quick boegschroeven

	OMSCHRIJVING	VOOR BOEGSCHROEF	PRIJS
QP01001	Anode kit	Ø 110 - 125 mm	18,90 A
QP01002	Anode kit	Ø 140 mm	22,05 A
QP01004	Anode kit	Ø 185 mm TWIN	44,10 A
QP01006	Anode kit	Ø 250 mm	48,30 A
QP01008	Anode kit	Ø 300 mm	60,90 A



Side-Power anodes

TA12001/AS9105700 voor Side Power SE30/40

TA12002/AS9105600 voor Side Power SE60/80/100

TA12003/AS9105680 voor Side Power SE120, SE150, SH160, SE130, SE170, SE210, HYD220, SP200TC-32V, SP240TC, SP285TC, HYD300, SP125T, SP155TC

	OMSCHRIJVING	PRIJS
TA12001	Side-Power aluminium anode (31180A)	13,24 E
TA12002	Side-Power aluminium anode (71190A)	15,12 E
TA12003	Side-Power aluminium anode (201180A)	26,54 E
AS9105700	Side-Power zink anode	6,39 A
AS9105600	Side-Power zink anode	9,39 A
AS9105680	Side-Power zink anode	21,84 A





Mercuriser/Mercury anode kit

	OMSCHRIJVING	MATERIAAL	PRIJS
TA3001	Mercuriser kit Alpha one Generation one	zink	73,58 A
TA3002	Mercuriser kit Alpha one Generation one	aluminium	45,89 A
TA3102	Mercuriser kit Alpha one Generation two	aluminium	59,00 A
TA3201	Mercuriser kit Bravo one	zink	103,12 A
TA3202	Mercuriser kit Bravo one	aluminium	64,26 A
TA3301	Mercuriser kit Bravo III (2004)	zink	103,12 A
TA3302	Mercuriser kit Bravo III (2004)	aluminium	66,89 A
TA3401	Mercuriser kit Bravo II-III	zink	77,64 A
TA3402	Mercuriser kit Bravo II-III	aluminium	56,36 A
TA3501	Mercury kit Verado 4	zink	62,41 A
TA3502	Mercury kit Verado 4	aluminium	45,89 A
TA3601	Mercury kit Verado 6	zink	139,50 A
TA3602	Mercury kit Verado 6	aluminium	57,93 A

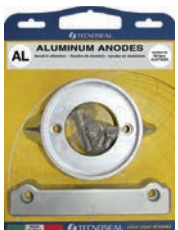

Volvo anode kit

	OMSCHRIJVING	MATERIAAL	PRIJS
TA4001	Volvo kit 280	zink	57,06 A
TA4002	Volvo kit 280	aluminium	34,44 A
TA4101	Volvo kit 290	zink	57,82 A
TA4102	Volvo kit 290	aluminium	34,44 A
TA4201	Volvo kit 290 C	aluminium	49,53 A
TA4202	Volvo kit 290 C	zink	62,50 A
TA4301	Volvo kit 280 Duo Prop	zink	51,83 A
TA4302	Volvo kit 280 Duo Prop	aluminium	33,29 A
TA4401	Volvo kit 290 Duo Prop	zink	41,27 A
TA4402	Volvo kit 290 Duo Prop	aluminium	34,44 A
TA4501	Volvo kit 290 C Duo Prop	aluminium	47,21 A
TA4502	Volvo kit 290 C Duo Prop	zink	57,04 A

	OMSCHRIJVING	MATERIAAL	PRIJS
TA4601	Volvo kit DPH/DPR	zink	60,68 A
TA4602	Volvo kit DPH/DPR	aluminium	42,45 A
TA4701	Volvo kit 3 blades saildrive	zink	23,04 A
TA4702	Volvo kit 3 blades saildrive	aluminium	13,78 A
TA4801	Volvo kit IPS	zink & aluminium	121,35 A
TA4901	Volvo kit SX	zink	71,60 A
TA4902	Volvo kit SX	aluminium	53,93 A
TA5001	Volvo kit SXA/DPSA	zink	57,04 A
TA5002	Volvo kit SXA/DPSA	aluminium	43,60 A
TA5101	Volvo kit XDP-B	zink	128,04 A

Fish anode

Vis anode aluminium:

- Gewicht: 1,18 kg
- Afmeting: 235 x 70 mm
- Met 6 meter kabel



	OMSCHRIJVING	PRIJS
TA21001	Hangende anode type vis - aluminium	107,21 E

Kahlenberg K-380 hoorn

IMO gecertificeerde kwaliteitshoorns. Geschikt voor schepen tot 20 meter. De hoorn en compressor dienen afzonderlijk te worden besteld. De hoorns zijn op aanvraag ook leverbaar in afwijkende kleuren zoals gepolijst messing of de kleur van uw schip.

	OMSCHRIJVING	KLEUR	MATERIAAL	LENGTE (MM)	BREEDTE (MM)	PRIJS
KH040	Kahlenberg dubbele hoorn type K-380	chroom	messing en gegoten brons	315	210	652,25 C
KH041	Kahlenberg dubbele hoorn type K-380	wit	messing en gegoten brons	315	210	404,25 C

Kahlenberg compressorkit P449-20 voor K-380

	OMSCHRIJVING	VOLTAGE	VOOR TYPE	PRIJS
KH110	Kahlenberg compressorkit	12V	K-380	387,45 C



Kahlenberg hoorns S-0A, D-0A en T-0A

IMO gecertificeerde hoorns. Geschikt voor schepen tot 20 meter. De hoorn en compressor dienen afzonderlijk te worden besteld. De Kahlenberg hoorn kunt u ook met een elektrische bediening uitrusten door middel van een magneetventiel (optie). Als optie is leverbaar een bediening voor misthoornsignalen. De hoorns zijn op aanvraag ook leverbaar in afwijkende kleuren zoals gepolijst messing of de kleur van uw schip.



	OMSCHRIJVING	KLEUR	MATERIAAL	LENGTE (MM)	BREEDTE (MM)	PRIJS
KH010	Kahlenberg enkele hoorn Type S-0A	chroom	messing en gegoten brons	433	170	499,00 C
KH011	Kahlenberg enkele hoorn Type S-0A	wit	messing en gegoten brons	433	170	470,40 C
KH020	Kahlenberg dubbele hoorn Type D-0A	chroom	messing en gegoten brons	576	294	1.032,00 C
KH021	Kahlenberg dubbele hoorn Type D-0A	wit	messing en gegoten brons	576	294	989,10 C
KH030	Kahlenberg driedubbele hoorn Type T-0A	chroom	messing en gegoten brons	576	366	1.710,45 C
KH031	Kahlenberg driedubbele hoorn Type T-0A	wit	messing en gegoten brons	576	366	1.661,10 C

Kahlenberg compressorkits voor S-0A, D-0A en T-0A



COMPLETE SET

	OMSCHRIJVING	VOLTAGE	VOOR TYPE	PRIJS
KH120	Kahlenberg compressorkit	12V	S-0A en D-0A	717,15 C
KH121	Kahlenberg compressorkit	24V	S-0A en D-0A	717,15 C
KH130	Kahlenberg compressorkit	12V	T-0A	785,40 C
KH131	Kahlenberg compressorkit	24V	T-0A	826,35 C
KH210	Kahlenberg magneetventiel	12V	S-0A, D-0A en T-0A	89,25 C
KH211	Kahlenberg magneetventiel	24V	S-0A, D-0A en T-0A	89,25 C

Kahlenberg bediening



	OMSCHRIJVING	VOLTAGE	VOOR TYPE	PRIJS
KH310	Kahlenberg bediening misthoornsignalen	12V	S-0A, D-0A en T-0A	373,80 C
KH311	Kahlenberg bediening misthoornsignalen	24V	S-0A, D-0A en T-0A	373,80 C

Hurricane hoorn

Elektropneumatisch met ingebouwde compressor.

	OMSCHRIJVING	VOLTAGE	KLEUR	INBOUW DIEPTE	AFMETINGEN	PRIJS
EU21.455.24	Hurricane hoorn - inbouw	24V	RVS/kunststof verchroomd	147 mm	190 x 120 mm	91,10 A
EU21.455.12	Hurricane hoorn - inbouw	12V	RVS/kunststof verchroomd	147 mm	190 x 120 mm	91,10 A
EU21.454.12	Hurricane hoorn - inbouw	12V	wit	147 mm	190 x 120 mm	77,88 A



Fiamm hoorn "Bora"

Populaire hoorn gemaakt van RVS met compressor.

	OMSCHRIJVING	MATERIAAL	VOLTAGE	LENGTE (MM)	PRIJS
EU21.469.12	Hoorn Fiamm BORA	RVS	12V	370 mm	230,71 A
EU21.469.24	Hoorn Fiamm BORA	RVS	24V	370 mm	230,71 A



DHR luchthoorn

De DHR300 luchthoorn is een hoogwaardige maritieme signaalhoorn voor zee- en binnenvaartschepen. Gemaakt van hoogwaardige materialen zoals roestvrij staal en messing.

- Onderhoudsvriendelijk
- Eenvoudige installatie
- Hoogwaardige materialen
- In de fabriek ingestelde frequentie

	OMSCHRIJVING	LENGTE	DIAMETER	GELUIDSTERKTE	FREQUENTIE	PRIJS
HABURT001	DHR H300 series luchthoorn	560 mm	125 mm	122 dB	224 Hz	519,75 C



Marco MA1-C luchthoorn



	OMSCHRIJVING	MATERIAAL	VOLTAGE	LENGTE (MM)	PRIJS
12001	Marco MA1-C luchthoorn	ABS	12V	390	86,94 E
12002	Marco MA1-C luchthoorn	ABS	24V	390	90,50 E

Marco M1 compressor t.b.v. luchthoorns



	OMSCHRIJVING	VOLTAGE	DRUK	AMPERE	AFM. (HXBXL)	PRIJS
AS7931060	Marco M1 compressor	12V	2 bar	12A	98 x 117 x 165 mm	181,59 I
AS7931070	Marco M1 compressor	24V	2 bar	7A	98 x 117 x 165 mm	181,59 I

FIAMM inbouw hoorns



	OMSCHRIJVING	VOLTAGE	KLEUR	GATMAAT	AFMETINGEN	PRIJS
EU21.100.20	Fiamm hoorn - inbouw	12V	RVS	90 x 60 x 95 mm	140 x 80 mm	58,67 A
EU21.100.01	Fiamm hoorn - inbouw	12V	wit	90 x 60 x 95 mm	140 x 80 mm	45,47 A

Elektrische hoorns

Alom bekende hoorns, veelal toegepast op schepen tot 12 meter.



	OMSCHRIJVING	MATERIAAL	VOLTAGE	LENGTE (MM)	PRIJS
AA15013-12	Hoorn	RVS	12V	400	84,92 I
AA15013-24	Hoorn	RVS	24V	400	85,88 I

Marco EM1 hoorn



	OMSCHRIJVING	MATERIAAL	VOLTAGE	LENGTE (MM)	PRIJS
12011	Marco EM1 hoorn	RVS	12V	470	115,29 E
12012	Marco EM1 hoorn	RVS	24V	470	118,61 E

Elektrische schelp hoorn

Verchroomde 12V hoorn met een vermogen van 115 dB.



	OMSCHRIJVING	MATERIAAL	VOLTAGE	LENGTE (MM)	PRIJS
EU21.451.40	Hoorn schelp verchroomd ABS	RVS	12V	86	39,24 A

Messing scheepsbellen



	OMSCHRIJVING	DIAMETER	PRIJS
EU21.222.80	Messing scheepsbel	Ø 100 mm	62,72 A
EU21.222.90	Messing scheepsbel	Ø 150 mm	105,66 A
EU21.222.30	Messing scheepsbel	Ø 175 mm	144,01 A

Verchroomde messing scheepsbellen



	OMSCHRIJVING	DIAMETER	PRIJS
EU21.202.90	Messing verchroomde scheepsbel	Ø 150 mm	111,90 A
EU21.202.91	Messing verchroomde scheepsbel	Ø 175 mm	155,93 A
EU21.202.90	Messing verchroomde scheepsbel	Ø 150 mm	111,90 A
EU21.202.91	Messing verchroomde scheepsbel	Ø 175 mm	155,93 A

FIREPRO BRANDBLUS SYSTEMEN

FirePro is het enige product wat volledig is gecertificeerd door geaccrediteerde nationale- en internationale instituten en laboratoria. Daarnaast worden alle producten en processen 2 jaarlijks gecontroleerd door geaccrediteerde instituten waardoor u gegarandeerd en altijd producten van topkwaliteit krijgt.

Dankzij de wereldwijde organisatie van FirePro, komt u, tijdens het bevaren van binnen- en buitenwateren nooit zonder ondersteuning.

Nieuwe blusstof met nanotechnologie ontwikkeld in de ruimtevaart

FirePro is een aerosol blusmiddel gebaseerd op de laatste ontwikkelingen op nanotechnologie, deze technologie is voor de ruimtevaart ontwikkeld t.b.v. brandbestrijding aan boord van ruimtestations. Na vrijgave in 1998 wordt deze technologie veelvuldig toegepast in militaire applicaties en voor civiele toepassingen op land en offshore waaronder scheepsvaart. De FirePro aerosol blussystemen bieden veel voordelen. De blusunits zijn van RVS, licht in gewicht, compact en eenvoudig te installeren.

Doordat vluchten voor brand vanaf schepen een stuk moeilijker is dan op land, is het nog belangrijker om over een betrouwbaar en goed werkend blussysteem te beschikken. De grootste kans op brand in schepen zijn de machinekamers door kortsluiting, lekkage van brandstoffen en/of oliën en/of oververhitting. Te denken valt aan machinekamers, boegschroefruimten en/of generatorruimten.

De nieuwe nanotechnologie van de FirePro blussystemen zijn uitermate geschikt om deze typen branden binnen seconden veilig blussen.

Voordelen van de FirePro nanotechnologie op een schip:

- Volledig gecertificeerd voor alle brandklassen.
- Onschadelijk voor mens, dier, milieu en materiaal.
- Verdrijft geen zuurstof.
- Eenvoudige installatie.
- Licht en compact.
- Onderhoudsarm.
- Geen overdruk.

Blusprincipe

FirePro aerosol bestrijdt en blust brand niet door gebruik te maken van de methoden van verstikking (wegnemen van zuurstof) of koeling. Het blusmiddel stopt de verbrandingsreactie op moleculaire basis door de vrije radicalen te binden.

De FirePro aerosol blussystemen zijn getest en gecertificeerd voor het blussen van branden in de klasse A (vaste stoffen), B (vloeistoffen), C (gassen) en F (olie en vetten) branden.



FirePro units

Een standaard set bestaat uit een blusunit, een zware uitgevoerde RVS bevestigingsbeugel en een activeringsunit (thermisch of elektrisch). Optioneel is leverbaar een thermische brandmelder (FPDFP02002) en een sokkel met relais (FPDFP02005) voor het automatisch afsluiten van bijvoorbeeld ventilatie.

Robuuste RVS bluseenheid

De FirePro blusunits bestaan uit een hermetisch afgesloten RVS behuizing voorzien van een blok vast blusmiddel. Na activering ontstaat er een wolk met onschadelijke droge Nanodeeltjes ofwel een droge aerosol die zich door een metalen filter en een keramisch koelmiddel onder lage druk in de ruimte verspreidt. De aerosol verlaat de bluseenheid via uitstroomopeningen die zich aan de onderzijde van de blusunit bevinden.

Brandgevaar lithium-ion batterijen (LiBs)

De potentiële bedreigingen door lithium-ion batterijen vragen om een integraal beveiligingsconcept. Normale brandbeveiligingsoplossingen zijn niet toereikend.

Na een grondige studie en vele testen, is de afdeling research & development van FirePro tot de ontdekking gekomen dat de FirePro brandblussystemen uitermate geschikt zijn voor het beheersen en blussen van lithium-ion branden.

Dit heeft alles te maken met de wijze waarop FirePro een lithium-ion brand benadert en de wijze waarop een droge aerosol ingrijpt op deze specifieke brand, namelijk het binden van de vrije radicalen die bij een brand ontstaan.

Onlangs zijn er in bijzijn van leveranciers, vervoerders, brandweer en geaccrediteerde instelling KIWA, uitvoerige testen geweest. Deze testen zijn vastgelegd in een officiële rapportage van KIWA en op aanvraag ter inzage.

Wat bij deze vele testen geleerd naar voren is gekomen, is dat het niet simpel een blusmiddel over de batterijen heen blazen is, maar dat vele aspecten een rol spelen om tot een verantwoordelijke beheersing te komen.

Algemene voordelen FirePro

- Volledig gecertificeerd nationale en internationale testinstituten
- Verdrijft geen zuurstof
- Onschadelijk voor mens, dier, milieu en materiaal
- Eenvoudig te installeren
- Geschikt voor brandklasse A, B, C en F
- Plug & play na blussing
- Detecteren en blussen bij de bron
- Onderhoudsvriendelijk
- Zeer sterk blussend vermogen
- Drukloze RVS units
- Lange levensduur
- Lage kosten

	OMSCHRIJVING	BLUSVOLUME (NETTO RUIMTE)	AFMETINGEN H X Ø	PRIJS
FP20	Fire Pro FP20 unit	0.20 m ³	165 x 32 mm	89,71 C
FP40	Fire Pro FP40 unit	0.40 m ³	140 x 51 mm	167,51 C
FP80	Fire Pro FP80 unit	0.50 m ³	185 x 51 mm	240,00 C
FP100	Fire Pro FP-100 unit	1.00 m ³	155 x 84 mm	359,00 C
FP200	Fire Pro FP-200 unit	2.00 m ³	185 x 84 mm	419,00 C
FP500	Fire Pro FP-500 unit	5.03 m ³	260 x 84 mm	600,00 C
	OMSCHRIJVING	BLUSVOLUME (NETTO RUIMTE)	AFMETINGEN (HXBXL)	PRIJS
FP1200	Fire Pro FP1200 unit	12.00 m ³	216 x 300 x 167 mm	1.197,00 C
FP2000	Fire Pro FP-2000 unit	20.00 m ³	300 x 300 x 185 mm	1.365,00 C
FP3000	Fire Pro FP-3000 unit	25.50 m ³	300 x 300 x 185 mm	1.570,00 C
FP5700	Fire Pro FP-5700 unit	57.00 m ³	300 x 300 x 300 mm	2.550,00 C





Elektrische activering

De blusunits zijn elektrisch te activeren via een AMAC® Panel, brandmelder en/of via een handbediende schakelaar.

Voor de pleziervaartuigen is er een verzegelbare schakelaar te verkrijgen. Hiermee kunt u op een simpele manier de FirePro blusunit handmatig activeren.

Voor de beroepsvaart kunt u gebruik maken van een AMAC® paneel. Dit is een professioneel paneel waarin d.m.v. een Siemens logo diverse sturingen kunnen worden geprogrammeerd. Het AMAC® Panel gaat samen met de slow whoop van 105dB welke zowel een akoestisch als een visueel alarm geeft.

	OMSCHRIJVING	PRIJS
FPTFP01002	FirePro verzegelbare schakelaar	27,69 C
FPDFP-01001	Zegel voor schakelaar	3,00 C
FPDFP01008	FirePro slowhoop inclusief lichtsignaal	113,08 C



Thermische activering

De FirePro blusunits kunnen middels een warmte gevoelige bulb activator geactiveerd worden. Deze activators zijn opgebouwd uit vaste materialen en staan niet onder druk, zijn volledig van RVS en behoeven geen onderhoud.

	OMSCHRIJVING	VOOR FP TYPE	TYPE	ACTIVERINGSTEMPERATUUR	AFMETINGEN	PRIJS
FPBFP30004	Bulb activator FirePro	FP20 t/m FP500	kort/groen	93°C	125 x 20	167,46 C
FPBFP30005	Bulb activator FirePro	FP20 t/m FP500	kort/blauw	141°C	125 x 20	167,46 C
FPBFP30010	Bulb activator FirePro	FP1200 t/m FP5700	lang/groen	93°C	160 x 20	183,62 C
FPBFP30011	Bulb activator FirePro	FP1200 t/m FP5700	lang/blauw	141°C	160 x 20	183,62 C



Bevestigingsmaterialen

De volgende beugels zijn geschikt voor de FirePro units.

	OMSCHRIJVING	VOOR TYPE	MATERIAAL	PRIJS
FPAFP10004	Beugel - Strong	FP100 t/m FP500	RVS316	53,08 C
FPAFP10005	Beugel - Heavy Duty	FP100 t/m FP500	RVS316	56,54 C
FPAFP10007	Beugel - Heavy Duty	FP1200 t/m FP3000	RVS316	73,85 C
FPAFP10008	Beugel - Heavy Duty	FP5700	RVS316	73,85 C

member of the
MIMIG
mercator marine group

COMBI NOORD IS ONDERDEEL VAN DE MERCATOR MARINE GROUP: DE STANDAARD VOOR ONE-STOP-SHOPPING IN EUROPA VOOR DE MARITIEME, INDUSTRIËLE EN VRIJETIJDSMARKTEN.



Brandmelder voor elektrische activering

De thermische brandmelder (95° C) in combinatie met een sokkel met relais kunt u gebruiken voor het activeren van de elektrisch aan te sturen FirePro unit. Een sokkel met relais kunt u tevens gebruiken voor het aansturen van een alarm en/of automatisch afsluiten van bijvoorbeeld ventilatie.

	OMSCHRIJVING	PRIJS
FPFPH00004	Thermische brandmelder FirePro 80° - 100°C	75,58 C
FPDFP02005	Sokkel met relais t.b.v. thermische brandmelder	55,38 C



FirePro brandmelderpaneel FPX-103C

De FPX-103C is een voor de scheepvaart goedgekeurd brandblusbedieningspaneel. Het kan worden gevoed vanuit de 12 volt- of 24 volt-voeding en kan maximaal 4 FirePro-units besturen en bewaken.

Het heeft ook twee bewaakte detectiecircuiten die kunnen worden geconfigureerd voor coincidentiewerking.

Omdat het slechts 83 mm in het vierkant is, past het in de drukste bedieningsconsoles.

	OMSCHRIJVING	PRIJS
FPFPX-01-001	FP-X103C Fire Pro control panel	688,00 C



Stat-X met thermische activatie

De Stat-X T aerosol bluseenheid is een zelfstandige werkende bluseenheid. Deze eenheid heeft een eigen detectiemechanisme. Nadat de ingebouwde thermische sensor een vooraf bepaalde temperatuurstijging heeft waargenomen activeert hij automatisch de Stat-X bluseenheid. Stat-X eenheden zijn te verkrijgen in de activeringstemperaturen 70°C, 95°C en 123°C. Het is ook mogelijk de eenheden handmatig (mechanisch) te activeren. De thermisch activeerbare bluseenheden zijn ideaal voor brandbestrijding bij de bron.

Een complete set bestaat uit één unit, één thermische & handactivering (separaat bestellen) en één montagebeugel (separaat bestellen).



	OMSCHRIJVING	TYPE	BLUSSTOF (GR.)	AFM. MM (H X Ø)	MAX. BLUS VOLUME	PRIJS
SX0204	Stat-X thermische blus-unit	PBN100T	100 gram	121 x 76	1.5 m ³	589,18 A
SX0205	Stat-X thermische blus-unit	PBN250T	250 gram	150 x 127	3.5 m ³	881,02 A
SX0206	Stat-X thermische blus-unit	PBN250MT	250 gram	202 x 76	3.5 m ³	908,56 A
SX0207	Stat-X thermische blus-unit	PBN500T	500 gram	180 x 127	6.5 m ³	1.225,18 A
SX0208	Stat-X thermische blus-unit	PBN1000MT	1000 gram	300 x 127	15.0 m ³	2.051,14 A
	OMSCHRIJVING	ACTIVERING	MODEL	ACTIVATIE TEMPERAATUUR		PRIJS
SX0401	Stat-X activering	thermische en handactivering	horizontaal	70° C		101,18 A
SX0403	Stat-X activering	thermische en handactivering	horizontaal	95° C		101,18 A
SX0405	Stat-X activering	thermische en handactivering	horizontaal	123° C		101,18 A

Stat-X met elektrische activatie

Deze Stat-X E aerosol blus units worden elektrisch geactiveerd via een blus-activeringsdrukknop of door een brand-/bluscentrale. Andere vormen van aansturing behoren ook tot de mogelijkheden. Een Stat-X brandblussysteem wordt toegepast in een breed scala aan applicaties zoals bijvoorbeeld: opslag en archief ruimten, CNC machines en industriële ruimten, motorcompartimenten in scheepvaart en automobieliteit, schakel-/verdeelinrichtingen, hoog-/laagspanningsruimten en opslag van gevaarlijke stoffen.

* Klasse C/B brand in een motorcompartiment



	OMSCHRIJVING	TYPE	BLUSSTOF (GR.)	AFM. MM (H X Ø)	MAX. BLUS VOLUME	PRIJS
SX0104	Stat-X elektrische blus-unit	PBN100E	100 gram	121 x 76	1.5 m ³ *	449,54 A
SX0105	Stat-X elektrische blus-unit	PBN250E	250 gram	150 x 127	3.5 m ³ *	857,14 A
SX0106	Stat-X elektrische blus-unit	PBN250ME	250 gram	205 x 76	3.5 m ³ *	857,14 A
SX0107	Stat-X elektrische blus-unit	PBN500E	500 gram	180 x 127	6.5 m ³ *	1.142,84 A
SX0108	Stat-X elektrische blus-unit	PBN1000E	1000 gram	192 x 203	15.0 m ³ *	1.935,04 A
SX0109	Stat-X elektrische blus-unit	PBN1000ME	1000 gram	319 x 127	15.0 m ³ *	1.935,04 A
SX0110	Stat-X elektrische blus-unit	PBN1500E	1500 gram	230 x 203	23.0 m ³ *	2.428,54 A
SX0111	Stat-X elektrische blus-unit	PBN2500E	2500 gram	293 x 203	37.0 m ³ *	3.116,84 A
Sx0703	Kabel adapter voor E-eenheden					62,34 A

Stat-X verzwaarde montagebeugels

	OMSCHRIJVING	VOOR TYPE	DIAMETER Ø	PRIJS
SX0504	StatX verzwaarde montagebeugel	PBN100E, PBN100T, PBN250ME & PBN250MT	76 mm	220,78 A
SX0503	StatX verzwaarde montagebeugel	PBN250E/T, PBN500E/T & PBN1000ME/MT	127 mm	257,14 A
SX0506	StatX verzwaarde montagebeugel	PBN1000E, PBN1500E & PBN2500E	203 mm	348,04 A



µ-FEP - Brandmeld-/bluscentrale

Het µ-FEP brandmeld-/blussysteem in het bijzonder bedoeld en ontwikkeld voor de activering van een aerosol blusinstallatie in relatie tot het brandbeveiligingsconcept "branddetectie & bestrijding bij de bron".

- Compact
- Veelzijdig
- Blussen bij de bron
- Eenvoudige bediening
- Redundante blusactivering
- Eenvoudige programmering
- Doordachte systeem opbouw
- Volledige in- en uitgangsbewaking
- FCC, CE, ESD, EMC, BRL23003/2, IP66



	OMSCHRIJVING	PRIJS
SX1002	µ-FEP - Brandmeld-/bluscentrale	650,00 A



Brandmelders DECU

De thermische brandmelder kunt u gebruiken t.b.v. elektrische unit voor een automatische ontsteking bij en temperatuur van 80-100°C. Een sokkel met relais kunt u gebruiken voor het automatisch afsluiten van de ventilatie.

	OMSCHRIJVING	PRIJS
SX1010	Orbis Marine optische rookmelder	73,30 A
SX1014	Orbis Marine CS thermische melder 90 gr.	58,00 A
SX1011	Orbis Marine multisensormelder	115,00 A
SX1013	Orbis Marine sokkel	13,16 A
SX0704	Orbis Marine sokkel met relais	65,92 A



Optische/akoestische signalering

	OMSCHRIJVING	PRIJS
SX1301	Akoestische 2-tonige alarmsignaalgever	159,36 A



Stat-X blusactivering met knoppen

	OMSCHRIJVING	PRIJS
SX1050	Stat-X blusknop geel marine uitvoering	280,00 A



Stat-X signaleringskit

Voor het signaleren van een brandmelding en/of blussing is een signaleringskit beschikbaar. De bestaat uit een thermisch geleidend bimetaal contact (NC) normaal gesloten of (NO) normaal open, wat schakelt bij 125°C. Dat samen met een fixatiebeugel (clip) en bandklem vormt de signaleringskit. Een kortstondige stijging van de temperatuur op en van de uitstroombplaat, bij blusactivatie, wordt geregistreerd.

	OMSCHRIJVING	MAAT CLIP	CONTACT	PRIJS
SX18225	Thermische schakelaar	2"	NC - normaal gesloten	78,46 A
SX18220	Thermische schakelaar	2"	NO - normaal open	78,46 A
SX18226	Thermische schakelaar	3"	NC - normaal gesloten	83,98 A
SX18221	Thermische schakelaar	3"	NO - normaal open	83,98 A
SX18227	Thermische schakelaar	5"	NC - normaal gesloten	88,10 A
SX18222	Thermische schakelaar	5"	NO - normaal open	88,10 A



Brandblussers

Met manometer en wandbevestiging.

	OMSCHRIJVING	INHOUD	VOOR BRANDKLASSEN	PRIJS
BB010	Poederblusser	2.0 kg	A, B en C	54,00 A
BB030	Poederblusser	6.0 kg	A, B en C	105,00 A
BB020	Schuimblusser	2.0 liter	A, B en F	69,00 A
BB040	Schuimblusser	6.0 liter	A, B en F	115,00 A

ONS ASSORTIMENT ZET ELKE KLANT IN VUUR EN VLAM



Fire Port

Conform richtlijn 94/25 5.6.2. Hiermee heeft men toegang tot de motorruimte met een brandblusser zonder deze ruimte open te moeten maken. Het gat wordt afgesloten door een breekbaar membraan van waterdicht PVC.

	OMSCHRIJVING	AFMETING	PRIJS
EU17.680.01	Fireport gepolijst RVS	68 x 45 mm	12,70 A

MABO automatische brandblussers

De MABO is een technisch hoogwaardig brandblusproduct op basis van een unieke ongevaarlijke vloeistof verpakt in een speciale fles, die zonder tussenkomst van personen automatisch breekt bij het begin van een brand. MABO is een patent van FLAMARK, ontwikkeld in eigen laboratoria waar jarenlange specialistische kennis en ervaring zijn samengebracht. De combinatie van deze ongeëvenaarde krachtige formule in een fles met een inhoud van slechts 570 cc blust allerlei branden veilig en efficiënt binnen enkele seconden.

Bijzonder effectief:

- Blust onmiddellijk
- Voorkomt herontbranding

MABO is een ecologisch product, ongevaarlijk voor mensen, dieren en milieu:

- Getest en goedgekeurd volgens EG-normen 67/548/EEC
- Geschikt voor gebruik in gesloten en half open ruimtes

Bestemd voor blussen van branden van de volgende categorieën:

- Klasse A (brandbare vaste stoffen) en B (brandbare vloeistoffen), één MABO per 10 à 12 m³ gesloten of halfopen ruimte, veroorzaakt geen kortsluiting op apparaten, die onder stroomspanning staan



Opslag en gebruik bij omgevingstemperaturen van -25°C tot +65°C.

Te gebruiken methodes:

- Automatisch: direct bij een begin van brand reageert de speciale vloeistof op de temperatuurontwikkeling en bij 84°C springt de fles en wordt de vloeistof verspreid
- Fles gooien: uit de houder nemen en tegen een wand of ander vlak gooien zodat de vloeistof zich optimaal kan verspreiden om het vuur af te dekken

Bluseffecten:

- Sterke temperatuurdaling, verstikking van het vuur en negatieve katalyse
- Beheerst de verdamping en werkt vlamvertragend (voorkomt herontbranding)

Gunstige economische effecten:

- Geen schadelijke bijwerkingen gedurende en na het blussen
- Simpel te monteren binnen snel en eenvoudig handbereik voor iedereen
- Vereist geen technische kennis of ervaring
- Onderhoudsvrij
- Levensduur minimaal 10 jaar

Geringe afmetingen en licht gewicht:

- MABO inclusief houder 278 x 64 x 61 mm, totaal gewicht 980g
- Losse fles 64 mm diameter (570cc), gewicht 780g

Toepassingsgebieden:

- Overal waar mensenlevens en goederen beschermd moeten worden
- Industrie: elektriciteitscentrales, controlekamers, fabrieken, werkplaatsen, kantoren, raffinaderijen, tankstations, telefooncentrales, trafohuisjes etc.
- Vervoer: cruiseschepen, jachten, offshore platforms, caravans etc.
- Gebouwen: woningen, hobbyruimtes, garages, bedrijfsruimtes, hotels, restaurants, winkels etc.



Bimetaal voor MABO:

Dit is een normally closed (NC) schakeling waardoor een relais nodig is om het signaal af te geven. Wanneer de temperatuur boven de 85°C komt of één van de contacten op de voeler losraakt dan zal het relais afgeven en de signalering zal geactiveerd worden.

	OMSCHRIJVING	PRIJS
MABO1	MABO automatische blusser	110,00 B
MABO-BM	Bimetaal voor MABO - 85 graden (10A)	9,00 B



**COMBI NOORD IS ONDERDEEL VAN DE MERCATOR MARINE GROUP:
DE STANDAARD VOOR ONE-STOP-SHOPPING IN EUROPA VOOR DE
MARITIEME, INDUSTRIËLE EN RECREATIEVE MARKT.**



Branddeken

	OMSCHRIJVING	AFMETING	PRIJS
LAL70448	Blusdeken	90 x 90 cm	25,00 A

Veilig en comfortabel leven. Dat is iets dat iedereen voor zichzelf en zijn familie wil verzekeren. Sinds 1920 maakt BURG-WÄCHTER de wereld een beetje veiliger. Dag na dag werken zij aan de ontwikkeling en productie van de geschikte producten en oplossingen voor het dagelijks leven.



OCEAN 490 Ni serie hangsloten

Zeeewaterbestendig, absoluut roestvrij.

- Massie messing body
- Kunststof mantel van 70% gerecycled kunststof
- Schok-, slag- en krasbestendige kunststof mantel, UV-stabiel
- Beugel van RVS en dubbel vergrendeld

Gelijksluitend op aanvraag verkrijgbaar in de maten 30, 40, 50 en 60. Deze modellen zijn compatibel met de hangslotseries Magno 400 en Alutitan 770.

	OMSCHRIJVING	BEUGELDIKTE	SLOTDOORGANG	VERTICALE RUIMTE	TOTALE HOOGTE	PRIJS
BW-42130	Ocean 490 Ni 30	4.8 mm	16.0 mm	16.0 mm	50.0 mm	10,90 B
BW-42140	Ocean 490 Ni 40	6.3 mm	22.0 mm	22.0 mm	63.5 mm	14,50 B
BW-42150	Ocean 490 Ni 50	8.0 mm	28.0 mm	28.0 mm	76.0 mm	17,90 B
BW-42160	Ocean 490 Ni 60	9.5 mm	34.0 mm	34.0 mm	90.0 mm	22,90 B
BW-42170	Ocean 490 Ni HB 40 65	6.3 mm	22.0 mm	61.0 mm	104.0 mm	15,95 B

Veiligheidskabels en sloten



	OMSCHRIJVING	DIKTE	LENGTE	BEUGEL DIKTE	BEUGEL AFMETING (BXH)	PRIJS
BW-11150	Veiligheidskabel 750 250	10 mm	250 cm			10,70 B
BW-36950	Veiligheidskabel 750 500	10 mm	500 cm			22,90 B
BW-11440	Veiligheidskabel 750 1000	10 mm	1000 cm			30,90 B
BW-2490	Veiligheidskabel 750 150 + U-beugelslot 1480	15 mm	150 cm			22,90 B
BW-1471	U-beugelslot 1480 HB 100/55			14 mm	43 x 55 mm	15,50 B

PURE-SAFE: PURE KWALITEIT



Pure-Safe K

Uitvoering K - Dubbelbaardslot

- Standaard met twee sleutels geleverd
- Sleutellengte: 76 mm

	OMSCHRIJVING	BUITENMAAT (HXBXD)	BINNENMAAT (HXBXD)	GEWICHT	INHOUD	PRIJS
BW-49000	Meubelkluis Pure-Safe PS 110 K	180 x 280 x 200 mm	176 x 276 x 138 mm	7.0 kg	6.7 l	109,00 B
BW-49010	Meubelkluis Pure-Safe PS 120 K	255 x 350 x 300 mm	251 x 346 x 243 mm	12.7 kg	20.6 l	169,00 B
BW-49020	Meubelkluis Pure-Safe PS 130 K	320 x 440 x 350 mm	316 x 433 x 293 mm	19.2 kg	40.3 l	239,00 B



Pure-Safe E

Uitvoering E - Elektronisch cijferslot

- Eenvoudig in het gebruik door gemotoriseerde vergrendeling met automatische deuropener
- Modern, programmeerbaar elektronisch slot
- Opening met mastercode of gebruikerscode
- U kunt uw pincode op elk moment veranderen
- Met extra sleutelslot voor noodopening
- Werkt op 1,5V Mignon-batterijen (4 stuks inbegrepen)

	OMSCHRIJVING	BUITENMAAT (HXBXD)	BINNENMAAT (HXBXD)	GEWICHT	INHOUD	PRIJS
BW-49030	Meubelkluis Pure-Safe PS 110 E	180 x 280 x 200 mm	176 x 276 x 138 mm	7.1 kg	6.7 l	196,00 B
BW-49040	Meubelkluis Pure-Safe PS 120 E	255 x 350 x 300 mm	251 x 346 x 243 mm	12.8 kg	20.6 l	256,00 B
BW-49050	Meubelkluis Pure-Safe PS 130 E	320 x 440 x 350 mm	316 x 433 x 293 mm	19.2 kg	40.3 l	326,00 B
BW-49060	Meubelkluis Pure-Safe PS 140 E	500 x 416 x 350 mm	496 x 412 x 293 mm	26.0 kg	59.8 l	398,00 B

**NIEUW
BIJ COMBI
NOORD**



Pure-Safe E FP

Uitvoering E FP - Elektronisch cijferslot met vingerafdruk-module

- Eenvoudig in het gebruik door gemotoriseerde vergrendeling met automatische deuropener
- Modern, programmeerbaar elektronisch slot, incl. betrouwbare vingerafdruk-techniek. Voordeel: de kluis openen per vingerafdruk is bijzonder snel en comfortabel
- Opening met vijf vingerafdrukken, mastercode of gebruikerscode
- U kunt pincodes en vingerafdruk-gebruikers op elk moment veranderen
- Met extra sleutelslot voor noodopening
- Werkt op 1,5V Mignon-batterijen (4 stuks inbegrepen)



**NIEUW
BIJ COMBI
NOORD**

	OMSCHRIJVING	BUITENMAAT (HXBXD)	BINNENMAAT (HXBXD)	GEWICHT	INHOUD	PRIJS
BW-49070	Meubelkluis Pure-Safe PS 120 E FP	255 x 350 x 300 mm	251 x 346 x 243 mm	12.8 kg	20.6 l	311,00 B
BW-49080	Meubelkluis Pure-Safe PS 130 E FP	320 x 440 x 350 mm	316 x 433 x 293 mm	19.2 kg	40.3 l	381,00 B
BW-49090	Meubelkluis Pure-Safe PS 140 E FP	500 x 416 x 350 mm	496 x 412 x 293 mm	26.0 kg	59.8 l	453,00 B

Dual-Safe K "SecuSafe"

Uitvoering K "SecuSafe" - gepantserd veiligheids-dubbelbaardslot

- VdS-gekeurd, klasse 1
- ECB gecertificeerd EN 1300 klasse A
- Negen klavieren
- 1.000.000 verschillende sluitingen
- Standaard met twee sleutels geleverd



	OMSCHRIJVING	BUITENMAAT (HXBXD)	BINNENMAAT (HXBXD)	GEWICHT	INHOUD	PRIJS
BW-41260	Veiligheidskluis Dual-Safe DS 415 K	320 x 435 x 380 mm	205 x 320 x 232 mm	44.0 kg	15.0 l	518,00 B
BW-41280	Veiligheidskluis Dual-Safe DS 425 K	360 x 495 x 445 mm	245 x 380 x 297 mm	55.0 kg	27.0 l	686,00 B
BW-41300	Veiligheidskluis Dual-Safe DS 445 K	560 x 495 x 445 mm	445 x 380 x 297 mm	77.0 kg	50.0 l	915,00 B

Dual-Safe E FP "SecuSafe"

Uitvoering E FP "SecuTronic" - programmeerbaar elektronisch cijferslot met vingerafdruk module

- ECB gecertificeerd, klasse A
- DS 415-445: het slotarmatuur steeks 13 mm uit
- Grafisch display met een admincode, negen gebruikerscodes en 20 vingerafdrukken
- Tijdfuncties en toewijzing van rechten
- Inclusief vier batterijen Mignon LR 06 AA



	OMSCHRIJVING	BUITENMAAT (HXBXD)	BINNENMAAT (HXBXD)	GEWICHT	INHOUD	PRIJS
BW-41270	Veiligheidskluis Dual-Safe DS 415 E FP	320 x 435 x 380 mm	205 x 320 x 232 mm	44.0 kg	15.0 l	725,00 B
BW-41290	Veiligheidskluis Dual-Safe DS 425 E FP	360 x 495 x 445 mm	245 x 380 x 297 mm	55.0 kg	27.0 l	893,00 B
BW-41310	Veiligheidskluis Dual-Safe DS 445 E FP	560 x 495 x 445 mm	445 x 380 x 297 mm	77.0 kg	50.0 l	1.123,00 B

MET COMBI NOORD IS DE REDDING NABIJ

Reddingsboeien oranje

Oranje reddingsboeien getest en gekeurd door RINA uitgevoerd met reflecterende strips. Ook goedgekeurd voor de bedrijfsvaart.

	OMSCHRIJVING	TYPE	Ø	GEWICHT (KG)	GOEDKEUR	PRIJS
EU22.407.03	Reddingsboei	Classical	45 x 75 cm	3	23599/1	47,45 A
EU22.439.01	Reddingsboei	Super-compact	40 x 64 cm	2,5	23599/3	46,30 A



Reddingsboeihouder gepolijst RVS

Geschikt voor wandmontage of op de preekstoel met speciale klemmen. Geschikt voor reddingsbuien met een buitenmaat van 60 tot en met 66 cm, zoals de Super Compact.

	OMSCHRIJVING	PRIJS
EU22.427.00	Reddingsboeihouder RVS	44,22 A





Reddingsvesten 150N

Drijfvermogen 150N (EN ISO 12402-3).

	OMSCHRIJVING	LICHAAMSGEWICHT	PRIJS
EU22.482.45	Reddingsvest 150N	tot 15 kg	54,13 A
EU22.482.60	Reddingsvest 150N	15 tot 30 kg	57,37 A
EU22.466.03	Reddingsvest 150N	30 tot 40 kg	50,80 A
EU22.466.04	Reddingsvest 150N	40 tot 50 kg	52,69 A
EU22.466.05	Reddingsvest 150N	50 tot 60 kg	55,89 A
EU22.466.06	Reddingsvest 150N	60 tot 70 kg	57,89 A
EU22.466.07	Reddingsvest 150N	vanaf 70 kg	59,71 A



Reddingsvesten - self inflatable

Self inflatable reddingvesten voor volwassenen (minimaal 40kg).

	OMSCHRIJVING	ACTIVATIE	PRIJS
EU22.398.12	Reddingsvest 150N	handmatig	116,62 A
EU22.398.13	Reddingsvest 150N	automatisch	120,20 A
EU22.393.00	Premium reddingsvest 300N	automatisch	258,59 A



Vervangingscilinders voor self inflatable reddingsvesten

	OMSCHRIJVING	VOOR TYPE	PRIJS
EU22.398.14	Gas Cilinder	EU22.398.13 met auto activatie	30,59 A
EU22.401.10	Gas Cilinder	EU22.398.12 met manuele activatie	15,68 A



MET LALIZAS HAAL JE ZEKERHEID EN VEILIGHEID AAN BOORD

Lalizas reddingsvloten

Lalizas Oceano SOLAS reddingsboten zijn de gloednieuwe SOLAS gecertificeerde reddingsboten vervaardigd door LALIZAS en zijn ontworpen om wereldwijd te worden geplaatst aan boord van elk schip.

Worden geleverd inclusief canister.

	OMSCHRIJVING	AANTAL PERSONEN	HOOGTE BOVEN WATERLIJN	DOORSNEDE	CANISTER (ØXL)	PRIJS
LAL79867	Lalizas reddingsvlot	6	1200 mm	2104 mm	1090 x 615 mm	2.197,00 A
LAL79903	Lalizas reddingsvlot	6	1200 mm	2104 mm	1045 x 545 mm	2.037,00 A
LAL79868	Lalizas reddingsvlot	8	1250 mm	2390 mm	1090 x 615 mm	2.517,00 A
LAL79904	Lalizas reddingsvlot	8	1250 mm	2390 mm	1045 x 545 mm	2.357,00 A
LAL79869	Lalizas reddingsvlot	10	1400 mm	2694 mm	1260 x 645 mm	2.677,00 A
LAL79905	Lalizas reddingsvlot	10	1400 mm	2694 mm	1090 x 615 mm	2.517,00 A
LAL79906	Lalizas reddingsvlot	12	1500 mm	2924 mm	1090 x 615 mm	2.692,00 A
LAL79870	Lalizas reddingsvlot	12	1500 mm	2924 mm	1260 x 645 mm	2.866,00 A

INCLUSIEF CANISTER

Lalizas hydrostatische opener

De Hammar H20 is een hydrostatische opener ontworpen voor reddingsvloten van alle soorten en maten (van 6 tot 150 personen). Hij is gemaakt van glasvezel versterkt nylon. De Hammar H20 kan worden geopend bij elke hoek en wordt geactiveerd bij een waterdruk van 1,5 • 4,0 m diepte. Het is veilig, betrouwbaar en eenvoudig ontwerp en heeft wereldwijde goedkeuring.

- Eenvoudig te installeren en duidelijk gemarkeerd met de vervaldatum
- Geen reserveonderdelen nodig
- Moet worden vervangen na twee jaar
- USCG & EC goedgekeurd SOLAS

	OMSCHRIJVING	PRIJS
LAL70290	Lalizas HAMMAR H20 hydrostatische opener	94,00 A



Lalizas reddingsboeien

Ontworpen voor plezier en commercieel gebruik, voorzien van een oranje, cross-linked polyethyleen buitenschaal die niet zal verslechteren en wordt niet beïnvloed door extreme weersomstandigheden. CE door GL Hamburg goedgekeurd SOLAS (LSA-code).

	OMSCHRIJVING	GEWICHT (KG)	Ø BINNEN	Ø BUITEN	PRIJS
LAL70090	Lalizas reddingsboei	2.5 kg	440 mm	730 mm	39,00 A
LAL70110	Lalizas reddingsboei	4.0 kg	440 mm	730 mm	45,00 A



Lalizas folding reddingsvest

Met de volledige eisen volgens voorschriften (IMO Regulations), die verplicht zijn op alle reddingsvesten.

	OMSCHRIJVING	BORSTOMTREK	LICHAAMSGEWICHT	PRIJS
LAL70179	Lalizas Solas reddingsvest	tot 175 cm	vanaf 43 kg	30,75 A



Lalizas reddingsvest LED knipperlicht Safelite II

- Water geactiveerd
- ON - OFF
- LSACode

	OMSCHRIJVING	PRIJS
LAL71209	Reddingsvest LED knipperlicht	10,82 A



Lalizas retroflecterende tape

Retroflecterende tape om SOLAS (LSA-code - wheelmark) door 3M 3150A. Getest volgens IMO Res. A. 658 (16).

	OMSCHRIJVING	LENGTE	BREEDTE	PRIJS
LAL70180	Retroflecterende tape	40 meter per rol	50 mm	155,00 A



Lalizas drijvende lijn

Kleur oranje, lengte 30 meter en touwdikte 8 mm.

	OMSCHRIJVING	KLEUR	LENGTE	TOUWDIKTE	PRIJS
LAL70260	Lalizas drijvende lijn	oranje	30 meter	8 mm	14,35 A



Lalizas ademluchttoestellen

De Lalizas SOLAS/MED onafhankelijke ademluchttoestellen zijn hoogwaardige industriële ademhalingsapparatuur, ontworpen om maximale bescherming te bieden bij de gebruiker tijdens het ontsnappen uit een gevaarlijke omgeving.

Dit SOLAS/MED goedgekeurde MKBA biedt de volgende kenmerken:

- Open circuit op verzoek positieve druk persluchtmasker apparaat
- Anatomische koolstofvezels composietmateriaal terug frame met harnas voor perfect en gemakkelijk aan te trekken
- Zowel achter frame en harnas zijn brandvertragend, waterdicht en antistatisch
- Met waarschuwingsfluit zorgen voor een continu geluid van hoge intensiteit (> 90dB) de waarschuwing dat de lucht druk daalt
- Verpakt in zware plastic draagtas koffer

De MKBA bevat de volgende onderdelen:

- Ademluchttoestel drager met harnas
- Drukregelaar met manometer en fluiten
- Druk-en volumeregelaar
- Ademhalingsapparatuur gezichtsmasker
- Perslucht cilinder
- Perslucht cilinderklep, 300 bar

	OMSCHRIJVING	INHOUD	PRIJS
LAL71327	Lalizas SOLAS/MED ademluchttoestel	6.0 liter	948,00 A
LAL71328	Lalizas SOLAS/MED ademluchttoestel	9.0 liter	1.700,00 A





Lalzas beademingsapparaat voor noodevacuatie

De Lalzas Emergency Escape Breathing Device (EEBD) "ESCAPE-15" voor noodevacuatie met de gewijzigde SOLAS ch.II-2 en de IMO MSC/Circ.849. Alle schepen op internationale routes moet EEBD's aan boord.

- Moeilijk ontvlambaar materiaal, zilver van kleur om warmte te reflecteren en is goed zichtbaar
- Duurzame en betrouwbare constructie met weinig onderhoud
- Full-face kap past op alle personen
- Constante luchtstroom gedurende 15 minuten met voldoende luchtlevering
- Eenvoudig zicht op de manometer
- Werktemperatuur bereik: -10°C tot 65°C
- Gemakkelijke cilindervulling - geen adapter nodig
- Goedgekeurd volgens SOLAS Hoofdstuk II - 2 en MSC/Circ.849 en ontworpen om te voldoen aan EN1146: 2005 en ISO

OMSCHRIJVING	PRIJS
LAL70321 Beademingsapparaat voor noodevacuatie	302,00 A



Lalzas reddingsboei licht Solas/MED

- SOLAS/MED keur
- 5 jaar garantie
- Geen onderhoud nodig
- Twee cd output voor 2 uur

OMSCHRIJVING	PRIJS
LAL71325 Lalzas reddingsboei licht Solas / MED	41,00 A



Lalzas reddingsboei licht Solas/MED-ATEX/IECEX

- SOLAS/MED keur
- ATEX en IECEX
- 5 jaar garantie
- Geen onderhoud nodig
- Twee cd output voor 2 uur

OMSCHRIJVING	PRIJS
LAL71326 Lalzas reddingsboei licht Solas / MED-ATEX/IECEX	192,00 A



Lalzas Immersion Suit

Het Lalzas overlevingspak is ontworpen om je te beschermen in situaties waarin het gevaar van onderkoeling groot is, waardoor er aanzienlijke verhoging is van uw kansen op overleving. Het pak is gemaakt van gewapend 5mm neopreen en voorzien van een gezicht afdichting, drie-vingerige neopreen handschoenen, een waterdichte rits en reflecterende tape. Al deze functies zijn ontworpen om u te beschermen tegen kou, zonder de bewegingsvrijheid te verminderen.

OMSCHRIJVING	PRIJS
LAL70454 Lalzas overlevingspak universele maat	218,00 A
LAL70455 Lalzas overlevingspak XL	245,00 A
LAL70168 Inspectiekit voor overlevingspak	306,00 A



HÉT PAK DAT BESCHERMT TEGEN ONDERKOELING

MOB+ Wireless Kill Switch

Een effectief veiligheidssysteem dat de motor automatisch uitschakelt zodra de xFOB-zender ondergedompeld wordt in ten minste 10 cm water of buiten het draadloze bereik van de xHUB-ontvanger (12 m). Met de MOB basepack krijg je een xHUB-ontvanger om in je boot te monteren en een xFOB draagbare zender voor de schipper. U kunt ook 3 extra xFOB aan uw systeem toevoegen (totaal 4) als u meerdere gebruikers op uw boot hebt (kinderen, huisdieren). Klik op de knop op uw xFOB en de motor kan worden gestart.

Als de xFOB plat is of buiten het draadloze bereik van MOB valt, kan de motor worden gestart via de xHUB. 6 seconden na de MOB-activering kan de motor opnieuw worden gestart. Als de xHUB niet is aangesloten op een motor, geeft deze sowieso een geluidssignaal als er een overboord valt.

Draag uw xFOB met de volgende accessoires:

- xBAND siliconen polsband
- xTAG complete set voor het dragen van de xFOB aan uw riem of op uw meest levenslange
- xTAG-band om de xFOB om uw nek te dragen

Universele installatie op alle motormerken. 12/24V-compatibiliteit. De xFOB CR2032-batterij heeft een batterijduur tot 300 uur bij aansluiting en kan eenvoudig worden vervangen.



	OMSCHRIJVING	PRIJS
EU14.968.02	MOB+ Basepack (grey xHUB + xFOB)	248,00 A
EU14.969.01	xFOB Red met batterij	42,61 A
EU14.969.10	xBAND Silicone armband - rood -	33,92 A
EU14.969.11	xBAND Silicone armband - zwart -	33,92 A
EU14.969.12	xBAND Silicone armband - geel -	33,92 A
EU14.969.31	MOB+ xTAG, 1 clip-on + armband	26,63 A



Noodladder volgens ISO 15085 standaard

Gemakkelijke en snelle installatie op de achtersteven.

- Gemaakt van polyester tape met glasvezel inzetstukken om de treden te versterken
- Fluoricerende-strepen op de treden voor beter zicht 's nachts
- Koffer met retro-reflecterende streep

	OMSCHRIJVING	TREDEN	KLEUR	BREEDTE	LENGTE (OPEN)	PRIJS
EU49.522.30	Noodladder	11	wit	250 mm	3300 mm	185,26 A
EU49.522.31	Noodladder	11	zwart	250 mm	3300 mm	197,04 A



GEMAKKELIJKE ÉN SNELLE INSTALLATIE

Polijstmachines

De polijstmachine is voorzien van een regelbaar toerental dat gaat van 600-3000 toeren en heeft een verbruik van 1200 W. De polijstmachine wordt geleverd met handvatten, achterplaat met klittenband en lamswol polijstschijs en heeft een gewicht van 2,75 kg.

	OMSCHRIJVING	PRIJS
PM76.0250	Poetsmachine 1200W 600-3000r/min 180mm	126,29 A
PM76.0255	Achterplaat met klittenband Ø180mm	15,89 A
PM76.0256	Zachte lamswollen polijstpad met klittenband Ø200mm	9,50 A
PM76.0257	Schuimrubberen wrijfpad Ø200mm	16,00 A



Putsemers rubber

	OMSCHRIJVING	INHOUD	PRIJS
HO4873317	Puts emmer rubber	7.0 liter	18,60 A



Putsemers opvouwbaar

	OMSCHRIJVING	INHOUD	PRIJS
EU23.885.00	Putsemmer opvouwbaar	9.0 liter	14,70 A
EU23.885.01	Putsemmer opvouwbaar	15.0 liter	18,59 A





Luiwagen Linea

	OMSCHRIJVING	LENGTE	PRIJS
H05531920	Luiwagen borstel Linea rood/wit		17,42 A
H056.28.317	Steel voor luiwagen	170 x Ø2,3 cm	12,71 A



Dekborstels

Extra zachte borstel blauw: voor reiniging van gelakte en krasgevoelige oppervlakten.

Zachte borstel grijs: voor allround schoonmaakwerk. Perfect voor gebruik overal op de boot of caravan.

Medium borstel oranje: voor het reinigen van o.a. antislip, teakhouten scheepsdekken en canvasproducten. Niet te gebruiken op hoogglans oppervlakten. De medium borstelharen zijn stevig, maar zeker niet hard. Uitstekend bestand tegen chemicaliën.

Harde borstel wit: deze harde borstel wordt gebruikt bij het reinigen van grof en sterk vervuilde oppervlaktes zoals onderwaterschepen teak dek en vlonderplanken.

	OMSCHRIJVING	SOORT	PRIJS
DM110	Deckmate borstel blauw	Extra zacht	32,44 I
DM120	Deckmate borstel grijs	Zacht	29,96 I
DM130	Deckmate borstel oranje	Medium	28,31 I
DM140	Deckmate borstel wit	Hard	29,13 I

ELK SCRUBPAD IS GETEST DOOR KEES IN ZIJN ROYALE BADKAMER



Wash & Scrub

- **Zachte scrubpads:** voor het reinigen van uw bootdek. Niet te gebruiken op lakwerk of op hoogglansvloeren.
- **Medium scrubpads:** voor het reinigen van het onderwaterschip en teak dekken. Niet aanbevolen op krasgevoelige oppervlakten.
- **Harde scrubpads:** voor grove reiniging van teakdek en het opschuren van onderwaterschip ter voorbereiding van antifouling.
- **Washandschoen:** zacht en uiterst effectief door de hoog reinigende eigenschap van het materiaal. De elastische manchet houdt de handschoen goed aan de hand.
- **Washoes:** zacht en zeer effectief bij het reinigen van hoogglanslakwerk en polyester oppervlakten. Ook droog te gebruiken voor het afnemen van vloeren.

De scrubpads en washoed zijn te gebruiken in combinatie met de swivelplate.

	OMSCHRIJVING	KLEUR	SOORT	AANTAL PER VERPAKKING	PRIJS
DM250	Deckmate Scrub	Wit	Zacht	Twee	10,74 I
DM251	Deckmate Scrub	Blauw	Medium	Twee	10,74 I
DM252	Deckmate Scrub	Bruin	Hard	Twee	10,74 I
DM270	Deckmate Swivel Plate				25,00 I
DM230	Deckmate Washoes				16,53 I
DM210	Deckmate Washandschoen				12,40 I

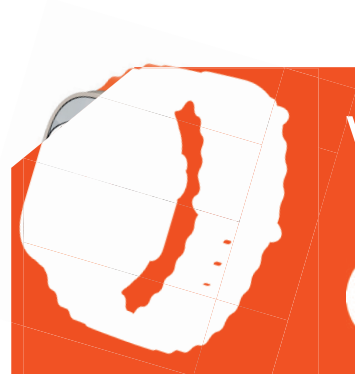

Volg ons op de socials en blijf zo op de hoogte van het laatste nieuws





Droogproducten

Flex Water Blade: deze nieuwe met exclusief V-hoekige rand is ontworpen om de oppervlakte nog sneller droog te krijgen. Het blad is 33 cm breed. Droogt ieder oppervlakte sneller dan een handdoek, zeem of wisser. Vervaardigd van een hoogwaardige kwaliteit siliconen en is zeer flexibel.

Droogzeem: deze zeem is vervaardigd van een zeer absorberend PVA materiaal en neemt 8 keer zijn gewicht op in vocht. Is rot- en schimmelwerend. Droogt elk oppervlak in een handomdraai. Perfect voor gebruik samen met de Deck Mate Waterblade. Deze duurzame zeem is toepasbaar op boten maar ook voor in huis, auto's en caravans. De speciale koker houdt de zeem vochtig voor toekomstig gebruik.

Droogmop: gemaakt van een extra absorberend PVA gecoat zeem materiaal. De 78mm brede stroken drogen super snel bootdekken of gelakte oppervlakten. Dit materiaal is bestand tegen brandstof, chemicaliën en is rot- en schimmelwerend. Een kunststof eindkap of het steeltje biedt bescherming tegen het krassen op het lakwerk.

	OMSCHRIJVING	PRIJS
DM310	Deckmate Flex Water Blade	45,87
DM320	Deckmate PVA droogzeem	25,00
DM330	Deckmate Droogmop	81,40



Telescopische stelen

De steel is vervaardigd uit een heetgetrokken geanodiseerd aluminium buismateriaal wat garant staat voor extra stijfheid. Het RVS borgsysteem, borgt de steel in iedere positie. Tevens bezit de steel een comfortabele kunststof handgreep. Deze lichtgewicht stelen zijn tevens uitwisselbaar met alle Deck Mate producten d.m.v. het Quick Release Systeem.

	OMSCHRIJVING	TYPE STEEL	LENGTE (CM)	PRIJS
DM444	Deckmate steel	Vast	120 cm	20,87
DM454	Deckmate steel	Telescopisch	91 - 182 cm	33,26
DM456	Deckmate steel	Telescopisch	152 - 274 cm	48,35



Hoek adapter

	OMSCHRIJVING	HOEK	PRIJS
DM501	Deckmate hoek adapter	35°	12,81



SANOSEPT - groene aanslag verwijderaar

Toepassingen (uitsluitend voor professioneel gebruik):

- Voor gebruik op plaatsen, waar eet- en drinkwaren worden bereid, behandeld of bewaard
- Voor gebruik in koelwatersystemen
- Ter voorkoming van groene aanslag op ramen en materialen in lege kassen en warenhuizen
- Muren, daken, tegelpaden, flagstones, grafzerken, ramen, bielsen, tuinmeubelen e.d.
- Oppervlakken en apparatuur in keukens
- Toiletten en overig sanitair

	OMSCHRIJVING	INHOUD	PRIJS
CNCP2001	Sanosept 80H groene aanslag reiniger	20 liter	130,50 A



HB Easy Shine

HB Easy Shine is een sterk geconcentreerde speciaal shampoo voor het snel en grondig reinigen van voor- en vaartuigen zonder borstelen. Het houdt de waslaag intact en herstelt de glans. HB Easy Shine is biologisch afbreekbaar.

Gebruiksaanwijzing:

- Bij de hogedrukreiniger (actiefschuim) een verhouding aanmaken van 1-3%
- Bij lagedrukreiniger (vernevelspuit) een verhouding aanmaken van 5-20%
- De verdunde HB Easy Shine van onder naar boven aanbrengen en ca. 2 tot 10 minuten laten inwerken
- Bij voorkeur met een hogedrukreiniger, grondig afsprengen met schoon water. Borstelen of sponzen is niet noodzakelijk

HB Easy Shine aanbrengen met een spons kan uiteraard ook, hierbij volstaat het naspoelen met een zachte waterstraal.

	OMSCHRIJVING	INHOUD	PRIJS
SMES1	Easy Shine	1.0 liter	16,50 H
SMES10	Easy Shine	10.0 liter	123,75 H



Super Ship Clean

	OMSCHRIJVING	INHOUD	PRIJS
SMSCTS	Shipclean Trixspray	0.5 liter	12,50 H



CN Shampoo en Wax

Neutrale, hooggeconcentreerde shampoo en wax. Droogt streeploos op en laat een langdurige glans na. Speciaal ontwikkeld voor handmatige verwerking. Maar ook bijzonder geschikt voor verwerking met allerhande hulpmiddelen. Het product kan tot maximaal 1:100 met water verdund toegepast worden.

	OMSCHRIJVING	INHOUD	PRIJS
CNCP0101	CN Shampoo en Wax	0.5 liter	3,73 A
CNCP0102	CN Shampoo en Wax	1.0 liter	7,18 A
CNCP0103	CN Shampoo en Wax	5.0 liter	34,00 A
CNCP0104	CN Shampoo en Wax	25.0 liter	98,50 A



CN Deckcleaner

Sterk geconcentreerde dekreiniger. Goed te verwerken door middel van lage- en hogedrukapparatuur en zgn. steamcleaners. Verwijdert eenvoudig verkeersvuil, aanslag van uitlaatgassen en lichte atmosferische aanslag. Het product is niet toxisch en kan tot maximaal 1:30 met water verdund toegepast worden.

	OMSCHRIJVING	INHOUD	PRIJS
CNCP0401	CN Deckcleaner	0.5 liter	3,63 A
CNCP0402	CN Deckcleaner	1.0 liter	6,96 A
CNCP0403	CN Deckcleaner	5.0 liter	21,41 A



CN (Bilge) Ontvetter

Sterk geconcentreerde reiniger voor verwijdering van olie- en vetaanslag op metalen onderdelen, vloeren en vele andere ondergronden. Maximale oplossing 1:100 met water.

	OMSCHRIJVING	INHOUD	PRIJS
CNCP0201	CN (Bilge) Ontvetter	0.5 liter	3,65 A
CNCP0202	CN (Bilge) Ontvetter	1.0 liter	6,78 A
CNCP0203	CN (Bilge) Ontvetter	5.0 liter	33,25 A



CN Ship Wipes

Snelle en gemakkelijke geparfumeerde reinigungsdoekjes met een frisse geur. Inzetbaar voor verwijdering van diverse soorten vuil, zoals zwarte lek-/loopstrepen, verf, viltstift en oliën. De Ship Wipes kunnen zowel binnen als buiten gebruikt worden en zijn een uitstekend alternatief voor agressieve chemicaliën en oplosmiddelen.

	OMSCHRIJVING	INHOUD	PRIJS
CNCP0501	CN Ship Wipes	90 doekjes per bus	46,78 A



CN reinigingspasta

Een professionele reinigingspasta met een speciale formule voor het grondig reinigen van oppervlakten zonder krassen. Reinigt grondig glas, porselein, keramiek, chroom, RVS en glasvezel. Verwijdert mineraalaanslag, roest, kalk, siliconen en organische vlekken.

	OMSCHRIJVING	INHOUD	PRIJS
CNCP0301	CN Reinigingspasta	0.5 liter	42,34 A



CN Gele Aanslag verwijderaar

Speciale reiniger voor het verwijderen van krijt, roest, roet, kalk etc. Bevat speciale inhibitoren ter voorkoming van aantasting van RVS. Het product kan tot maximaal 1:20 met water verdund toegepast worden.

	OMSCHRIJVING	INHOUD	PRIJS
CNCP0603	CN gele aanslag verwijderaar	5.0 liter	27,88 A



CN Toiletclean

Microbieel product: reinigt, voorkomt en bestrijdt geur en houdt afvoerleidingen schoon. Fris geparfumeerd en met een lange nawerking. Zeer goed houdbaar. Het product kan maximaal 1:10 verdund worden toegepast.

	OMSCHRIJVING	INHOUD	PRIJS
CNCP0701	CN Toiletclean	0.5 liter	6,57 A
CNCP0702	CN Toiletclean	1.0 liter	11,03 A
CNCP0703	CN Toiletclean	5.0 liter	44,00 A



Brunner afvalbakken

Modern vormgegeven vuilnisbakken met deksel van sterk kunststof, eenvoudig te monteren. Voor montage aan binnenzijde van kastjes.

	OMSCHRIJVING	AFMETING (BXDXH)	INHOUD	PRIJS
GA1176400	Pillar XL	31,5 x 18 x 31,5 cm	10.0 liter	27,12 B



BOSO - for Life

WETWIPES REINIGINGSDOEKEN ECO ULTRA

Deze uiterst sterke en krachtig vochtige schoonmaakdoeken zijn ideaal voor het verwijderen van zwaar tot zeer zware industriële vervuilingen zoals olie, vet en smeer maar ook verven, lijmen, lakken, kitten etc. Grote absorberende werking, laat geen plakkerig gevoel na. Bevat GEEN oplosmiddelen en is daardoor symbolenvrij. Geeft in veel gevallen een beter resultaat dan wassen met water en zeep.

TOILETPAPIER 2-LAAGS AQUASTREAM

Papier van hoge kwaliteit dat in 7 seconden oplost.

- Zacht en sterk
- Ideaal voor alle toiletten met nauwe, kronkelende of ondiepe leidingen
- Ideaal voor vliegtuigen, treinen, schepen, kampeer- en zwembadfaciliteiten
- 2-laags pure pulp
- Reliëf - gelijmd
- 200 vellen per rol
- Vel maat 9,5 x 11cm/rol lengte 22m

E 200 OLIEABSORPTIEDOEK INDUSTRIE - WIT

Geschikt voor absorptie van oliën en oliehoudende vloeistoffen, absorberen water. Blijven drijven op het water, ook bij volledige verzadiging.

	OMSCHRIJVING	AANTAL	PRIJS
BS-1	Wetwipes Reinigingsdoeken ECO Ultra	80 stuks per bus	13,82 A
BS-2	Toiletpapier Aquastream	6 rollen	5,72 A
BS-3	E200 Olieabsorptiedoeken (wit)	50 stuks	34,20 A



Predulon

Hoog geconcentreerde reiniger/ontvetter, te gebruiken als voorbehandeling bij het poetsen. Verwijdert oppervlakkige vervuiling, vetten, oliën en sporen van oude wax- en siliconenlagen en creëert de noodzakelijke basis voor het DULON 1&2 systeem. Ook te gebruiken als voorbehandeling bij de andere DULON MARINE wax- & polijstproducten.

- Voorbehandeling bij het poetsen
- Verwijdert oppervlakkige vervuiling, vetten, oliën en sporen van oude wax- en siliconenlagen
- Creëert de noodzakelijke basis voor de Dulon Marine wax – en poetsproducten

	OMSCHRIJVING	INHOUD	PRIJS
DU6-00005	Predulon 00	0,5 liter	14,05 l
DU6-00050	Predulon 00	5 liter	104,13 l
DU6-00250	Predulon 00	25 liter	386,36 l



Dulon 1&2

Revolutionair 2-componenten polijst- & waxstelsel dat een uniek en ondoordringbaar moleculair schild creëert op harde materialen zoals gelcoat, gelakt staal en hout en RVS. DULON 1&2 geeft een langdurige hoogglans pantserbescherming tegen o.a. UV-straling, is makkelijk te verwerken en economisch in gebruik.

- Geeft een geweldige diepe glans
- Geeft een langdurige bescherming
- Eenvoudig te verwerken en economisch in gebruik

	OMSCHRIJVING	INHOUD	PRIJS
DU6-12005	Dulon 1&2	2 x 0,5 liter	46,90 l
DU6-12050	Dulon 1&2	2 x 5 liter	347,11 l
DU6-12250	Dulon 1&2	2 x 25 liter	1.285,12 l



Premium Shampoo

Hoog geconcentreerde, topkwaliteit bootshampoo met speciaal ontwikkelde additieven om het DULON 1&2 protectiesysteem in optimale conditie te houden. Maakt perfect schoon, geeft een hoogglans resultaat en heeft een zelfdrogende werking. Herstelt eventuele moleculaire beschadigingen van het DULON 1&2 systeem. Ook te gebruiken bij de andere DULON MARINE waxproducten.

- Maakt perfect schoon met hoogglans resultaat
- Herstelt moleculaire beschadigingen aan het waxstelsel
- Geschikt voor alle Dulon Marine waxproducten

	OMSCHRIJVING	INHOUD	PRIJS
DU6-03005	Premium Shampoo 03 - Wash & Wax	0,5 liter	14,05
DU6-03050	Premium Shampoo 03 - Wash & Wax	5 liter	104,13
DU6-03250	Premium Shampoo 03 - Wash & Wax	25 liter	386,36



Polish & Wax Compound

Combinatieproduct van polijstpasta en waxmiddel. Herstelt licht verveerde, verkleurde en doffe oppervlakten en verwijdert kleine krassen, vlekken en strepen. Geeft hoogglans bescherming gedurende het hele vaarseizoen. Te gebruiken op harde materialen, zoals gelcoat, gelakt staal & hout en RVS. Easy-on-easy-off principe.

- 2-in-1 polijst en wax – CLEAN – SHINE – PROTECT
- In één stap polijsten en beschermen
- Easy-on-easy-off
- Hoogglans bescherming gedurende gehele vaarseizoen

	OMSCHRIJVING	INHOUD	PRIJS
DU6-18005	Polish & Wax Compound 18	0,5 liter	23,76
DU6-18050	Polish & Wax Compound 18	5 liter	176,03
DU6-18250	Polish & Wax Compound 18	25 liter	650,83



Premium Boat Wax

Topkwaliteit beschermingsproduct met PTFE elementen, speciaal ontwikkeld voor nieuwe boten of boten in uitstekende conditie. DULON PREMIUM BOAT WAX 19 is zeer makkelijk aan te brengen en geeft hoogglans resultaat. Optimale bescherming gedurende het gehele vaarseizoen.

- Hoogglans bescherming gedurende gehele vaarseizoen
- Easy-on-easy-off

	OMSCHRIJVING	INHOUD	PRIJS
DU6-19005	Premium Boat Wax 19	0,5 liter	32,44
DU6-19050	Premium Boat Wax 19	5 liter	239,67
DU6-19250	Premium Boat Wax 19	25 liter	888,43



Boatshampoo

Hoog geconcentreerde universele shampoo voor het reinigen/wassen van diverse harde en zachte materialen. DULON BOATSHAMPOO 20 maakt perfect schoon en heeft zelfdrogende werking.

- Hoog geconcentreerde formule
- Te gebruiken voor de gehele boot
- Maakt perfect schoon
- Zelfdrogende werking

	OMSCHRIJVING	INHOUD	PRIJS
DU6-20010	Boatshampoo 20	1 liter	14,26
DU6-20050	Boatshampoo 20	5 liter	52,69
DU6-20250	Boatshampoo 20	25 liter	195,04



Hull & Waterline Clean

Krachtig reinigingsmiddel voor het schoonmaken van de romp en waterlijn van het schip. Verwijdert op effectieve wijze de gele vaaraanslag, oppervlakkige roestplekken en kalkaanslag. Door zelfreinigende werking is schrobben niet nodig.

- Voor de romp en waterlijn
- Verwijdert kalk en de bruin/gele vaaraanslag
- Ook geschikt voor het verwijderen van roest
- Zeer krachtige formule

	OMSCHRIJVING	INHOUD	PRIJS
DU6-22010	Hull & Waterline Clean 22	1 liter	14,26
DU6-22050	Hull & Waterline Clean 22	5 liter	52,69
DU6-22250	Hull & Waterline Clean 22	25 liter	195,04



Boatbottom Clean

Zeer krachtig reinigingsmiddel voor het schoonmaken van het onderwaterschip. Verwijdert op effectieve wijze algen aangroei, groene aanslag, kalkafzetting en pokken.

- Verwijdert algen, groene aanslag, wier, kalk en pokken
- Zeer krachtige formule

	OMSCHRIJVING	INHOUD	PRIJS
DU6-24010	Boatbottom Clean 24	1 liter	14,26
DU6-24050	Boatbottom Clean 24	5 liter	52,69
DU6-24250	Boatbottom Clean 24	25 liter	195,04



Black Stripes Remover

Krachtig en effectief reinigingsmiddel voor het verwijderen van zwarte strepen.

- Verwijdert atmosferische aanslag
- Zeer krachtige formule

	OMSCHRIJVING	INHOUD	PRIJS
DU6-26010	Black Stripes Remover 26	1 liter	14,26
DU6-26050	Black Stripes Remover 26	5 liter	52,69
DU6-26250	Black Stripes Remover 26	25 liter	195,04



Synthetic Teak Cleaner 46

Krachtige reiniger, speciaal ontwikkeld voor het gebruik op kunststof teakdekken. Veilige, watergedragen formulering die snel en effectief het oppervlak reinigt en vlekken verwijdert. Tast het kunststof teak niet aan.

- Verwijdert effectief vervuilingen en vlekken
- Sterke, watergedragen formule
- Geschikt voor alle soorten synthetisch teakmateriaal

	OMSCHRIJVING	INHOUD	PRIJS
DU6-46010	Synthetic Teak Cleaner 46	1 liter	14,26
DU6-46050	Synthetic Teak Cleaner 46	5 liter	52,69
DU6-46025	Synthetic Teak Cleaner 46	25 liter	137,46



Sterndrive Clean

Professioneel schoonmaakmiddel speciaal ontwikkeld voor het grondig reinigen van hekaandrijvingen en staartstukken van buitenboordmotoren. Het verwijdert effectief kalkaanslag, alg, zeepokken en zeewier.

- Te gebruiken op hekaandrijvingen en buitenboordmotoren
- Verwijdert algen, groene aanslag, zeewier en zeepokken
- Zeer sterke formule

	OMSCHRIJVING	INHOUD	PRIJS
DU6-30010	Sterndrive Clean 30	1 liter	14,26
DU6-30050	Sterndrive Clean 30	5 liter	52,69
DU6-30250	Sterndrive Clean 30	25 liter	195,04



Bilge Clean 34 - Heavy Duty

Krachtige multifunctionele ontvetter, speciaal ontwikkeld voor het reinigen en ontvetten van de motor, motorcompartiment en bilge. Het product is veilig in gebruik en biologisch afbreekbaar en verwijdert op effectieve wijze oliën, vetten, smeermiddelen e.d.

- Industriële -Heavy Duty- formulering
- Verwijdert moeiteloos vetten, olie, smeermiddelen ed.
- Veilig in gebruik
- Biologisch afbreekbaar

	OMSCHRIJVING	INHOUD	PRIJS
DU6-34010	Bilge Clean 34 - Heavy Duty	1 liter	14,26
DU6-34050	Bilge Clean 34 - Heavy Duty	5 liter	52,69
DU6-34250	Bilge Clean 34 - Heavy Duty	25 liter	195,04



Teak Degreaser

Fase 1 van het 3-STEP TEAK CARE SYSTEM Krachtige diepreiniger voor het verwijderen van (lier) vetten, oliën, diesel, zonnebrandcrèmes etc. van teakdekken en meubilair.

- Verwijdert vlekken door o.a. vet, olie, smeermiddelen, brandstof, koffie, etenswaren etc.
- Reinigt tot diep in hout
- Water gedragen formule
- Veilig in gebruik
- Biologisch afbreekbaar

	OMSCHRIJVING	INHOUD	PRIJS
DU6-41010	Teak Degreaser 41	1 liter	14,26
DU6-41050	Teak Degreaser 41	5 liter	52,69
DU6-41250	Teak Degreaser 41	25 liter	195,04



Teak Clean & Brightener

Fase 2 van het 3-STEP TEAK CARE SYSTEM Reiniger voor teak, verwijdert kalkaanslag, algen en groene aanslag en herstelt de originele kleur van teak(dek) of meubilair.

- Verwijdert kalkaanslag, groene aanslag en algen
- Herstelt de originele kleur
- Water gedragen formule
- Geschikt voor alle soorten hardhout

	OMSCHRIJVING	INHOUD	PRIJS
DU6-42010	Teak Clean & Brightener 42	1 liter	14,26
DU6-42050	Teak Clean & Brightener 42	5 liter	52,69
DU6-42250	Teak Clean & Brightener 42	25 liter	195,04



Teak Protector

Fase 3 van het 3-STEP TEAK CARE SYSTEM Revolutionair beschermingsproduct met UV-blokker voor teakdek of meubilair. Vertraagt verkleuring/vergrijzing, voorkomt kalkafzetting en algen aangroei. Beschermte teak gedurende het hele vaarseizoen. Creëert onzichtbare water- en vuilafstotende laag en wordt niet glad, vet of glibberig.

- Beschermte teak gedurende het vaarseizoen
- Vertraagt vergrijzing door UV-blokker
- Creëert onzichtbare water- en vuilafstotende laag
- Voorkomt kalkafzetting en/of algen aangroei
- Wordt niet glad of glibberig

	OMSCHRIJVING	INHOUD	PRIJS
DU6-43005	Teak Protector 43	0,5 liter	32,44
DU6-43050	Teak Protector 43	5 liter	311,98
DU6-43250	Teak Protector 43	25 liter	1.495,87



Stainless Steel Polish

Professionele reiniger & beschermer voor alle soorten (gepolijst) RVS, zoals bolders, relingen, scharnieren, luchthappers, sluitingen, patrijspoorten enz. Verwijdert vervuiling, aanslag, kalkresten en corrosie en geeft het RVS een beschermende laag.

- Verwijdert aanslag, kalkresten, corrosie en andere vervuilingen
- Diep glanzend resultaat
- Langdurige beschermende functie
- Easy-on easy-off

	OMSCHRIJVING	INHOUD	PRIJS
DU6-60005	Stainless Steel Polish 60	0,5 liter	23,76
DU6-60050	Stainless Steel Polish 60	5 liter	176,03
DU6-60250	Stainless Steel Polish 60	25 liter	650,83



Glass Clean

Professionele reiniger voor alle soorten harde en zachte (kunststof) ramen zoals glas, perspex, lexaan, plexiglas, acrylaat, polycarbonaat e.d. DULON GLASS CLEAN 50 droogt snel en streep loos op en laat geen blauwe waas achter.

- Professionele formule op alcoholbasis
- Voor alle soorten glas en kunststof
- Streeploos resultaat zonder blauwe waas

	OMSCHRIJVING	INHOUD	PRIJS
DU6-50010	Glass Clean 50	1 liter	14,26
DU6-50050	Glass Clean 50	5 liter	52,69
DU6-50250	Glass Clean 50	25 liter	195,04



Rust Remover

Effectief middel voor het verwijderen van oppervlakkige vliegroest en roeststrepen. Te gebruiken op gelcoat, gelakt staal en hout, RVS of aluminium.

- Verwijdert moeiteloos (vlieg) roest
- Ook voor kalkaanslag en of groene aanslag
- Water gedragen formule

	OMSCHRIJVING	INHOUD	PRIJS
DU6-64010	Rust Remover 64	1 liter	14,26
DU6-64050	Rust Remover 64	5 liter	52,69
DU6-64250	Rust Remover 64	25 liter	195,04



Rib & Fender Clean

Reiniger en kleurhersteller, speciaal ontwikkeld voor rubberboten, stootwillen en andere zachte/flexibele kunststoffen. Verwijdt op effectieve wijze vlekken en strepen en herstelt de originele kleur.

- Verwijdt vlekken op effectieve wijze
- Herstelt de originele kleur
- Geschikt voor o.a. PVC, Vinyl, Hypalon en neopreen

	OMSCHRIJVING	INHOUD	PRIJS
DU6-70010	Rib & Fender Clean 70	1 liter	14,26
DU6-70050	Rib & Fender Clean 70	5 liter	52,69
DU6-70250	Rib & Fender Clean 70	25 liter	195,04



Poly Polish Rubbing Compound Medium

Professionele polijstpasta met medium korrel. Herstelt verweerde, 'verkrijte', verkleurde en verouderde oppervlakten en verwijdert krassen, hardnekkige vlekken en strepen. Te gebruiken op harde materialen, zoals gelcoat, gelakt staal & hout en RVS.

Na behandeling het gepolijste oppervlak beschermen met het DULON 1&2 protectiesysteem of DULON PREMIUM BOATWAX 19.

- Herstelt oppervlak tot nieuw
- Verwijderd krassen en hardnekkige vlekken en strepen
- Eenvoudig te verwerken en economisch in gebruik
- Kan zowel handmatig of machinaal worden verwerkt

	OMSCHRIJVING	INHOUD	PRIJS
DU6-15005	Poly Polish Rubbing Compound Medium 15	0,5 liter	28,10
DU6-15050	Poly Polish Rubbing Compound Medium 15	5 liter	208,68
DU6-15250	Poly Polish Rubbing Compound Medium 15	25 liter	770,66



Poly Polish Rubbing Compound Fine

Professionele polijstvloeistof met fijne korrel. Herstelt licht verweerde, 'verkrijte', verkleurde en verouderde oppervlakten en verwijdert kleine krassen, vlekken en strepen. Te gebruiken op harde materialen, zoals gelcoat, gelakt staal & hout en RVS. Na behandeling het gepolijste oppervlak beschermen met het DULON 1&2 protectiesysteem of DULON PREMIUM BOATWAX 19.

- Herstelt oppervlak tot nieuw
- Verwijderd lichte krassen en hardnekkige vlekken en strepen
- Eenvoudig te verwerken en economisch in gebruik
- Kan zowel handmatig of machinaal worden verwerkt

	OMSCHRIJVING	INHOUD	PRIJS
DU6-16005	Poly Polish Rubbing Compound Fine	0,5 liter	28,10
DU6-16050	Poly Polish Rubbing Compound Fine 16	5 liter	208,68
DU6-16250	Poly Polish Rubbing Compound Fine 16	25 liter	770,66



Poly Polish Rubbing Compound Strong

Professionele polijstpasta met grove korrel. Herstelt verweerde, 'verkrijte', verkleurde en verouderde oppervlakten en verwijdert krassen, hardnekkige vlekken en strepen. Te gebruiken op harde materialen, zoals gelcoat, gelakt staal & hout en RVS. Na behandeling het gepolijste oppervlak beschermen met het DULON 1&2 protectiesysteem of DULON PREMIUM BOATWAX 19.

- Herstelt oppervlak tot nieuw
- Verwijderd krassen en hardnekkige vlekken en strepen
- Eenvoudig te verwerken en economisch in gebruik
- Kan zowel handmatig of machinaal worden verwerkt

	OMSCHRIJVING	INHOUD	PRIJS
DU6-14005	Poly Polish Rubbing Compound Strong 14	0,5 liter	28,10
DU6-14050	Poly Polish Rubbing Compound Strong 14	5 liter	208,68
DU6-14250	Poly Polish Rubbing Compound Strong 14	25 liter	770,66



Poly Polish Rubbing Compound Ultra Strong

Professionele polijst pasta met ultra grove korrel. Herstelt extreem verweerde, 'verkrijte', verkleurde en verouderde oppervlakten en verwijdert diepe krassen, hardnekkige vlekken en strepen. Te gebruiken op harde materialen, zoals gelcoat, gelakt staal & hout en RVS. Na behandeling het gepolijste oppervlak beschermen met het DULON 1&2 protectiesysteem of DULON PREMIUM BOATWAX 19.

- Herstelt oppervlak tot nieuw
- Verwijdert krassen en hardnekkige vlekken en strepen
- Eenvoudig te verwerken en economisch in gebruik
- Kan zowel handmatig of machinaal worden verwerkt

	OMSCHRIJVING	INHOUD	PRIJS
DU6-13005	Poly Polish Rubbing Compound Ultra Strong	0,5 liter	28,10
DU6-13050	Poly Polish Rubbing Compound Ultra Strong	5 liter	208,68
DU6-13250	Poly Polish Rubbing Compound Ultra Strong	25 liter	770,66



3Gas+

Het 3Gas+ alarm is het meest innovatieve alarm welke door de dubbele sensor, geschikt is om zowel dalende als stijgende gassen waar te nemen. Het 3Gas+ alarm is een zeer klein alarm, met een modern design welke in ieder interieur past.

Het 3Gas alarm detecteert alle volgende gassen:

- LPG (zowel butaan/propana)
- Koolmonoxide (CO)
- Verdovende "knock-out" gassen zoals Ether
- H2S

Omdat sommige gassen stijgen en sommige gassen dalen is het mogelijk de werking van het alarm extra te verbeteren door een extra (optionele) sensor te plaatsen die op een andere hoogte kan worden gemonteerd.

De extra optionele sensoren detecteren dezelfde gassen als de sensor in het gasalarm zelf. Het is mogelijk om 2 extra optionele sensoren aan te sluiten op het gasalarm. Bijvoorbeeld in een andere ruimte of op een andere hoogte. **ALLEEN MOGELIJK BIJ DE GD-002!!!**

	OMSCHRIJVING	OPTIE VOOR EXTRA SENSOR	VORM	AFMETING	PRIJS
GD-001	3Gas+ gasalarm	nee	rond	83 x 83 x 36 mm	57,02
GD-002	3Gas+ gasalarm	ja	vierkant	53 x 53 x 30 mm	65,28
GD-003	Extra sensor voor 3Gas+ GD-002			27 x 27 x 22 mm	23,97



Gasdetector inbouw

De detector bestaat uit een controlepaneel en een externe sensor met 5 meter kabel. De gasdetector maakt gebruik van microprocessor controle om de juiste gevoeligheid van de sensor te garanderen.

- Betrouwbare marine gasdetector met externe sensor
- Gemakkelijk in te bouwen controlepaneel
- Geeft visueel en akoestisch alarm
- Voorzien van testfunctie
- Uitbreidbaar met extra gassensor
- Werking op 12 en 24V afmetingen (LxHxD): 88 x 66,5 x 17 mm

	OMSCHRIJVING	PRIJS
TE598704	BEP extra sensor t.b.v. gasdetector	132,07 F



Humidex vochtvangers

Voor camper, boot, kelder en andere vochtige ruimtes tot 60 m³. Niet giftig en milieuvriendelijk. Inclusief 1 kg korrels.

	OMSCHRIJVING	AANTAL	PRIJS
GA1503350	Vochtvaarders	6 stuks (incl. korrels)	115,49 B
GA1503320	Navulling vochtvaarders	2 zakken van 1.0 kg	7,28 B



Qlima ontvochtigers

De Qlima units zijn krachtige mobiele ontvochtigers. De units zijn compleet uitgerust met een timer, hygrometer en LCD-display.

Eigenschappen:

- Hygrometer: de units zijn voorzien van een hygrometer die de relatieve luchtvochtigheid weergeeft
- Afvoer via slang of via het verwijderbare reservoir
- Schakelt automatisch uit als het reservoir vol is
- Voorzien van digitaal display
- Voorzien van een stille compressor
- Inclusief "Defrost functie" voor gebruik in ruimtes met een lage temperatuur

	OMSCHRIJVING	CAPACITEIT (L/24 UUR)	LUCHTSTROOM M³/UUR	WERKINGS-BEREIK °C	PRIJS
PV-DD808	Qlima ontvochtiger DD808	8	180	1 - 35	247,11 C
PV-D812	Qlima ontvochtiger D812 Smart	12	110	5 - 35	180,99 C
PV-D820	Qlima ontvochtiger D820 Smart	20	200	5 - 35	247,11 C
PV-D825-PA	Qlima ontvochtiger D825PA Smart	25	200	5 - 35	288,43 C





Olympisch zilver dat voelt als goud



QUICK OLYMPIC

Verkrijgbaar in een luxe gepolijste uitvoering

QUICK OLYMPIC

Verkrijgbaar in een smaakvolle
matte uitvoering

100%
Made in Italy

Optimized design for enhanced
penetration capacity

SHHP classification
by RINA

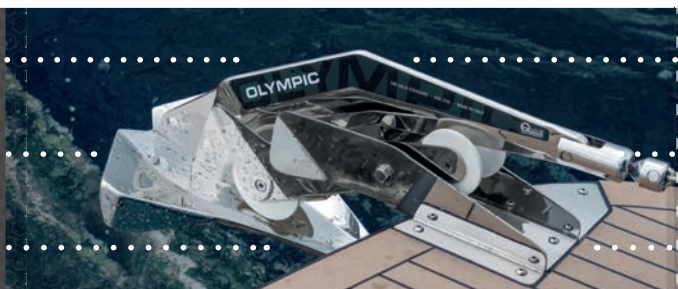

Universal
compatibility

Made of AISI 316L
stainless steel

Optimal positioning

Olympische prestaties

Nieuw bij Combi Noord, de Quick Olympic ankers en swivels, nautische topsport!

Qua vorm en afmeting zijn de ankers
zo geproportioneerd dat er een grotere
hoeveelheid lood aan de voorkant van de
vloeit zit.

Deze gewichtsverdeling zorgt ervoor dat
(in een compact formaat) het zwaartepunt
meer naar de punt is verplaatst, waardoor de
doeltreffendheid wordt vergroot.

VERKRIJGBAAR IN EEN GEPOLIJSTE OF MATTE AFWERKING

Voor deze ankers is gekozen voor
een productieproces dat bestaat uit
plaatbewerking, gevolgd door lassen.
Dit zorgt voor een hoge sterkte/massa-
verhouding, waardoor een optimale
gewichtsverdeling wordt gegarandeerd.

Bovendien creëren de ontstane holtes en de
daarin opgesloten lucht een drijvend effect,
wat resulteert in een correcte positionering
van het anker op de zeebodem.
Dankzij de compacte schacht zijn de ankers
geschikt voor de meeste ankerrollen die
momenteel op de markt zijn.



QUICK OLYMPIC SWIVELS

De Olympic swivel is, samen met het
Quick Olympic anker, voorzien van
een zelfkantelend systeem, waardoor
het anker altijd in de juiste positie kan
worden neergelaten.



CATALOGUS 2025

ELEKTRICITEIT	005
VERLICHTING	097
INSTRUMENTEN, RADIO EN TV	141
NAVIGATIE APPARATUUR	167
POMPEN, SANITAIR, SLANGEN EN FITWERK	193
BOEGSCHROEVEN, SPUDPALEN EN STABILIZER	263
COMFORT AAN BOORD	279
SCHEEPSRAMEN, VLUCHTLUIKEN EN RUITENWISSERS	323
VOORTSTUWING	337
RONDOM DE MOTOR	349
VEILIGHEID, ONDERHOUD EN REINIGINGSPRODUCTEN	403
ANKERLIEREN EN DEKUITRUSTING	444

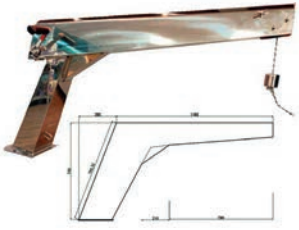

Davits RVS304 - 2020 model

Davits van RVS304.

	OMSCHRIJVING	PRIJS
CN250KGR	Davit per stel 250 kg	3.225,00 A
CN500KGR	Davit per stel 500 kg	3.456,00 A

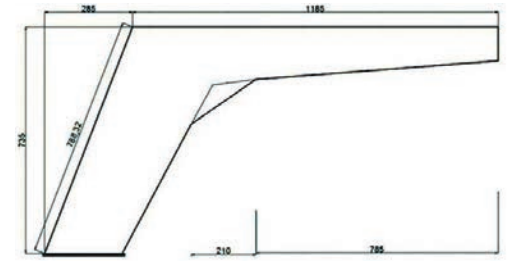

Davits RVS304

RVS davits met ingebouwd liertje uitgevoerd in RVS304. Wordt standaard geleverd met een RVS304 liertje. Men dient zelf de kabels op maat te maken.

	OMSCHRIJVING	B	D	E	F	H	i	PRIJS
CN32001	Davit 150 kg per stel	124	75	73	65	15	10	1.075,00 A



Telescopische davits

Gemaakt van geanodiseerd aluminium, universele maat. Voorzien van een dubbele katrol en staand einde voor het gangpad en tender. Twee operationele standen: op de as met de boot (tender montage), of in een hoek van 20° op het binnenste gedeelte (gangpad montage). Het telescoopdeel is verstelbaar in verschillende posities, zodat hij kan worden gebruikt voor verschillende soorten rubberboten. Wordt verkocht per 2 stuks.

	OMSCHRIJVING	WERKLAST (KG)	HOOGTE H (MM)	OVERHANG L (MM)	INTERNE DEEL D (MM)	PRIJS
EU42.354.00	Telescopische davits (2 stuks)	280 per paar	1020	1100	912	2.101,98 A



Draibare en opvouwbare davits

Van aluminium, ontworpen om de buitenboordmotor op de tender te laten zakken. Met behulp van een slim systeem kan het in enkele ogenblikken gemonteerd en gedemonteerd worden omdat het uit de houder uitgeschoven kan worden. Wit epoxyhars gelakt, compleet met takelblok en katrol en haak van RVS, geschikt voor elke boot, geleverd met een opbergzak. Wordt verkocht per stuk.

	OMSCHRIJVING	WERKLAST (KG)	HOOGTE (MM)	OVERHANG (MM)	PRIJS
EU42.360.00	Draibare en opvouwbare davits (per stuk)	45 kg per stuk	1350	500	513,32 A
EU47.391.00	Hijstrop voor buitenboordmotor max 15pk/35kg				17,88 A
EU47.391.02	Hijstrop voor buitenboordmotor max 25pk/50kg				19,75 A

ALTIJD COMPLEET GELEVERD, IN RVS

Draibare davits

Gemaakt van glanzend gepolijste RVS buis. Ze zijn draaibaar en kunnen van het dek verwijderd worden omdat ze op RVS inbouwbusen gemonteerd zijn. Het in het dek in te bouwen onderdeel wordt geleverd in een lange lengte en kan naar wens op maat worden gesneden. Het is aan te raden een overhang van de takeldelen boven het dek met meer dan 40/45 centimeter te vermijden. De standaarduitvoering wordt compleet geleverd met twee busen van RVS, twee harpsluitingen van RVS, twee karabijnhaken van RVS, nylon kabel, nylon kikers, basisbusen en dekbussen.

	OMSCHRIJVING	WERKLAST (KG)	HOOGTE (MM)	OVERHANG (MM)	PRIJS
EU42.353.00	Draibare davits	125 per paar	1500	750	666,93 A

Loopplanken

Gemaakt van geanodiseerd aluminium en loopvlak voorzien van een rooster van wit anti-slip materiaal. Loopplank wordt geleverd met twee RVS staanders, wielen, RVS scharnierpen en bus.

	OMSCHRIJVING	VERSIE	LENGTE (CM)	BREEDTE (CM)	GEWICHT (KG)	PRIJS
EU42.658.00	Loopplank aluminium	Vast	200	33	10	536,07 A

Opvouwbare loopplanken

Van geanodiseerd aluminium, loopvlak bekleed met anti-slip materiaal. De twee delen kunnen gescheiden worden door twee RVS klikpenen.

	OMSCHRIJVING	VERSIE	LENGTE (CM)	BREEDTE (CM)	GEWICHT (KG)	PRIJS
EU42.656.00	Loopplank aluminium	Opvouwbaar	200	33	12.6	671,93 A



Lichtmetalen loopplanken

Product van topkwaliteit, met loopvlak van aluminium bekleed met anti-slip materiaal. Compleet met staanders en leuning bovenop.

	OMSCHRIJVING	VERSIE	LENGTE (CM)	BREEDTE (CM)	GEWICHT (KG)	PRIJS
EU42.659.00	Loopplank aluminium	Vast	210	36	14	687,20 A
EU42.660.00	Loopplank aluminium	Opvouwbaar	210	36	16	826,83 A
EU42.660.01	Loopplank aluminium	Opvouwbaar	260	36	18	913,10 A
EU42.660.02	Loopplank aluminium	Opvouwbaar	310	36	22	988,26 A



Lichtmetalen loopplanken met iroko hout

Loopplanken gemaakt van wit gelakt aluminium. Gemonteerd met hoogglanzend gepolijst RVS316 accessoires en aluminium rooster met anti-slip Iroko inzetstukken.

	OMSCHRIJVING	VERSIE	LENGTE (CM)	BREEDTE (CM)	GEWICHT (KG)	PRIJS
EU42.662.01	Loopplank wit aluminium	Opvouwbaar	210	36	16	1.126,68 A
EU42.662.02	Loopplank wit aluminium	Opvouwbaar	260	36	18	1.267,98 A
EU42.662.03	Loopplank wit aluminium	Opvouwbaar	310	36	21	1.353,84 A
EU42.662.13	Loopplank staander kit					126,00 A



Lichtmetalen loopplanken met teakhout

Loopplanken van geanodiseerd aluminium met roosterloopvlak van origineel Siam teakhout van topkwaliteit. Compleet met staanders, leuning bovenop. Bus Ø 25mm.

	OMSCHRIJVING	VERSIE	LENGTE (CM)	BREEDTE (CM)	GEWICHT (KG)	PRIJS
EU42.680.00	Loopplank Teak	Opvouwbaar	210	36	18	1.461,01 A
EU42.680.01	Loopplank Teak	Opvouwbaar	260	36	20	1.850,63 A
EU42.680.02	Loopplank Teak	Opvouwbaar	310	36	24	2.117,54 A



Opklapbare RVS loopplanken met iroko hout

Loopplanken met een constructie van ovale buis voor meer stijfheid. Scharnieren en kop van AISI microfusie RVS316. Loopvlak van iroko hout.

	OMSCHRIJVING	VERSIE	LENGTE (CM)	BREEDTE (CM)	GEWICHT (KG)	PRIJS
EU42.643.01	Loopplank RVS Iroko	Opvouwbaar	160	28	11	952,57 A
EU42.643.02	Loopplank RVS Iroko	Opvouwbaar	220	28	13.5	1.120,84 A

Hydraulische telescoop-loopplanken

Volautomatisch inklapbare relingspalen die aan beide kanten van de loopbrug geplaatst kunnen worden. Roosteroppervlak van echt Burma Teak met gaten en afgeschuinde randen. Elektronische besturing met heel eenvoudige "Plug and Play" bekabeling. Verstelbaar hefpunt om de optimale positie van de hefcilinder te krijgen. De loopbrug is leverbaar voor 12 of 24V.

Wordt geleverd met:

- Hydraulische besturingsunit met elektroventiel
- Hydraulische hogedrukleidingen met AISI RVS316 fittingen
- Elektronische besturing
- Inbouw bedieningspaneel
- Afstandsbediening
- Relingspalen
- Hekplaat
- Installatie- en gebruiksaanwijzing



	OMSCHRIJVING	LENGTE MIN. (CM)	LENGTE MAX. (CM)	HEFVERMOGEN (KG)	GEWICHT (KG)	PRIJS
EU42.620.01	Bridge 20	120	200	200	60	9.342,61 A
EU42.620.03	Bridge 23	136	230	200	64	9.944,55 A
EU42.620.05	Bridge 27	157.5	270	200	71	10.978,07 A
EU42.620.07	Bridge 30	173.5	300	150	75	11.636,63 A
EU42.620.51	Bridge 20	120	200	200	60	9.342,61 A
EU42.620.53	Bridge 23	136	230	200	64	9.944,55 A
EU42.620.55	Bridge 27	157.5	270	200	71	10.978,07 A
EU42.620.57	Bridge 30	173.5	300	150	75	11.636,63 A

Loopplank toebehoren



	OMSCHRIJVING	PRIJS
EU42.644.00	Chroom messing vervangende zij-bus voor loopplank Ø25mm	18,34 A
EU42.659.10	Vervangende bus voor loopplank Ø25mm	7,27 A
EU42.659.25	RVS bus voor loopplank	29,68 A
EU42.660.25	Verstelbare helling bus Ø25mm	82,21 A
EU42.770.00	Voor balanceren van loopplanken (RVS)	73,16 A
EU49.105.01	Anti-Slip Tape 25 mm (22,5 meter)	35,72 A
EU49.105.02	Anti-Slip Tape 50 mm (22,5 meter)	65,65 A
EU49.105.03	Anti-Slip Tape 100 mm (22,5 meter)	125,47 A
EU49.105.05	Anti-Slip Tape 200 mm (22,5 meter)	245,16 A
EU49.105.06	Anti-Slip Tape 300 mm (22,5 meter)	364,84 A



SUP-board of loopplank houder

SUP-board of loopplankhouderset gemaakt van roestvrij staal om het SUP-board of de loopplank aan de railing te bevestigen.

	OMSCHRIJVING	AFMETINGEN	VOOR RAILING Ø	PRIJS
EU42.365.00	SUP-board of loopplank houder kit	230 x 115 mm	20 - 28 mm	364,93 A

MEER INFORMATIE? NEEM CONTACT OP MET ONS TEAM



Quick Genius serie - GP2

Lichtgewicht, compact en gemakkelijk te installeren. De 500W wordt standaard geleverd met een 6 mm kettingschijf. Optioneel is 8 mm. De overige ankerlieren worden standaard met een 8 mm kettingschijf geleverd.

- GP2 500: 150W met 6 of 8 mm kettingschijf
- GP2 1200: 250W met 6 of 8 mm kettingschijf
- GP2 1500: 500W met 6 of 8 mm kettingschijf
- GP2 2000: 800W met 6 of 8 mm kettingschijf



	OMSCHRIJVING	VOLTAGE	VERMOGEN	VOOR BOTEN	KETTINGMAAT	PRIJS
QALG600U	Quick Genius GP2 1500 zonder drum	12V	500W	6 - 9 meter	6 mm DIN766	1.352,40 A
QALG1000U	Quick Genius GP2 2000 zonder drum	12V	800W	8 - 12 meter	8 mm DIN 766	1.403,85 A
QALG1100U	Quick Genius GP2 2000 zonder drum	24V	800W	8 - 12 meter	8 mm DIN 766	1.455,30 A
QALG1000UD	Quick Genius GP2 2000 met drum	12V	800W	8 - 12 meter	8 mm DIN 766	1.521,45 A
QALG1100UD	Quick Genius GP2 2000 met drum	24V	800W	8 - 12 meter	8 mm DIN 766	1.570,80 A

QUICK ANKERLIEREN: ITALIAANSE KLASSE

Quick Genius serie GP2 FF - freefall

Bovendeks ankerlier met automatische vrijval. Door op "up" te drukken stopt de ankerlier met het uitrollen. Door "down" in te drukken gaat de kettingschijf in de vrije loop.

- GP2 500 FF: 150W met 6 of 8 mm kettingschijf
- GP2 1200 FF: 250W met 6 of 8 mm kettingschijf
- GP2 1500 FF: 500W met 6 of 8 mm kettingschijf
- GP2 2000 FF: 800W met 6 of 8 mm kettingschijf



	OMSCHRIJVING	VOLTAGE	VERMOGEN	VOOR BOTEN	KETTINGMAAT	PRIJS
QALG600UF	Quick Genius GP2 1500 Freefall	12V	500W	6 - 9 meter	6 mm DIN766	1.501,50 A
QALG1000UF	Quick Genius GP2 2000 Freefall	12V	800W	8 - 12 meter	8 mm DIN766	1.533,00 A
QALG1100UF	Quick Genius GP2 2000 Freefall	24V	800W	8 - 12 meter	8 mm DIN766	1.562,40 A

Quick Hector serie - HC3

Bovendeks ankerlier volledig waterdicht volgens IP-67. De behuizing is gemaakt van aluminium en de waterdichte afdekkap van de motor is gefabriceerd van UV-bestendig kunststof. De kettingschijf, drum en afdekkap zijn van verchroomd brons. Het anker kan eventueel ook handmatig via de vrije val worden neergelaten. Deze ankerlieren worden standaard geleverd met een 8mm kettingschijf. Optioneel zijn de 6mm en 10 mm kettingschijven.

Standaard wordt de lier geleverd met een drum, eventueel ook leverbaar zonder drum.

HC3: 700/1000/1500W met 8 mm DIN766 of 10 mm ISO (P.30) mm kettingschijf.

	OMSCHRIJVING	VOLTAGE	VERMOGEN	VOOR BOTEN	KETTINGMAAT	PRIJS
QALHC1012D	Quick Hector met drum	12V	1000W	10 - 13 meter	8 mm DIN766	2.279,55 A
QALHC1024D	Quick Hector met drum	24V	1000W	10 - 13 meter	8 mm DIN766	2.297,40 A
QALHC1512D	Quick Hector met drum	12V	1500W	12 - 15 meter	8 mm DIN766	2.202,90 A
QALHC1524D	Quick Hector met drum	24V	1500W	12 - 15 meter	8 mm DIN766	2.455,95 A



Quick Heroes serie - HR5

Dit Quick ankerlier is leverbaar met en zonder drum. De basis is wit gespoten aluminium (RAL 9010) en de motor is IP66 beschermd.

- HR5: 1700/2300/3500W met 10 mm ISO(P.30), 12(ISO)/13(DIN766) of 14 mm kettingschijf
- HR5AC: 3000W met 10 mm ISO(P.30), 12(ISO)/13(DIN766) of 14 mm kettingschijf
- HR5HYDRO: hydraulisch met met 10 mm ISO(P.30), 12(ISO)/13(DIN766) of 14 mm kettingschijf (op aanvraag)

	OMSCHRIJVING	VOLTAGE	VERMOGEN	VOOR BOTEN	KETTINGMAAT	PRIJS
QALHR001	Quick ankerlier type Heroes	12V	1700W	12-16 mtr	10/13/14 mm	5.908,35 A
QALHR002	Quick ankerlier type Heroes	12V	1700W	12-16 mtr	10/13/14 mm	6.111,00 A
QALHR003	Quick ankerlier type Heroes	12V	1700W	12-16 mtr	10/13/14 mm	6.379,80 A
QALHR004	Quick ankerlier type Heroes	12V	1700W	12-16 mtr	10/13/14 mm	6.448,05 A
QALHR005	Quick ankerlier type Heroes	24V	1700W	12-16 mtr	10/13/14 mm	5.908,35 A
QALHR006	Quick ankerlier type Heroes	24V	1700W	12-16 mtr	10/13/14 mm	6.111,00 A
QALHR007	Quick ankerlier type Heroes	24V	1700W	12-16 mtr	10/13/14 mm	6.379,80 A
QALHR008	Quick ankerlier type Heroes	24V	1700W	12-16 mtr	10/13/14 mm	6.448,05 A
QALHR010	Quick ankerlier type Heroes	24V	2300W	15-20 mtr	10/13/14 mm	6.487,95 A
QALHR011	Quick ankerlier type Heroes	24V	2300W	15-20 mtr	10/13/14 mm	6.689,55 A
QALHR012	Quick ankerlier type Heroes	24V	2300W	15-20 mtr	10/13/14 mm	6.959,40 A
QALHR013	Quick ankerlier type Heroes	24V	2300W	15-20 mtr	10/13/14 mm	7.028,70 A
QALHR020	Quick ankerlier type Heroes	24V	3000W	20-24 mtr	10/13/14 mm	7.069,65 A
QALHR021	Quick ankerlier type Heroes	24V	3000W	20-24 mtr	10/13/14 mm	7.271,25 A
QALHR022	Quick ankerlier type Heroes	24V	3000W	20-24 mtr	10/13/14 mm	7.135,80 A
QALHR023	Quick ankerlier type Heroes	24V	3000W	20-24 mtr	10/13/14 mm	7.608,30 A



**NAVIGATIE
APPARATUUR?**

**NAVIGEER DAN
EENS NAAR
HOOFDSTUK
VIER**

Quick Eagle serie - E1 & E3

Horizontale ankerlieren met motor onderdeks. Alle modellen uitgevoerd met drum. Eventueel ook leverbaar zonder drum. Aluminium basis.

- EAGLE E1: 300/500W met 6 mm kettingschijf
- EAGLE E3: 700/1000/1400W met 6, 8 of 10 mm kettingschijf

	VOLTAGE	VERMOGEN	VOOR BOTEN	KETTINGMAAT	PRIJS
QALE712D	12V	700W	7 - 10 meter	8 mm DIN766	2.259,60 A
QALE724D	24V	700W	7 - 10 meter	8 mm DIN766	2.282,70 A
QALE1012D	12V	1000W	10- 13 meter	8 mm DIN766	2.310,00 A
QALE1024D	24V	1000W	10- 13 meter	8 mm DIN766	2.322,60 A
QALE1412D	12V	1400W	12- 15 meter	8 mm DIN766	2.336,25 A
QALE1424D	24V	1400W	12- 15 meter	8 mm of 10 mm DIN766	2.378,25 A



Quick PT serie - PTR

De modellen van de PT-serie zijn speciale elektrische kaapstanders die ontworpen zijn om het anker aan boord van een ponton of boten te hijsen daar waar de ruimte beperkt is. Ze kunnen eenvoudig op het dek worden geïnstalleerd. PT-modellen kunnen ook worden gebruikt als kaapstanders op hengelsportschepen of om de tender aan boord van jachten op te trekken.

De roller kan 6 mm touw ophalen, tot 30 meter lang.

	OMSCHRIJVING	VOLTAGE	VERMOGEN	MAX. WERKLAST	MAX. TREKKRACHT	PRIJS
QALPT350R	Quick PTR 350 DC	12V	150W	100 kg	260 kg	1.270,50 A
QALPT700R	Quick PTR 700 DC	12V	250W	220 kg	600 kg	1.397,55 A
QALPT1000R	Quick PTR 1000 DC	24V	350W	250 kg	750 kg	1.438,50 A





ONZE COLLECTIE ANKERLIEREN IS GESCHIKT VOOR ALLE MOGELIJKE TOEPASSINGEN, OOK VOOR BOTEN MET EEN BEPERKTE DEKRUIMTE OF FRED ZIJN HUISKAMER

Quick Balder serie - BL3 FF - freefall

De Balder BL3 is het ideale ankerlier om op het achterschip te installeren dankzij de speciale montageset. Het past zich echter ook perfect aan elke behoefte aan en maakt verschillende combinaties mogelijk.

- Horizontale ankerlier
- Maximale flexibiliteit bij installatie
- AISI 316 Roestvrij staal en verchroomd brons
- Geïntegreerde sensor en magneet voor kettingteller
- Touw en ketting aan een enkele kettingschijf
- Automatisch systeem van vrije val met anker
- Geleverd met kettinggeleider en drukhendel
- Rechtse kettingschijf gemonteerd in een montagebeugel
- Motor IP67 waterdicht (BL3 600 - IP66)

Genoemde artikelen zijn met de ketting aan de rechterkant. Links is ook mogelijk.
BL3 FF: 600/900/1200/1500W met 6,8 of 10 mm kettingschijf.

	OMSCHRIJVING	VOLTAGE	VERMOGEN	MAX. WERKLAST	MAX. TREKKRACHT	PRIJS
QAL-BL301	Balder BL3 FF hekankerlier	12V	600W	50 kg	150 kg	1.493,10 A
QAL-BL302	Balder BL3 FF hekankerlier	24V	600W	60 kg	180 kg	1.493,10 A
QAL-BL304	Balder BL3 FF hekankerlier	12V	900W	80 kg	250 kg	1.722,00 A
QAL-BL305	Balder BL3 FF hekankerlier	24V	900W	100 kg	300 kg	1.722,00 A
QAL-BL303	Balder BL3 FF hekankerlier	12V	900W	80 kg	250 kg	1.722,00 A
QAL-BL306	Balder BL3 FF hekankerlier	24V	900W	100 kg	300 kg	1.722,00 A
QAL-BL307	Balder BL3 FF hekankerlier	12V	1200W	120 kg	370 kg	2.040,15 A
QAL-BL309	Balder BL3 FF hekankerlier	24V	1200W	150 kg	450 g	2.040,15 A
QAL-BL308	Balder BL3 FF hekankerlier	12V	1200W	120 kg	370 kg	2.040,15 A
QAL-BL310	Balder BL3 FF hekankerlier	24V	1200W	150 kg	450 kg	2.040,15 A
QAL-BL311	Balder BL3 FF hekankerlier	12V	1500W	160 kg	470 kg	2.408,70 A
QAL-BL312	Balder BL3 FF hekankerlier	24V	1500W	180 kg	540 kg	2.408,70 A
	OMSCHRIJVING	VOOR TYPE				PRIJS
QAL-BL3A01	Automatic Stop T1	Balder BL3 600W - Ø6 mm				355,95 A
QAL-BL3A02	Automatic Stop T1	Balder BL3 900W - Ø6 mm				355,95 A
QAL-BL3A03	Automatic Stop T1	Balder BL3 1200W en 1500W - Ø8/10 mm				355,95 A
QAL-BL3A04	Automatic Stop T1 + Wall plate	Balder BL3 600W - Ø6 mm				425,25 A
QAL-BL3A05	Automatic Stop T1 + Wall plate	Balder BL3 900W - Ø6 mm				425,25 A
QAL-BL3A06	Automatic Stop T1 + Wall plate	Balder BL3 1200W en 1500W - Ø8/10 mm				425,25 A
QAL-BL3A07	Safety Stopper	Balder BL3 600W - Ø6 mm				48,30 A
QAL-BL3A08	Safety Stopper	Balder BL3 900W - Ø6 mm				48,30 A
QAL-BL3A09	Safety Stopper	Balder BL3 1200W en 1500W - Ø8/10 mm				48,30 A



Quick Prince serie - DP2E

Het Prince DP2E ankerlier is een verticaal ankerlier perfect voor boten met beperkte dekruiimte. Het ankerlier is volledig van RVS316. Dit apparaat wordt geleverd in verschillende variaties, zoals met of zonder drum en diverse kettingschijfmaten.

- IP67 waterdichte motor
- geanodiseerd aluminium tandwiel
- handmatig vrijeval systeem
- planeetwielmechanisme, (40% hogere efficiency dan een traditionele tandwielkast)
- inspectiedeksel
- gemakkelijke "drop-in" installatie

Deze unit wordt compleet geleverd met bedieningsrelais, lierhendel en montage materiaal.
DP2E: 500/800W met 6 of 8 mm kettingschijf

	OMSCHRIJVING	VOLTAGE	VERMOGEN	VOOR BOTEN	KETTINGMAAT	PRIJS
QALDP2E600	Quick ankerlier type Prince DP2E	12V	500W	6-9 mtr	6 mm DIN766	1.187,55 A
QALDP2E600D	Quick ankerlier type Prince DP2E	12V	500W	6-9 mtr	6 mm DIN766	1.295,70 A
QALDP2E1000	Quick ankerlier type Prince DP2E	12V	800W	8-12 mtr	8 mm DIN766	1.293,60 A
QALDP2E1100	Quick ankerlier type Prince DP2E	24V	800W	8-12 mtr	8 mm DIN766	1.341,90 A
QALDP2E1000D	Quick ankerlier type Prince DP2E	12V	800W	8-12 mtr	8 mm DIN766	1.404,90 A
QALDP2E1100D	Quick ankerlier type Prince DP2E	24V	800W	8-12 mtr	8 mm DIN766	1.454,25 A

Quick Prince serie - DP1/DP2/DP3

Het Prince ankerlier is een verticaal ankerlier, perfect voor boten met beperkte dekruimte. Het ankerlier is volledig RVS316. Dit apparaat wordt geleverd in verschillende variaties, zoals met of zonder drum en diverse kettingschijfmaten. Voorzien van een IP67 waterdichte motor, geanodiseerd aluminium tandwiel, handmatig vrijzeal systeem en een inspectiedeksel. Deze unit wordt compleet geleverd met bedieningsrelais, lierhendel en montage materiaal.

- DP1: 300/500W met 6 mm kettingschijf
- DP2: 300/500/700/1000W met 6 of 8 mm kettingschijf
- DP3: 700/1000/1500W met 8 of 10 mm kettingschijf

	OMSCHRIJVING	VOLTAGE	VERMOGEN	VOOR BOTEN	KETTINGMAAT	PRIJS
QALDP1312	Quick ankerlier type Prince DP1	12V	300W	5-7 mtr	6 mm	910,35 A
QALDP1312D	Quick ankerlier type Prince DP1	12V	300W	5-7 mtr	6 mm	984,90 A
QALDP1512	Quick ankerlier type Prince DP1	12V	500W	6-9 mtr	6 mm	936,60 A
QALDP1512D	Quick ankerlier type Prince DP1	12V	500W	6-9 mtr	6 mm	1.013,25 A
QALDP2312	Quick ankerlier type Prince DP2	12V	300W	5-7 mtr	6/8 mm	1.002,75 A
QALDP2312D	Quick ankerlier type Prince DP2	12V	300W	5-7 mtr	6/8 mm	1.123,50 A
QALDP2512	Quick ankerlier type Prince DP2	12V	500W	6-9 mtr	6/8 mm	1.031,10 A
QALDP2524	Quick ankerlier type Prince DP2	24V	500W	6-9 mtr	6/8 mm	1.065,75 A
QALDP2512D	Quick ankerlier type Prince DP2	24V	500W	6-9 mtr	6/8 mm	1.151,85 A
QALDP2524D	Quick ankerlier type Prince DP2	24V	500W	6-9 mtr	6/8 mm	1.188,60 A
QALDP2712	Quick ankerlier type Prince DP2	12V	700W	7-10 mtr	6/8 mm	1.235,85 A
QALDP2724	Quick ankerlier type Prince DP2	24V	700W	7-10 mtr	6/8 mm	1.265,25 A
QALDP2712D	Quick ankerlier type Prince DP2	12V	700W	7-10 mtr	6/8 mm	1.340,85 A
QALDP2724D	Quick ankerlier type Prince DP2	24V	700W	7-10 mtr	6/8 mm	1.382,85 A
QALDP21012	Quick ankerlier type Prince DP2	12V	1000W	10-13 mtr	6/8 mm	1.265,25 A
QALDP21024	Quick ankerlier type Prince DP2	24V	1000W	10-13 mtr	6/8 mm	1.297,80 A
QALDP21012D	Quick ankerlier type Prince DP2	12V	1000W	10-13 mtr	6/8 mm	1.424,85 A
QALDP21024D	Quick ankerlier type Prince DP2	24V	1000W	10-13 mtr	6/8 mm	1.457,40 A
QALDP3712	Quick ankerlier type Prince DP3	12V	700W	7-10 mtr	8/10 mm	1.249,50 A
QALDP3724	Quick ankerlier type Prince DP3	24V	700W	7-10 mtr	8/10 mm	1.291,50 A
QALDP3712D	Quick ankerlier type Prince DP3	12V	700W	7-10 mtr	8/10 mm	1.363,95 A
QALDP3724D	Quick ankerlier type Prince DP3	24V	700W	7-10 mtr	8/10 mm	1.405,95 A
QALDP31012	Quick ankerlier type Prince DP3	12V	1000W	10-13 mtr	8/10 mm	1.375,50 A
QALDP31024	Quick ankerlier type Prince DP3	24V	1000W	10-13 mtr	8/10 mm	1.319,85 A
QALDP31012D	Quick ankerlier type Prince DP3	12V	1000W	10-13 mtr	8 mm DIN766	1.482,60 A
QALDP31024D	Quick ankerlier type Prince DP3	24V	1000W	10-13 mtr	8/10 mm	1.523,55 A
QALDP31512	Quick ankerlier type Prince DP3	12V	1500W	12-15 mtr	8/10 mm	1.686,30 A
QALDP31524	Quick ankerlier type Prince DP3	24V	1500W	12-15 mtr	8/10 mm	1.753,50 A
QALDP31512D	Quick ankerlier type Prince DP3	12V	1500W	12-15 mtr	8/10 mm	1.780,80 A
QALDP31524D	Quick ankerlier type Prince DP3	24V	1500W	12-15 mtr	8/10 mm	1.955,10 A



DE PRINCE: ONS ROYALE MODEL

Quick Dave serie - DV5

De Dave ankerlier is een verticaal ankerlier, perfect voor boten met beperkte dekruimte. Het ankerlier is volledig RVS316. Dit apparaat wordt geleverd in verschillende variaties, zoals met of zonder drum en diverse kettingschijfmaten. Voorzien van een IP67 waterdichte motor, geanodiseerd aluminium tandwiel, handmatig vrijval systeem en een inspectiedeksel. Deze unit wordt compleet geleverd met bedieningsrelais, lierhendel en montage materiaal. U heeft de keuze om de ketting aan de rechter- of de linkerkant te laten binnenkomen. Dit is gezien vanaf de voorkant van het schip.

- DV5: 1700/2000/2300/3000W met 10, 12/13 of 14mm kettingschijf
- DV5AC: 3000W AC met 10, 12/13 of 14mm kettingschijf
- DV5HYDRO: hydraulisch met 10, 12/13 of 14mm kettingschijf



**DAVE
DV5**

	VOLTAGE	VERMOGEN	GESCHIKT VOOR BOTEN VAN	KETTINGMAAT	PRIJS
QALDV1712X	12V	1700W	12-16 mtr	10/13/14mm	3.427,20 A
QALDV1712Y	12V	1700W	12-16 mtr	10/13/14mm	3.427,20 A
QALDV1712DX	12V	1700W	12-16 mtr	10/13/14mm	3.719,10 A
QALDV1712DY	12V	1700W	12-16 mtr	10/13/14mm	3.719,10 A
QALDV1724X	24V	1700W	12-16 mtr	10/13/14mm	3.461,85 A
QALDV1724Y	24V	1700W	12-16 mtr	10/13/14mm	3.461,85 A
QALDV1724DX	24V	1700W	12-16 mtr	10/13/14mm	3.715,95 A
QALDV1724DY	24V	1700W	12-16 mtr	10/13/14mm	3.715,95 A
QALDV2324X	24V	2300W	16-20 mtr	10/13/14mm	4.390,05 A
QALDV2324Y	24V	2300W	16-20 mtr	10/13/14mm	4.390,05 A
QALDV2324DX	24V	2300W	16-20 mtr	10/13/14mm	4.644,15 A
QALDV2324DY	24V	2300W	16-20 mtr	10/13/14mm	4.644,15 A
QALDV3024X	24V	3000W	20-24 mtr	10/13/14mm	5.103,00 A

Quick Duke serie • DK6

Verticaal ankerlier:

- Roestvrijstalen Aisi 316 en geanodiseerde aluminium basis
- Roestvrijstalen Aisi 316 drum en kettingschijfcover
- Met en zonder drum
- Geïntegreerde sensor en magneet voor kettingteller
- Veiligheid mechanische bandrem
- Versnellingsbak van geanodiseerde aluminium
- DK6: 3000/3500W met 12/13, 14, 16 of 12.5 mm STUDLINK kettingschijf
- DK6AC: 4000/5500W AC met 12/13, 14, 16 of 12.5 mm STUDLINK kettingschijf
- DK6HYDRO: hydraulisch met 12/13, 14, 16 of 12.5 mm STUDLINK kettingschijf



**DUKE
DK6**

	VOLTAGE	VERMOGEN	GESCHIKT VOOR BOTEN VAN	KETTINGMAAT	PRIJS
QALDK3024X	24V	3000W	18-26 mtr	13/14/16mm	7.211,40 A
QALDK3024Y	24V	3000W	18-26 mtr	13/14/16mm	7.211,40 A
QALDK3024DX	24V	3000W	18-26 mtr	13/14/16mm	7.644,00 A
QALDK3024DY	24V	3000W	18-26 mtr	13/14/16mm	7.644,00 A
QALDK3524X	24V	3500W	22-29 mtr	13/14/16mm	7.590,45 A
QALDK3524Y	24V	3500W	22-29 mtr	13/14/16mm	7.590,45 A
QALDK3524DX	24V	3500W	22-29 mtr	13/14/16mm	8.023,05 A
QALDK3524DY	24V	3500W	22-29 mtr	13/14/16mm	8.023,05 A
QALDK4000TX	220/380V	4000W	18-29 mtr	13/14/16mm	6.347,25 A
QALDK4000TY	220/380V	4000W	18-29 mtr	13/14/16mm	6.295,80 A
QALDK4000TDX	220/380V	4000W	18-29 mtr	13/14/16mm	6.649,65 A

	VOLTAGE	VERMOGEN	GESCHIKT VOOR BOTEN VAN	KETTINGMAAT	PRIJS
QALDK4000TDY	220/380V	4000W	18-29 mtr	13/14/16mm	6.649,65 A
QALDK5500TX	220/380V	5500W	22-32 mtr	13/14/16mm	6.374,55 A
QALDK5500TY	220/380V	5500W	22-32 mtr	13/14/16mm	6.374,55 A
QALDK5500TDX	220/380V	5500W	22-32 mtr	13/14/16mm	6.799,80 A
QALDK5500TDY	220/380V	5500W	22-32 mtr	13/14/16mm	6.799,80 A
QALDKHYDROX	-	hydraulisch	20-32 mtr	13/14/16mm	6.459,60 A
QALDKHYDROY	-	hydraulisch	20-32 mtr	13/14/16mm	6.459,60 A
QALDKHYDRODX	-	hydraulisch	20-32 mtr	13/14/16mm	6.891,15 A
QALDKHYDRODY	-	hydraulisch	20-32 mtr	13/14/16mm	6.891,15 A



Quick kaapstander Totem - TM3

Kaapstander van RVS316 met een verticale waterdichte motor voor een snelle en eenvoudige "drop-in" installatie.

	OMSCHRIJVING	VOLTAGE	VERMOGEN	MAX. WERKLAST	MAX. TREKKRACHT	PRIJS
TE632231	Quick Totem TM3 1000	12V	800W	290 kg	820 kg	1.204,35 B
TE632232	Quick Totem TM3 1100	24V	800W	290 kg	820 kg	1.211,70 B



Quick kaapstander Tumbler serie - TB

De Tumbler is een kaapstander van Quick Nautical Equipment dat volledig is vervaardigd in AISI 316 roestvrij staal. De Tumbler is verkrijgbaar met een DC elektromotor van 500W tot 3500W, AC elektromotor van 3kW tot 11KW en hydraulisch.

- TB2: 500W met Ø105 mm drum
- TB3: 700/1000W met Ø130 mm drum
- TB4: 1000/1500W met Ø142 mm drum
- TB5: 1700/2000W met Ø170 mm drum
- TB5AC: 3000W met Ø170 mm drum
- TB5HYDRO: hydraulisch met Ø170 mm drum
- TB6: 2300/3000W met Ø200 mm drum
- TB6AC: 4000W met Ø200 mm drum
- TB6HYDRO: hydraulisch met Ø200 mm drum
- TB7: 3500W met Ø250 mm drum
- TB7AC: 3000/4000W met Ø250 mm drum
- TB7HYDRO: hydraulisch met Ø250 mm drum
- TB8: 3500W met Ø300 mm drum
- TB8AC: 5500/7500W met Ø300 mm drum
- TB8HYDRO: hydraulisch met Ø300 mm drum
- TB9AC: 11000W met Ø420 mm drum
- TB9HYDRO: hydraulisch met Ø420 mm drum



	OMSCHRIJVING	VOLTAGE	VERMOGEN	DRUM Ø	VOOR BOTEN	PRIJS
QALTB40512	Tumbler TB2	12V	500W	105 mm	6-9 meter	1.026,90 A
QALTB40524	Tumbler TB2	24V	500W	105 mm	6-9 meter	1.069,95 A
QALTB40712	Tumbler TB3	12V	700W	130 mm	7-10 meter	1.339,80 A
QALTB40724	Tumbler TB3	24V	700W	130 mm	7-10 meter	1.381,80 A
QALTB41012-1	Tumbler TB3	12V	1000W	130 mm	10-13 meter	1.374,45 A
QALTB41024-1	Tumbler TB3	24V	1000W	130 mm	10-13 meter	1.403,85 A
QALTB41012-2	Tumbler TB4	24V	1000W	142 mm	14-18 meter	1.572,90 A
QALTB41024-2	Tumbler TB4	24V	1000 W	142 mm	14-18 meter	1.600,20 A
QALTB41512	Tumbler TB4	12V	1500W	142 mm	16-22 meter	1.924,65 A
QALTB41524	Tumbler TB4	24V	1500W	142 mm	16-22 meter	1.953,00 A
QALTB41724	Tumbler TB5	24V	1700W	170 mm	18-25 meter	2.184,00 A
QALTB42024	Tumbler TB5	24V	2000W	170 mm	20-29 meter	2.917,95 A
QALTB430230-1	Tumbler TB5	230 / 400V	3000W	170 mm	26-34 meter	3.681,30 A
QALTB42324	Tumbler TB6	24V	2300W	200 mm	24-31 meter	3.362,10 A
QALTB43024	Tumbler TB6	24V	3000W	200 mm	26-34 meter	4.599,00 A
QALTB440230-1	Tumbler TB6	230 / 400V	4000W	250 mm	30-36 meter	3.963,75 A
QALTB43524-1	Tumbler TB7	24V	3500W	250 mm	28-40 meter	10.109,40 A
QALTB430230-2	Tumbler TB7	230 / 400V	3000W	250 mm	30-36 meter	8.088,15 A
QALTB440230-2	Tumbler TB7	230 / 400V	4000W	250 mm	32-40 meter	8.762,25 A
QALTB43524-2	Tumbler TB8	24V	3500W	300 mm	36-50 meter	13.884,15 A
QALTB455230	Tumbler TB8	230 / 400V	5500W	300 mm	34-40 meter	10.516,80 A

**ALTIJD VEEL
OP VOORRAAD.
DA'S LOGISCH.**



Quick kaapstander PT serie - PTG

De modellen van de PTG-serie zijn speciale elektrische kaapstanders die zijn ontworpen om het anker aan boord van pontons of boten te halen met weinig beschikbare ruimte. Het kan eenvoudig boven of onder het dek worden geïnstalleerd. PTG-modellen kunnen ook worden gebruikt als visserskaapstanders of om de tender aan boord van jachten te hijsen.

De rol kan strip 48 mm breed en 7,5 m lang ophalen.

- PTG 350: 150W/12V
- PTG 700: 250W/12V
- PTG 1000: 350W/24V



	OMSCHRIJVING	VOLTAGE	VERMOGEN	MAX. WERKLAST	MAX. TREKKRACHT	PRIJS
QALPT1000G	Quick PTG 1000	24V	350W	250 kg	750 kg	1.753,50 A

**VRAAG ONS
DESKUNDIGE
TEAM OM ADVIES**



Quick kaapstander THG serie

- Kaapstanders met strap-roller
- Geanodiseerde aluminium basis en trommel
- IP67 waterdichte motor (1000/1500W)
- IP66 waterdicht (500W)
- Versnellingsbak van geanodiseerde aluminium
- Standaard kunststof afdekking

- THG 500: 500W - 12 en 24V
- THG 1000: 1000W - 12 en 24V
- THG 1500: 1500W - 12 en 24V



	OMSCHRIJVING	VERMOGEN	VOLTAGE	GEWICHT	PRIJS
QALTHG524	THG 500	500W	24V	14 kg	2.159,85 A
QALTHG1024	THG 1000	1000W	24V	18,9 kg	2.815,05 A
	OMSCHRIJVING	LENGTE	BREEDTE		PRIJS
QP85001	FLAT STRAP met RVS haak en veer	7.5 m	48 mm		54,60 A
QP85002	FLAT STRAP met RVS haak en veer	10.0 m	48 mm		60,90 A

Quick kettingstoppers

	OMSCHRIJVING	MODEL	KETTINGMAAT	GEWICHT	PRIJS
QCS8	Quick kettingstopper	CS8	8 mm		219,45 A
QCS10	Quick kettingstopper	CS10	10 mm		239,40 A
QCS12-14	Quick kettingstopper	CS12-14	12,13 en 14 mm		505,05 A
QCS12-19	Quick kettingstopper	CS12-19	12,14 en 16mm / 12,5,14 en 16 mm STUDLINK	25.0 kg	4.649,40 A
QCS17-22	Quick kettingstopper	CS17-22	17,5, 19 en 22 mm STUDLINK	71.0 kg	9.962,40 A
QASSANCHX	RVS316 veiligheid strap voor anker				119,70 A



Quick voetschakelaars

	OMSCHRIJVING	KLEUR	VERSIE	PRIJS
QAL900/DB	Quick voetschakelaar Mod.900	Zwart	Down	17,85 A
QAL900/UB	Quick voetschakelaar Mod.900	Zwart	Up	17,85 A
QAL900/DW	Quick voetschakelaar Mod.900	Wit	Down	17,85 A
QAL900/UW	Quick voetschakelaar Mod.900	Wit	Up	17,85 A
QAL900/XDB	Quick RVS voetschakelaar Mod.900X	Zwart	Down	48,30 A
QAL900/XUB	Quick RVS voetschakelaar Mod.900X	Zwart	Up	48,30 A
QAL900/XDW	Quick RVS voetschakelaar Mod.900X	Wit	Down	48,30 A
QAL900/XUW	Quick RVS voetschakelaar Mod.900X	Wit	Up	48,30 A
QAL915/CW	Quick voetschakelaar Mod.915/CW	Wit	Up/Down aanpasbaar	100,80 A
QAL915/CX	Quick RVS voetschakelaar Mod.915/CX	RVS	Up/Down aanpasbaar	266,70 A



Quick afstandbedieningen met snoer - HRC/CRC serie

Met krulsnoer uitrekbaar tot 4,2 meter.

	OMSCHRIJVING	AANTAL KNOPPEN	MET LED	KETTINGTELLER	PRIJS
QABHRC1002	Quick Handheld type HRC 1002	2	nee		88,20 A
QABHRC1002L	Quick Handheld type HRC 1002L	2	ja		133,35 A
QABHRC1004	Quick Handheld type HRC 1004	4	nee		128,10 A
QABHRC1004L	Quick Handheld type HRC 1004L	4	ja		170,10 A
QABHRC1006	Quick Handheld type HRC 1006	6	nee		168,00 A
QABHRC1006L	Quick Handheld type HRC 1006L	6	ja		205,80 A
QABHRC1008	Quick Handheld type HRC 1008	8	nee		225,75 A
QABHRC1008L	Quick Handheld type HRC 1008L	8	ja		268,80 A
QALCHC1103B	Quick Handheld type CHC 1103B	2	ja	ja	417,00 A



Quick kettingteller - QNC CHC

De QNC CHC is een compleet en betrouwbaar hulpmiddel om de ankerlier op afstand te bedienen en de lengte van de neergelaten ketting te controleren door middel van het grafische kleurendisplay.

- Het paneeloppervlak is volledig zwart gehard glas
- Automatische daalfunctie
- Alarmfunctie omhoog
- Ankerweegfunctie in geval van sensorstoring
- Ankerlierbeheer met automatische vrije val
- Weergave van de neergelaten kettinglengte, in meters, voeten en vadem
- Glazen voorkant met extreem dun profiel
- Capacitieve toetsen
- Grafisch kleurendisplay van 3,5 inch met hoge helderheid
- Meertalige gebruikersinterface
- Voeding 12/24 Vdc
- Functioneert over een breed scala aan omgevingstemperaturen
- Beschermingsklasse IP67
- CAN-bus communicatie-interface

COMBI NOORD: DAT IS COMPLETE KWALITEIT



	OMSCHRIJVING	BEELDSCHERM	VOLTAGE	PRIJS
QALQNCCHC	Quick QNC CHC kettingteller - flush mount	3.5" colour graphic display	12/24 Vdc	504,00 A
QP95003	Quick PCS/CHC3 TCN M-M-M T CAN CONNECTOR			39,90 A
QP95004	Quick PCS/CHC2K TRM CAN TERMINATOR			36,75 A
QP99502	Quick PCS/CHC3 EX010 CAN EXTENSION	1.0 m		53,55 A
QP9603	Quick PCS/CHC3 EX030 CAN EXTENSION	3.0 m		61,95 A
QP99504	Quick PCS/CHC3 EX100 CAN EXTENSION	10.0 m		79,80 A
QP9615	Quick PCS/CHC3 EX150 CAN EXTENSION	15.0 m		106,05 A

Quick kettingteller - CHC

Het SMART CHC-apparaat is een digitale indicator waarmee de gebruiker de hoeveelheid uitgevierde ketting van de ankerlier kan aflezen waarop het is aangesloten. De SMART CHC kan worden gebruikt met alle ankerlieren die onder gelijkstroom worden bestuurd door ON/OFF signalen en die zijn uitgerust met een sensor voor het detecteren van barbotine bochten. Dankzij de NFC contactloze technologie kan de SMART CHC via de smartphone worden geconfigureerd, met behulp van de app: Quick Smart CHC.

- 1,44" TFT-kleurenscherm dat in zonlicht kan worden afgelezen.
- Configuratie met een smartphone door een eenvoudige 'tik' dankzij de NFC-verbinding.
- Meting van de uitgevierde ketting in meter of voet.
- Achtergrondverlichting instelbaar op 5 niveaus.
- Aanduiding van acties die met de ankerlier zijn uitgevoerd.
- Compatibiliteit met windassen uitgerust met een automatisch vrije-val-systeem.
- Waarschuwing voor lage voedingsspanning, activatie van tegengestelde bediening, sensorstoring of afmeermanoeuvre in uitvoering.
- 12/24V voedingsspanning.
- Beveiliging tegen omgekeerde polariteit.
- Eenvoudige installatie (opening Ø 52mm) met bevestiging dankzij ringmoer met schroefdraad.
- Beschermingsgraad IP67 (boven paneel).



	OMSCHRIJVING	BEELDSCHERM	VOLTAGE	PRIJS
QALCHC-SMART	Quick CHC SMART kettingteller	1,44" TFT-kleurenscherm	12/24V	197,50 A

Quick CHC WH draadloze afstandbediening met kettingteller

Het draadloze kettingtellersysteem bestaat uit twee units: de CHC WH handheld control unit en de CHC WA actuator unit.

- Grafisch LCD-scherm, gemakkelijk leesbaar vanuit elke hoek
- Automatische contrastcompensatie van het display
- Backlit display met 5 helderheidsniveaus
- Backlit functietoetsen
- Ingebouwde batterij oplaadbaar via USB-C of draadloze oplader
- Automatische toetsenvergrendeling met batterijbesparende functie
- Automatische uitschakeling bij inactiviteit

De CHC WA-eenheid is een instrument dat, in combinatie met een draadloze bediening van het CHC W-systeem, het bedienen van een lier mogelijk maakt en de lengte van de neergelaten ketting meet.

- 2,4 GHz-bandwerking
- CAN-buscommunicatie-interface voor gegevensoverdracht
- 12/24 Vdc-voeding
- Kan werken bij een breed bereik aan omgevingstemperaturen
- Automatische vrijeval-lierwerking
- Multi-channel bidirectionele transmissie
- Compact ontwerp
- Mogelijkheid om twee draadloze bedieningen te gebruiken
- IP67



	OMSCHRIJVING	PRIJS
QALCHC-WH	Quick CHC WH draadloze afstandbediening met kettingteller	400,00 A
QALCHC-WA	CHC WA draadloze actuator voor kettingteller	390,00 A



Quick ankerliër bedieningspanelen

	OMSCHRIJVING	PRIJS
QALWCD2022	Quick ankerliër bedieningspaneel - WCD2022	173,50 A
QALWCS820	Quick ankerliër bedieningspaneel - WCS820	24,15 A
QAL800	Quick ankerliër bedieningspaneel - MOD.800	20,37 A



Quick automatische zekeringen

	OMSCHRIJVING	AMPERAGE	PRIJS
QAL10040	Quick circuitbreker ankerliër MOD. 10040	tot 40A	84,00 A
QAL10050	Quick circuitbreker ankerliër MOD. 10050	tot 50A	89,25 A
QAL10060	Quick circuitbreker ankerliër MOD. 10060	tot 60A	91,35 A
QAL10080	Quick circuitbreker ankerliër MOD. 10080	tot 80A	105,00 A
QAL10100	Quick circuitbreker ankerliër MOD. 10100	tot 100A	137,55 A
QP05100	Hydraulische magnetische circuitbreker MOD.10125	125A	266,70 A
QP05101	Hydraulische magnetische circuitbreker MOD.10150	150A	290,85 A
QP05102	Hydraulische magnetische circuitbreker MOD.10200	200A	322,35 A

Quick contactors en reversing contactors

De magneetschakelaar en omkeerschakelaar T6215/T6315 of T6415 kunnen elektromotoren voor ankerlieren en kaapstanders aansturen. Dankzij hun externe aansluitingen zijn ze zeer eenvoudig te installeren.



	OMSCHRIJVING	TYPE	VOLTAGE	MAX. VERMOGEN	IP CLASSIFICATIE	PRIJS
QP05008	Quick Solenoid T6215-12	contactor	12V	2500W	IP66	53,55 A
QP05009	Quick Solenoid T6215-24	contactor	24V	3500W	IP66	60,90 A
QP05011	Quick Solenoid T6315-12	contactor unit	12V	2500W	IP66	101,85 A
QP05012	Quick Solenoid T6315-24	contactor unit	24V	3500W	IP66	101,85 A
QP05010	Quick Solenoid T6415-12	reversing contactor unit	12V	2500W	IP66	115,50 A
QP05020	Quick Solenoid T6415-24	reversing contactor unit	24V	3500W	IP66	129,15 A



Quick WCB hydraulic magnetic circuit breakers

De Quick hydraulische-magnetische stroomonderbreker is een specifieke amperometrische beveiliging voor gelijkstroom. Het wordt geactiveerd bij overstroom, waardoor het elektrische circuit wordt onderbroken. Het moet handmatig worden gereset.

	OMSCHRIJVING	UITSCHAKELSTROOM	WERKSPANNING	PRIJS
QALWCB40	WCB 40 hydraulic magnetic circuit breaker	40A	Max. 80 Vdc	84,00 A
QALWCB50	WCB 50 hydraulic magnetic circuit breaker	50A	Max. 80 Vdc	89,50 A
QALWCB60	WCB 60 hydraulic magnetic circuit breaker	60A	Max. 80 Vdc	91,50 A
QALWCB80	WCB 80 hydraulic magnetic circuit breaker	80A	Max. 80 Vdc	105,00 A
QALWCB100	WCB 100 hydraulic magnetic circuit breaker	100A	Max. 80 Vdc	138,00 A

LOFRANS, ALTIJD ZEEWATERBESTENDIG



Lofrans ankerlieren handmatig type Royal

Zeewaterbestendige aluminium legering, gepolijst en geanodiseerd. Handbediend, dubbelwerkend. Verhaalkop afzonderlijk te bedienen.

	OMSCHRIJVING	VOOR BOTEN	TREKKRACHT	KETTINGMAAT	PRIJS
17011	Lofrans handankerliër	8 - 12 meter	400 kg	8 mm DIN766	765,13 I
17012	Lofrans handankerliër	8 - 12 meter	400 kg	10 mm DIN766	765,13 I
AB72046	Lofrans Royal ankerliër onderdelen set				50,93 A
AB635510	Vleugelmoer Royal/Tigres				56,98 A

Lofrans ankerlieren elektrisch type Tigres

Zeewaterbestendige aluminium legering, gepolijst en geanodiseerd. Wordt compleet geleverd met relaisbox.

	OMSCHRIJVING	VOLTAGE	VERMOGEN	VOOR BOTEN	KETTINGMAAT	PRIJS
AB418407	Lofrans ankerlier Tigres	12V	1500W	9 - 14 meter	8 mm DIN766	1.876,93 A
AB418409	Lofrans ankerlier Tigres	24V	1500W	9 - 14 meter	8 mm DIN766	1.876,93 A
AB220287	Lofrans ankerlier Tigres	12V	1500W	9 - 14 meter	10 mm DIN766	1.876,93 A
AB220290	Lofrans ankerlier Tigres	24V	1500W	9 - 14 meter	10 mm DIN766	1.876,93 A
AB635510	Vleugelmoer Royal/Tigres					56,98 A



Lofrans ankerlieren elektrisch type Falkon

Zeewaterbestendige aluminium legering, gepolijst en geanodiseerd. Wordt compleet geleverd met relaisbox.

	OMSCHRIJVING	VOLTAGE	VERMOGEN	VOOR BOTEN	KETTINGMAAT	PRIJS
AB600063	Lofrans ankerlier Falkon	12V	1700W	13 - 18 meter	10 mm DIN766	3.706,07 A
AB404732	Lofrans ankerlier Falkon	12V	1700W	13 - 18 meter	13 mm DIN766	3.706,07 A
AB600067	Lofrans ankerlier Falkon	24V	1800W	13 - 18 meter	10 mm DIN766	3.706,07 A
AB404733	Lofrans ankerlier Falkon	24V	1800W	13 - 18 meter	13 mm DIN766	3.706,07 A
AB636606	Lofrans ankerlier Falkon	24V	2000W	13-25 meter	13 mm DIN766	4.131,22 A
AB631031	Lofrans kettingschijf Falkon/Titan/PRJ2000/ X4/X3.5 - 13mm DIN766					401,95 A



Lofrans ankerlieren elektrisch type Titan B

Zeewaterbestendige aluminium legering, gepolijst en geanodiseerd. Wordt standaard geleverd met twee kettingschijven en één verhaalkop. Eventueel ook leverbaar in een 230V of 380V uitvoering. Wordt compleet geleverd met relaisbox.

	OMSCHRIJVING	VOLTAGE	VERMOGEN	VOOR BOTEN	KETTINGMAAT	PRIJS
AB428938	Lofrans ankerlier Titan B	24V	2300W	18 - 24 meter	13 mm DIN766	8.869,36 A
AB631031	Lofrans kettingschijf Falkon/Titan/PRJ2000/X4/X3.5 - 13mm DIN766					401,95 A

Lofrans ankerlieren elektrisch type X1

- Luxe chromen bronzen basis en drum
- Onafhankelijke werking kettingschijf en drum
- Kettingschijf met touw en ketting combinatie
- Handmatige kettingontgrendeling
- Magneet voor kettingteller voorgeïnstalleerd
- Zware elektromotor IP67 waterdicht
- Inclusief solenoid, handvat en kettingschijf

	OMSCHRIJVING	VOLTAGE	VERMOGEN	DRUM	VOOR BOTEN	PRIJS
AB472881	Lofrans X1	12V	500W	ja	7-12 meter	1.009,80 A
AB472880	Lofrans X1	12V	500W	nee	7-12 meter	951,76 A
AB473207	Lofrans X1	12V	800W	ja	8-13 meter	1.102,64 A
AB473217	Lofrans X1	12V	800W	nee	8-13 meter	1.033,02 A
AB473002	Lofrans X1	12V	800W	nee	8-13 meter	990,00 A
AB187270	Lofrans X1	12V	500W	ja	7-12 meter	1.009,80 A
AB187269	Lofrans X1	12V	500W	nee	7-12 meter	951,76 A
AB600092	Lofrans X1	12V	1000W	ja	10-15 meter	1.241,96 A
AB600093	Lofrans X1	12V	1000W	nee	10-15 meter	1.183,89 A





Lofrans ankerlieren elektrisch type X2

- Luxe chromen bronzen basis en drum
- Onafhankelijke werking kettingschijf en drum
- Kettingschijf met touw en ketting combinatie
- Handmatige kettingontgrendeling
- Magneet voor kettingteller voorgeïnstalleerd
- Zware elektromotor IP67 waterdicht
- Inclusief solenoid, handvat en kettingschijf

	OMSCHRIJVING	VOLTAGE	VERMOGEN	DRUM	VOOR BOTEN	PRIJS
AB600046	Lofrans X2	12V	800W	ja	8-15 meter	1.326,98 A
AB472862	Lofrans X2	12V	800W	ja	8-15 meter	1.326,98 A
AB601022	Lofrans X2	24V	800W	ja	8-15 meter	1.272,00 A
AB601024	Lofrans X2	24V	800W	ja	8-15 meter	1.272,00 A
AB600047	Lofrans X2	12V	800W	nee	8-15 meter	1.255,27 A
AB472861	Lofrans X2	12V	800W	nee	8-15 meter	1.255,27 A
AB601016	Lofrans X2	24V	800W	nee	8-15 meter	1.203,00 A
AB601018	Lofrans X2	24V	800W	nee	8-15 meter	1.203,00 A
AB600997	Lofrans X2	12V	1000W	ja	12-16 meter	1.518,31 A
AB473212	Lofrans X2	12V	1000W	ja	12-16 meter	1.518,31 A
AB602096	Lofrans X2	12V	1000W	ja	12-16 meter	1.518,31 A
AB473255	Lofrans X2	24V	1000W	ja	12-16 meter	1.518,31 A
AB473227	Lofrans X2	24V	1000W	ja	8-16 meter	1.518,31 A
AB600989	Lofrans X2	12V	1000W	nee	12-16 meter	1.482,42 A
AB473213	Lofrans X2	12V	1000W	nee	12-16 meter	1.482,42 A
AB602097	Lofrans X2	12V	1000W	nee	12-16 meter	1.482,42 A
AB600054	Lofrans X2	24V	1000W	nee	12-16 meter	1.613,91 A
AB473226	Lofrans X2	24V	1000W	nee	12-16 meter	1.482,42 A
AB187274	Lofrans X2	12V	1500W	ja	13-18 meter	1.823,13 A
AB187276	Lofrans X2	24V	1500W	ja	13-18 meter	1.823,13 A
AB187273	Lofrans X2	12V	1500W	nee	13-18 meter	1.773,87 A
AB601041	Lofrans X2	24V	1500W	nee	13-18 meter	1.773,87 A

WIJ ZIJN
LIERISCH OVER
ONZE LIEREN



Lofrans ankerlieren elektrisch type Ercole verticaal

- Compacte afmetingen onder het dek
- Constructie in glanzend gepolijst AISI 316L roestvrij staal
- De nieuwste generatie elektromotor met hoog koppel kan het benodigde vermogen leveren onder alle omstandigheden op zee
- Bandrem om te helpen bij kettingcontrole, dankzij een gemakkelijk te bedienen groot handwiel
- Speciale trommel met hoge grip met onafhankelijke rotatie van de kettingschijf tegen kromtrekken
- Onafhankelijke werking kettingschijf en drum
- Handmatige kettingontgrendeling
- Handmatige bediening om de ketting en het anker te herstellen in geval van een elektrische storing
- Interne ratel om te voorkomen dat de ketting vastloopt in de cocker van de ketting, wat het dek zou kunnen beschadigen



	OMSCHRIJVING	PULLTYPE	VOLTAGE	VERMOGEN	DRUM	PRIJS
AB600080	Lofrans Ercole	CW	24V	3500W	ja	19.008,36 A
AB600081	Lofrans Ercole	CCW	24V	3500W	ja	19.008,36 A
AB600082	Lofrans Ercole	CW	230 / 400V	4000W	ja	20.084,27 A
AB600083	Lofrans Ercole	CCW	230 / 400V	4000W	ja	20.084,27 A
AB600409	Lofrans Ercole	CW	230 / 400V	5500W	ja	21.399,33 A
AB600408	Lofrans Ercole	CCW	230 / 400V	5500W	ja	21.399,33 A
AB602523	Lofrans Ercole	CW	-	hydraulisch - 11cc	ja	16.497,80 A
AB602525	Lofrans Ercole	CW	-	hydraulisch - 11cc	ja	16.497,80 A
AB602524	Lofrans Ercole	CCW	-	hydraulisch - 11cc	ja	16.497,80 A
AB602526	Lofrans Ercole	CCW	-	hydraulisch - 11cc	ja	16.497,80 A



Lofrans ankerlieren elektrisch type Ercole horizontaal

- Witte polyester coating
- Onafhankelijke werking kettingschijf en drum
- Zware elektromotor
- Handmatige ketttingongrendeling
- Wit aluminium
- Inclusief controlbox
- Manual override

	OMSCHRIJVING	VOLTAGE	VERMOGEN	DRUM	VOOR BOTEN	PRIJS
AB403615	Lofrans Ercole Type A	24V	3500W	ja	28-38 meter	18.477,78 A
AB220317	Lofrans Ercole Type B	24V	3500W	ja	28-38 meter	20.941,40 A
AB403614	Lofrans Ercole Type C	24V	3500W	ja	28-38 meter	19.709,60 A
AB602509	Lofrans Ercole Type A	-	hydraulisch - 11cc	ja	31-46 meter	16.506,91 A
AB602512	Lofrans Ercole Type B	-	hydraulisch - 11cc	ja	31-46 meter	18.724,04 A
AB602515	Lofrans Ercole Type C	-	hydraulisch - 11cc	ja	31-46 meter	17.738,76 A



Lofrans ankerlieren elektrisch type Super Ercole

- Witte polyester coating
- Onafhankelijke werking kettingschijf en drum
- Zware elektromotor IP44
- Handmatige ketttingongrendeling
- Wit aluminium
- Manual override

	OMSCHRIJVING	VOLTAGE	VERMOGEN	DRUM	VOOR BOTEN	PRIJS
AB404957	Lofrans Super Ercole Type A	24V	3500W	ja	31-41 meter	20.941,40 A
AB426414	Lofrans Super Ercole Type B	24V	3500W	ja	31-41 meter	23.405,16 A
AB602501	Lofrans Super Ercole Type A	230 / 400V	5500W	ja	33-43 meter	21.187,98 A
AB602504	Lofrans Super Ercole Type B	230 / 400V	5500W	ja	33-43 meter	23.651,64 A
AB602488	Lofrans Super Ercole Type A	-	hydraulisch - 11cc	ja	34-50 meter	18.724,04 A
AB602491	Lofrans Super Ercole Type B	-	hydraulisch - 11cc	ja	34-50 meter	20.941,40 A



Lofrans afstandbediening

Geschikt voor zowel de 12V als de 24V uitvoering.

	OMSCHRIJVING	LENGTE SNOER	KETTINGTELLER	PRIJS
AB73631	LOFRANS HH Remote control THETIS 1002	4 meter	nee	78,84 A
AB73632	LOFRANS HH Remote control chaincounter THETIS 5003	4 meter	ja	295,07 A
AB73633	LOFRANS Remote control THETIS 7003	draadloos	ja	328,11 A





QUICK OLYMPIC

Verkrijgbaar in een luxe gepolijste uitvoering

QUICK OLYMPIC

Verkrijgbaar in een smaakvolle matte uitvoering

Quick Olympic anchors

De vorm en grootte van Olympic Anchors zijn geproportioneerd om een grotere hoeveelheid lood op de voorkant van de fluke te hebben. Deze keuze voor gewichtsverdeling zorgt (in een compact formaat) voor een zwaartepunt dat meer naar de punt is gericht, waardoor het penetratievermogen wordt vergroot.

Dankzij de compacte steel passen Olympic Anchors op de meeste boogrollen die momenteel op de markt zijn. Olympic Anchors zijn verkrijgbaar in gepolijste of matte afwerking.

OMSCHRIJVING	GEWICHT ANKER (KG)	BOOTLENGTE (M)	BOOTGEWICHT (T)	KETTINGMAAT (MM)	PRIJS
QA-ANCHOLY07X Quick Olympic anker gepolijst	7	6	1.8	6	905,00 A
QA-ANCHOLY07S Quick Olympic anker mat	7	6	1.8	6	798,00 A
QA-ANCHOLY10X Quick Olympic anker gepolijst	10	8.5	3.5	6	1.190,00 A
QA-ANCHOLY10S Quick Olympic anker mat	10	8.5	3.5	6	995,00 A
QA-ANCHOLY16X Quick Olympic anker gepolijst	16	10.8	6.3	8	1.520,00 A
QA-ANCHOLY16S Quick Olympic anker mat	16	10.8	6.3	8	1.295,00 A
QA-ANCHOLY20X Quick Olympic anker gepolijst	20	12.6	10.2	8	1.935,00 A
QA-ANCHOLY20S Quick Olympic anker mat	20	12.6	10.2	8	1.570,00 A
QA-ANCHOLY26X Quick Olympic anker gepolijst	26	14	14	10	2.425,00 A
QA-ANCHOLY26S Quick Olympic anker mat	26	14	14	10	2.010,00 A
QA-ANCHOLY34X Quick Olympic anker gepolijst	34	15	21	10	3.035,00 A
QA-ANCHOLY34S Quick Olympic anker mat	34	15	21	10	2.550,00 A
QA-ANCHOLY45X Quick Olympic anker gepolijst	45	18	30	12	3.815,00 A
QA-ANCHOLY45S Quick Olympic anker mat	45	18	30	12	3.325,00 A
QA-ANCHOLY60X Quick Olympic anker gepolijst	60	20	43	13	5.130,00 A
QA-ANCHOLY60S Quick Olympic anker mat	60	20	43	13	4.575,00 A

Olympisch zilver dat voelt als goud

Quick Olympic swivels

Het gepatenteerde automatische omkeersysteem van de Olympic anker-wartel, verkregen dankzij de combinatie tussen de vorm van het oog, gesoldeerd op het uiteinde van de schacht, en de ronde elementen van de wartel, zorgt ervoor dat het anker omdraait en zo aan de juiste kant op de boegrol wordt geplaatst.

Alle Olympic wartels zijn gemaakt van AISI 630, een materiaal dat extreem bestand is tegen corrosie in de zee en dat – in tegenstelling tot AISI 316 – een onvergelijkbare mechanische sterkte heeft.



OMSCHRIJVING	OLYMPIC ANKER	KETTINGMAAT	PRIJS
QA-SW08-10S Olympic swivel 08-10 mat	7 & 10 kg	6 mm & 8 mm DIN766	305,00 A
QA-SW08-10X Olympic swivel 08-10 gepolijst	7 & 10 kg	6 mm & 8 mm DIN766	350,00 A
QA-SW10-20S Olympic swivel 10-22 mat	16 & 20 kg	8 mm, 10 mm DIN766 & 12 mm ISO	338,00 A
QA-SW10-20X Olympic swivel 10-22 gepolijst	16 & 20 kg	8 mm, 10 mm DIN766 & 12 mm ISO	380,00 A
QA-SW13-34S Olympic swivel 13-34 mat	26 & 34 kg	10 mm, 13 mm DIN766 & 10 mm, 12 mm ISO	440,00 A
QA-SW13-34X Olympic swivel 13-34 gepolijst	26 & 34 kg	10 mm, 13 mm DIN766 & 10 mm, 12 mm ISO	480,00 A
QA-SW14-60S Olympic swivel 14-60 mat	45 & 60 kg	13 mm, 14 mm DIN766 & 14 mm ISO	650,00 A
QA-SW14-60X Olympic swivel 14-60 gepolijst	45 & 60 kg	13 mm, 14 mm DIN766 & 14 mm ISO	690,00 A



Pole ankers hooggepolijst

Ankers gemaakt van RVS304 zijn niet geschikt voor gebruik op zout water. Neem hiervoor de ankers gemaakt van RVS316.

	OMSCHRIJVING	GEWICHT (KG)	A	B	C	PRIJS
CN01005	Pole anker gepolijst RVS304	5 kg	240	255	430	252,00 A
CN01008	Pole anker gepolijst RVS304	8 kg	240	295	430	306,00 A
CN01010	Pole anker gepolijst RVS304	10 kg	350	360	485	385,00 A
CN01015	Pole anker gepolijst RVS304	15 kg	350	360	485	474,00 A
CN01020	Pole anker gepolijst RVS304	20 kg	385	370	515	585,00 A
CN01025	Pole anker gepolijst RVS304	25 kg	402	400	515	673,00 A
CN01100	Pole anker gepolijst RVS304	100 kg	502	517	660	2.487,00 A
CN02005	Pole anker gepolijst RVS316	5 kg	240	295	430	420,00 A
CN02008	Pole anker gepolijst RVS316	8 kg	240	295	430	472,00 A
CN02010	Pole anker gepolijst RVS316	10 kg	350	360	485	625,00 A
CN02015	Pole anker gepolijst RVS316	15 kg	350	360	485	714,00 A
CN02020	Pole anker gepolijst RVS316	20 kg	385	370	515	925,00 A
CN02025	Pole anker gepolijst RVS316	25 kg	402	400	515	1.015,00 A
CN02035	Pole anker gepolijst RVS316	35 kg	417	432	610	1.551,00 A
CN02045	Pole anker gepolijst RVS316	45 kg	417	432	610	1.730,00 A
CN02060	Pole anker gepolijst RVS316	60 kg	468	510	660	2.347,00 A
CN02075	Pole anker gepolijst RVS316	75 kg	468	510	660	2.614,00 A
CN02100	Pole anker gepolijst RVS316	100 kg	502	517	660	3.298,00 A

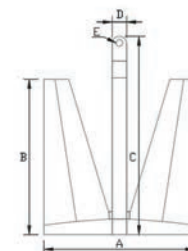

Bruce ankers gemaakt van hooggepolijst RVS316

Bruce ankers van RVS316.

	OMSCHRIJVING	GEWICHT (KG)	A	B	C	PRIJS
CN03005-OLD	Bruce anker RVS316	5 kg	-	-	-	309,00 A
CN03008-OLD	Bruce anker RVS316	8 kg	-	-	-	411,00 A
CN03010	Bruce anker RVS316	10 kg	510	225	195	555,00 A
CN03015	Bruce anker RVS316	15 kg	520	240	200	690,00 A
CN03020	Bruce anker RVS316	20 kg	550	275	225	869,00 A
CN03025	Bruce anker RVS316	25 kg	560	280	280	964,00 A
CN03030	Bruce anker RVS316	30 kg	590	290	320	1.115,00 A
CN03040	Bruce anker RVS316	40 kg	700	300	250	1.554,00 A

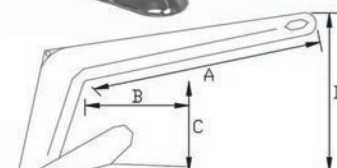

Paraplu ankers

	OMSCHRIJVING	GEWICHT (KG)	PRIJS
EU01.139.00	Paraplu anker gegalvaniseerd	0.7 kg	10,79 A
EU01.139.15	Paraplu anker gegalvaniseerd	1.5 kg	15,55 A
EU01.139.25	Paraplu anker gegalvaniseerd	2.5 kg	28,88 A
EU01.139.32	Paraplu anker gegalvaniseerd	3.2 kg	30,25 A
EU01.139.04	Paraplu anker gegalvaniseerd	4.0 kg	42,95 A
EU01.139.06	Paraplu anker gegalvaniseerd	6.0 kg	54,76 A
EU01.139.08	Paraplu anker gegalvaniseerd	8.0 kg	73,81 A
EU01.139.10	Paraplu anker gegalvaniseerd	10.0 kg	85,17 A
EU01.139.12	Paraplu anker gegalvaniseerd	12.0 kg	97,45 A



KOM LANGS IN ONS VICTRON SERVICE CENTER

EN LAAT JE INFORMEREN DOOR FRED, WOUTER OF PETER

Rocna ankers

Ongekende houdkracht, betrouwbaar, zorgeloos ankeren, beproefd in onafhankelijke testen. Nu gecertificeerd door RINA als Super High Holding Power anker. Het ankeren met een Rocna kan niet eenvoudiger. Een Rocna is een multi-purpose anker, dat zich bij alle bodemgesteldheden snel zal ingraven en is daardoor maximaal veelzijdig.



Door het slimme ontwerp zoekt de Rocna altijd de juiste hoek om zich in te graven. De uitgebalanceerde gewichtsverdeling en de bijzondere punt zorgen er voor dat het anker vrijwel direct in de meest voorkomende bodemsoorten ingraaft, zelf in gras en kelp. Door de uitgekende gewichtsverdeling is het mogelijk om naar verhouding grote vloeien te creëren. Het grote concave blad zorgt voor een ongeëvenaarde houdkracht, waardoor het Rocna anker in onafhankelijke testen de éérste plaats verdiende (Sail and Yachting Monthly).

	OMSCHRIJVING	MATERIAAL	GEWICHT	PRIJS
RMG04	Rocna anker	gegalvaniseerd	4 kg	227,00 C
RMG06	Rocna anker	gegalvaniseerd	6 kg	300,00 C
RMG10	Rocna anker	gegalvaniseerd	10 kg	413,85 C
RMG15	Rocna anker	gegalvaniseerd	15 kg	547,00 C
RMG20	Rocna anker	gegalvaniseerd	20 kg	691,00 C
RMG25	Rocna anker	gegalvaniseerd	25 kg	887,00 C
RMG33	Rocna anker	gegalvaniseerd	33 kg	1.235,00 C
RMG40	Rocna anker	gegalvaniseerd	40 kg	1.745,00 C
RMG55	Rocna anker	gegalvaniseerd	55 kg	2.544,00 C
RMG70	Rocna anker	gegalvaniseerd	70 kg	3.548,00 C
RMR04	Rocna anker	RVS316	4 kg	780,00 C
RMR06	Rocna anker	RVS316	6 kg	1.125,00 C
RMR10	Rocna anker	RVS316	10 kg	1.873,00 C
RMR15	Rocna anker	RVS316	15 kg	2.606,00 C
RMR20	Rocna anker	RVS316	20 kg	3.375,00 C
RMR25	Rocna anker	RVS316	25 kg	4.120,00 C
RMR33	Rocna anker	RVS316	33 kg	4.680,00 C
RMR40	Rocna anker	RVS316	40 kg	5.620,00 C
RMR55	Rocna anker	RVS316	55 kg	7.495,00 C

XYZ Air ankers

Het nieuwe XYZ Air-anker presteert beter dan elk 3-5 keer zwaardere anker in zand, modder of klei. Met een eenvoudige en krachtige innovatie is het XYZ Air-anker onverwoestbaar, ongeacht het vermogen en/of de grootte van de boot.

Maatvoering:

- XYZ-010 : A=466 mm, B=486 mm & C=222 mm
- XYZ-020 : A=466 mm, B=486 mm & C=222 mm

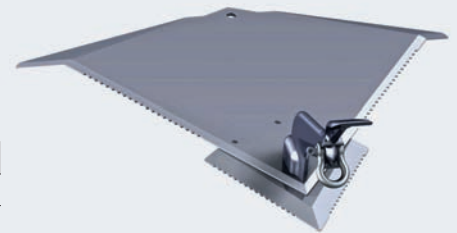

	OMSCHRIJVING	OPPERVLAKTE/HOUDKRACHT	VOOR BOTEN TOT	PRIJS
XYZ-010	XYZ anker Air S - 4,0 kg	950 cm ² ~ 18 kg anker	13 meter	899,00 B
XYZ-020	XYZ anker Air SA - 2,7 kg	950 cm ² ~ 18 kg anker	13 meter	812,00 B

Ankerketting gegalvaniseerd en RVS316

DIN766 ankerketting geschikt voor ankerlieren.

Ankerketting is te verkrijgen in verschillende kwaliteiten. In Nederland wordt standaard de Grade 30 kwaliteit geleverd. Combi Noord levert echter de Grade 40 kwaliteit (Aqua 4). Grade 40 heeft een 25% hogere treksterkte dan de standaard Grade 30. Zie bijgaande tabel.

De RVS316 ketting die wij leveren is van Grade 30 kwaliteit.



	OMSCHRIJVING	MATERIAAL	DIAMETER KETTING	PRIJS
CN05G06	Ankerketting	Gegalvaniseerd	6 mm DIN766	6,93 A
CN05G08	Ankerketting	Gegalvaniseerd	8 mm DIN766	10,07 A
CN05G10	Ankerketting	Gegalvaniseerd	10 mm DIN766	15,85 A
CN05G13	Ankerketting	Gegalvaniseerd	13 mm DIN766	21,65 A
CN05R04	Ankerketting	RVS316	4 mm DIN766	8,53 A
CN05R06	Ankerketting	RVS316	6 mm DIN766	12,79 A
CN05R08	Ankerketting	RVS316	8 mm DIN766	27,94 A
CN05R10	Ankerketting	RVS316	10 mm DIN766	36,92 A
CN05R13	Ankerketting	RVS316	13 mm DIN766	85,16 A

Kettingwartels RVS

	OMSCHRIJVING	MATERIAAL	VOOR KETTING	PRIJS
17037	Kettingwartel	RVS	8 mm	7,00 A
17038	Kettingwartel	RVS	10 mm	12,07 A



Kettingwartel draaibaar RVS316

Gemaakt van met precisie gegoten AISI 316 roestvrij staal zonder uitsteeksels, gebruikt om de ketting aan het anker te bevestigen.

	KETTING Ø	B	L	G	P	H	C	PRIJS
EU01.740.08	6 / 8 mm	10 mm	16 mm	21 mm	9 mm	95 mm	7 mm	25,38 A
EU01.740.09	6 / 8 mm	10 mm	17 mm	20 mm	10 mm	90 mm	7 mm	34,75 A
EU01.740.10	9 / 10 mm	13 mm	21 mm	28 mm	11 mm	120 mm	11 mm	49,77 A
EU01.740.12	12 / 14 mm	19 mm	29 mm	30 mm	23 mm	140 mm	14 mm	113,34 A



D-sluitingen

Gemaakt van RVS316.

	OMSCHRIJVING	A	B	D	L1	PRIJS
EU01.080.06	D-sluiting RVS316	6 mm	12 mm	12 mm	24 mm	1,69 A
EU01.080.08	D-sluiting RVS316	8 mm	16 mm	16 mm	32 mm	2,36 A
EU01.080.10	D-sluiting RVS316	12 mm	20 mm	20 mm	40 mm	3,96 A
EU01.081.12	D-sluiting RVS316	12 mm	25 mm	55 mm		7,93 A
EU01.081.14	D-sluiting RVS316	14 mm	28 mm	60 mm		11,88 A



**ERVAAR DE NIEUWE COMBI NOORD WEBSHOP ZELF:
NU NOG SNELLER ZOEKEN, COMPLETER IN INFORMATIE EN
MET TOEGANG TOT DE NIEUWE MMG PORTAL**



Quick Slim Splice System

Deze anker-touw combinatie is het verbindingssysteem tussen anker en boot, en zijn stevigheid tijdens het aanmeren is ongetwijfeld essentieel. Het kritieke punt van de touw- en kettingcombinatie is de verbinding. Bij het Slim Splice Quick System is de verbinding veel slanker en meer getaperd, wat het vastlopen voorkomt. Dit komt vaak voor bij de nestenschijf tijdens de overgang van touw naar ketting.

Het Slim Splice Quick System bestaat uit een gekalibreerde ketting en een 3-strengs polyester touw van topkwaliteit om optimale sterkte en levensduur te garanderen.

	TOUW (LENGTE + DIKTE)	KETTING (LENGTE + MAAT)	PRIJS
QALSS-11	30 meter - 12.7 mm	10 meter - 6 mm DIN766	382,20 A
QALSS-02	51 meter - 12.7 mm	10 meter - 6 mm DIN766	388,50 A
QALSS-12	80 meter - 12.7 mm	20 meter - 6 mm DIN766	728,70 A
QALSS-13	51 meter - 12.7 mm	10 meter - 8 mm DIN766	402,15 A
QALSS-07	22.4 meter - 14.2 mm	7.6 meter - 8 mm DIN766	367,50 A
QALSS-15	114.4 meter - 14.2 mm	7.6 meter - 8 mm DIN766	617,40 A
QALSS-10	51 meter - 14.2 mm	10 meter - 8 mm DIN766	436,80 A
QALSS-05	80 meter - 14.2 mm	20 meter - 8 mm DIN766	838,95 A
QALSS-14	53.4 meter - 15.8 mm	7.6 meter - 8 mm DIN766	436,80 A
QALSS-17	54.9 meter - 15.8 mm	6.1 meter - 10 mm DIN 766	478,80 A
QALSS-18	20 meter - 15.8 mm	10 meter - 10 mm DIN766	443,10 A
QALSS-19	40 meter - 15.8 mm	10 meter - 10 mm DIN766	651,00 A
QALSS-20	51 meter - 15.8 mm	10 meter - 10 mm DIN766	651,00 A
QALSS-21	80 meter - 15.8 mm	20 meter - 10 mm DIN766	977,55 A





Ketting markering

Markeringen van gekleurde kunststof om vast te zetten in de schakels van de ketting.

	OMSCHRIJVING	KLEUR	VOOR KETTING	AANTAL PER VERPAKKING	PRIJS
EU01.500.08BI	Kettingmarkering	wit	8 mm	10	4,39 A
EU01.500.08BL	Kettingmarkering	blauw	8 mm	10	4,39 A
EU01.500.08GI	Kettingmarkering	geel	8 mm	10	4,39 A
EU01.500.08RO	Kettingmarkering	rood	8 mm	10	4,39 A
EU01.500.08VE	Kettingmarkering	groen	8 mm	10	4,39 A
EU01.500.10BI	Kettingmarkering	wit	10 mm	8	4,39 A
EU01.500.10BL	Kettingmarkering	blauw	10 mm	8	4,39 A
EU01.500.10GI	Kettingmarkering	geel	10 mm	8	4,39 A
EU01.500.10RO	Kettingmarkering	rood	10 mm	8	4,39 A
EU01.500.10VE	Kettingmarkering	groen	10 mm	8	4,39 A

Boegrollers RVS316

	ANKER MAX.	VOOR KETTING	A (MM)	B (MM)	L (MM)	C [MM]	PRIJS
EU01.341.99	10 kg	6/8	380	261	67	196	286,60 A
EU01.341.96	15 kg	8/10	480	300	75	240	458,30 A
EU01.341.98	20 kg	10/12	590	340	78	235	667,53 A
EU01.341.97	30 kg	10/12	590	340	78	240	667,51 A



Kettingkluisen ovaal

Materiaal: RVS316.

	OMSCHRIJVING	BUITENDIAMETER	BINNENDIAMETER	CONTRAFLENS	WANDDIKTE	PRIJS
EU01.352.00	Kettingkluis	140x63 mm	97x37 mm	nee	max. 17mm	27,51 A
EU01.352.01	Kettingkluis	140x63 mm	97x37 mm	nee	max. 22mm	21,67 A
EU01.352.02	Kettingkluis	152x82 mm	101x50 mm	nee	max. 29mm	37,93 A
EU01.352.03	Kettingkluis	238x136 mm	194x89 mm	nee	max. 22mm	94,82 A
EU01.352.04	Kettingkluis	241x146 mm	171x76 mm	ja	max. 54 mm	300,12 A



Kettingkluisen met rollen

Materiaal: RVS316.

Kompleet met contraflens: de hals kan op de gewenste maat worden gesneden.

	A (MM)	B (MM)	C (MM)	D (MM)	E (MM)	ZAAGMAAT	HALS (MM)	SCHROEVEN	PRIJS
EU01.353.06	248	148	180	82	60	190x92	80	6x8mm	387,32 A
EU01.353.00	340	160	270	91	105	280x100	125	8 mm	497,58 A

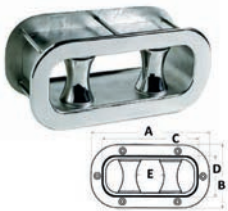

Ankerlijn polyester

	OMSCHRIJVING	DIKTE	LENGTE	PRIJS
EU01.106.00	Ankerlijn polyester	8 mm	30 m	10,58 A
EU06.446.10	Ankerlijn met loden kern	10 mm	30 m	72,23 A



Siermasten RVS

Scharnierbare siermasten verkrijgbaar in vier hoogten. Tevens leverbaar in mat RVS en staal. Voor de siermasten van 120cm, 160cm en 200cm is een elektrische actuator beschikbaar die in de mast geplaatst kan worden, waardoor de mast op afstand bediend kan worden.

Tevens leverbaar actuators voor het automatisch laten neerklappen van de siermast, bestel hierbij altijd de CON C2-10 als beveiliging tegen te hoge belastingen. Voor het gebruik van de 24V actuator voor masten van 2 meter in 12V systemen dient men tevens onderstaande Orion aan te schaffen.

Bij masten van 2 meter zonder extra apparaten in de mast (radar, extra verlichting etc.) zou men eventueel kunnen volstaan met de lichtere CON50 actuators.

Bij de CON50 dient men tevens altijd de CN14927 verlenging voor CON50 bij te bestellen!

	OMSCHRIJVING	MATERIAAL	VERSIE	HOOGTE (MM)	PRIJS
CN10080	Siermast	RVS	Gepolijst hoogglans	800	758,00 A
CN10120	Siermast	RVS	Gepolijst hoogglans	1200	1.136,00 A
CN10160	Siermast	RVS	Gepolijst hoogglans	1600	1.230,00 A
CN10200	Siermast	RVS	Gepolijst hoogglans	2000	1.519,00 A
CN11080	Siermast	RVS	Mat	800	758,00 A
CN11120	Siermast	RVS	Mat	1200	1.136,00 A
CN11160	Siermast	RVS	Mat	1600	1.230,00 A
CN11200	Siermast	RVS	Mat	2000	1.519,00 A

	OMSCHRIJVING	VOLTAGE	MAX. KRACHT	VOOR MAST	LENGTE INGESCHOVEN H.OP.H.	LENGTE UITGESCHOVEN H.OP.H.	PRIJS
CN14925	Actuator CON50	12V	450 kg	tot 1.60 meter	45.6 cm	65.2 cm	726,00 A
CN14926	Actuator CON50	24V	450 kg	tot 1.60 meter	45.6 cm	65.2 cm	726,00 A
CN14922	Actuator CON60	24V	1000 kg	tot 2.00 meter	56.2 cm	75.8 cm	1.149,00 A
CN14927	Verlenging voor CON50 actuator						83,00 A
CN14930	CON C2-10 stroombeveiliging						206,05 B

	OMSCHRIJVING	INGANG-SPANNING	UITGANG-SPANNING	VERMOGEN	AFM. (HXBXD)	PRIJS
VIOR122424110	Orion-Tr 12/24-10A (240W)	8-17V	20-30V	240W	130 x 186 x 70	122,00 A



HIER MAKEN WE GOEDE SIER MEE.

Siermasten De Luxe

Siermasten met een versmalde onderkant waardoor ze passen in de RVS mastvoet CN15001, welke separaat te bestellen is.

	OMSCHRIJVING	MATERIAAL	VERSIE	HOOGTE (MM)	PRIJS
CN13080	Siermast De Luxe	RVS	Gepolijst hoogglans	800	626,00 A
CN12080	Siermast De Luxe	RVS	Mat	800	626,00 A
CN13150	Siermast De Luxe	RVS	Gepolijst hoogglans	1500	783,00 A
CN12150	Siermast De Luxe	RVS	Mat	1500	783,00 A
CN13180	Siermast De Luxe	RVS	Gepolijst hoogglans	1800	1.025,00 A

Siermasten hout

Fraaie houten mast van mahonie en essen.

	OMSCHRIJVING	HOOGTE (MM)	VOETBREEKTE (MM)	PRIJS
MI2900	Siermast	1000	50	320,30 A
MI2905	Siermast	1250	50	366,10 A
MI2910	Siermast	1500	50	412,00 A
MI2915	Siermast	1750	50	458,00 A
MI2920	Siermast	2000	50	503,40 A
MI2925	Siermast	2500	50	572,00 A

Mastvoet RVS

	OMSCHRIJVING	MATERIAAL	AFMETING VOETPLAAT	PRIJS
CN15001	Mastvoet	RVS304	160 x 125 mm	111,00 A





Vlaggenstokken recht conisch

Essenhouten vlaggenstokken met aan bovenzijde een rechte conische tip.

	OMSCHRIJVING	LENGTE (MM)	DIAMETER (MM)	PRIJS
MI3100	Vlaggenstok	500	Ø 20	24,96 A
MI3105	Vlaggenstok	600	Ø 20	26,84 A
MI3110	Vlaggenstok	800	Ø 20	30,36 A
MI3115	Vlaggenstok	1000	Ø 25	33,70 A
MI3120	Vlaggenstok	1250	Ø 25	189,28 A
MI3125	Vlaggenstok	1500	Ø 25	43,68 A
MI3130	Vlaggenstok	2000	Ø 30	104,00 A
MI3135	Vlaggenstok	2500	Ø 35	120,64 A



Vlaggenstokken gebogen conisch

Essenhouten vlaggenstokken met aan bovenzijde een gebogen en conische tip.

	OMSCHRIJVING	LENGTE (MM)	DIAMETER (MM)	PRIJS
MI3150	Vlaggenstok	500	Ø 20	29,12 A
MI3155	Vlaggenstok	600	Ø 20	33,70 A
MI3160	Vlaggenstok	800	Ø 20	38,28 A
MI3165	Vlaggenstok	1000	Ø 25	42,84 A
MI3170	Vlaggenstok	1250	Ø 25	47,00 A
MI3175	Vlaggenstok	1500	Ø 25	52,84 A
MI3180	Vlaggenstok	2000	Ø 30	114,40 A
MI3185	Vlaggenstok	2500	Ø 35	135,20 A

Vlaggenstokken RVS recht

	OMSCHRIJVING	LENGTE (MM)	DIAMETER (MM)	VLAGHOOGTE	PRIJS
CN41002	Vlaggenstok RVS304 recht	500	Ø 19	330 mm	33,00 A
CN41003	Vlaggenstok RVS304 recht	500	Ø 25	330 mm	38,00 A
CN41006	Vlaggenstok RVS304 recht	1000	Ø 25	800 mm	60,00 A
CN41009	Vlaggenstok RVS304 recht	1500	Ø 25	1010 mm	71,00 A
CN41001	Vlaggenstok RVS316 recht	500	Ø 19	330 mm	51,00 A
CN41005	Vlaggenstok RVS316 recht	1000	Ø 25	800 mm	87,00 A
CN41007	Vlaggenstok RVS316 recht	1500	Ø 25	1010 mm	110,00 A



Vlaggenstokken RVS gebogen

	OMSCHRIJVING	LENGTE (MM)	DIAMETER (MM)	VLAGHOOGTE	PRIJS
CN41004	Vlaggenstok RVS304 gebogen	1000	Ø 25	810 mm	65,00 A
CN41008	Vlaggenstok RVS304 gebogen	1500	Ø 25	1010 mm	76,00 A



Vlaggenstokken RVS ovaal

Gemaakt van glanzend gepolijst RVS316. Met behulp van bajonetsluiting passen ze in onderstaande vlaggenstokhouders.

	OMSCHRIJVING	LENGTE (MM)	DIAMETER (MM)	PRIJS
EU35.392.50	Vlaggenstok RVS316 ovaal	610	Ø 20	123,74 A
EU35.392.51	Vlaggenstok RVS316 ovaal	750	Ø 20	174,84 A
EU35.392.52	Vlaggenstok RVS316 ovaal	900	Ø 25	257,82 A
EU35.390.20	Vlaggenstokhouder inbouw RVS316	20 mm		14,19 A
EU35.390.25	Vlaggenstokhouder inbouw RVS316	25 mm		17,02 A



Vlaggenstokken RVS met bal

Gemaakt van glanzend gepolijst RVS316. Met behulp van bajonetsluiting passen ze in onderstaande vlaggenstokhouders.

	OMSCHRIJVING	LENGTE (MM)	DIAMETER (MM)	PRIJS
EU35.392.01	Vlaggenstok RVS316 met ball	610	Ø 20	20,77 A
EU35.392.02	Vlaggenstok RVS316 met ball	750	Ø 25	33,03 A
EU35.392.03	Vlaggenstok RVS316 met ball	900	Ø 25	36,55 A
EU35.392.04	Vlaggenstok RVS316 met ball	1200	Ø 25	45,53 A
EU35.390.12	Vlaggenstokhouder opbouw RVS316		Ø 20	22,72 A
EU35.390.13	Vlaggenstokhouder opbouw RVS316		Ø 25	28,82 A
EU35.390.20	Vlaggenstokhouder inbouw RVS316		Ø 20	14,19 A
EU35.390.25	Vlaggenstokhouder inbouw RVS316		Ø 25	17,02 A



Kleine vlaggenstok RVS conisch

Glanzend gepolijst RVS304. Compleet met basis. Voorzien van afstandregelbare bevestigingsringen. Compleet met rubber bumper in de top, alle modellen zijn compleet met vleugelmoer en een hoek van 30°.

	OMSCHRIJVING	LENGTE (MM)	DIAMETER (MM)	PRIJS
EU35.390.10	Vlaggenstok RVS304 conisch	800	Ø 25	62,93 A



**COMBI NOORD IS ONDERDEEL VAN DE MERCATOR MARINE GROUP:
DÈ STANDAARD VOOR ONE-STOP-SHOPPING IN EUROPA VOOR DE
MARITIEME, INDUSTRIËLE EN RECREATIEVE MARKT.**

Vlaggenstokhouders RVS

	OMSCHRIJVING	MODEL	MAAT	PRIJS
CN41016	Vlaggenstokhouder RVS304	recht	19 mm	22,00 A
CN41017	Vlaggenstokhouder RVS304	schuin	19 mm	24,00 A
CN41018	Vlaggenstokhouder RVS304	recht	25 mm	24,00 A
CN41019	Vlaggenstokhouder RVS304	schuin 45°	25 mm	29,00 A
CN41019-2	Vlaggenstokhouder RVS304	schuin 60°	25 mm	26,00 A



Vlaggenstokhouder spiegelmontage

	OMSCHRIJVING	MAAT	HOEK	PRIJS
CN41014	Vlaggenstokhouder RVS304	25 mm	25°	30,00 A
CN41015	Vlaggenstokhouder RVS304	25 mm	30°	30,00 A



Vlaggenstokhouder lasbaar

	OMSCHRIJVING	MAAT	PRIJS
CN41021	Vlaggenstokhouder RVS304	19.5 mm	13,00 A
CN41020	Vlaggenstokhouder RVS304	25.5 mm	19,00 A



Vlaggenstokhouder wandmontage

Geschikt voor montage aan de muur onder een hoek van 45°.

	OMSCHRIJVING	MAAT	HOEK	AFMETING MONTAGEPLAAT	BOUTGATEN	PRIJS
CN41100	Vlaggenstokhouder muur RVS304	32 mm	45°	87 x 87 mm	6 mm	39,00 A
CN41100-316	Vlaggenstokhouder muur RVS316	42 mm	45°	87 x 87 mm	6 mm	48,00 A





Vlaggen

Andere vlaggen op aanvraag ook leverbaar.

	OMSCHRIJVING	AFMETING	PRIJS
HO1191020	Geusvlag	20 x 30 cm	8,58 A
HO1191030	Geusvlag	30 x 45 cm	10,81 A
HO1191040	Geusvlag	40 x 60 cm	12,31 A
HO1191050	Geusvlag	50 x 75 cm	24,10 A
HO1103062	Nederlandse vlag marineblauw	20 x 30 cm	3,86 A
HO1103064	Nederlandse vlag marineblauw	30 x 45 cm	5,17 A
HO1103066	Nederlandse vlag marineblauw	40 x 60 cm	7,47 A
HO1103068	Nederlandse vlag marineblauw	50 x 75 cm	10,28 A
HO1103070	Nederlandse vlag marineblauw	70 x 100 cm	14,41 A
HO1103100	Nederlandse vlag marineblauw	100 x 150 cm	23,71 A
HO1103120	Nederlandse vlag marineblauw	120 x 180 cm	32,75 A
HO1103200	Nederlandse vlag marineblauw	200 x 300 cm	79,57 A
HO1111020	Friese vlag	20 x 30 cm	9,82 A
HO1111030	Friese vlag	30 x 45 cm	12,12 A
HO1111040	Friese vlag	40 x 60 cm	16,90 A
HO1111050	Friese vlag	50 x 75 cm	27,77 A
HO1111070	Friese vlag	70 x 100 cm	39,75 A
HO1111100	Friese vlag	100 x 150 cm	58,88 A
HO1111002	Puntvlag Friesland	20 x 30 cm	9,82 A
HO1111003	Puntvlag Friesland	30 x 45 cm	10,41 A
HO1136020	Duitse vlag	20 x 30 cm	8,25 A
HO1136030	Duitse vlag	30 x 45 cm	7,47 A
HO1136040	Duitse vlag	40 x 60 cm	8,84 A
HO1136050	Duitse vlag	50 x 75 mm	12,90 A
HO1136070	Duitse vlag	70 x 100 cm	17,42 A
HO1136080	Duitse vlag	80 x 120 cm	21,22 A
HO1136100	Duitse vlag	100 x 150 cm	25,61 A
HO1136150	Duitse vlag	150 x 225 cm	52,59 A
HO1136200	Duitse vlag	200 x 300 cm	100,53 A

COMBINOORD.NL

OOK VLAGGEN OP MAAT LEVERBAAR, VRAAG HET TEAM



Lasbolders

Materiaal: RVS304 of RVS316.

	OMSCHRIJVING	DIAMETER	HOOGTE	PENLENGTE	PRIJS
CN16050	Lasbolder RVS304	Ø 50 mm	100 mm	120 mm	33,00 A
CN16060	Lasbolder RVS304	Ø 60 mm	120 mm	165 mm	35,00 A
CN16075	Lasbolder RVS304	Ø 75 mm	150 mm	215 mm	52,00 A
CN16090	Lasbolder RVS304	Ø 90 mm	160 mm	255 mm	71,00 A
CN16100	Lasbolder RVS304	Ø100 mm	190 mm	280 mm	75,00 A
CN17075	Lasbolder RVS316	Ø 75 mm	150 mm	215 mm	75,00 A
CN17090	Lasbolder RVS316	Ø 90 mm	160 mm	255 mm	101,00 A
CN17100	Lasbolder RVS316	Ø100 mm	190 mm	280 mm	113,00 A

Bolders op plaat

Materiaal: RVS304 of RVS316.

	OMSCHRIJVING	DIAMETER	HOOGTE	VOETPLAAT	PENLENGTE	PRIJS
CN18050	Bolder + plaat RVS304	Ø 50 mm	90 mm	105 x 80 mm	125 mm	39,00 A
CN18060	Bolder + plaat RVS304	Ø 60 mm	110 mm	118 x 90 mm	155 mm	47,00 A
CN18075	Bolder + plaat RVS304	Ø 75 mm	145 mm	147 x 105 mm	210 mm	71,00 A
CN18090	Bolder + plaat RVS304	Ø 90 mm	165 mm	170 x 130 mm	250 mm	105,00 A
CN18100	Bolder + plaat RVS304	Ø100 mm	175 mm	196 x 145 mm	280 mm	119,00 A
CN19050	Bolder + plaat RVS316	Ø 50 mm	90 mm	105 x 80 mm	125 mm	52,00 A
CN19060	Bolder + plaat RVS316	Ø 60 mm	110 mm	118 x 90 mm	155 mm	60,00 A
CN19075	Bolder + plaat RVS316	Ø 75 mm	145 mm	147 x 105 mm	210 mm	101,00 A
CN19090	Bolder + plaat RVS316	Ø 90 mm	165 mm	170 x 130 mm	250 mm	143,00 A
CN19100	Bolder + plaat RVS316	Ø100 mm	175 mm	196 x 145 mm	280 mm	165,00 A



Dubbele bolders

Materiaal: RVS316.

	OMSCHRIJVING	VOETPLAAT	HOOGTE	MAX. LENGTE	DRAADEIND	PRIJS
EU40.173.16	Dubbele bolder RVS316	160 x 60 mm	55 mm	160 mm	Ø 10 mm	59,66 A
EU40.173.20	Dubbele bolder RVS316	170 x 67 mm	75 mm	200 mm	Ø 14 mm	78,71 A
EU40.173.24	Dubbele bolder RVS316	200 x 69 mm	90 mm	240 mm	Ø 14 mm	102,42 A
EU40.173.30	Dubbele bolder RVS316	260 x 79 mm	100 mm	300 mm	Ø 16 mm	169,86 A
EU40.173.35	Dubbele bolder RVS316	300 x 86 mm	115 mm	350 mm	Ø 16 mm	237,45 A
EU40.173.42	Dubbele bolder RVS316	360 x 102 mm	139 mm	416 mm	Ø 20 mm	513,20 A



Kopbolders

	OMSCHRIJVING	AFMETING PLAAT	GATAFSTAND (MM)	HOOGTE	GROOTSTE DIAMETER	PRIJS
CN22001	Kopbolder RVS304	116 x 116 mm	93 mm	120 mm	109 mm	90,00 A



Bolderlampen

Wordt geleverd zonder fitting.

	OMSCHRIJVING	TYPE	MATERIAAL	PRIJS
CN26002	Bolderlamp RVS316	rond	RVS316	191,00 A



Aanlegingen

	OMSCHRIJVING	AFM. VOETPLAAT (MM)	MATERIAAL	DIAM. RING (MM)	PRIJS
CN23001	Aanlegring	55 x 55	RVS304	50	24,00 A
CN23002	Aanlegring	100 x 100	RVS304	70	44,00 A



Kikker - Ghost II hidden cleat

Waterdichte kikkers met montageschroeven van bovenaf. Zeer soepele bediening. Ergonomisch hefhandvat. Gefluoreerde rubberen O-ring voor soepel glijden. ENAVE goedgekeurd in overeenstemming met ISO 15084:2003.

	OMSCHRIJVING	AFMETINGEN	WERKLAAT	BEVESTIGING	MATERIAAL	PRIJS
EU40.156.16	Ghost II hidden cleat	160 x 38 mm	800 kg	3 x M6	zwart RVS316	233,27 A
EU40.156.24	Ghost II hidden cleat	240 x 52 mm	2050 kg	3 x M8	zwart RVS316	370,87 A
EU40.155.16	Ghost II hidden cleat	160 x 38 mm	800 kg	3 x M6	gepolijst RVS316	188,62 A
EU40.155.24	Ghost II hidden cleat	240 x 52 mm	2050 kg	3 x M8	gepolijst RVS316	307,56 A



Kickers met plaat - type Nordik

RVS316 kickers van het type Nordik.



	OMSCHRIJVING	LENGTE	HOOGTE	LENGTE BASIS	PRIJS
EU40.137.01	Kikker Nordik	150 mm	45 mm	90 mm	21,41 A
EU40.137.02	Kikker Nordik	205 mm	55 mm	120 mm	31,12 A
EU40.137.04	Kikker Nordik	310 mm	80 mm	160 mm	70,08 A
EU40.137.05	Kikker Nordik- ovalen basis	310 mm	80 mm	200 mm	84,68 A
EU40.137.06	Kikker Nordik	360 mm	90 mm	198 mm	97,07 A
EU40.137.03	Kikker Nordik	265 mm	70 mm	150 mm	48,94 A

Kickers RVS316 topmontage



	OMSCHRIJVING	LENGTE	VOETLENGTE	VOETAFSTAND	MATERIAAL	PRIJS
EU40.129.15	Kikker	150 mm	51.8 mm	41.5 mm	RVS316	21,74 A
EU40.129.20	Kikker	200 mm	57.2 mm	41.6 mm	RVS316	33,17 A
EU40.129.25	Kikker	250 mm	54.4 mm	45.2 mm	RVS316	48,62 A
EU40.129.30	Kikker	300 mm	65.0 mm	98.0 mm	RVS316	105,34 A

JE KIKKERT OP VAN ONS RUIME ASSORTIMENT

Kickers RVS316 ondermontage



	OMSCHRIJVING	LENGTE (MM)	HOOGTE (MM)	GATAFSTAND (MM)	SCHROEFMAAT (MM)	PRIJS
EU40.138.21	Kikker	220	52	60	2 x 6.5mm	40,43 A
EU40.138.22	Kikker	220	52	60	8 mm	41,63 A
EU40.138.26	Kikker	260	58	70	10 mm	65,18 A
EU40.138.30	Kikker	300	65	81	12 mm	95,96 A

Klapkickers RVS316



	OMSCHRIJVING	MATERIAAL	AFMETINGEN	BREAKING LOAD	GATAFSTAND	PRIJS
CN25012	Klapkikker	RVS316	115 x 45 mm	700 kg	67 mm	39,58 A
CN25018	Klapkikker	RVS316	172 x 65 mm	1300 kg	115 mm	89,49 A
CN25021	Klapkikker	RVS316	210 x 70 mm	1800 kg	137 mm	131,74 A

Kikker Pull Up RVS316



	OMSCHRIJVING	TOTAAL LENGTE	LENGTE GREEP	TOTALE BREEDTE	MATERIAAL	PRIJS
EU40.136.01	Pull Up kikker	164 mm	150 mm	38 mm	RVS316	46,71 A
EU40.136.02	Pull Up kikker	217 mm	203 mm	50 mm	RVS316	92,71 A
EU40.136.03	Pull Up kikker	305 mm	285 mm	70 mm	RVS316	233,57 A

Silhouet kikker



	OMSCHRIJVING	LENGTE (MM)	HOOGTE (MM)	GATAFSTAND (MM)	SCHROEFMAAT (MM)	PRIJS
EU40.150.25	Silhouette kikker RVS316	250	50	75	M12	63,42 A

Laskickers RVS304

	OMSCHRIJVING	MATERIAAL	LENGTE (CM)	HOOGTE (CM)	DIAMETER (MM)	PRIJS
CN30002	Laskikker klein	RVS304	20	7	19	23,00 A
CN30001	Laskikker groot	RVS304	25	9,5	20	30,00 A



Draaispitten RVS304

	OMSCHRIJVING	MATERIAAL	AFMETING	EXTRA	PRIJS
CN20001	Draaispit	RVS304	27 cm	-	57,00 A
CN20002	Draaispit	RVS304	54 cm	parasolhouder	75,00 A



Draaispitten RVS304 met aanlegring

	OMSCHRIJVING	MATERIAAL	AFMETING	EXTRA	PRIJS
CN44001	Draaispit	RVS304	35 cm	aanlegring	51,00 A
CN44002	Draaispit	RVS304	50 cm	aanlegring	87,00 A



Boegklamp

	OMSCHRIJVING	LENGTE (MM)	GATAFSTAND (MM)	PRIJS
EU40.123.12	Boegklamp per set	115 mm	85,2 mm	23,25 A
EU40.123.18	Boegklamp per set	150 mm	110,8 mm	39,79 A



DE U-BOUT, EEN STUK MINDER GEVAARLIJK DAN ...

U-Bout RVS

Van rond RVS met twee verbingsplaatjes.

	OMSCHRIJVING	LENGTE (MM)	LENGTE SCHROEFDRAAD (MM)	Ø (MM)	ASAFSTAND (MM)	PRIJS
EU39.125.07	U-Bout RVS	80	40	6	35	3,33 A
EU39.125.06	U-Bout RVS	90	45	8	35	4,19 A
EU39.125.01	U-Bout RVS	105	60	10	35	5,09 A
EU39.125.02	U-Bout RVS	105	60	10	35	5,99 A
EU39.125.03	U-Bout RVS	110	65	10	45	5,36 A
EU39.125.04	U-Bout RVS	110	65	10	45	5,99 A
EU39.125.00	U-Bout RVS	135	75	12	50	10,81 A
EU39.125.05	U-Bout RVS	155	95	14	65	12,96 A



U-Bout RVS de Luxe

Van glanzend gepolijst RVS met conische verbindingen.

	OMSCHRIJVING	LENGTE (MM)	LENGTE SCHROEFDRAAD (MM)	Ø (MM)	ASAFSTAND (MM)	PRIJS
EU39.127.01	U-Bout RVS de Luxe	100	63	9.5	35.7	14,67 A
EU39.127.02	U-Bout RVS de Luxe	120	83	9.5	35.7	15,13 A
EU39.127.03	U-Bout RVS de Luxe	110	63.5	9.5	35.7	15,07 A
EU39.127.05	U-Bout RVS de Luxe	122	76	12.5	46	21,10 A
EU39.127.06	U-Bout RVS de Luxe	136	90	12.5	46	20,13 A
EU39.127.07	U-Bout RVS de Luxe	131	76.2	12.5	46	19,34 A
EU39.127.09	U-Bout RVS de Luxe	160	91	15.8	60	31,58 A





U-Bout RVS met één verbinding

Van RVS met één verbingsplaatje.

	OMSCHRIJVING	LENGTE (MM)	LENGTE SCHROEFDRAAD (MM)	Ø (MM)	ASAFSTAND (MM)	PRIJS
EU39.126.01	U-Bout RVS met één verbinding	64	35	4	34	1,25 A
EU39.126.02	U-Bout RVS met één verbinding	80	45	5	38	1,40 A
EU39.126.03	U-Bout RVS met één verbinding	90	50	6	39	1,82 A
EU39.126.04	U-Bout RVS met één verbinding	80	50	8	41	3,39 A
EU39.126.05	U-Bout RVS met één verbinding	90	55	10	52	6,17 A
EU39.126.06	U-Bout RVS met één verbinding	150	65	12	62	9,90 A



U-Bout RVS met veiligheidsmoer

Van AISI RVS316.

	OMSCHRIJVING	LENGTE (MM)	LENGTE SCHROEFDRAAD (MM)	Ø (MM)	ASAFSTAND (MM)	PRIJS
EU39.123.01	U-Bout RVS met veiligheidsmoer	100	60	10	40	11,19 A
EU39.123.02	U-Bout RVS met veiligheidsmoer	100	48	12	40	15,38 A
EU39.123.03	U-Bout RVS met veiligheidsmoer	120	58	14	50	23,50 A



U-Bout op ronde plaat

Van gepolijst RVS.

	OMSCHRIJVING	AFMETING PLAAT	Ø OOG (MM)	PRIJS
EU39.323.01	U-Bout op ronde plaat	Ø33	5	1,35 A
EU39.323.02	U-Bout op ronde plaat	Ø40	6	1,94 A
EU39.323.03	U-Bout op ronde plaat	Ø50	8	3,20 A

**GEEN STRESS
MET ONS RVS**



U-Bout op vierkante plaat

Van gepolijst RVS.

	OMSCHRIJVING	AFMETING PLAAT	Ø OOG (MM)	PRIJS
EU39.320.05	U-Bout op vierkante plaat	30x35	5	1,29 A
EU39.320.06	U-Bout op vierkante plaat	35x40	6	1,71 A
EU39.320.08	U-Bout op vierkante plaat	40x50	8	2,38 A
EU39.320.10	U-Bout op vierkante plaat	48x60	10	3,67 A



U-Bout op plaat met schroefdraad

Van gepolijst RVS.

	OMSCHRIJVING	AFMETING PLAAT	Ø OOG (MM)	LENGTE SCHROEFDRAAD (MM)	PRIJS
EU39.325.01	U-Bout op plaat met schroefdraad	Ø32	5	20	1,70 A
EU39.325.02	U-Bout op plaat met schroefdraad	Ø40	6	22	2,48 A
EU39.325.03	U-Bout op plaat met schroefdraad	Ø50	8	26	3,74 A



Hijsoog binnendraad

Hijsoog van gepolijst RVS316 met een gat met binnendraad.

	OMSCHRIJVING	Ø OOG (MM)	GAT (MM)	HOOGTE (MM)	BINNENDRAAD	PRIJS
EU39.306.06	Hijsoog binnendraad	5	16	28.3	6	1,19 A
EU39.306.08	Hijsoog binnendraad	6.3	20	33.3	8	1,15 A
EU39.306.10	Hijsoog binnendraad	8	25	41.5	10	2,40 A
EU39.306.12	Hijsoog binnendraad	10	30	51	12	4,41 A
EU39.159.06	Hijsoog binnendraad	6	16	41	6	1,07 A
EU39.159.08	Hijsoog binnendraad	8	20	48	8	1,50 A
EU39.159.10	Hijsoog binnendraad	10	25	62	10	2,71 A
EU39.159.12	Hijsoog binnendraad	12	30	75	12	4,49 A
EU39.159.16	Hijsoog binnendraad	16	35	90	16	6,92 A

Hijsoog buitendraad

Hijsoog van gepolijst RVS316 met een pen met buitendraad.

	OMSCHRIJVING	Ø OOG (MM)	GAT (MM)	HOOGTE (MM)	BUITENDRAAD	PRIJS
EU39.158.06	Hijsoog buitendraad	6	16	41	6	1,08 A
EU39.158.08	Hijsoog buitendraad	8	20	48	8	1,59 A
EU39.158.10	Hijsoog buitendraad	10	25	62	10	3,02 A
EU39.158.12	Hijsoog buitendraad	12	30	75	12	5,07 A
EU39.158.16	Hijsoog buitendraad	16	35	90	16	8,66 A



Brug met ogen

Van RVS.

	OMSCHRIJVING	LENGTE (MM)	Ø (MM)	HOOGTE (MM)	GATAFSTAND (MM)	PRIJS
EU39.322.04	Brug met ogen	40	4	16	32	0,50 A
EU39.322.05	Brug met ogen	51	5	19	41	0,50 A
EU39.322.06	Brug met ogen	57	6	22	44	0,62 A
EU39.322.08	Brug met ogen	63	8	25	51	1,03 A
EU39.322.10	Brug met ogen	71	10	30	61	18,15 A



Sierstrippen massief RVS316

Worden geleverd per lengte van 3 meter.

	OMSCHRIJVING	LENGTE (CM)	A (MM)	B (MM)	PRIJS
CN47006	Strip massief RVS316	300 cm	21 mm	5,5 mm	241,43 A
CN47007	Strip massief RVS316	300 cm	25 mm	7 mm	326,37 A
CN47008	Strip massief RVS316	300 cm	30 mm	9 mm	351,86 A
CN47009	Strip massief RVS316	300 cm	40 mm	8 mm	375,39 A



Sierstrippen hol RVS316

Worden geleverd per lengte van 3 meter.

	OMSCHRIJVING	LENGTE (CM)	A (MM)	B (MM)	S (MM)	PRIJS
CN47001	Strip hol RVS316	300 cm	20 mm	4,6 mm	1,5 mm	89,31 A
CN47002	Strip hol RVS316	300 cm	28 mm	7,0 mm	1,5 mm	111,76 A
CN47003	Strip hol RVS316	300 cm	35 mm	9,0 mm	1,5 mm	127,28 A

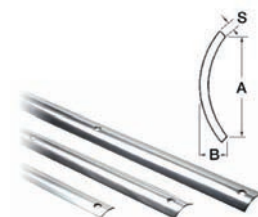

Eindstukken voor sierstrippen

	OMSCHRIJVING	PRIJS
CN47500	Eindstuk voor strip CN47006 en CN47001	8,65 A
CN47510	Eindstuk voor strip CN47007 en CN47002	10,70 A



Relingleuning met bevestigingspennen

Van glanzend gepolijst AISI RVS316. Bevestiging met twee of drie stiften van Ø 8 mm.

	OMSCHRIJVING	LENGTE (MM)	GATAFSTAND (MM)	AFM. (BXH)	BEVESTIGINGSPUNTEN	PRIJS
EU41.910.09	Relingleuning RVS316	254	220	19x25	2	18,96 A
EU41.910.12	Relingleuning RVS316	339	305	19x25	2	21,39 A
EU41.910.16	Relingleuning RVS316	441	407	19x25	2	24,66 A
EU41.910.18	Relingleuning RVS316	524	490	19x25	2	24,05 A
EU41.910.24	Relingleuning RVS316	634	600	19x25	2	31,10 A
EU41.910.30	Relingleuning RVS316	782	750	19x25	3	57,65 A
EU41.910.36	Relingleuning RVS316	947	915	19x25	3	63,33 A



Relingleuning met bevestiging op buitenkant

Van glanzend gepolijst AISI RVS316. Bevestiging op buitenkant met schroeven. Levering exclusief schroeven.



	OMSCHRIJVING	LENGTE (MM)	GATAFSTAND (MM)	AFM. (BXH)	BEVESTIGINGS-PUNTEN	PRIJS
EU41.911.12	Relingleuning RVS316	337	305	19x25	2	20,85 A
EU41.911.18	Relingleuning RVS316	482	450	19x25	2	23,51 A
EU41.911.24	Relingleuning RVS316	632	600	19x25	2	31,98 A
EU41.911.30	Relingleuning RVS316	782	750	19x25	3	59,31 A
EU41.911.36	Relingleuning RVS316	947	915	19x25	3	65,14 A

Relinghandgreep

Relinghandgrepen van glanzend gepolijst AISI RVS316 met ellipsvormige doorsnede.



	OMSCHRIJVING	LENGTE (MM)	AFM. (BXH)	BEVESTIGINGSPUNTEN	HOOGTE (MM)	PRIJS
EU41.907.12	Relinghandgreep RVS316	305	13x33	2	59	30,13 A
EU41.907.18	Relinghandgreep RVS316	457	13x33	2	59	34,78 A
EU41.907.24	Relinghandgreep RVS316	610	13x33	2	59	51,02 A
EU41.908.12	Relinghandgreep RVS316	305	20x40	2	59	53,41 A
EU41.908.18	Relinghandgreep RVS316	457	20x40	2	59	51,93 A
EU41.908.24	Relinghandgreep RVS316	610	20x40	2	59	73,33 A
EU41.908.30	Relinghandgreep RVS316	762	20x40	2	59	83,80 A
EU41.908.36	Relinghandgreep RVS316	915	20x40	2	59	100,56 A
EU41.908.48	Relinghandgreep RVS316	1220	20x40	3	59	128,86 A
EU41.908.60	Relinghandgreep RVS316	1525	20x40	3	59	154,01 A
EU41.908.72	Relinghandgreep RVS316	1829	20x40	3	59	209,11 A
EU41.908.82	Relinghandgreep RVS316	2080	20x40	3	59	240,91 A
	OMSCHRIJVING	BEVAT	VOOR ARTIKELNUMMERS	PRIJS		
EU41.907.00	Bevestigingskit	2 plaatjes en 2 schroeven	EU41.907.12, 18 en 24	10,33 A		
EU41.908.00	Bevestigingskit	2 plaatjes en 2 schroeven	EU41.908.18, 24, 30 en 36	17,78 A		
EU41.908.01	Bevestigingskit	3 plaatjes en 3 schroeven	EU41.908.48, 60 en 72	31,39 A		

Kuip afvoer

Voorzien van niet-terugstroomsysteem dankzij een bal, die dit voorkomt. Uitneembaar rooster voor het schoonmaken.



	OMSCHRIJVING	TYPE	MATERIAAL	HOEK	PRIJS
EU17.118.01	Kuip afvoer	Rond	RVS316	45°	87,91 A
EU17.118.02	Kuip afvoer	Rond	RVS316	90°	30,06 A
EU17.118.05	Kuip afvoer	Ovaal	RVS316	90°	98,69 A

Welcome on Board mat met windroos

Gemaakt van gesloten cel polyurethaanschuim. Weerbestendig.



	OMSCHRIJVING	AFMETING	OPDRUK	PRIJS
EU23.909.00	Welcome on Board mat	40 cm x 68 cm	Windroos	20,61 A
EU23.910.00	Welcome on Board mat	50 cm x 80 cm	Windroos	32,51 A

Welcome on Board mat met landenvlaggen

Gemaakt van gesloten cel polyurethaanschuim. Weerbestendig.



	OMSCHRIJVING	AFMETING	OPDRUK	PRIJS
EU23.909.01	Welcome on Board mat	40 cm x 68 cm	Landenvlaggen	20,61 A

Steiger zwemtrap RVS

- Totale hoogte 5-treden: 190cm
- Totale hoogte 7-treden: 250cm
- Ruimte tussen treden: 30cm
- Bovenste gedeelte: 59cm (van montage tot bovenkant beugel)
- Diepte: 42cm
- Breedte: 47cm

Op aanvraag ook leverbaar in RVS316.

	OMSCHRIJVING	TREDEN	MATERIAAL	PRIJS
CN36001	Zwemtrap	5	RVS304	607,00 A
CN36003	Zwemtrap	7	RVS304	766,00 A

Steiger zwemtrap RVS type Elegance

- Materiaal: RVS304
- Aantal treden: 5
- Totale hoogte: 212/142 cm
- Ruimte tussen treden: 30 cm
- Diepte: 50 cm
- Totale breedte: 56.4 cm
- Breedte treden: 50 cm

	OMSCHRIJVING	TREDEN	MATERIAAL	PRIJS
CN36005	Zwemtrap Elegance	5	RVS304	939,00 A

Telescopische trappen

Telescopische zwemtrappen gemaakt van glanzend gepolijst AISI RVS316. Uitzonderlijk mooi afgewerkt, ovale treden met kunststof bekleed.

	OMSCHRIJVING	TREDEN	LENGTE UITGESCHOVEN (MM)	LENGTE INGESCHOVEN (MM)	BREEDTE (MM)	PRIJS
EU49.541.03	Telescopische trap	3 (wit)	860	370	285	111,33 A
EU49.541.04	Telescopische trap	4 (wit)	1110	394	315	162,93 A
EU49.541.22	Telescopische trap	2 (wit)	597	340	210	66,63 A
EU49.541.23	Telescopische trap	3 (wit)	889	368	210	107,63 A
EU49.540.03	Telescopische trap	3 (wit)	889	368	392	159,81 A
EU49.541.53	Telescopische trap	3 (zwart)	889	370	300	93,98 A
EU49.541.54	Telescopische trap	4 (zwart)	1156	394	315	162,93 A

Telescopische trappen met handgreep

Telescopische zwemtrappen gemaakt van glanzend gepolijst AISI RVS316. Uitzonderlijk mooi afgewerkt, ovale treden met kunststof bekleed. Met opvouwbare/inklapbare handgreep om gemakkelijker aan boord te klimmen.

	OMSCHRIJVING	TREDEN	LENGTE UITGESCHOVEN (MM)	LENGTE INGESCHOVEN (MM)	BREEDTE (MM)	PRIJS
EU49.551.03	Telescopische trap	3	889	370	300	152,12 A
EU49.551.04	Telescopische trap	4	1156	394	345	197,32 A
EU49.551.05	Telescopische trap	5	1400	440	430	389,40 A
EU49.551.23	Telescopische trap	3	889	370	240	151,35 A

Inklapbare trappen

Van glanzend gepolijst RVS voor hekbevestiging. Met treden die een ovaal oppervlak hebben, een ovale trede is veel comfortabeler en gemakkelijker begaanbaar dan de traditionele ronde treden. De traptreden van het bovenste deel hebben een kunststof antislip voetstap.

	OMSCHRIJVING	TREDEN	LENGTE (MM)	BREEDTE (MM)	GATAFSTAND (MM)	PRIJS
EU49.572.03	Inklapbare trap	3	630	260	240	77,78 A
EU49.572.04	Inklapbare trap	4	900	260	240	96,96 A
EU49.572.05	Inklapbare trap	5	1150	260	240	115,81 A



**VOOR ELKE
STAP EEN
TRAP**



Inbouw trappen

Telescoop trap met drie of vier treden. Behuizing dient te worden ingebouwd. Gemaakt van hoogglanzend gepolijst RVS.

Eenvoudige en snelle montage.

	TREDEN	LENGTE UITGESCHOVEN	INBOUW MAAT (BXDXH)	FRAME	PRIJS
EU49.544.03	3	890 mm	330 x 470 x 46 mm	380 x 80 mm	404,78 A
EU49.544.04	4	1160 mm	330 x 470 x 46 mm	380 x 80 mm	508,69 A



Inbouw trappen met treden van teak

Telescoop trap met vier treden van teak. Behuizing dient te worden ingebouwd.

Gemaakt van hoogglanzend gepolijst RVS. Eenvoudige en snelle montage.

	OMSCHRIJVING	TREDEN	LENGTE UITGESCHOVEN	INBOUW MAAT (BXDXH)	FRAME	PRIJS
EU49.550.04	Inbouwtrap	4	1140 mm	430 x 480 x 50 mm	500 x 90 mm	1.154,05 A



Opvouwbare trappen met bevestigingsarmen

Van glanzend gepolijst RVS met gebogen bevestigingspunten op het dek om gemakkelijker aan boord te kunnen klimmen. Model met treden die een ovaal oppervlak hebben. Een ovale trede is veel comfortabeler en gemakkelijker begaanbaar dan de traditionele ronde treden. De treden van het bovenste deel hebben een kunststof antislip voetstap.

	OMSCHRIJVING	TREDEN	LENGTE (MM)	BREEDTE (MM)	HOOGTE GAT (MM)	PRIJS
EU49.582.03	Opvouwbare trap	3	670	260	240	86,11 A
EU49.582.04	Opvouwbare trap	4	910	260	240	105,11 A
EU49.582.05	Opvouwbare trap	5	1150	260	240	126,63 A

Onderbouw uitschuifbare zwemtrap

Ingebouwd handvat en vergrendelingsstelsel. Gemaakt van RVS316, met 57 cm brede treden voor meer comfort. Hartafstand buis 305 mm.

	OMSCHRIJVING	TREDEN	LENGTE UITGESCHOVEN (MM)	LENGTE INGESCHOVEN (MM)	BREEDTE (MM)	PRIJS
EU49.558.14	Onderbouw uitschuifbare zwemtrap	4	1125	415	358	322,97 A

Extra treden voor voor zwemtrappen

Extra treden t.b.v. zwemtrappen van RVS en RVS met teak.



	OMSCHRIJVING	PRIJS
EU49.562.00	Extra trede van RVS	27,23 A
EU49.562.01	Extra trede van RVS met Teak	33,04 A

Zwemopstap

Gemaakt van RVS. Universele maat, ook geschikt om motorruimtes o.i.d. in of uit te klimmen.

	OMSCHRIJVING	AFM. BASIS (MM)	AFM. OPSTAP (MM)	PRIJS
EU49.586.00	Zwemopstap RVS uitklapbaar	110 x 45	50 x 85	45,72 A
EU59.806.00	Opvouwbare trede	168 x 15	109 x 65	68,61 A

Metalen zwemtrappen

Gemaakt van geanodiseerde, gepolijste en niet corroderende buizen. Uitgerust met een draaibare kop, opvouwbare steunbussen en anti-slip nylon treden. Uitgerust met lichte en drijvende beschermende buizen.

	OMSCHRIJVING	TREDEN	Ø ARM BOOG (MM)	PRIJS
EU49.529.02	Zwemtrap	2	250	54,25 A
EU49.529.03	Zwemtrap	3	250	62,58 A
EU49.529.04	Zwemtrap	4	250	72,37 A
EU49.529.05	Zwemtrap	5	250	82,16 A
EU49.539.03	Zwemtrap	3	175	62,58 A
EU49.539.04	Zwemtrap	4	175	72,37 A



Houten trappen

Treden bekleed met anti-slip materiaal. Beslag van verchroomde messing. Compleet met haken, scharnieren, blokkering aan de zijkant en rubber steunstukken. Geschikt voor motorboten en zeiljachten. Gemaakt van mahonie.

	OMSCHRIJVING	TREDEN	LENGTE OPEN (MM)	LENGTE DICHT (MM)	BREEDTE (MM)	PRIJS
EU49.531.04	Houten zwemtrap	4	740	400	330	366,08 A
EU49.531.06	Houten zwemtrap	6	1190	630	330	395,76 A



Touwladders

Gemaakt van blauw nylon touw, uitgerust met treden van polycarbonaat.

	OMSCHRIJVING	TREDEN	LENGTE (MM)	AFM. 'GATEN'	TOUW Ø (MM)	PRIJS
EU49.524.03	Touwladder	3	940	300 x 110 x 40	12	14,05 A
EU49.524.04	Touwladder	4	1140	300 x 110 x 40	12	18,27 A
EU49.524.05	Touwladder	5	1340	300 x 110 x 40	12	23,39 A



STEVIG UITGEVOERD, KAN ELKE COLLEGA VAN COMBI NOORD HEBBEN

Smash Lock fender fixing

Innovatief dekaccessoire voor het bevestigen van de fenderlijnen en landvasten. Gemaakt van RVS316 gepolijst roestvrij staal, compact ontwerp en instant vergrendelingssysteem.

	OMSCHRIJVING	AFMETINGEN ØXH	VOOR LIJNEN VAN Ø	PRIJS
EU40.160.10	Smash Lock fender fixing	76 x 25 mm	6, 8 en 10 mm	61,69 A



Landvasten

	OMSCHRIJVING	LENGTE (M)	DIKTE (MM)	KLEUR	PRIJS
ON4160nbkk8	Landvast	8 m	10 mm	navy blue	15,22 A
ON4167nbkk10	Landvast	10 m	12 mm	navy blue	21,76 A
ON4169nbkk12	Landvast	12 m	14 mm	navy blue	32,67 A
ON4160zwwk4	Landvast	4.5 m	10 mm	zwart	9,76 A
ON4160zwwk8	Landvast	8 m	10 mm	zwart	15,22 A
ON4167zwwk10	Landvast	10 m	12 mm	zwart	21,76 A
ON4169zwwk12	Landvast	12 m	14 mm	zwart	32,67 A



member of the
MIMIG
mercator marine group

COMBI NOORD IS ONDERDEEL VAN DE MERCATOR MARINE GROUP: DE STANDAARD VOOR ONE-STOP-SHOPPING IN EUROPA VOOR DE MARITIEME, INDUSTRIËLE EN VRIJETIJDSMARKTEN.





**ALTIJD VEEL
OP VOORRAAD.
DA'S LOGISCH.**



Landvasten De Luxe

Slijtvaster en soepeer.

	OMSCHRIJVING	LENGTE (M)	DIKTE (MM)	KLEUR	PRIJS
onk1012n12	Landvast De Luxe	12 m	12 mm	navy blue	40,31 A
onk1012n6	Landvast De Luxe	6 m	12 mm	navy blue	25,04 A
onk1012wn12	Landvast De Luxe	12 m	12 mm	wit/naturel	40,31 A
onk1012wn6	Landvast De Luxe	6 m	12 mm	wit/naturel	25,04 A
onk1012z12	Landvast De Luxe	12 m	12 mm	zwart	40,31 A
onk1012z6	Landvast De Luxe	6 m	12 mm	zwart	25,04 A
onk1014n14	Landvast De Luxe	14 m	14 mm	navy blue	52,31 A
onk1014n8	Landvast De Luxe	8 m	14 mm	navy blue	34,85 A
onk1014wn14	Landvast De Luxe	14 m	14 mm	wit/naturel	52,31 A
onk1014wn8	Landvast De Luxe	8 m	14 mm	wit/naturel	34,85 A
onk1014z14	Landvast De Luxe	14 m	14 mm	zwart	52,31 A
onk1014z8	Landvast De Luxe	8 m	14 mm	zwart	34,85 A
onk1016n15	Landvast De Luxe	15 m	16 mm	navy blue	65,40 A
onk1016wn15	Landvast De Luxe	15 m	16 mm	wit/naturel	65,40 A
onk1016z15	Landvast De Luxe	15 m	16 mm	zwart	65,40 A

Fenderlijnen



	OMSCHRIJVING	LENGTE (M)	DIKTE (MM)	KLEUR	AANTAL	PRIJS
ON4188nb	Fenderlijn	2 m	8 mm	navy blue	2	8,18 A
ON4188zw	Fenderlijn	2 m	8 mm	zwart	2	8,18 A
ON4188	Fenderlijn	2 m	8 mm	wit	2	4,58 A
ON4180nb	Fenderlijn	2 m	10 mm	navy blue	2	9,27 A
ON4180zw	Fenderlijn	2 m	10 mm	zwart	2	9,27 A
ON4180	Fenderlijn	2 m	10 mm	wit	2	5,26 A

Fenderlijnen De Luxe

Slijtvaster en soepeer.



	OMSCHRIJVING	LENGTE (M)	DIKTE (MM)	KLEUR	AANTAL	PRIJS
onk1012n2	Fenderlijn De Luxe	2.5 m	12 mm	navy blue	2	27,22 A
onk1012z2	Fenderlijn De Luxe	2.5 m	12 mm	zwart	2	27,22 A

Pikhaken telescopisch

Materiaal aluminium met een witte kunststof haak.



	OMSCHRIJVING	SOORT	LENGTE	PRIJS
EU34.459.00	Pikhaak	Telescopisch	100 - 200 cm	26,79 A

Ringfenders



	OMSCHRIJVING	KLEUR	PRIJS
AMSFENRINGB	Ringfender	donkerblauw	12,61 A
AMSFENRINGZ	Ringfender	zwart	12,61 A
AMSFENRINGW	Ringfender	wit	12,61 A

Anchor cilinderfenders

Hoge kwaliteit fenders, UV bestendig met nylon versterkt oog

- Voetbalventiel, lekt niet en makkelijk op te blazen
- Geschikt voor beroeps- en pleziervaart
- Consistente wanddikte garandeert maximale sterkte en levensduur

	OMSCHRIJVING	KLEUR	DIAMETER	LENGTE	PRIJS
ANC-201	Anchor fender	zwart	13 cm	45 cm	17,82 B
ANC-202	Anchor fender	blauw	13 cm	45 cm	17,82 B
ANC-203	Anchor fender	wit	13 cm	45 cm	17,82 B
ANC-204	Anchor fender	"Midnight" blauw	13 cm	45 cm	17,82 B
ANC-301	Anchor fender	zwart	15 cm	55 cm	22,68 B
ANC-302	Anchor fender	blauw	15 cm	55 cm	22,68 B
ANC-303	Anchor fender	wit	15 cm	55 cm	22,68 B
ANC-304	Anchor fender	"Midnight" blauw	15 cm	55 cm	22,68 B
ANC-401	Anchor fender	zwart	18 cm	65 cm	32,40 B
ANC-402	Anchor fender	blauw	18 cm	65 cm	32,40 B
ANC-403	Anchor fender	wit	18 cm	65 cm	32,40 B
ANC-404	Anchor fender	"Midnight" blauw	18 cm	65 cm	32,40 B
ANC-501	Anchor fender	zwart	23 cm	75 cm	49,14 B
ANC-502	Anchor fender	blauw	23 cm	75 cm	49,14 B
ANC-503	Anchor fender	wit	23 cm	75 cm	49,14 B
ANC-504	Anchor fender	"Midnight" blauw	23 cm	75 cm	49,14 B
ANC-601	Anchor fender	zwart	35 cm	91 cm	73,44 B
ANC-602	Anchor fender	blauw	35 cm	91 cm	73,44 B
ANC-603	Anchor fender	wit	35 cm	91 cm	73,44 B
ANC-604	Anchor fender	"Midnight" blauw	35 cm	91 cm	73,44 B



ONZE FENDERS ZIJN FIJNBESNAARD

Anchor bolfenders

Hoge kwaliteit fenders, UV bestendig met nylon versterkt oog

- Voetbalventiel, lekt niet en makkelijk op te blazen
- Geschikt voor beroeps- en pleziervaart
- Consistente wanddikte garandeert maximale sterkte en levensduur

	OMSCHRIJVING	KLEUR	DIAMETER	LENGTE	PRIJS
ANC-A1DB	Bolfender	blauw	Ø320 mm	400 mm	32,40 B
ANC-A1WI	Bolfender	wit	Ø320 mm	400 mm	32,40 B
ANC-A1ZW	Bolfender	zwart	Ø320 mm	400 mm	32,40 B
ANC-A1MB	Bolfender	"Midnight" blauw	Ø320 mm	400 mm	32,40 B
ANC-A2DB	Bolfender	blauw	Ø400 mm	500 mm	48,60 B
ANC-A2WI	Bolfender	wit	Ø400 mm	500 mm	48,60 B
ANC-A2ZW	Bolfender	zwart	Ø400 mm	500 mm	48,60 B
ANC-A2MB	Bolfender	"Midnight" blauw	Ø400 mm	500 mm	48,60 B
ANC-A3DB	Bolfender	blauw	Ø490 mm	650 mm	66,96 B
ANC-A3WI	Bolfender	wit	Ø490 mm	650 mm	66,96 B
ANC-A3ZW	Bolfender	zwart	Ø490 mm	650 mm	66,96 B
ANC-A3MB	Bolfender	"Midnight" blauw	Ø490 mm	650 mm	66,96 B
ANC-A4DB	Bolfender	blauw	Ø610 mm	800 mm	91,80 B
ANC-A4WI	Bolfender	wit	Ø610 mm	800 mm	91,80 B
ANC-A4ZW	Bolfender	zwart	Ø610 mm	800 mm	91,80 B
ANC-A4MB	Bolfender	"Midnight" blauw	Ø610 mm	800 mm	91,80 B



Paalkoppen RVS304



	OMSCHRIJVING	TYPE	AFMETING	MATERIAAL	PRIJS
CN31001	Paalkop	vierkant	10.4 cm x 10.4 cm	RVS304	47,00 A
CN31002	Paalkop	vierkant	14.4 cm x 14.4 cm	RVS304	70,00 A
CN31003	Paalkop	rond	Ø 14.4 cm	RVS304	58,00 A
CN31004	Paalkop	rond	Ø 17.0 cm	RVS304	49,91 A

Kielrol met RVS houder



	OMSCHRIJVING	PRIJS
CN48001-2	Kielrol rubber 200mm	20,00 A
CN48001-1	Kielrolhouder RVS per stuk	47,00 A



Rechthoekige inspectieluiken

- Deksel valt over inbouwframe heen, zgn. Flushline luiken
- Deksel scharniert 180°
- Overloopbaar
- Als optie is er sleutelkit verkrijgbaar

	OMSCHRIJVING	AFMETING DEKSEL	AFMETING INSP. GAT	AFMETING INBOUWMAAT	KLEUR	PRIJS
EU20.291.00	Inspectieluik	380 x 280 mm	295 x 265 mm	310 x 210 mm	wit	27,86 A
EU20.292.00	Inspectieluik	600 x 350 mm	513 x 265 mm	530 x 280 mm	wit	57,27 A
EU20.293.00	Inspectieluik	375 x 375 mm	285 x 285 mm	300 x 300 mm	wit	36,19 A
EU20.294.00	Inspectieluik	520 x 465 mm	430 x 372 mm	445 x 390 mm	wit	61,51 A
EU20.295.00	Inspectieluik	650 x 250 mm	515 x 165 mm	530 x 180 mm	wit	59,85 A
EU20.291.50	Inspectieluik	380 x 280 mm	295 x 265 mm	310 x 210 mm	zwart	27,72 A
EU20.292.50	Inspectieluik	600 x 350 mm	513 x 265 mm	530 x 280 mm	zwart	57,10 A
EU20.293.50	Inspectieluik	375 x 375 mm	285 x 285 mm	300 x 300 mm	zwart	36,19 A
EU20.294.50	Inspectieluik	520 x 465 mm	430 x 372 mm	445 x 390 mm	zwart	61,51 A
EU20.295.50	Inspectieluik	650 x 250 mm	515 x 165 mm	530 x 180 mm	zwart	59,85 A
EU20.093.00	Sleutelkit					7,30 A

Inspectiedeksel (RVS316)

Gemaakt van RVS316, 1/4 draai opening met lierhandvat (niet inbegrepen). De afdekking blijft aan de lierhandgreep bevestigd en is daardoor eenvoudig te verwijderen.



	OMSCHRIJVING	DOORVOER	GATMAAT	BUITENMAAT	PRIJS
EU20.103.50	Inspectiedeksel RVS316	91 mm	105 mm	132 mm	71,02 A
EU20.100.20	Inspectiedeksel RVS316	95 mm	110 mm	141 mm	88,36 A
EU20.100.40	Inspectiedeksel RVS316	120 mm	140 mm	185 mm	139,52 A
EU20.100.50	Inspectiedeksel RVS316	203 mm	211 mm	247 mm	241,04 A



**ERVAAR DE NIEUWE COMBI NOORD WEBSHOP ZELF:
NU NOG SNELLER ZOEKEN, COMPLETER IN INFORMATIE EN
MET TOEGANG TOT DE NIEUWE MMG PORTAL**



Inspectiedeksel (kunststof)

- Waterdicht
- Voorzien van O-ring
- Schroefafdichting

	OMSCHRIJVING	GATOPENING	BUITENMAAT	KLEUR	BOORGAT	PRIJS
EU20.199.01	Inspectiedeksel	Ø 102 mm	Ø 160 mm	wit	Ø 115 mm	7,52 A
EU20.199.02	Inspectiedeksel	Ø 127 mm	Ø 182 mm	wit	Ø 140mm	6,53 A
EU20.199.03	Inspectiedeksel	Ø 152 mm	Ø 220 mm	wit	Ø 185 mm	10,79 A
EU20.199.11	Inspectiedeksel	Ø 102 mm	Ø 160 mm	zwart	Ø 115 mm	6,20 A
EU20.199.12	Inspectiedeksel	Ø 127 mm	Ø 182 mm	zwart	Ø 140mm	6,53 A
EU20.199.13	Inspectiedeksel	Ø 152 mm	Ø 220 mm	zwart	Ø 185 mm	10,79 A



Lineaire actuatoren tot 65 kg

Enkele elektrische cilinder met een drukkracht van 65kg. Snelheid 4mm/s bij 12V en 6mm/s bij 24V aluminium huis en RVS zuigerstang. Zelfremmend en IP65.

	OMSCHRIJVING	TYPE	SLAGLENGTE	DRUKKRACHT	KORTSTE LENGTE	PRIJS
EU38.370.40	Lineaire actuator	enkel	180 mm	65 kg	486 mm	406,94 A
EU38.370.41	Lineaire actuator	enkel	180 mm	65 kg	486 mm	406,94 A
EU38.370.43	Lineaire actuator	enkel	300 mm	65 kg	608 mm	418,69 A
EU38.370.44	Lineaire actuator	enkel	300 mm	65 kg	608 mm	418,69 A



COMBI NOORD: DAT IS COMPLETE KWALITEIT MET EEN GROTE C

Lineaire actuatoren vanaf 65 kg

Elektrische actuator geschikt als luikuitzetter. Met handmatige noodopening. Uitvoering met dubbele cilinder maakt gebruik van een synchroon relais EU38.370.10/11 zodat beide cilinders gelijktijdig omhoog gaan. Diameter cilinder Ø48mm, aluminium unit, IP65, zelfremmend met een snelheid van 17mm/s.

	OMSCHRIJVING	TYPE	SLAGLENGTE	DRUKKRACHT	KORTSTE LENGTE	PRIJS
EU38.370.12	Lineaire actuator	enkel	300 mm	120 kg	677 mm	712,26 A
EU38.370.13	Lineaire actuator	enkel	300 mm	120 kg	677 mm	766,37 A
EU38.370.14	Lineaire actuator	enkel	450 mm	120 kg	827 mm	736,24 A
EU38.370.15	Lineaire actuator	enkel	600 mm	120 kg	977 mm	759,33 A
EU38.370.21	Lineaire actuator	enkel	450 mm	120 kg	827 mm	788,57 A
EU38.370.16	Lineaire actuator	enkel	600 mm	120 kg	977 mm	834,19 A
EU38.370.17	Lineaire actuator	dubbel	450 mm	240 kg	827 mm	1.472,49 A
EU38.370.18	Lineaire actuator	dubbel	600 mm	240 kg	977 mm	1.518,65 A
EU38.370.19	Lineaire actuator	dubbel	450 mm	240 kg	827 mm	1.577,17 A
EU38.370.20	Lineaire actuator	dubbel	600 mm	240 kg	977 mm	1.625,10 A

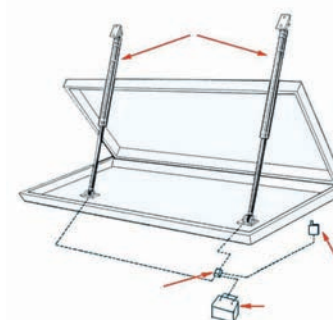

Relais box voor actuatoren

Relaiskast met stroombeveiliging. Zorgt voor synchrone werking bij toepassing van twee cilinders.

	OMSCHRIJVING	VOLTAGE	PRIJS
EU38.370.10	Relais box	12V	192,24 A
EU38.370.11	Relais box	24V	192,24 A



A

Aanlegging RVS	465
Aanslag verwijderaar	431
Accu's	26-31, 43
Accu's Victron: AGM, Gel en Lithium	26-31
Accubakken	31
Acculaskabel	64
Accumulatortanks	204
Accupookklemmen	81
Actisense motor interface	157
Actuator	439-440
Ademhalingsapparatuur	427
Adereindhulzen	76
Afstandbediening ankerlier	415 en 419
Afvalbak	433
Afvoer kuip	470
Afvoer wasbakken	289
Afzuigkap	295
AGM accu's	23-24
Airco Dometic	292-293
Airco MBC	293-295
AIS B&G	190
AIS transceiver	146 en 160
Alarmzoemer	375
Alfen laadpalen	47
Alubeugel	254
Anker	420-421
Ankerketting	458, 459
Ankerkettingteller	451
Ankerlantaarn	121
Ankerlieren	408-419
ANL zekeringen en houders	71
Anode	383-388
Anode Max Prop	414
Anode Side Power boegschroef	415
Anode sterndrive Mercruiser/Volvo	387-388
Antenne GPS	177
Antenne marifoon	165
Antenne radio	165
Antennevoet	165
Antivries motor	406
Aquadrive schroefaskoppeling	325-327
Autopilot B&G	169-170
Autopilot Garmin	175
Autopilot Simrad	164-165
Autotransformers	13
Axiseal schroefafdichting	362
B	
B&G AIS	190
B&G autopilot	169-170
B&G kaartplotters	168-169
B&G Nemesis	189
B&G radar	190
B&G Triton (Edge)	189
Batterij balancer	26
Batterij Management Systemen (BMS)	30
Batterij monitoren	23, 48-49
Batterij protectie	25
Batterijkeuze schakelaar	71-72
Battery Protect Relay	40
Beademapparaat	427
Beker- en blikhouders	321
Beluchter/ontluchter	222
Beluchters	187, 202 en 340
Beluchters elektrisch	222
Berker schakelmateriaal	81-83
Bezem (schoonmaak)	397-397
Bijzettafel	321
Bilge alarm kit	208
Bilge ontvetter	432
Bilge schakelaars	208
Bilgepompen	202
Binnenlager	330-331
BiPVco zonnepanelen	35-39
Blue Smart laders	6-7
Blue Smart laders	4-5
Bluetooth versterkers	160
Boegklamp RVS	467
Boegrol	460
Boegschroef Cupa	273
Boegschroef Max Power	251-252
Boegschroef Quick	244-247
Boegschroef relais	94
Boegschroef Side-Power	248-250
Boegschroefanode Quick	415
Boegschroefbuizen	274
Boilers	279-282
Bol anode	413
Bolder lamp	465
Bolder RVS	427-428
Bolfender	475
Borgringen dopmoer	374
Brandblusser	388-393
Brandblussysteem Stat-X	388-390
Brandblussysteem FirePro	390-392
Branddeken	424
Brandstoffilters	368-372
Brandstofomloopfiltersysteem CJC	402
Brandstofpompen	197
Brandstofslang	253
Brandstoftanks	207-208
Bruce anker	457
Buck-Boost DC-DC converters	15
Buiskabelschoenen	72-73
Buitendouche	211, 212
Buitenlager	330-331
Bulleye	135
Busbars	18
C	
Carlingswitch	86-88
Carteraftappomp	405
Carterpompen	177-178
CEE verloopkabel, waldoos en stekker	93-94
Centaflex flexibele koppeling	355
Centaur laders	7
Centrifugaalpompen	181-182
Cilindersloten	258
CJC brandstofomloopfiltersysteem	402
CN Comfort koelkast, koelbox, ... koellade en ijsmaker	258-260
CN Comfort kookplaten	266 en 268
CN Heater	282-283
CN instrumenten + toebehoren	128-137
CN Ultrasense	232
CN Wipers by SPEICH	330
Coax kabel	66
Coax/VHF en FME pluggen	165
Combi Noord ESS	50-51
Combiswitch	334
Comfort Seat	320
Contactors en reversing contactors	452
Contactslot Bosch	375
Controlelampjes	376
Craftsman motoren	319-320
Craftsman service onderdelen	347
Cupa boegschroef	273
Cyrix (Li-ion)	25, 28

D

D-sluitingen	459
Davits	442
Deck cleaner	432
Dekdoorvoer	89
Dekverlichting	114-116
Dekwaspompen	195
Delphi filters	399
Demper TIO	376
Demperplaten	357
Deurstoppers	262
DHR navigatieverlichting	107-108
Dieselomloopfiltersysteem CJC	402
Diodebrug	25
Dometic airco	292-293
Dometic CoolFreeze koel- en vriesbox	285
Dometic Coolmatic koelladen	285
Dometic Coolmatic koelkasten	261-263/265
Dometic koelsysteem	286
Dometic kookplaten	288
Dometic toiletten	203-207
Dompelpompen	179-180
Doorverbinders	73-75
Dopmoeren	374
Doradeboxen	296
Douche-afvoerset	195
Douchepompen	174-175
Douchesysteem	189-190
Draadafdichting	409
Draaispit	467
Drieweg kogelkraan	236
Driewegkraan Y-kraan	186 en 201
Drijflijn	427
Drill pompen	198
Drinkwater desinfectie	406
Drinkwaterfilters	185-186
Drinkwaterpompen	173-174
Drinkwaterslang	254
Drinkwatertanks	228
Droogmop	431
Drukknopsluiting	260, 261
Drukregelaars	251
Dulon schoonmaakmiddelen	401-404
Dynamo's	62-63
Dynamoregelaar	45
E	
EasyPlus	13
Eberspächer verwarming	288-291
Elektrische beluchters	222
Elektrische binnen- en buitenmotoren	84-86
Em-Trak AIS transceivers	161
Emmer puts	429
Energy Storage System Combi Noord	50-51
Energy Storage System Pylontech	48-49
Epoxy stick reparatie	410
Etna kookplaten	288
Expansiedoppen	366
Expansiestukken	376
Expansietank	205
Expansietanks	366
F	
Fender	437-438
Fenderlijn	474
Filax 2 omschakelautomaat	15
Filter brandstof	368-372
Fischer Panda dakradiatoren	62
Fischer Panda	...
... elektrische voortstuwingssystemen	85-86
Fischer Panda generatoren	58-61
Fishfinder Garmin Striker Vivid	168
Fishfinder Lowrance	180
Fitwerk brons	219-221
Fitwerk gas	227-229
Fitwerk kunststof	222-226
Fitwerk messing	214-218, 228 en 229
Fitwerk RVS	218-219
Flenzen en pakkingen	377
Flexibele koppeling Centaflex	355
Flexibele schroefaskoppeling R&D	356
Flexibele slang	66-67
FPT scheepsdieselmotoren	348
G	
Galvanische isolatoren	14
Gangway	406-408
Garmin AIS	177
Garmin Fishfinder Striker Vivid	168
Garmin GPS antennes	177
Garmin instrumenten	175
Garmin kaartplotters	151-154
Garmin marifoon	159-160
Garmin maritieme camera	177
Garmin netwerk kabel	161-162
Garmin OnDeck remote connectivity	172
Garmin Panoptix LiveScope™ System	155-156
Garmin radar	156-157
Garmin Reactor 40 Autopilot	175
Garmin Sonar GCV 20	172
Garmin windsensor	174
Gas afperset	250
Gas vulstandindicator	252
Gasdetector	439
Gasdrukregelaars	251
Gashendels	84 en 362-366
Gaskranen	251
Gasslang	254
Gasslangen	250
Gasveren	238-239
Gebo patrijspoorten	328
Gebo vluchtluiken	303-305
Gele aanslag verwijderaar	432
Geluiddempers	376
Geluidsisolatie	352-353
Generatoren	58-61, 63
GeoSafe	160
Gewiss installatieautomaten	68-69
Gewiss modulekast	68
Glasband	382
Glasdoek	382
Glasvezelkoord	382
Glaszekeringen en houders	71
GlobalLink 520	24
Gobius tankmeetsysteem	212-213
Granulaat	439
Groene aanslag verwijderaar	431
H	
Handlenspomp	178-179
Handreling	432-433
Handzenders	88
Hangslot	259
Hektunnel	274
Hella Apelo	110-111
Hella LED schakelaars	85
Hella navigatieverlichting	105-107
Hep20	229-232
Hijsoog	468, 469

Rijgklemmen en eindblokken	78	Slangverbinders kunststof	250	U-bout	430-431	Vlakkoelers	335-336
Ringanode	413	Slangverlopen kunststof	250	Uitlaatisolatie	378	Vlaksteekzekeringen en houders	71-72
Ringbolder	465	Slingerruiten	335	Uitlaatslang	254	Vlakstekkers	73-74
Ringfender	474	Sloten	239, 240 en 347	Ultraflex elektrische motorbediening	365-366	Vloeibare pakking Zettex	409
Rocna anker	458	Sluitingen	240-243	USB connector	94	Vlotterschakelaars	187, 188 en 213
Roeras installatie	358	Spanbanden	31	USB oplaadcontactdoos	84	Vluchtluiken Gebo	303-305
Roerbladanode	413	Speakers	142, 143 en 145	UTP kabels	18	Vluchtluiken TOPwindows	325
Roerliefers	391	Spieën	374			Vochtvangervanger	439
Roest oplosser/verwijderaar	411	Spiegeldoorvoeren	380			Voetschakelaar	450
Ruitenwisser sproeisets	313-314	Spiroband	67			Volvo seal	359
Ruitenwisser(motoren)		Spruitstukelementen	365			Vorkstekkers	76
... CN Wipers by SPEICH	330	Spudpaal	255 en 257	Vacuümgenerator	225	Vuilwaterpompen	176 en 204
Ruitenwisser(motoren) OSC	334	Staatstukolie	405	Vacuümpomp	178 en 206	Vuilwatertank	225
Ruitenwisser(motoren) Roca	309-312	Stabilizer Quick	276	VDO instrumenten + toebehoren	137-141		
Ruitenwisserbediening	333	Steiger zwemtrap	433-434	VE Transfer Switches	16		
RuuvITag	24	Steigerverlichting	465	Ventilatie-roosters	275-276		
RVS gebruiksartikelen	269-270	Stekkers	90, 94	Ventilatoren	277-279		
		Stelkegels	351	Ventilatorslang	254	WAGO verbindingsklemmen	76
		Stoelpoten	298-299	Ventilatorslang	298	Walstroom aansluitkabel	20
		Stofzuigsysteem	295	Verbindingsklemmen	76	Walstroom aansluitkabel	18 en 81
		Stootwil	475	Vergrendelingen	259	Wandcontactdoos	81, 85
S-Link backbone kabels	270	Stop solenoid	375	Verlichting interieur	111-112	Wartels en moeren	67
S-Link interfaces	270	Stopkabel	396	Verlichting machinekamer	113-114	Wasbakken	272-273
Sanitair cleaner	432	Stormlampen	140	Verlichting Quick	87-104	Water - luchtslang	254
Sanitairslang	202, 232 en 233	Strip RVS	469	Verloopstukken gevers en sensoren	156	Waterfilters	185-186 en 335
Schaarvetpers	404	Stuurpenen	387	Versnijdingspompen	197	Waterlock	350-351
Schakelaars	85-88	Stuurstoelen	296-298	Vervanger	143-145	Watermakers	191-192
Schakelmateriaal Berker	81-83	Stuurstroomkabel	65	Vervangingslampen	121-126	Waterseparatoren	380
Scharnieren	236-238	Stuurwieladapter	387	Verwarming Eberspächer	288-291	Waterstopcontacten	209
Scheepsbellen	418	Stuurwielen	358-362	Vesper AIS	191	Waterworld electro motoren	342
Scheepsdiesel motoren	317-321	Subwoofer	144-145	Vesper VHF	191	Westerbeke generatoren	63
Scheepsschroeven	342-345	Sunbeam zonnepanelen	52-56	Vetpatroon Perma	404	Windsensor Garmin	174
Scheidingstrafo's	13	Sunware zonnepanelen	56-58	Vetpatroon Q8	405		
Schijnwerpers	114-120	SUP-board of loopplank houder	444	Vetpers	404		
Schoonmaakborstel	430			Vetpersen, vetpatron en vetpotjes	375-376		
Schoonmaakmiddel	399-404			Vetpot Stauffer	404	XYZ Air ankers	458
Schoonmaakmiddelen Dulon	401-404			Vetpot veerbelast	405		
Schroefasafdichting	331-333			Victron accu's	23-27		
Schroefaskoker systemen	338-339			Victron Batterij			
Schroefaskoppeling Aquadrive	325-327	T-stukken kunststof	250	... Management Systemen (BMS)	30		
Schroefaskoppeling Python-Drive	352	Taatspotten	357	Victron Blue Smart laders	6-7	Yellow Top accu	31
Schroefaslagers	332-333	Tafelpoten	299-301	Victron Blue Smart laders	4, 5		
Schroefaspakking	331-332	Tankdoppen	210-211	Victron Centaur laders	7		
Schroefassen	367	Tankdopsleutel	229	Victron Cerbo GX + GX Touch	22		
Schroefasvet	405	Tankontluchters	211-212	Victron converters	12, 13		
Schroefasvetpatroon	405	Tape	78	Victron Cyrix (Li-ion)	25, 28	Zeem	431
Schroefdraadafdichting Lox Seal	407	Tape reflecterend	427	Victron diodebrug - Argo(fet)	25	Zekeringen	17, 42, 69-72
Schroefdraadafdichting Zettex	409	TBS zekeringen	69	Victron EasyPlus	13	Zekeringen: MIDI, MEGA en ANL	17, 71
Schroeven	342-345	Teleflex motorbediening	362-363	Victron EasySolar	36	Zink en aluminium anode	383-388
Schuimblusser	422	Telefoonlader draadloos	96	Victron Ekran GX	21	Zoeklichten	130, 131
Separ filters	401	Telescopische davits	442	Victron EV laadpaal	24	Zonnepaneel laadcontroller	29-32
Service onderdelen Craftsman	347	Telescopische pikhaak	474	Victron GX producten	22	Zonnepanelen	32, 38-39, 52-58
Service onderdelen Perkins	348	Telescopische zwemtrappen	471	Victron GX Tank 140	24	Zonnepanelen BiPVco	35-37
Shunt (zwaar)	23	Terugslagkleppen	186-188	Victron kabels	18-20	Zonnepanelen SUNBEAM	37-43
Side Power anode boegschroef	415	Thermostaten	306	Victron Lynx verdelingsstelsel	16	Zonnepanelen toebehoren	36-37
Side-Power boegschroef	248-250	TIO demper	376	Victron MultiPlus lader/omvormer	11-12	Zwanenhalzen	93
Siermast	423-424	Toilet cleaner	432	Victron Orion-Tr DC-DC converters	14-15	Zwemtrap RVS	433-435
Siermat	470	Toiletten Dometic	203-207	Victron Orion-Tr DC-DC laders	8		
Sierstrip RVS	469	Toiletten Jabsco	198-201	Victron panelen	21		
Simarine batterij monitoren	48-51	Tongstekkers	73-74	Victron panelen	18, 21		
Simrad autopilot	183	TOPwindows patrijspoorten	324	Victron Phoenix laders	7-8		
Simrad instrumenten	186	TOPwindows vluchtluiken	325	Victron Phoenix omvormers	10		
Simrad kaartplotter	163-164	Touw ladder	473	Victron Quattro	12		
Simrad marifoon	185, 186	Transmissieolie	405	Victron Skylla laders	9		
Simrad radar	185	Trillingsdempers	323-325	Victron SmartShunt	23		
Simrad sensoren	187	Trirated montagesnoer	66	Victron zekeringen: MIDI, MEGA en ANL	14-15		
Simrad transducers	187	Trossensnijder	375	Victron zonnepaneel laadcontroller	32-35		
Skylla laders	9	Tru-design fitwerk	222-226	Victron zonnepanelen	32		
Slang helder	253	TV liften	161	Vlag	464		
Slangaansluitingen	206	Twin kabel	64	Vlaggenstok	424-426		
Slangklemmen	234-235	Tyraps	77	Vlaggenstokhouder RVS	463		