

Qlima

D 810 - D 812 - D 812 Smart



D	BEDIENUNGSANLEITUNG	4
DK	BRUGERMANUAL	12
E	MANUAL DEL USUARIO	18
F	MANUEL D'UTILISATION	24
FIN	KÄYTTÖOPAS	32
GB	USER MANUAL	38
I	MANUALE UTENTE	44
N	BRUKERHÅNDBOK	52
NL	GEBRUIKERSHANDLEIDING	58
P	MANUAL DE UTILIZAÇÃO	64
PL	INSTRUKCJA OBSŁUGI	70
S	BRUKSANVISNING	80
SL	PRIROČNIK ZA UPORABO	88

1.

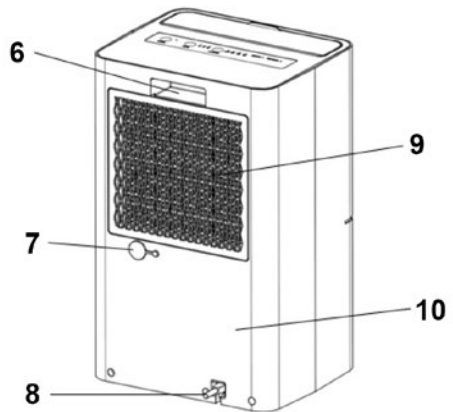
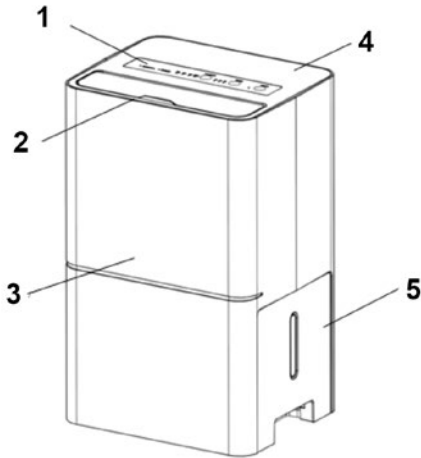

1	DE: Bedienfeld, DK: Kontrolpanel, ES: Panel de control, FR: Panneau de commande, FIN: Ohjauspanee- li, GB: Control panel, IT: Pannello di controllo, N: Kontrollpanel, NL: Bedieningspaneel, PT: Painel de controlo, PL: Panel sterowania, S: Kontrollpanel, SLO: Nadzorna plošča
2	DE: Lüftungsgitter, DK: Louver, ES: Rejilla, FR: Volet d'aération, FIN: Säleikkö, GB: Louver, IT: Griglia, N: Ventilasjonsåpning, NL: Ventilatiesleuven, PT: Grelha de ventilação, PL: Kratka wentylacyjna, S: Luftintag, SLO: Reža
3	DE: Vorderes Gehäuse, DK: Frontbeklædning, ES: Carcasa frontal, FR: Boîtier avant, FIN: Etukotelo, GB: Front casing, IT: Rivestimento anteriore, N: Frontkabinett, NL: Voorbehuizing, PT: Revestimento frontal, PL: Panel przedni, S: Främre hölje, SLO: Sprednje ohišje
4	DE: Obere Abdeckung, DK: Topdæksel, ES: Cubierta superior, FR: Couvercle supérieur, FIN: Yläkansi, GB: Top cover, IT: Coperchio superiore, N: Toppdeksel, NL: Deksel bovenkant, PT: Cobertura superior, PL: Górna pokrywa, S: Topplock, SLO: Zgornji pokrov
5	DE: Wassertank, DK: Vandtank, ES: Depósito de agua, FR: Réservoir d'eau, FIN: Vesisäiliö, GB: Water tank, IT: Tanica d'acqua, N: Vanntank, NL: Waterreservoir, PT: Reservatório de água, PL: Zbiornik na wodę, S: Vattentank, SLO: Vodni rezervoar
6	DE: Griff, DK: Håndtag, ES: Asa, FR: Poignée, FIN: Kahva, GB: Handle, IT: Maniglia, N: Håndtak, NL: Handvat, PT: Manípulo, PL: Uchwyt, S: Handtag, SLO: Ročaj
7	DE: Abfluss-Stopp, DK: Stop for afløb, ES: Tapón de desagüe, FR: Arrêt de vidange, FIN: Vuodon pysäy- tys, GB: Drain stop, IT: Blocco dello scarico, N: Avløpsstopp, NL: Afvoerstop, PT: Tampa do escoamento, PL: Zaśleпка odpływu, S: Dräneringspropp, SLO: Odtočni čep
8	DE: Stromkabel, DK: Strømlledning, ES: Cable de alimentación, FR: Cordon d'alimentation, FIN: Vir- tajohto, GB: Power cord, IT: Cavo di alimentazione, N: Strømlledning, NL: Stroomkabel, PT: Cabo de alimentação, PL: Przewód zasilający, S: Nätsladd, SLO: Napajalni kabel
9	DE: Filter, DK: Filter, ES: Filtro, FR: Filtre, FIN: Suodatin, GB: Filter, IT: Filtro, N: Filter, NL: Filter, PT: Filtro, PL: Filtr, S: Filter, SLO: Filter
10	DE: Hinteres Gehäuse, DK: Bagbeklædning, ES: Carcasa posterior, FR: Boîtier arrière, FIN: Takakotelo, GB: Back casing, IT: Rivestimento posteriore, N: Bakkabinett, NL: Achterbehuizing, PT: Revestimento traseiro, PL: Panel tylny, S: Bakre hölje, SLO: Zadnje ohišje

2.

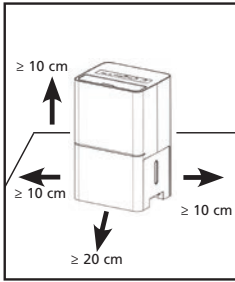

3.



INHALTSVERZEICHNIS

- A. Allgemeine Informationen
- B. Installation
- C. Verwendung
- D. Instandhaltung und Garantie
- E. Fehlerbehebung

A. ALLGEMEINE INFORMATIONEN

Lesen Sie die Warn- und Sicherheitshinweise zuerst, ehe Sie diese Bedienungsanleitung lesen oder dieses Gerät installieren/verwenden.

Die im Text erwähnten Bilder, Zahlen und Illustrationen sind auf Seite 2 dieser Bedienungsanleitung zu finden.

B. BEDIENUNGSANLEITUNG

Dieses Gerät entfeuchtet einen Wohnraum/-bereich und wird am besten an einem zentralen Standort innerhalb des Raumes platziert. Verwenden Sie es niemals in nassen Umgebungen oder im Freien.



Stellen Sie sicher, dass das Gerät immer auf ebenem Untergrund und in horizontaler Position platziert wird.

1. Ehe Sie das Gerät positionieren, stellen Sie immer sicher, dass um das Gerät herum ein gewisser Freiraum vorhanden ist, um eine Behinderung des Luftflusses zu vermeiden. Dies wird in Abb. 2 gezeigt.
2. Stellen Sie sicher, dass Türen und Fenster geschlossen sind, um eine effiziente Funktion des Geräts zu gewährleisten.
3. Stecken Sie den Stecker in eine geerdete Steckdose.
4. Öffnen Sie das Belüftungsventil von Hand. Prüfen Sie, ob das Ventil geöffnet bleibt, wenn das Gerät in Betrieb ist.
5. Falls das Gerät bewegt werden muss, achten Sie immer darauf, den Wassertank zu leeren oder trennen Sie den Abfluss wie in dieser Bedienungsanleitung beschrieben.

C. VERWENDUNG

BEDIENFELD

Das Bedienfeld des Geräts wird in Abb. 3 gezeigt. Ehe Sie das Bedienfeld nutzen, prüfen Sie Folgendes:

- Der Wasserbehälter ist korrekt installiert.
- Der Behälter wird während des Betriebs nicht entfernt.
- Falls ein Abfluss installiert wird, muss er gemäß dem Abschnitt „Abflussschlauch“ installiert werden.



Niedrigster Wert für die Arbeitsumgebungsbedingungen: 5 °C / 35 % relative Luftfeuchtigkeit. Höchster Wert für die Arbeitsumgebungsbedingungen: 35 °C / 90 % relative Luftfeuchtigkeit.



Die Funktionen des Bedienfelds beziehen sich auf die Zahlen in Abb. 3.

	EIN/AUS	Betätigen Sie diese Taste, um das Gerät ein-/auszuschalten.
	LUFTFEUCHTIGKEIT	Betätigen Sie die Taste „LUFTFEUCHTIGKEIT“, um die gewünschte Luftfeuchtigkeit einzustellen CO~40%~50%~60%~CO;
	TIMER	Betätigen Sie die Taste „TIMER“, wenn das Gerät eingeschaltet ist, um 2h~4h~6h einzustellen;
	WASSER VOLL	Leuchtet auf, wenn der Wassertank voll ist;
	ABTAUEN	Zeigt an, dass das Gerät abtaut;

	EIN-/AUS-LEUCHE	Wenn Sie das Gerät einschalten, leuchtet die Anzeige auf.
	WASSER-VOLL-ANZEIGE	Wenn der Wassertank voll ist, leuchtet die Anzeige auf und der Luftentfeuchter stellt den Betrieb ein.
	ABTAUEN-ANZEIGE	Wenn das Gerät im ABTAUEN-Modus arbeitet, leuchtet die Anzeige auf.
	TIMER-ANZEIGE 2H 4H 6H	Wenn Sie die Taste [TIMER] betätigen, um die Zeit einzustellen, leuchtet die Timer-Anzeige auf. Sie zeigt 2h~4h~6h.
	CONT-ANZEIGE	Wenn das Gerät im CO-Modus läuft, leuchten die CONT-Anzeige-leuchten auf.
	40% 50% 60% LUFTFEUCHTIG- KEIT-ANZEIGE	Nach der Einstellung der Luftfeuchtigkeit leuchtet die grüne Anzeige auf, und der Luftentfeuchter beginnt mit der Luftfeuchtung gemäß der eingestellten Luftfeuchtigkeit.

BETRIEBSSTEUERUNGS-FUNKTIONEN :

Wenn der Benutzer das Gerät in eine Netzsteckdose einsteckt. Das Gerät ist im Standby-Modus.

	EIN/AUS	EIN: Betätigen Sie „EIN/AUS“. Das Gerät nimmt den Betrieb auf. AUS: Drücken Sie erneut „EIN/AUS“, um das Gerät auszuschalten.
	LUFTFEUCHTIGKEIT	Das Gerät kann die Luftfeuchtigkeit auf folgende Stufen einstellen: CONT~40%~50%~60%~CONT. Die Digitalanzeige zeigt CONT~40%~50%~60%~CONT... in Zirkulation an.
	TIMER	Wenn das Gerät eingeschaltet ist, drücken Sie die Taste TIMER (2h-4h-6h), um die Betriebsdauer einzustellen. Die Timer-Anzeige leuchtet auf. Sie zeigt 2h~4h~6h.
	WASSER VOLL	Wenn der Wassertank voll ist, gibt das Gerät einen Alarm ab. Die Ein-/Aus-Leuchte und die Wasser-Voll-Anzeige leuchten auf. Das Gerät stellt automatisch den Betrieb ein. Leeren Sie den Wassertank aus und setzen Sie ihn dann wieder ein. Das Gerät läuft automatisch im zuletzt eingestellten Modus. Der Kompressor nimmt nach 5 Minuten den Betrieb auf.
	AUTOMATISCHES ABTAUEN	Wenn Sie das Gerät in Umgebungen mit niedrigen Temperaturen verwenden, bildet sich gegebenenfalls innerhalb des Geräts Frost. Das Gerät verfügt über eine automatische Abtaufunktion und aktiviert automatisch den Abtaumodus. Die Ein-/Aus-Leuchte und die Abtau-Anzeige leuchten auf.
	KOMPRESSOR- SCHUTZ	Dieses Gerät ist mit einer Kompressor-Schutz-Funktion ausgestattet. Das bedeutet, der Kompressor benötigt einen Zeitraum von fünf Minuten zwischen dem Startvorgang und dem Herunterfahren des Geräts.
	ERINNERN	Das Gerät erinnert sich an die vorherige Einstellung, wenn der Stromstecker eingesteckt wird. (Kindersicherung und Timer werden nicht gespeichert) Das Gerät läuft in der Standardeinstellung, wenn der Stromstecker ausgesteckt wird.
	AUTOMATISCHER NEUSTART NACH STROMAUSFALL	Wenn die Stromversorgung wiederhergestellt ist, schaltet sich das Gerät automatisch ein und läuft im zuletzt eingestellten Modus. (Der Timer wird nicht gespeichert.)

LEEREN DES WASSERTANKS

Es gibt zwei Möglichkeiten, den Wassertank zu leeren. Die erste Möglichkeit ist die manuelle Leerung, die zweite die Verwendung eines Ablaufschlauchs.



Entfernen Sie den Tank nur, wenn das Gerät nicht in Betrieb und ausgesteckt ist.

MANUELLES VERFAHREN

1. Entfernen Sie den Tank vom Gerät (siehe Abb. 1.5.).
2. Halten Sie den Tank gut fest und vermeiden Sie es, dass Wasser aus dem Tank tropft.
3. Leeren Sie den Tank sorgfältig in einem Waschbecken oder an einem anderen Ort, der für Abwasser vorgesehen ist.
4. Reinigen Sie den Tank bei Bedarf mit einem trockenen Tuch.
5. Platzieren Sie den Tank im Gerät.

ABLAUSCHLAUCH



Stellen Sie immer sicher, dass der Tank leer ist, ehe Sie den Ablaufschlauch anschließen.

1. Verwenden Sie den verpackten Schlauch.
2. Entfernen Sie den Abfluss-Stopp.
3. Drehen Sie den Ablaufschlauch auf die Düse auf und stellen Sie immer sicher, dass er sicher und fest sitzt.
4. Achten Sie darauf, dass der Schlauch durch das Ablaufloch verläuft und nach unten platziert ist.
5. Schließen Sie den Schlauch an einen Ablauf an und achten Sie darauf, dass er nicht gebogen oder behindert wird.



Entfernen Sie den Wassertank nicht, während der Schlauch angeschlossen ist.



Wenn der Ablaufschlauch schließlich entfernt wird, dann seien Sie darauf vorbereitet, dass Wasser aus dem Schlauch oder der Abflusssdüse läuft.

DRAHTLOSER BETRIEB (NUR VERFÜGBAR BEI SMART-MODELLEN)

GRUNDLEGENDE RF-FUNKTIONEN

Parameter	Beschreibung
Betriebsfrequenz	2,400 bis 2,4835 GHz
Geleitete Leistung	13 dBm bis 23 dBm
Wireless-Standard	IEEE 802.11b/g/n (Kanäle 1 bis 14)
Datenübertragungsrate	11b: 1, 2, 5,5, 11 (Mbps) 11g: 6, 9, 12, 18, 24, 36, 48, 54 (Mbps) 11n: HT20 MC S 0 bis 7
Antennentyp	PCB-Antenne mit einem Spitzengewinn



WIFI-SETUP

1. Stellen Sie sicher, dass sich das Gerät in der Nähe eines WLAN-Routers befindet und an eine Steckdose angeschlossen ist.
2. Es ist wichtig, dass das Wi-Fi-Netzwerk, mit dem das Gerät verbunden werden soll, ein 2,4-GHz-Netzwerk ist.
3. Aktivieren Sie Bluetooth und WiFi auf Ihrem Handy oder Tablet. Nutzen Sie Ihr Handy, um den QR-Code unten zu scannen oder suchen Sie in Google Play oder im App Store „Smart Life“, um die App herunterzuladen und zu installieren.
4. Es ist wichtig, die Schritte in der App zu befolgen, die angeben, wie das Gerät verbunden wird.
5. Schalten Sie den Entlüfter mittels der Taste ON/OFF ein.
6. Drücken und halten Sie die Taste „TIMER“ mindestens 3 Sekunden lang. Zu diesem Zeitpunkt blinkt die LED „WASSERTANK VOLL“ schnell in Rot.
7. Wenn alles in Ordnung ist, ist das Gerät jetzt in der App sichtbar und kann gekoppelt werden. Dies geschieht mit der Modellnummer (sie beginnt mit YL-XXXX oder mit der Bezeichnung des PVG-Modells, D812).
8. Klicken Sie das Gerät in der App an, um die Verbindung herzustellen. Die App und das Gerät durchlaufen jetzt das Verifizierungsverfahren. Dies kann mehrere Minuten dauern.

HINWEIS:

- Wenn die LED nicht blinkt, nachdem die Taste „TIMER“ 3 Sekunden lang gedrückt wurde, muss das Gerät erneut verbunden werden. Führen Sie dazu die Schritte 1 bis 6 erneut aus.
- Wenn das Gerät danach nicht zum Koppeln in der App angezeigt wird, die rote LED jedoch leuchtet, handelt es sich bei dem WLAN mit hoher Wahrscheinlichkeit nicht um ein 2,4-GHz-Netzwerk oder Bluetooth ist auf dem Smartphone nicht aktiviert. Überprüfen Sie dies als Nächstes, um die mögliche Ursache festzustellen.
- Die WiFi-Verbindung ist gegebenenfalls unterbrochen aufgrund des Heimnetzwerkes und/oder der Wireless-Umgebung.
- Die WiFi-Verbindung funktioniert je nach Internetanbieter gegebenenfalls nicht.



D. INSTANDHALTUNG



Vergewissern Sie sich, dass das Gerät ausgeschaltet und ggf. von jeglicher Energiequelle getrennt ist.

REINIGUNG



Verwenden Sie zum Reinigen des Geräts nur ein weiches, trockenes Tuch. Falls das Gerät sehr schmutzig ist, können Sie es mit einem in handwarmem Wasser getränkten Tuch abwischen.

Das Gerät muss regelmäßig gereinigt werden. Prüfen Sie vorher und hinterher immer, ob sich Staub gebildet hat. Entfernen Sie den Staub mit einem trockenen, sauberen Tuch oder einer Bürste.

PRO SAISON

Reinigen Sie vor oder nach der Saison oder anderen Zeiträumen häufiger Nutzung immer das Gerätegehäuse, die Filter und den Tank. Stellen Sie sicher, dass der Tank leer ist und kein Abfluss angeschlossen ist, wenn Sie das Gerät lagern.

FILTER

Reinigen Sie Ihre Filter jede Woche, um zu vermeiden, dass der Luftfluss blockiert wird.

1. Nehmen Sie den Wasserbehälter heraus oder trennen Sie den Abfluss wie in den Anleitungen beschrieben.
2. Nehmen Sie den Siebfilter heraus.

3. Falls vorhanden, entfernen Sie den Einweg-Filter.
4. Reinigen Sie die Filter mit einem Staubsauger.
5. Setzen Sie erst den Einweg-Filter, dann den Siebfilter wieder ein. Achten Sie darauf, den Siebfilter zu sichern.

Tauschen Sie den Einweg-Filter aus, wenn Schmutz und Dreck mit einem Staubsauger nicht mehr entfernt werden können. Der Siebfilter muss nicht ausgetauscht werden.



Verwenden Sie das Gerät niemals ohne Siebfilter. Es kann ohne den Einweg-Filter verwendet werden, doch dies beeinträchtigt den Filterprozess.

Garantie und Garantiebedingungen

Ab dem Kaufdatum gilt eine zweijährige Garantie auf Ihren Luftentfeuchter. Alle Material- oder Herstellungsfehler werden innerhalb dieser Frist kostenlos repariert.

Folgendes gilt:

- Alle Schadenersatzansprüche, einschließlich bezüglich Folgeschäden, sind ausgeschlossen
- Jegliche Reparaturen oder der Austausch von Bauteilen innerhalb der Garantiezeit führen nicht zu einer Verlängerung des Garantiezeitraums.
- Die Garantie erlischt, wenn jegliche Veränderungen vorgenommen wurden, keine Original-Bauteile eingesetzt wurden oder der Luftentfeuchter von einem Dritten repariert wurde.
- Komponenten, die der üblichen Abnutzung unterliegen, wie der Luftfilter, sind nicht von der Garantie abgedeckt.
- Die Garantie gilt nur bei Vorlage der unveränderten und mit dem Datum abgestempelten Original-Kaufquittung.
- Die Garantie deckt keine Schäden ab, die durch Handlungen, die von den in der Bedienungsanleitung beschriebenen Handlungen abweichen, oder durch Nachlässigkeit verursacht wurden.
- Transportkosten und die damit verbundenen Risiken während des Transports des Luftentfeuchters oder der Komponenten trägt immer der Käufer.

Um unnötige Kosten zu vermeiden, empfehlen wir, dass Sie immer zunächst die Bedienungsanleitung sorgfältig lesen. Falls diese keine Lösung bietet, bringen Sie den Luftentfeuchter zur Reparatur zu Ihrem Händler.

E. FEHLERBEHEBUNG

Fehlerbehebungstabelle

PROBLEM	URSACHE	LÖSUNGEN
Das Gerät funktioniert nicht.	Das Netzkabel ist nicht angeschlossen.	Stecken Sie den Stecker in die Wandsteckdose.
Das Gerät entfeuchtet die Luft nicht.	Der Wasserbehälter ist voll.	Entfernen Sie das Wasser aus dem Behälter.
	Der Wasserbehälter wurde nicht korrekt ausgewechselt.	Platzieren Sie den Wasserbehälter in der korrekten Position.
	Der Luftfilter ist verstopft.	Reinigen Sie den Luftfilter.
	Der Luftentfeuchter hat sein voreingestelltes Niveau erreicht.	Es ist normal, dass das Gerät unter diesen Bedingungen die Luft nicht entfeuchtet.

Der Luftentfeuchter funktioniert, reduziert die relative Luftfeuchtigkeit aber unzureichend.	Der Raum ist zu groß.	Wir empfehlen die Verwendung eines Luftentfeuchters mit größerer Kapazität.
	Es sind zu viele Feuchtigkeitsquellen vorhanden.	Wir empfehlen die Verwendung eines Luftentfeuchters mit größerer Kapazität.
	Es ist zu viel Belüftung vorhanden.	Reduzieren Sie die Belüftung (schließen Sie z. B. Fenster und Türen).

Fehlercodes

Fehlercodes	Bedingungen	Lösungen
C1	Kurzschließen des NTC-Thermistors	Kontaktieren Sie den Händler oder einen autorisierten Techniker.
	NTC-Thermistor ≥ 40 °C	
C2	Kurzschließen des Temperatursensors	
	Der Temperatur-Feuchtigkeitssensor ist falsch angeschlossen.	
C8	Kühlmittelleck	Siehe Sicherheitsinformationen und -anweisungen

INDHOLDSFORTEGNELSE

- A. Generel information
- B. Installation
- C. Brug
- D. Vedligeholdelse og garanti
- E. Fejlfinding

A. GENERELLE OPLYSNINGER

Læs først advarsels- og sikkerhedsmanualen, før du læser denne manual eller installerer/bruger denne enhed.

De billeder, figurer og illustrationer, der henvises til i teksten, findes på side 2 i denne manual.

B. INSTRUKTIONER

Dette apparat affugter stuen/området og er bedst placeres på et centralt sted i rummet. Det må aldrig bruges i våde omgivelser eller udendørs.



Sørg for, at apparatet altid står på et jævnt gulv og i vandret position.

1. Før du placerer apparatet, skal du altid sørge for, at der er et minimum af friplads, så luftstrømmen ikke blokeres. Dette er vist på billede 2.
2. Sørg for, at døre og vinduer er lukkede, så apparatet kan fungere effektivt.
3. Sæt stikket i en jordet stikkontakt.
4. Åbn ventilationsventilen manuelt. Kontrollér, om ventilen forbliver åben, når apparatet er i brug.
5. Hvis apparatet skal flyttes, skal du altid sørge for at tømme vandtanken eller frakoble afløbet som anvist i denne vejledning.

C. BRUG

KONTROLPANEL





Apparatets kontrolpanel vises på billede 3. Før du bruger kontrolpanelet, skal du kontrollere, om:

- Vandspanden er korrekt installeret
- At spanden ikke fjernes under drift
- Hvis der er installeret et afløb, skal det installeres i henhold til afsnittet "Afløbsslange".



De laveste arbejdsbetingelser i omgivelserne: 5°C / 35% relativ luftfugtighed.
De højeste arbejdsbetingelser i omgivelserne: 35°C / 90% relativ luftfugtighed.



Kontrolpanelets funktioner henviser til numrene på billedet 3.

	ON/OFF	Tryk på denne knap for at tænde/slukke for strømmen.
	FUGTIGHED	Tryk på "FUGTIGHED" for at indstille den ønskede luftfugtighed. CO~40%~50%~60%~CO;
	TIMER	Når apparatet er tændt, skal du trykke på "TIMER" for at indstille 2t~4t~6t;
	VAND FULD	Den lyser, når vandtanken er fuld;
	DEFROST	Det viser, at maskinen er ved at afrime;
	POWER LIGHT	Tænd for maskinen, indikatoren lyser.
	INDIKATOR FOR FULDT VAND	Når vandtanken er fuld, vil indikatoren lyse, og affugteren holder op med at virke.
	AFRIMNINGS-INDIKATOR	Når maskinen arbejder i DEFROST-funktionen, vil indikatoren lyse op.

TIMER-INDIKATOR 2H 4H 6H	Tryk på knappen [TIMER] for at indstille tiden, og timer-indikatoren lyser. Den viser 2h~4h~6h.
CONT INDIKATOR	Når maskinen kører i CO-tilstand, lyser CONT-indikatoren.
40% 50% 60% FUGTIGHEDSINDIKATOR	Når du vælger luftfugtigheds indstillingen, vil den grønne indikator lyse, og affugteren begynder at affugte i henhold til den indstillede luftfugtighed.

BETJENINGS STYRINGSFUNKTIONER:

Når brugeren slutter apparatet til stikkontakten. Apparatet er i standby-tilstand.

	ON/OFF	On: Slå " "On/Off" " til. Apparatet vil begynde at fungere. Off: Tryk på "ON/OFF" igen for at slukke for apparatet.
	FUGTIGHED	Apparatet kan indstille luftfugtigheden: CONT~40%~50%~60%~CONT. Det digitale rør vil vise CONT~40%~50%~60%~CONT... i omløb.
	TIMER	Når apparatet er tændt, skal du trykke på Timer (2h-4h-6h) for reservation af drift, Timer-indikatoren lyser. Det viser 2t~4t~6t.
	VAND FULD	Når vandtanken er fuld, vil enheden slå alarm, strømlampen og indikatoren for fuldt vand lyser. Apparatet vil automatisk stoppe med at arbejde. Tøm vandet, og sæt derefter vandtanken på plads igen. Dette apparat kører automatisk i den sidste indstilling. Kompressoren vil begynde at fungere efter 5 minutter.
	AUTOMATISK AFRIMNING	Når du bruger apparatet i miljøer med lave temperaturer, kan frost ophobe sig inde i enheden. Enheden har en automatisk afrimnings funktion og vil automatisk aktivere afrimningstilstand. Power-lyset og Defrost-indikatoren vil lyse.
	KOMPRESSOR BESKYTTELSE	Dette apparat er udstyret med en kompressor beskyttelsesfunktion, det er at, kompressoren har en periode på fem minutter mellem start og at lukke ned.
	LÆR UDENAD	Apparatet gemmer den tidligere indstilling, når strømstikket tilsluttes. Børnesikring og timer vil ikke blive gemt). Apparatet vil fungere i standardindstilling, når strømstikket er trukket ud.
	AUTOMATISK GENSTART EFTER STRØMSVIGT	Apparatet tændes automatisk og kører i den sidste indstilling når strømmen vender tilbage. (Timeren vil ikke blive gemt).

TØM VANDTANKEN.

Der er to måder at tømme vandtanken på. Det første er at gøre det manuelt, det andet er at bruge en afløbsslange.



Fjern kun beholderen, når apparatet ikke er i brug og stikket er trukket ud.

MANUEL PROCES

1. Fjern tanken fra enheden, se billede 1.5.
2. Hold godt fast i tanken og undgå, at der løber vand ud af tanken.
3. Tøm forsigtigt tanken i en vask eller et andet sted, der er beregnet til drænvand.
4. Rengør om nødvendigt tanken med en tør klud.
5. Anbring tanken i apparatet.



Sørg altid for, at tanken er tom, før du tilslutter afløbsslangen.

1. Brug den færdigpakke slange
2. Fjern afløbsstoppet.
3. Sæt afløbsslangen på dysen, og sørg altid for, at den er sat forsvarligt fast.
4. Sørg for, at slangen går gennem afløbshullet og vender nedad.
5. Tilslut slangen til et afløb, så den ikke kan bøjes eller blokeres.



Fjern ikke vandtanken, mens slangen er tilsluttet.



Når afløbsslangen til sidst fjernes, skal du være forberedt på, at der lækker vand ud af slangen eller afløbsstudsene.

TRÅDLØS BETJENING (KUN TILGÆNGLIG PÅ SMART-MODELLER)

GRUNDLÆGGENDE RF-FUNKTIONER

Parameter	Beskrivelse
Arbejdsfrekvens	2.400 tot 2.4835 GHz
Overført strøm	13 dBm tot 23 dBm
Trådløs standard	IEEE 802.11b/g/n (kanalen 1 tot 14)
Dataoverførselshastighed	11b: 1, 2, 5,5, 11 (Mbps) 11g: 6, 9, 12, 18, 24, 36, 48, 54 (Mbps) 11n: HT20 MCS 0 tot 7
Antennetype	PCB-antenne med en maksimal forstærkning på 2.54 dBi

WIFI-SETUP

1. Sørg for, at enheden er tilsluttet en stikkontakt og placeret i nærheden af en Wi-Fi router
2. Det er vigtigt, at det Wi-Fi-netværk, som enheden skal forbindes til, er et 2.4 GHz-netværk.
3. Aktivér bluetooth og WiFi på din telefon eller tablet. Brug din telefon til at scanne QR-koden nedenfor, eller søg på "Smart life" i Google play eller App Store for at downloade og installere appen.
4. Det er vigtigt at følge de trin i appen, der viser, hvordan enheden bliver tilsluttet.
5. Tænd for affugteren ved at bruge ON/OFF-knappen
6. Tryk på og hold derefter "TIMER"-knappen nede i mindst 3 sekunder. På det tidspunkt begynder LED'en for "VANDTANK FULD" at blinke hurtigt med en rød farve.
7. Hvis alt går godt, bliver enheden nu synlig i appen til paring. Det kan gøres med modelnummeret (det starter med YL-XXXX eller med PVG modelnavn D812).
8. Klik på enheden i appen for at oprette forbindelse. Appen og enheden gennemgår nu bekræftelsesprocessen. Det kan tage flere minutter.



BEMÆRK:

- Hvis LED'en ikke begynder at blinke, når "TIMER" knappen har været trykket ned i 3 sekunder, skal enheden tilsluttes igen. Det gøres ved at følge trinnene fra 1 til 6 igen.
 - Hvis enheden ikke dukker op i appen til efterfølgende parring, men den røde LED blinker, er wifi-netværket sandsynligvis ikke et 2,4 GHz-netværk, eller Bluetooth er ikke aktiveret på telefonen. Tjek derefter dette for at finde ud af, hvad årsagen kan være.
 - Wi-Fi-forbindelsen kan blive afbrudt på grund af hjemmenetværket og/eller det omgivende trådløse miljø.
 - Wi-Fi-forbindelsen fungerer muligvis ikke, afhængigt af internetudbyderen.
-

D. VEDLIGEHOLDELSE



Sørg for, at apparatet er slukket, og at det er frakoblet enhver strømkilde, hvis det er relevant.

RENGØRING



Brug kun en blød, tør klud til at tørre apparatet af med. Hvis apparatet er særligt snavset, kan du bruge en klud dyppet i lunkent vand til at tørre det af.

Apparatet skal rengøres med jævne mellemrum. Kontroller altid for støvdannelse før og efter brug. Fjern eventuelt støv med en tør, ren klud eller en børste.

PER SÆSON

Før eller efter sæsonen, eller andre perioder med hyppig brug, skal du altid rengøre apparatets kabinet, filtre og tank. Sørg for, at tanken er tom, og at der ikke er tilsluttet noget afløb, når apparatet opbevares.

FILTRE

Rens dine filtre hver uge for at undgå blokering af luftstrømmen.

1. Tag vandbeholderen ud, eller stop afløbet som beskrevet i vejledningen.
2. Tag filteret ud.
3. Fjern engangsfilteret, når det er til stede.
4. Rengør filtrene med en støvsuger.
5. Udskift først engangsfilteret og dernæst skærmfilteret. Sørg for at låse skærmfilteret fast.

Udskift engangsfilteret, når skidt og snavs ikke længere kan fjernes med en støvsuger. Det er ikke nødvendigt at udskifte skærmfilteret.



Brug aldrig apparatet uden et filter. Det kan bruges uden engangsfilteret men det vil påvirke filtreringsprocessen.

Garanti og garantibetingelser

Der er to års garanti på din affugter fra købsdatoen. Alle materiale- eller produktionsfejl vil blive repareret gratis.

Følgende gælder:

Alle krav om erstatning, herunder følgeskader, vil ikke blive behandlet.

- Eventuelle reparationer eller udskiftning af komponenter i garantiperioden vil ikke medføre en forlængelse af garantiperioden.
- Garantien udløber hvis der er foretaget ændringer, hvis der er monteret uoriginale komponenter, eller hvis affugteren er blevet repareret af en tredjepart.
- Komponenter der udsættes for normal slitage, som f.eks. luftfilteret, er ikke omfattet af

- garantien.
- Garantien er kun gyldig ved fremvisning af den originale, uændrede og datostemplede købskvittering.
- Garantien dækker ikke skader forårsaget af handlinger der afviger fra dem der er beskrevet i brugervejledningen, eller af forsømmelse.
- Transportomkostninger og de risici der er forbundet med transport af affugteren, eller komponenterne påhviler altid køberen.

For at undgå unødvendige udgifter, anbefaler vi at du altid læser brugervejledningen grundigt først. Hvis dette ikke giver en løsning på problemerne, skal du bringe affugteren til reparation hos din forhandler.

E. FEJLFINDING

Tablet over fejlfinding

PROBLEM	ÅRSAG	LØSNINGER
Enheden virker ikke.	Strømmen er ikke tilsluttet	Sæt stikket i stikkontakten.
Enheden affugter ikke	Vandbeholderen er fuld.	Fjern vandet fra beholderen.
	Vandbeholderen er ikke sat korrekt tilbage.	Placer vandbeholderen i den rigtige position.
	Luftfilteret er tilstoppet.	Rengør luftfilteret.
	Affugteren har nået sit forudindstillede niveau.	Det er normalt at enheden ikke affugter i disse situationer.
Affugteren virker, men reducerer den relative luftfugtighed utilstrækkeligt.	Rummet er for stort.	Vi anbefaler at bruge en affugter med en større kapacitet.
	Der er for mange kilder til fugt.	Vi anbefaler at du bruger en affugter med en større kapacitet.
	Der er for meget ventilation.	Nedsæt luftgennemstrømningen (luk f.eks. vinduer og døre).

Fejlkode

Fejlkode	Betingelser	Løsninger
C1	Åbent snit/kortsnit af NTC-termistoren	Kontakt forhandleren eller en autoriseret tekniker
	NTC-termistor $\geq 40^{\circ}\text{C}$	
C2	Åbent snit/kortsnit af temperatursensoren	
	Temperatur og fugtighedssensoren er forkert tilsluttet	
C8	Lækage af kølemiddel	Se sikkerhedssætningerne og instruktionerne

ÍNDICE DE CONTENIDO

- A. Información general
- B. Instalación
- C. Uso
- D. Mantenimiento y garantía
- E. Solución de problemas

A. INFORMACIÓN GENERAL

Lea las advertencias y el manual de seguridad antes de leer este manual o instalar/usar este aparato.

Las imágenes, figuras e ilustraciones mencionadas en el texto se encuentran en la página 2 de este manual.

B. INSTRUCCIONES

Este aparato deshumidifica la zona destinada a la vivienda o sala de estar y su mejor ubicación es en un punto central de la habitación. Nunca lo use en entornos húmedos o en el exterior.



Asegúrese de que el aparato siempre esté colocado sobre un suelo plano y en posición horizontal.

1. Antes de colocar el aparato, asegúrese siempre de que deja un espacio libre mínimo a su alrededor para evitar la obstrucción del flujo de aire. Esto se muestra en la imagen 2.
2. Asegúrese de que puertas y ventanas están cerradas para permitir un funcionamiento eficiente del aparato.
3. Introduzca el enchufe en una toma conectada a tierra.
4. Abra manualmente la válvula de ventilación. Compruebe si la válvula permanece abierta cuando el aparato está en uso.
5. Si hay que mover el aparato, asegúrese siempre de vaciar el depósito de agua o de desconectar el desagüe tal como indica este manual.

C. USO

PANEL DE CONTROL

El panel de control del aparato se muestra en la imagen 3. Antes de usar el panel de control, verifique si:

- el depósito de agua está instalado correctamente;
- el depósito no se extrae durante el funcionamiento;
- si hay un desagüe instalado, debe estar instalado conforme a la sección «Manguera de desagüe».



Las condiciones de funcionamiento ambientales mínimas son: 5 °C / 35 % de humedad relativa. Las condiciones de funcionamiento ambientales máximas son: 35 °C / 90 % de humedad relativa.



Las funciones del panel de control corresponden a los números en la imagen 3.

	ENCENDIDO/ APAGADO	Toque este botón para apagar o encender el aparato.
	HUMEDAD	Toque «HUMEDAD» para establecer la humedad deseada CO~40 %~50 %~60 %~CO.
	TEMPORIZADOR	Con el aparato encendido, toque «TEMPORIZADOR» para programar 2h~4h~6h.
	DEPÓSITO LLENO	Se iluminará cuando el depósito esté lleno.
	DESCONGELAR	Indica que el aparato está descongelando.
	LUZ DE ENCENDIDO	Cuando encienda el aparato, el indicador se ilumina.
	INDICADOR DE DEPÓSITO LLENO	Cuando el depósito de agua se llene, el indicador se iluminará y el deshumidificador dejará de funcionar.

	INDICADOR DE DESCONGELACIÓN	Cuando el aparato está funcionando en el modo DESCONGELACIÓN, el indicador se encenderá.
	INDICADOR DEL TEMPORIZADOR DE 2H 4H 6H	Cuando toque el botón del [TEMPORIZADOR] para fijar el tiempo, el indicador del temporizador se iluminará. Muestra 2h~4h~6h.
	INDICADOR DE CONT	Cuando el aparato funcione en modo CO, el indicador de CONT se iluminará.
	INDICADOR DE HUMEDAD DE 40 % 50 % 60 %	Cuando seleccione la humedad, el indicador verde se iluminará y el deshumidificador empezará a deshumidificar según la humedad establecida.

FUNCIONES DE CONTROL DEL FUNCIONAMIENTO:

Cuando el usuario enchufe el aparato a la toma de corriente, el aparato quedará en espera.

	ENCENDIDO/APAGADO	ENCENDER: apaga o enciende. El aparato empezará a funcionar. APAGADO: Vuelva a pulsar el botón «ENCENDIDO/APAGADO» para apagar el aparato
	HUMEDAD	Se puede establecer la humedad :CONT~40 %~50 %~60 %~CONT. El tubo digital indicará CONT~40%~50%~60%~CONT... en circulación.
	TEMPORIZADOR	Con el aparato encendido, pulse el modo TEMPORIZADOR (2h-4h-6h) para programar la duración del funcionamiento. El indicador del temporizador se enciende. Muestra 2h~4h~6h.
	DEPÓSITO LLENO	Cuando el depósito de agua esté lleno, sonará una alarma, la luz de encendido y el indicador de depósito lleno se encenderán. El aparato dejará de funcionar de forma automática. Vacíe el agua y, después, vuelva a colocar el depósito de agua. El aparato funcionará automáticamente según la última configuración. El compresor empezará a funcionar tras 5 minutos.
	DESCONGELACIÓN AUTOMÁTICA	Si se usa el aparato en entornos con bajas temperaturas, puede que aparezca escarcha en el interior del aparato. La unidad cuenta con una función automática de descongelación y activará esa función de manera automática. La luz de encendido y el indicador de descongelación se iluminarán.
	PROTECTOR DEL COMPRESOR	Este aparato dispone de una función de protección del compresor, es decir, el compresor dispone de un periodo de cinco minutos entre el inicio del funcionamiento y el apagado.
	MEMORIA	El aparato memorizará la última configuración cuando esté conectado a la toma de corriente. (El bloqueo para niños y el temporizador no se memorizarán) El aparato funcionará con la configuración predeterminada cuando se haya desconectado de la toma de corriente.
	REINICIO AUTOMÁTICO TRAS FALLO DE ALIMENTACIÓN	El aparato se encenderá automáticamente y funcionará según la última configuración cuando vuelva la corriente. (El temporizador no se memorizará).

VACIADO DEL DEPÓSITO DE AGUA

Hay dos formas de vaciar el depósito de agua. La primera es hacerlo manualmente. La segunda es usando una manguera de desagüe.



Extraiga el depósito solo cuando el aparato esté apagado y desenchufado.

PROCESO MANUAL

1. Extraiga el depósito (véase imagen 1.5) del aparato.
2. Coja el depósito con firmeza y evite que caiga agua del depósito.
3. Vacíe el depósito con cuidado en un fregadero u otro lugar específico para agua de desagüe.
4. Limpie el depósito si fuera necesario con un paño seco.
5. Coloque el depósito en el aparato.

MANGUERA DE DESAGÜE

 Asegúrese siempre de que el depósito está vacío antes de conectar la manguera de desagüe.

1. Utilice la manguera incluida en la caja.
2. Extraiga el tapón de desagüe.
3. Inserte la manguera de desagüe en la boquilla y asegúrese siempre de que está bien sujeta.
4. Asegúrese de que la manguera pasa por el orificio de desagüe y está en posición descendente.
5. Conecte la manguera a un desagüe, evitando que se doble u obstruya.



No extraiga el depósito mientras la manguera esté conectada.



Cuando extraiga la manguera de desagüe, puede producirse un escape de agua de la manguera o la boquilla de desagüe.

FUNCIONAMIENTO INALÁMBRICO (SOLO DISPONIBLE EN MODELOS SMART)

FUNCIONES RF BÁSICAS

Parámetro	Descripción
Frecuencia de funcionamiento	2,400 a 2,4835 GHz
Potencia conducida	13dBm a 23dBm
Estándar inalámbrico	IEEE 802.11b/g/n (canales 1 a 14)
Velocidad de transmisión de datos	11b: 1, 2, 5,5, 11 (Mbps) 11g: 6, 9, 12, 18, 24, 36, 48, 54 (Mbps) 11n: HT20 MC S 0 a 7
Tipo de antena	Antena PCB con una ganancia máxima de 2,54 dBi

CONFIGURACIÓN WIFI

1. Asegúrese de enchufar el dispositivo a una toma de corriente y de colocarlo cerca de un rúter wifi.
2. Es importante que la red Wi-Fi a la que se conecte el dispositivo sea una red de 2,4 GHZ.
3. Active la función bluetooth o el wifi en su teléfono o tableta. Utilice su teléfono para escanear el código QR de abajo o busque «Smart life» en Google Play o App Store para descargar e instalar la aplicación.
4. Es importante seguir los pasos de la aplicación que indican la manera de conectar el dispositivo.
5. Encienda el deshumidificador con el botón ON/OFF
6. Mantenga pulsado el botón «TIMER» durante al menos 3 segundos. En ese momento, el LED «DEPÓSITO LLENO» comenzará a parpadear rápidamente en color rojo.
7. Si todo va bien, ahora el dispositivo estará visible en la aplicación para el emparejamiento. Esto se puede hacer con el número de modelo (comienza por YL-XXXX, o con el modelo de PVG denominado D812).
8. Haga clic en el dispositivo en la aplicación para conectarlo. En este momento, la aplicación y el dispositivo pasarán por el proceso de verificación, que puede tardar unos minutos.



NOTA:

- Vuelva a conectar la unidad si el LED no comienza a parpadear cuando el botón «TIMER» lleve 3 segundos pulsado. Para volver a conectarla, repita los pasos 1-6.
 - Si el dispositivo no aparece en la aplicación para el subsiguiente emparejamiento, pero el LED rojo parpadea, es probable que la red wifi no sea una red 2.4 GHz o que el bluetooth no esté activado en el teléfono. A continuación, compruebe lo anterior para averiguar cuál podría ser la causa.
 - La conexión wifi puede interrumpirse por la red doméstica y/o el entorno inalámbrico.
 - La conexión wifi puede que no funcione según el proveedor de internet.
-



D. MANTENIMIENTO



Asegúrese de que el aparato se ha apagado y, si procede, de que se ha desconectado de cualquier toma de corriente.

LIMPIEZA



Utilice solo un paño suave y seco para limpiar el aparato. Si el aparato está muy sucio, puede utilizar un paño humedecido con agua tibia para limpiarlo.

El aparato debe limpiarse regularmente. Antes y después de cada uso compruebe que no hay polvo acumulado. Limpie el polvo con un paño o cepillo limpio y seco.

CADA TEMPORADA

Antes o después de la temporada u otros periodos de uso frecuente, limpie siempre la cubierta, los filtros y el depósito del aparato. Asegúrese de que el depósito está vacío y no haya un desagüe conectado cuando se guarde el aparato.

FILTROS

Limpie los filtros cada semana para evitar que se bloquee el flujo de aire.

1. Extraiga el depósito de agua o desconecte el desagüe tal como se describe en las instrucciones.
2. Extraiga el filtro de pantalla.
3. Extraiga el filtro desechable, si lo hay.
4. Limpie los filtros con una aspiradora.
5. Vuelva a colocar el filtro desechable primero y después el filtro de pantalla. Asegúrese de fijar bien el filtro de pantalla

Sustituya el filtro desechable cuando ya no pueda eliminar el polvo y la suciedad con la aspiradora. El filtro de pantalla no tiene que reemplazarse.



Nunca utilice el aparato sin un filtro de pantalla. Puede utilizarse sin el filtro desechable, pero esto afectará al proceso de filtrado.

Garantía y condiciones de la garantía

Su deshumidificador cuenta con una garantía de tres años a partir de la fecha de compra. Todos los defectos de material o fabricación se repararán sin cargo.

Se aplican las siguientes condiciones:

- No se atenderán todas las reclamaciones de compensación, incluso por daños indirectos.
- Las reparaciones o sustituciones de componentes durante el periodo de garantía no darán

- lugar a una ampliación del periodo de garantía.
- La garantía se cancelará si se realiza alguna alteración, se instalan componentes no originales o si el deshumidificador es reparado por un tercero.
- Los componentes sujetos a un desgaste natural, como el filtro de aire, no están cubiertos por la garantía.
- La garantía solo es válida si se presenta el comprobante de compra original sin alteraciones y con el sello de la fecha.
- La garantía no cubre daños causados por acciones que no se ajusten a las descritas en el manual del usuario o por negligencia.
- Los gastos de transporte y los riesgos que implica el transporte del deshumidificador o los componentes siempre correrán a cargo del comprador.

Para evitar gastos innecesarios, le recomendamos que se lea siempre atentamente el manual del usuario primero. Si esto no le proporciona una solución, lleve el deshumidificador a su distribuidor para su reparación.

E. SOLUCIÓN DE PROBLEMAS

Tabla de solución de problemas

PROBLEMA	CAUSA	SOLUCIONES
El aparato no funciona.	No está conectado a la corriente.	Inserte el enchufe a la toma de corriente de la pared.
El aparato no deshumidifica.	El depósito de agua está lleno.	Vacíe el agua del depósito.
	El depósito de agua no se ha vuelto a colocar correctamente.	Coloque el depósito de agua en la posición correcta.
	El filtro de aire está obstruido.	Limpie el filtro de aire.
	El deshumidificador ha alcanzado su nivel preestablecido.	Es normal que el aparato no deshumidifique en estas condiciones.
El deshumidificador funciona, pero no reduce lo suficiente la humedad relativa.	La habitación es demasiado grande.	Le recomendamos que use un deshumidificador con una mayor capacidad.
	Hay demasiadas fuentes de humedad.	Le recomendamos que use un deshumidificador con una mayor capacidad.
	Hay demasiada ventilación.	Reduzca la ventilación (p. ej., cierre puertas y ventanas).

Códigos de error

Códigos de error	Condiciones	Soluciones
C1	Corte abierto/Cortocircuito del termistor con coeficiente negativo de temperatura	Contacte con el distribuidor o un técnico autorizado
	Termistor de coeficiente negativo de temperatura ≥ 40 °C	
C2	Corte abierto/Cortocircuito del sensor de temperatura	
	El sensor de humedad y temperatura no está bien conectado	

TABLE DES MATIÈRES

- A. Informations générales
- B. Installation
- C. Utilisation
- D. Entretien et garantie
- E. Dépannage

A. INFORMATIONS GÉNÉRALES

Lisez le manuel d'avertissement et de sécurité avant de lire ce manuel ou d'installer/utiliser cette unité.

Les images, schémas et illustrations mentionnés et auxquels il est fait référence dans le texte sont situés en page 2 de ce manuel.

B. INSTRUCTIONS

Cet appareil déshumidifie le salon/pièce à vivre et doit de préférence être placé au centre de la pièce. Ne jamais utiliser dans des environnements humides ou à l'extérieur.



Assurez-vous que l'appareil est toujours placé sur un sol uniforme, en position horizontale.

1. Avant de positionner l'appareil, assurez-vous toujours qu'il y a un minimum d'espace libre pour empêcher l'obstruction du flux d'air. Illustration en image 2.
2. Assurez-vous que les portes et les fenêtres soient fermées pour permettre un fonctionnement efficace de l'appareil.
3. Insérez la fiche dans une prise murale reliée à la terre.
4. Ouvrez manuellement la soupape de ventilation. Vérifiez que la soupape reste ouverte lorsque l'appareil est en service.
5. Si vous devez déplacer l'appareil, pensez à bien vider le réservoir d'eau ou à déconnecter le tuyau comme montré dans ce manuel.

C. UTILISATION

PANNEAU DE COMMANDE

Le panneau de commande de l'appareil est présenté dans l'image 3. Avant d'utiliser le panneau de commande, vérifiez si :

- Le réservoir d'eau est correctement installé
- Le réservoir n'est pas retiré pendant le fonctionnement
- Si un drain est installé, il doit l'être conformément au paragraphe « Flexible de drainage ».



Température ambiante la plus basse pour le fonctionnement : 5 °C / 35 % d'humidité relative
Température ambiante la plus élevée pour le fonctionnement : 35 °C / 90 % d'humidité relative



Les fonctions du panneau de commande sont indiquées par les nombres dans l'image 3.

	ON/OFF	appuyez sur ce bouton pour mettre l'appareil sous/hors tension.
	HUMIDITÉ	appuyez sur « HUMIDITÉ » pour régler l'humidité souhaitée CO~40 %~50 %~60 %~CO ;
	TIMER	lorsque l'appareil est allumé, appuyez sur « TIMER » pour paramétrer 2h~4h~6h de fonctionnement ;
	EAU PLEINE	ce voyant s'allume lorsque le réservoir d'eau est plein ;
	DÉGIVRAGE	ce voyant indique que la machine est en cours de dégivrage ;
	TÉMOIN D'ALIMENTATION	lorsque vous allumez la machine, ce témoin s'allume.
	TÉMOIN DE RÉSERVOIR PLEIN	lorsque le réservoir d'eau est plein, ce témoin s'allume et le déshumidificateur cesse de fonctionner.

	TÉMOIN DE DÉGIVRAGE	lorsque la machine fonctionne en mode DÉGIVRAGE, ce témoin s'allume.
	TÉMOIN DE MINUTERIE 2 H 4 H 6 H	appuyez sur le bouton [TIMER] pour régler la minuterie, le témoin de minuterie s'allume. Il affiche 2h~4h~6h.
	TÉMOIN DE CONTRÔLE	lorsque la machine fonctionne en mode CO, le témoin CONT s'allume.
	TÉMOIN D'HUMIDITÉ 40 % 50 % 60 %	une fois l'humidité réglée, le témoin vert s'allume et le déshumidificateur commence à fonctionner pour atteindre l'humidité réglée.

UTILISER LES FONCTIONS DE COMMANDE :

Quand l'utilisateur branche l'appareil sur le secteur, l'appareil se met en veille.

	ON/OFF	Allumer : appuyez sur « ON/OFF ». L'appareil se mettra en route. Arrêt : appuyez à nouveau sur « ON/OFF » pour éteindre l'unité
	HUMIDITÉ	la machine peut régler l'humidité à : CONT~40 %~50 %~60 %~CONT. Le tube numérique affiche CONT~40 %~50 %~60 %~CONT... en boucle.
	MINUTERIE	quand l'appareil est allumé, appuyez sur le mode TIMER mode (2h-4h-6h) pour régler la durée de fonctionnement. Le témoin de minuterie s'allume. Il affiche 2h~4h~6h.
	RÉSERVOIR PLEIN	Lorsque le réservoir d'eau est plein, l'unité émet un signal sonore, le témoin d'alimentation et le témoin de réservoir plein s'allument. L'unité cesse immédiatement de fonctionner. Videz l'eau et remplacez le réservoir. L'appareil fonctionnera automatiquement selon le dernier réglage établi. Le compresseur commencera à fonctionner après 5 minutes.
	DÉGIVRAGE AUTOMATIQUE	Lorsque l'unité fonctionne dans des environnements à basse température, du givre peut s'accumuler à l'intérieur de l'unité. L'unité dispose d'une fonction de dégivrage automatique et activera automatiquement le mode dégivrage. L'indicateur d'alimentation et l'indicateur Defrost s'allumeront.
	PROTECTION DU COMPRESSEUR	L'appareil est équipé d'une fonction de protection du compresseur, ce qui signifie que le compresseur doit respecter un intervalle de cinq minutes entre sa mise en route et son arrêt.
	MÉMORISATION	L'appareil mémorisera le réglage précédent lorsque la prise d'alimentation est branchée. (La sécurité enfant et le minuteur ne seront pas mémorisés) L'unité fonctionnera selon ses réglages par défaut lorsque la prise est débranchée.
	REDÉMARRAGE AUTOMATIQUE APRÈS UNE PANNE DE COURANT	L'appareil s'allumera automatiquement et fonctionnera selon les derniers réglages une fois le courant revenu. (La minuterie ne sera pas mémorisée).

VIDER LE RÉSERVOIR D'EAU

Il y a deux manières de vider le réservoir d'eau. La première consiste à le faire manuellement, la seconde à utiliser un tuyau de drainage.



Retirez le réservoir uniquement lorsque l'appareil n'est pas en fonctionnement et est débranché.

PROCESSUS MANUEL

1. Retirez le réservoir de l'unité (voir image 1.5).
2. Tenez fermement le réservoir pour éviter que l'eau ne coule du réservoir.
3. Videz le réservoir soigneusement dans un évier ou un autre lieu approprié pour le drainage de l'eau.
4. Si nécessaire, nettoyez le réservoir à l'aide d'un chiffon sec.
5. Placez le réservoir dans l'appareil.

TUYAU DE DRAINAGE

 Assurez-vous toujours que le réservoir est vide avant de raccorder le tuyau de drainage.

1. Utilisez le tuyau pré-emballé
2. Retirez le bouchon de drainage.
3. Vissez le tuyau de drainage dans le raccord d'écoulement et assurez-vous toujours qu'il est bien verrouillé.
4. Assurez-vous que le tuyau passe par le trou de drainage et est placé vers le bas.
5. Raccordez le tuyau à un drain, en évitant qu'il soit courbé ou obstrué.

 Ne retirez pas le réservoir d'eau tant que le tuyau est raccordé.

 Quand le tuyau de drainage est retiré, préparez-vous à ce que de l'eau sorte du tuyau ou du raccord d'écoulement.

FONCTIONNEMENT SANS FIL (UNIQUEMENT DISPONIBLE SUR LES MODÈLES SMART)

FONCTIONS RF BASIQUES

Paramètres	Description
Fréquence de fonctionnement	2,400 à 2,4835 GHz
Puissance conduite	13 dBm à 23 dBm
Norme sans fil	IEEE 802.11b/g/n (canaux 1 à 14)
Vitesse de transmission des données	11b : 1, 2, 5,5, 11 (Mbit/s) 11g : 6, 9, 12, 18, 24, 36, 48, 54 (Mbps) 11n : HT20 MC S 0 à 7
Type d'antenne	Antenne PCB avec un gain de crête de 2,54 dBi



INSTALLATION DU WIFI

1. Assurez-vous que l'appareil est branché sur une prise électrique et placé à proximité d'un routeur Wi-Fi
2. Il est important que le réseau Wi-Fi auquel l'appareil sera connecté soit un réseau 2,4 GHz.
3. Activez le bluetooth et le WiFi sur votre téléphone ou votre tablette. Utilisez votre téléphone pour scanner le QR code ci-dessous ou recherchez « Smart life » sur Google play ou l'App store pour télécharger et installer l'application.
4. Il est important de suivre les étapes qui s'affichent dans l'application, indiquant comment connecter l'appareil.
5. Allumez le déshumidificateur à l'aide du bouton marche/arrêt.
6. Appuyez sur le bouton « TIMER » pendant au moins 3 secondes. La LED rouge « RÉSERVOIR PLEIN » se mettra alors à clignoter rapidement.
7. Si tout se passe bien, l'appareil est maintenant visible dans l'application et disponible pour l'appairage. Cela peut être effectué avec le numéro du modèle (celui-ci commence par YL-XXXX, ou avec le numéro du modèle PVG D812).
8. Cliquez sur l'appareil dans l'application pour le connecter. L'application et l'appareil entameront alors le processus de vérification. Cela peut prendre quelques minutes.

NOTE :

- Si la LED ne commence pas à clignoter lorsque vous avez appuyé sur le bouton « TIMER » pendant 3 secondes, l'unité doit être reconnectée. Pour cela, suivez de nouveau les étapes 1 à 6.
- Si l'appareil n'apparaît pas dans l'application pour un appairage ultérieur, mais que la LED rouge clignote, le réseau Wi-Fi n'est sans doute pas un réseau 2,4 GHz ou la fonction Bluetooth n'est pas activée sur le téléphone. Procédez à une vérification pour déterminer la cause possible.
- La connexion WiFi peut être interrompue en raison du réseau domestique et/ou de l'environnement sans fil.
- La connexion WiFi peut ne pas fonctionner en raison du fournisseur internet.



D. ENTRETIEN



Assurez-vous que l'appareil a été éteint et, le cas échéant, débranché de toute source d'alimentation électrique.

NETTOYAGE



Utilisez uniquement un chiffon doux et sec pour nettoyer l'appareil. Si l'appareil est particulièrement sale, vous pouvez le nettoyer à l'aide d'un chiffon imbibé d'eau tiède.

L'appareil doit être nettoyé régulièrement. Avant et après utilisation, vérifiez toujours qu'il n'y ait pas d'accumulation de poussière. Nettoyez la poussière à l'aide d'un chiffon doux sec ou d'un pinceau.

CHAQUE SAISON

Avant ou après la saison ou d'autres périodes d'utilisation fréquente, nettoyez toujours le boîtier de l'appareil, les filtres et le réservoir. Assurez-vous que le réservoir est vide et qu'aucun tuyau n'est connecté quand vous rangez l'appareil.

FILTRES

Nettoyez vos filtres chaque semaine pour éviter que le flux d'air ne se bouche.

1. Retirez le réservoir d'eau ou déconnectez le tuyau comme décrit dans les instructions.
2. Retirez le filtre principal.

3. Retirez le filtre jetable, le cas échéant.
4. Nettoyez les filtres à l'aide d'un aspirateur.
5. Remplacez d'abord le filtre jetable, puis le filtre principal. Pensez à bien fixer le filtre principal.

Remplacez le filtre jetable lorsque la saleté et la poussière ne peuvent plus être retirés à l'aide d'un aspirateur. Le filtre principal ne doit pas être remplacé.



Ne jamais utiliser l'appareil sans filtre principal. Il peut être utilisé sans filtre jetable, mais cela aura un impact sur le processus de filtrage.

Conditions de garantie

Votre déshumidificateur bénéficie de deux ans de garantie à compter de la date d'achat. Tous les défauts matériels ou de fabrication feront l'objet d'une réparation ou d'un remplacement gratuit. Les conditions suivantes s'appliquent :

- Les demandes de compensation, y compris pour dommages indirects, ne seront pas recevables.
- La réparation ou le remplacement de composants pendant la période de garantie ne donnera lieu à aucune extension de cette période.
- La garantie expire si des modifications ont été effectuées, si des pièces non authentiques ont été installées ou si le déshumidificateur a été réparé par un tiers.
- Les composants sujets à une usure normale, comme le filtre à air, ne sont pas couverts par la garantie.
- La garantie est valide uniquement sur présentation du ticket de caisse original, non modifié et indiquant la date d'achat.
- La garantie ne couvre pas les dommages provoqués par des actions différentes de celles décrites dans le manuel d'utilisation ou par la négligence.
- Les coûts de transport et les risques impliqués pendant le transport du déshumidificateur ou des composants doivent toujours relever de la responsabilité de l'acheteur.

Pour éviter des dépenses superflues, nous vous recommandons de toujours lire attentivement le manuel d'utilisation au préalable. S'il ne vous donne pas de solution, apportez le déshumidificateur chez votre distributeur pour réparation.

E. DÉPANNAGE

Tableau de dépannage

PROBLÈME	CAUSE	SOLUTIONS
L'unité ne fonctionne pas.	L'alimentation n'est pas branchée.	Insérez la fiche dans la prise murale.
L'appareil ne déshumidifie pas.	Le réservoir d'eau est plein.	Videz l'eau du réservoir.
	Le réservoir d'eau n'a pas été correctement remplacé.	Placez le réservoir d'eau dans la bonne position.
	Le filtre à air est bouché.	Nettoyez le filtre à air.
	Le déshumidificateur a atteint le niveau prédéfini.	Il est normal que l'appareil ne déshumidifie pas dans ces conditions.

Le déshumidificateur fonctionne, mais ne réduit pas assez l'humidité.	La pièce est trop grande.	Nous vous recommandons d'utiliser un déshumidificateur de plus grande capacité.
	Il y a trop de sources d'humidité.	Nous vous recommandons d'utiliser un déshumidificateur de plus grande capacité.
	Il y a trop de ventilation.	Réduisez la ventilation (par exemple, fermez les fenêtres et les portes).

Codes d'erreur

Codes d'erreur	Conditions	Solutions
C1	Circuit coupé/court circuit de la thermistance NTC	Contactez le revendeur ou un technicien agréé
	NTC thermistance ≥ 40 °C	
C2	Circuit coupé/court circuit du capteur de température	
	Le capteur d'humidité et de température est mal connecté	
C8	Fuite de réfrigérant	Voir les consignes et instructions de sécurité

SISÄLLYSLUETTELO

- A. Yleistä
- B. Asennus
- C. Käyttö
- D. Huolto ja takuu
- E. Vianetsintä

A. YLEISET TIEDOT

Lue ensin varoitus- ja turvallisuusohjeet ennen tämän käyttöohjeen lukemista tai tämän laitteen asentamista / käyttöä.

Tekstissä mainitut kuvat, kuvat ja havainnollistukset, löytyvät tämän käyttöoppaan sivulta 2.

B. OHJEET

Tämä laite poistaa kosteutta asuinhuoneesta tai -alueelta, ja se on paras sijoittaa huoneen keskelle. Laitetta ei saa koskaan käyttää kosteissa tiloissa tai ulkona.



Varmista, että laite on aina tasaisella lattialla ja vaakasuorassa.

1. Varmista aina ennen laitteen sijoittamista, että siinä on vähintään vähimmäispinta-ala vapaata tilaa, jotta ilmavirta ei esty. Tämä näkyy kuvassa 2.
2. Varmista, että ovet ja ikkunat ovat kiinni, jotta laite toimii tehokkaasti.
3. Aseta pistoke maadoitettuun pistorasiaan.
4. Avaa ilmanvaihtoventtiili käsin. Tarkista, että pysyvä venttiili on auki, kun laite on käytössä.
5. Jos laitetta siirretään, varmista aina, että vesisäiliö on tyhjennetty tai poistoputki on irrotettu tässä käyttöohjeessa annettujen ohjeiden mukaisesti.

C. KÄYTTÖ

OHJAUSPANEELI

Laitteen ohjauspaneeli näkyy kuvassa 3. Tarkista ennen ohjauspaneelin käyttöä, että:

- Vesiasia on asennettu oikein
- Astiaa ei poisteta käytön aikana
- Jos poistoputki asennetaan, se on asennettava "poistoputki"-kohdan mukaisesti.



Alhaisin ympäristön työskentelyolosuhde: 5°C / 35% suhteellinen kosteus. Korkein ympäristön työskentelyolosuhde: 35°C / 90% suhteellinen kosteus.



Ohjauspaneelin toiminnot viittaavat kuvan 3 numeroihin.

	PÄÄLLE / POIS PÄÄLTÄ	Kosketa tätä painiketta virran kytkemiseksi päälle / pois päältä.
	KOSTEUS	Aseta haluttu kosteus koskettamalla "KOSTEUS"-painiketta. CO~40%~50%~60%~CO;"
	AJASTIN	Kun laitteeseen on kytketty virta, kosketa "AJASTIN"-painiketta asettaaksesi 2h~4h~6h;
	VESI TÄYNNÄ	Se syttyy, kun vesisäiliö on täynnä;
	SULAUUS	Se osoittaa, että kone sulattaa;
	VIRTAVALO	Kytke kone päälle, merkkivalo syttyy.
	VESI TÄYNNÄ MERKKIVALO	Kun vesisäiliö on täynnä, merkkivalo syttyy ja kuivike lakkaa toimimasta.
	SULATUKSEN MERKKIVALO	Kun kone toimii SULAUUS-toiminnolla, merkkivalo syttyy.

	AJASTIMEN MERKKIVALO 2H 4H 6H	Aseta aika koskettamalla [AJASTIN]-painiketta, ajastimen merkkivalo syttyy. Se näyttää 2h~4h~6h.
	CONT-ILMOITIN	Kun kone on CO-tilassa, CONT-ilmais in syttyy.
	40% 50% 60% KOSTEUSINDIKAATTORI	Kun kosteusasetus valitaan, vihreä merkkivalo syttyy ja ilmankuivain aloittaa kosteudenpoiston asetetun kosteuden mukaisesti.

KÄYTÖNVALVONTATOIMINNOT:

Kun käyttäjä kytkee laitteen pistorasiaan. Laite on valmiustilassa.

	PÄÄLLE / POIS PÄÄLTÄ	Päällä: Kytke "PÄÄLLE / POIS PÄÄLTÄ". Laite alkaa toimia. Pois päältä: Paina "PÄÄLLE / POIS PÄÄLTÄ"-painiketta uudelleen laitteen sammuttamiseksi.
	KOSTEUS	Laite voidaan asettaa kosteuden mukaan: CONT~40%~50%~60%~CONT. Digitaaliputki näyttää CONT~40%~50%~60%~CONT... liikkeessä.
	AJASTIN	Kun laitteeseen on kytketty virta, paina AJASTIN-painiketta valitaksesi ajastuksen (2h-4h-6h), jolloin ajastimen merkkivalo syttyy. Se osoittaa 2h~4h~6h.
	VESI TÄYNNÄ	Kun vesisäiliö on täynnä, laite hälyttää, ja virran merkkivalo ja täyden vesisäiliön merkkivalo syttyy. Laite lopettaa automaattisesti toimintansa. Tyhjennä vesi ja asenna vesisäiliö takaisin paikalleen. Laite toimii automaattisesti viimeisimmällä asetuksella. Kompressor i alkaa toimia viiden minuutin kuluttua.
	AUTOMAATTINEN SULATUS	Kun laitetta käytetään matalissa lämpötiloissa, huurua voi kertyä laitteen sisälle. Laitteessa on automaattinen sulatus-toiminto, ja se aktivoi automaattisesti sulatustilan. Virtaval o ja sulatus-merkkivalo sytyvät.
	KOMPRESSORIN SUOJAUS	Tässä laitteessa on kompressorin suojaustoiminto. Kompressorin käynnistyksen ja sammutuksen välillä on viiden minuutin ajanjakso.
	MUISTIIN TALLENNUS	Laite muistaa edellisen asetuksen, kun pistoke kytketään. Lapsilukkoa ja ajastinta ei tallenneta muistiin. Laite toimii oletusasetuksilla, kun verkkopistoke irrotetaan.
	AUTOMAATTINEN UDELLENKÄYNNISTYS SÄHKÖKATKOKSEN JÄLKEEN	Laite kytkeytyy automaattisesti päälle ja toimii viimeisellä asetuksella sen jälkeen kun virta palaa. (Ajastinta ei tallenneta muistiin).

TYHJENNÄ VESISÄILIÖ

Vesisäiliö voidaan tyhjentää kahdella tavalla. Ensimmäinen tapa on tehdä se manuaalisesti, ja toinen tapa on käyttää tyhjennysletkua.



Irrota säiliö vain silloin, kun laite ei ole toiminnassa, ja kun se on irrotettu pistorasiasta.

MANUAALINEN PROSESSI

1. Irrota säiliö yksiköstä (ks. kuva 1.5).
2. Tartu säiliön tiukasti ja estä veden tippuminen säiliöstä.
3. Tyhjennä säiliö varovasti lavuaariin tai muuhun tyhjennysvedelle tarkoitettuun paikkaan.

4. Puhdista säiliö tarvittaessa kuivalla kankaalla.
5. Aseta säiliö laitteeseen.

TYHJENNYSOLETKU



Varmista aina, että säiliö on tyhjä ennen tyhjennysletkun liittämistä.

1. Käytä valmiiksi pakattua letkua
2. Irrota tyhjennystulppa.
3. Kierrä tyhjennysletku suuttimeen ja varmista aina, että se lukkiutuu tukevasti.
4. Varmista, että letku menee tyhjennysaukon läpi ja osoittaa alaspäin.
5. Liitä letku viemäriin ja estä sen taipuminen ja tukkeutuminen.



Älä irrota vesisäiliötä kun letku on kytkettyinä.



Kun tyhjennysletku lopulta irrotetaan, varaudu siihen, että letkusta tai tyhjennysuuttimesta vuotaa vettä.

LANGATON TOIMINTA (KÄYTETTÄVISSÄ VAIN ÄLYMALLEISSA)

RF-PERUSOMINAISUUDET

Parametri	Kuvaus
Toimintataajuus	2.400 tot 2.4835 GHz
Johdettu teho	13 dBm tot 23 dBm
Langaton standardi	IEEE 802.11b/g/n (kanalen 1 tot 14)
Tiedonsiirtonopeus	11b: 1, 2, 5,5, 11 (Mbps) 11g: 6, 9, 12, 18, 24, 36, 48, 54 (Mbps) 11n: HT20 MC S 0 tot 7
Antennityyppi	PCB-antenni, jonka huippuvahvuus on 2.54 dBi.

WIFI-ASENNUS

1. Varmista, että laite on kytketty pistorasiaan ja sijoitettu lähelle Wi-Fi -reititintä
2. On tärkeää, että Wi-Fi-verkko, johon laite yhdistetään, on 2.4 GHz-verkko.
3. Ota bluetooth ja Wi-Fi käyttöön puhelimella tai tabletilla. Skannaa puhelimella alla oleva QR-koodi tai hae "Smart life" Google Play Kaupasta tai App Storesta ladataksesi ja asentaksesi sovelluksen.
4. On tärkeää noudattaa sovelluksen vaiheita, joissa kerrotaan, miten laite yhdistetään.
5. Kytke kosteudenpoistin päälle PÄÄLLE / POIS PÄÄLTÄ -painikkeella.
6. Paina AJASTIN-painiketta ja pidä sitä pohjassa vähintään kolmen sekunnin ajan. Tuolloin "VESISÄILIÖ TÄYNNÄ" LED-valo alkaa vilkkua nopeasti punaisena.
7. Jos kaikki sujuu hyvin, laite tulee nyt näkyviin sovellukseen pariliitosta varten. Pariliitos voidaan tehdä mallinumeron avulla (se alkaa merkeillä YL-XXXXXX tai PVG-mallinimellä D812).
8. Muodosta yhteys napsauttamalla laitetta sovelluksessa. Sovellus ja laite käyvät nyt läpi vahvistusprosessin. Tämä voi kestää useita minuutteja.



HUOMIOI:



- Jos LED-valo ei ala vilkkua, kun AJASTIN-painiketta on painettu kolmen sekunnin ajan, laite on yhdistettävä uudelleen. Käy uudelleen läpi vaiheet 1–6.
- Jos laite ei näy sovelluksessa pariliitosta varten, mutta punainen LED-valo vilkkuu, WLAN-verkko ei todennäköisesti ole 2.4 GHz -verkko tai bluetooth ei ole käytössä puhelimesta. Tarkista seuraavaksi, mikä on voinut aiheuttaa tämän.
- Wi-Fi-yhteys on ehkä katkennut kotiverkon ja / tai ympäröivän langattoman ympäristön vuoksi.
- Wi-Fi-yhteys ei ehkä toimi internet-palveluntarjoajasta riippuen.

D. HUOLTO



Varmista, että laite on sammutettu ja tarvittaessa irrotettu kaikista virtalähteistä.

PUHDISTUS



Käytä vain pehmeää, kuivaa liinaa laitteen puhtaaksi pyyhkimiseen. Jos laite on erityisen likainen, voit pyyhkiä sen puhtaaksi kädenlämpöiseen veteen kastetulla liinalla.

Laite on puhdistettava säännöllisesti. Tarkista pölyn muodostuminen aina ennen ja jälkeen käytön. Puhdista mahdollinen pöly kuivalla puhtaalla liinalla tai harjalla.

KAUSI

Puhdista laitteen kotelo, suodattimet ja säiliö aina ennen kauden alkua tai sen jälkeen tai muina aikoina, jolloin laitetta käytetään usein. Varmista, että säiliö on tyhjä eikä tyhjennysletku ole kytketty, kun laite on säilytyksessä.

SUODATTIMET

Puhdista suodattimet viikoittain, jotta ilmavirta ei tukkeudu.

1. Ota vesisäiliö pois tai irrota tyhjennysletku ohjeiden mukaisesti.
2. Ota suodatinkehys pois.
3. Poista kertakäyttösuodatin, jos sellainen on.
4. Puhdista suodattimet pölynimurilla.
5. Vaihda ensin kertakäyttösuodatin ja sitten suodatinkehys. Varmista, että suodatinkehys on lukittu.

Vaihda kertakäyttösuodatin, kun kuonaa ja likaa ei voi enää poistaa pölynimurilla. Suodatinkehystä ei tarvitse vaihtaa.



Älä koskaan käytä laitetta ilman suodatinta. Sitä voidaan käyttää ilman kertakäyttöistä suodatinta, mutta tämä vaikuttaa suodatusprosessiin.

Takuuehdot

Kosteudenpoistimella on kahden vuoden takuu ostopäivästä alkaen. Kaikki materiaali- tai valmistusvirheet korjataan maksutta.

Sovelletaan seuraavaa:

Mitään korvausvaatimuksia ei hyväksytä, vaikka ne liittyisivät välillisiin vaurioihin.

- Mitkään takuuajana tehdyt korjaukset tai komponenttien vaihdot eivät johda takuuajojen pidentymiseen.
- Takuu raukeaa, jos laitteeseen on tehty muutoksia, asennettu muita kuin alkuperäisiä komponentteja tai jos kolmas osapuoli on korjannut kosteudenpoistajan.

- Takuu ei kata normaalin kulumisen alaisia komponentteja, kuten ilmansuodatinta.
- Takuu on voimassa vain, jos alkuperäinen, muuttumaton ja päivämäärällä varustettu ostokuitti esitetään.
- Takuu ei kata vahinkoja, jotka ovat aiheutuneet käyttöoppaassa kuvatuista toimista poikkeavista toimista tai laiminlyönnistä.
- Kuljetuskustannukset ja kosteudenpoistimen tai sen osien kuljetukseen liittyvät riskit ovat aina ostajan vastuulla.

Turhien kulujen välttämiseksi suosittelemme, että luet aina ensin huolellisesti käyttöohjeet. Jos tämä ei ratkaise ongelmaa, vie kosteudenpoistin jälleenmyyjälle korjattavaksi.

E. VIANMÄÄRITYS

Tabel over fejlfinding

ONGELMA	SYY	RATKAISUT
Laite ei toimi.	Virta ei ole kytketty.	Aseta pistoke pistorasiaan.
Laite ei kuivaa ilmankosteutta.	Vesisäiliö on täynnä.	Poista vesi säiliöstä.
	Vesisäiliötä ei ole vaihdettu oikein.	Aseta vesisäiliö oikeaan asentoon.
	Ilmansuodatin on tukossa.	Puhdista ilmansuodatin.
Kosteudenpoistin toimii, mutta vähentää suhteellista kosteutta riittämättömästi	Kosteudenpoistin on saavuttanut esiasetetun tason.	On normaalia, että laite ei poista kosteutta näissä olosuhteissa.
	Huone on liian suuri.	Suosittellemme käyttämään kapasiteetiltaan suurempaa kosteudenpoistinta.
	Kosteuden lähteitä on liian monta.	Suosittellemme käyttämään kapasiteetiltaan suurempaa kosteudenpoistinta.
	Ilmanvaihtoa on liikaa.	Vähennä ilmanvaihtoa (esim. sulje ikkunat ja ovet).

Virhekoodit

Virhekoodit	Ehdot	Ratkaisut
C1	NTC-termistorin avoin / lyhyt leikkaus	Ota yhteyttä jälleenmyyjään tai valtuutettuun teknikkoon
	NTC-termistori $\geq 40^{\circ}\text{C}$	
C2	Lämpötila-anturin avoin / lyhyt leikkaus	
	Lämpötilan kosteusanturi on kytketty väärin	
C8	Kylmäaineen vuoto	Katso turvalausekkeet ja -ohjeet

TABLE OF CONTENTS

- A. General Information
- B. Installation
- C. Use
- D. Maintenance & warranty
- E. Troubleshooting

A. GENERAL INFORMATION

Read the warning and safety manual first before you read this manual or instal/use this appliance.

The images, figures and illustrations mentioned referred to in the text are located on page 2 of this manual.

B. INSTRUCTIONS

This appliance dehumidifies living room/area and is best placed in a central spot within the room. Never use in wet environments or outdoors.



Make sure the appliance always is placed on a leveled floor and in horizontal position.

1. Before positioning the appliance, always make sure that it has at least a minimum area of free space to prevent obstruction of the airflow. This is showed in pic 2.
2. Make sure that doors and windows are closed for efficient functioning of the appliance.
3. Insert the plug into an earthed socket.
4. Open the ventilation valve manually. Check if the valve remains open when the appliance is in use.
5. If the appliance is to be moved, then always make sure to empty the water tank or disconnect the drain as instructed in this manual.

C. USE

CONTROL PANEL

The appliance control panel is displayed at, pic 3. Before using the control panel check if:

- The water bucket is correctly installed
- That the bucket is not removed during operation
- If a drain is installed, it must be installed according to the "Drainage hose" section.



The lowest ambient working condition: 5°C / 35% relative humidity.
The highest ambient working condition: 35°C / 90% relative humidity.



The control panel functions refer to the numbers on pic 3.

	ON/OFF	Touch this button to switch on/off the power.
	HUMIDITY	Touch "HUMIDITY" to set desired humidity CO~40%~50%~60%~CO;
	TIMER	When appliance is powered on, touch "TIMER" To set up 2h~4h~6h;
	WATER FULL	It will be lighted when the water tank is full;
	DEFROST	It shows the appliance is defrosting;
	POWER LIGHT	Turn on the appliance, the indicator is lighted.
	WATER FULL INDICATOR	When the water tank is full, the indicator will light up and the appliance will stop working.
	DEFROST INDICATOR	When the machine is working in DEFROST function, the indicator will light on.

TIMER INDICATOR 2H 4H 6H	Touch [TIMER] button to set time , the timer indicator lights on. It shows 2h~4h~6h.
CONT INDICATOR	When the appliance is running in CO mode, The CONT indicator lights up.
40% 50% 60% HUMIDITY INDICATOR	When selecting the humidity setting, the green indicator will light on and the appliance will start dehumidifying according to the set humidity.

OPERATING CONTROL FUNCTIONS:

When user plugs the appliance into power socket. The appliance is in standby.

	ON/OFF	On: Turn "ON/OFF". The appliance will start to work. Off: Press the "ON/OFF" again to turn off the appliance.
	HUMIDITY	The appliance could set the humidity: CONT~40%~50%~60%~CONT. The digital tube will show CONT~40%~50%~60%~CONT... in circulation.
	TIMER	When appliance is powered on, press Timer (2h-4h-6h) for the reservation of operating, The timer indicator lights on. It shows 2h~4h~6h.
	WATER FULL	When the water tank is full, the appliance will alarm, The power light and the water full indicator light up .The appliance will automatically stop operating. Empty the water and then refill the water tank. The appliance will automatically operates in last setting. Compressor will start operating after 5 minutes.
	AUTOMATIC DEFROSTING	When using the appliance in low temperature environments, frost may build up inside the appliance. The appliance has an automatic defrosting function and will automatically activate defrost mode. The Power light and Deforst indicator will illuminate.
	COMPRESSOR PROTECTION	This appliance is equipped with compressor protection function that is, compressor has five minutes period between starts operation and shut down.
	MEMORIZE	The appliance will memorize previous setting when power plug is connected.(Child lock and Timer will not be memorized). Appliance will operate in default setting when power plug is disconnected.
	AUTOMATIC RESTART AFTER POWER FAILURE	The appliance will automatically turn on and operates in last setting after power returns. (Timer will not be memorized).

EMPTY THE WATER TANK

There are two ways of emptying the water tank. The first is doing it manually, the second is by using a drain hose.



Only remove the tank when the appliance is not in operation and unplugged.

MANUAL PROCESS

1. Remove the tank, see pic 1.5., from the appliance.
2. Grab on firmly to the tank and prevent any water dropping from the tank.
3. Empty the tank carefully in a sink or other location specified for drainage water.
4. Clean the tank if necessary with a dry cloth.
5. Place the tank in the appliance.

DRAIN HOSE

 Always make sure the tank is empty before connecting the drain hose

1. Use the pre-packed hose
2. Remove the drain stop.
3. Thread the drain hose onto the nozzle and always make sure it is locked securely.
4. Make sure the hose goes through the drain hole and is placed downward.
5. Connect the hose to a drain, preventing it from being bent or obstructed.



Don't remove the water tank while the hose is connected.



When the drain hose is eventually removed, prepare for water leaking out of the hose or the drain nozzle.

WIRELESS OPERATION (ONLY AVAILABLE ON SMART MODELS)

BASIC RF FEATURES

Parameter	Description
Working frequency	2.400 to 2.4835 GHz
Conducted power	13 dBm to 23 dBm
Wireless standard	IEEE 802.11b/g/n (channels 1 to 14)
Data transmission rate	11b: 1, 2, 5.5, 11 (Mbps) 11g: 6, 9, 12, 18, 24, 36, 48, 54 (Mbps) 11n: HT20 MC S 0 to 7
Antenna type	PCB antenna with a peak gain of 2.54 dBi

WIFI-SETUP

1. Make sure the appliance is plugged into a power outlet and placed near a Wi-Fi router
2. It is important that the Wi-Fi network and the appliance will be connected to a 2.4 GHz network.
3. Enable bluetooth and WiFi on your phone or tablet. Use your phone to scan the QR code below or search "Smart life" in Google play or App store to download and install the app.
4. It is important to follow the steps in the app that indicate how the appliance gets connected.
5. Turn on the appliance using the ON/OFF button
6. Press and then hold down the "TIMER" button for at least 3 seconds. At that time, the "WATER TANK FULL" LED will start flashing at a fast rate with a red colour.
7. If all goes well, the appliance now becomes visible in the app for pairing. This can be done with the model number (this starts with YL-XXXX, or with the PVG model name D812).
8. Click on the appliance in the app to connect. The app and appliance will now go through the verification process. This may take several minutes.



NOTE:

- If the LED does not start flashing when the “TIMER” button has been pressed for 3 seconds, the appliance must be reconnected. To do this, follow the steps from 1 to 6 again.
 - If the appliance does not show up in the app for subsequent pairing, but the red LED does flash, the wifi network is most likely not a 2.4 GHz network or the bluetooth is not enabled on the phone. Next, check this to find out what the cause could possibly be.
 - The Wi-Fi connection may be interrupted because of the home network and/or surrounding wireless environment.
 - The Wi-Fi connection may not work depending on the Internet provider.
-

D. MAINTENANCE



Make sure the appliance has been turned off and, if applicable, disconnected from any energy source.

CLEANING



Only use a soft, dry cloth to wipe the appliance clean. If the appliance is especially dirty, you can use a cloth soaked in handwarm water to wipe it clean.

The appliance must be periodically cleaned. Before and after use always check for dust formation. Clean of any dust with a dry clean cloth or brush.

PER SEASON

Before or after the season or other periods of frequent use, always clean the appliance case, filters and tank. Make sure the tank is empty and no drain is connected when storing the appliance.

FILTERS

Clean your filters every week to avoid blocking the air flow.

1. Take out the water container or disconnect the drain as described in the instructions.
2. Take out the screen filter.
3. When present remove the disposable filter.
4. Clean the filters with a vacuum cleaner.
5. Replace the disposable filter in first, then the screen filter. Make sure to lock the screen filter.

Replace the disposable filter when filth and dirt can no longer be removed with a vacuum cleaner. The screen filter does not have to be replaced.



Never use the appliance without a screen filter. It can be used without the disposable filter but this will impact the filtering process.

Guarantee and warranty conditions

There is a two-year warranty on your dehumidifier from the date of purchase. All material or manufacturing defects will be repaired free of charge.

The following applies:

- All claims for compensation, including consequential damage, will not be entertained.
- Any repairs or replacement of components during the warranty period will not result in an extension of the warranty period.

- The warranty will expire if any alterations have been made, not genuine components have been fitted or if the appliance has been repaired by a third party.
- Components subject to normal wear and tear, such as the air filter, are not covered by the warranty.
- The warranty is only valid on presentation of the original, unaltered, and date-stamped purchase receipt.
- The warranty does not cover damage caused by actions that deviate from those as described in the user's manual or by neglect.
- Transportation costs and the risks involved during the transportation of the appliance or components shall always be for the account of the purchaser.

To prevent unnecessary expenses, we recommend that you always carefully read the user's manual first. If this does not provide a solution, take the appliance to your distributor for repair.

E. TROUBLESHOOTING

Troubleshooting table

PROBLEM	CAUSE	SOLUTIONS
The appliance does not work.	The power is not connected.	Insert the plug into the wall outlet.
The appliance does not dehumidify.	The water container is full.	Remove the water from the container.
	The water container has not been replaced correctly.	Place the water container in the correct position.
	The air filter is clogged.	Clean the air filter.
	The appliance has reached its pre-set level.	It is normal that the appliance does not dehumidify in these conditions.
The appliance works, but reduces the relative humidity insufficiently.	The room is too large.	We recommend using a appliance with a greater capacity.
	There are too many sources of humidity.	We recommend using a appliance with a greater capacity.
	There is too much ventilation.	Reduce ventilation (e.g. close windows and shut doors.)

Error codes

Error codes	Conditions	Solutions
C1	Open cut/Short cut of the NTC thermistor	Contact the dealer or an authorized technician
	NTC thermistor $\geq 40^{\circ}\text{C}$	
C2	Open cut/Short cut of the temperature sensor	
	The temperature humidity sensor is misconnected	
C8	Refrigerant leakage	See the safety sentences and instructions

INDICE

- A. Informazioni generali
- B. Installazione
- C. Utilizzo
- D. Manutenzione e garanzia
- E. Risoluzione dei problemi

A. INFORMAZIONI GENERALI

Prima di leggere il presente manuale o di installare/utilizzare l'unità, leggere le avvertenze e il manuale di sicurezza.

Le immagini, le figure e le illustrazioni citate nel testo si trovano a pagina 2 del presente manuale.

B. ISTRUZIONI

Questo apparecchio deumidifica il soggiorno e va collocato in un punto centrale della stanza. Non utilizzare mai in ambienti umidi o all'aperto.

 Assicurarsi che l'apparecchio sia sempre collocato su un pavimento livellato e in posizione orizzontale.

1. Prima di posizionare l'apparecchio, accertarsi sempre che vi sia almeno una superficie minima libera per evitare di ostruire il flusso d'aria. Questo è mostrato nella figura 2.
2. Assicurarsi che porte e finestre siano chiuse per consentire un funzionamento efficiente dell'apparecchio.
3. Inserire la spina in una presa con messa a terra.
4. Aprire manualmente la valvola di ventilazione. Verificare che la valvola rimanga aperta quando l'apparecchio è in funzione.
5. Se l'apparecchio deve essere spostato, assicurarsi sempre di svuotare la tanica dell'acqua o di scollegare lo scarico come indicato in questo manuale.

C. UTILIZZO





PANNELLO DI CONTROLLO

Il pannello di controllo dell'apparecchio è visualizzato in Figura 3. Prima di utilizzare il pannello di controllo, verificare se:

- La tanica dell'acqua è installata correttamente
- Che la tanica dell'acqua non venga rimossa durante il funzionamento
- Se viene installato uno scarico, questo deve essere installato secondo quanto indicato nella sezione "Tubo di scarico".

 Condizioni ambientali di lavoro minime: 5°C / 35% di umidità relativa
Condizioni ambientali di lavoro massime: 35°C / 90% di umidità relativa.



Le funzioni del pannello di controllo si riferiscono ai numeri della figura 3.

	ACCESO/SPENTO	toccare questo pulsante per accendere o spegnere l'apparecchio.
	UMIDITÀ	toccare "UMIDITÀ" per impostare il livello di umidità desiderato su CO~40%~50%~60%~CO.
	TIMER	quando l'apparecchio è acceso, toccare "TIMER" per impostare il timer su 2h~4h~6h.
	ACQUA PIENA	il pulsante si illumina quando la tanica dell'acqua è piena.
	SBRINAMENTO	il pulsante indica che l'apparecchio è in fase di sbrinamento
	SPIA DI ACCENSIONE	quando si accende l'apparecchio, l'indicatore si illumina.
	INDICATORE WATER FULL	quando la tanica dell'acqua è piena, l'indicatore si illumina e il deumidificatore si disattiva.
	INDICATORE DEFROST	l'indicatore si illumina quando l'apparecchio è in funzione DE-FROST (sbrinamento).

	INDICATORE TIMER 2H 4H 6H	quando si tocca il pulsante [TIMER] per programmare il timer, l'indicatore si illumina Mostra 2h~4h~6h.
	INDICATORE CONT	quando l'apparecchio funziona in modalità CO, l'indicatore CONT si illumina.
	INDICATORE UMIDITÀ 40% 50% 60%	una volta impostato il livello di umidità desiderato, l'indicatore verde si illumina e il deumidificatore inizia a deumidificare secondo l'impostazione prescelta.

FUNZIONI DI CONTROLLO OPERATIVO:

Quando l'utente collega l'apparecchio alla presa di corrente. L'apparecchio è in standby.

	ACCESO/SPENTO	ACCESO: premere "ACCESO/SPENTO" (Acceso/Spento). L'apparecchio entra in funzione. SPENTO: premere nuovamente il pulsante "ACCESO/SPENTO" per spegnere l'apparecchio.
	UMIDITÀ	è possibile impostare il livello di umidità dell'apparecchio: CONT~40%~50%~60%~CONT. Il display digitale mostrerà CONT~40%~50%~60%~CONT..... a rotazione.
	TIMER	quando l'apparecchio è acceso, premere la modalità TIMER (2h-4h-6h) per impostare la durata del funzionamento. L'indicatore del timer si accende. Mostra 2h~4h~6h.
	INDICATORE ACQUA PIENA	quando la tanica dell'acqua è piena, l'apparecchio emette un avviso sonoro, e la spia di accensione e l'indicatore "Water Full" si illuminano. L'apparecchio arresterà il funzionamento automaticamente. Per riavviare il funzionamento, svuotare la tanica dell'acqua e riposizionarla nell'unità. L'apparecchio riprenderà il funzionamento automaticamente, con l'ultima configurazione impostata. Il compressore inizierà a funzionare dopo 5 minuti.
	SBRINAMENTO AUTOMATICO	quando l'apparecchio viene utilizzato in ambienti a basse temperature, potrebbe formarsi della brina all'interno. L'apparecchio è dotato di una funzione di sbrinamento automatico, che in tali casi si attiverà automaticamente. Quando la funzione è attiva, si illuminano sia la spia di accensione sia l'indicatore Defrost.
	PROTEZIONE DEL COMPRESSORE	l'apparecchio è inoltre dotato di una funzione per la protezione del compressore: è cioè previsto un periodo di cinque minuti fra l'inizio del funzionamento e lo spegnimento.
	MEMORIZZARE	quando il cavo di alimentazione è collegato, l'apparecchio memorizza la configurazione precedente (non saranno memorizzati il blocco bambini e il timer). Quando il cavo di alimentazione è scollegato, l'apparecchio funziona secondo l'impostazione predefinita.
	RIAVVIO AUTOMATICO DOPO UN'INTERRUZIONE DI CORRENTE	l'apparecchio si accende automaticamente e funziona con l'ultima impostazione dopo il ripristino dell'alimentazione. (Il timer non viene memorizzato).

SVUOTARE LA TANICA DELL'ACQUA

La tanica dell'acqua può essere svuotata in due modi. Il primo consiste nel farlo manualmente, il secondo nell'utilizzare un tubo di scarico.



Rimuovere la tanica solo quando l'apparecchio non è in funzione e non è collegato alla rete elettrica.

PROCESSO MANUALE

1. Rimuovere la tanica, vedere figura 1.5., dall'unità.
2. Aggrapparsi saldamente alla tanica per evitare che l'acqua esca dalla tanica.
3. Svuotare con cautela la tanica in un lavandino o in un altro luogo adatto allo scarico dell'acqua.
4. Se necessario, pulire la tanica con un panno asciutto.
5. Posizionare la tanica nell'apparecchio.

TUBO DI SCARICO

 Assicurarsi sempre che la tanica sia vuota prima di collegare il tubo di scarico

1. Utilizzare il tubo flessibile preconfezionato
2. Rimuovere il fermo di scarico.
3. Infilare il tubo di scarico sull'ugello e assicurarsi sempre che sia bloccato in modo sicuro.
4. Assicurarsi che il tubo passi attraverso il foro di scarico e sia posizionato verso il basso.
5. Collegare il tubo a uno scarico, evitando che si pieghi o si ostruisca.



Non rimuovere la tanica dell'acqua mentre il tubo è collegato.



Quando il tubo di scarico viene rimosso, prepararsi a una fuoriuscita di acqua dal tubo o dall'ugello di scarico.

FUNZIONAMENTO WIRELESS (DISPONIBILE SOLO SUI MODELLI SMART)

CARATTERISTICHE RF DI BASE

Parametro	Descrizione
Frequenza di lavoro	da 2,400 a 2,4835 GHz
Puissance conduite	Da 13 dBm a 23 dBm
Standard wireless	IEEE 802.11b/g/n (canali da 1 a 14)
Velocità di trasmissione dei dati	11b: 1, 2, 5,5, 11 (Mbps) 11g: 6, 9, 12, 18, 24, 36, 48, 54 (Mbps) 11n: HT20 MCS da 0 a 7
Tipo di antenna	Antenna PCB con un guadagno di picco di 2,54 dBi



CONFIGURAZIONE WI-FI

1. Accertarsi che il dispositivo sia collegato alla presa di corrente e posizionato vicino a un router Wi-Fi
2. È importante che la rete Wi-Fi a cui il dispositivo sarà collegato sia una rete a 2,4 GHz.
3. Attivare il Bluetooth e il WiFi sul telefono o sul tablet. Utilizzare il telefono per scansionare il codice QR qui sotto o cercare "Smart life" in Google play o App store per scaricare e installare l'applicazione.
4. È importante seguire i passaggi sull'app che indicano come collegare il dispositivo.
5. Accendere il deumidificatore utilizzando il pulsante ON/OFF
6. Premere e quindi tenere premuto il pulsante "TIMER" per almeno 3 secondi. A quel punto, il LED rosso "SERBATOIO DELL'ACQUA PIENO " inizierà a lampeggiare velocemente.
7. Se tutto va a buon fine, il dispositivo risulterà visibile sull'app per la sincronizzazione. È possibile eseguire la sincronizzazione utilizzando il numero del modello (che inizia con YL-XXXX, o con il nome del modello PVG D812).
8. Fare clic sul dispositivo nell'app per collegarlo. L'app e il dispositivo a questo punto dovranno superare il processo di verifica. L'operazione potrebbe richiedere qualche minuto.

NOTA:

- Se il LED non inizia a lampeggiare quando il pulsante "TIMER" viene premuto per 3 secondi, è necessario ricollegare l'unità. Per farlo, seguire nuovamente i passaggi da 1 a 6.
 - Se il dispositivo non compare sull'app per la successiva sincronizzazione, ma il LED rosso lampeggia, la rete wi-fi molto probabilmente non è da 2,4 GHz oppure il bluetooth non è abilitato sul cellulare. Verificare pertanto la possibile causa.
 - La connessione Wi-Fi potrebbe interrompersi a causa della rete domestica e/o dell'ambiente wireless circostante.
 - La connessione Wi-Fi potrebbe non funzionare a seconda del provider Internet.
-



D. MANUTENZIONE



Assicurarsi che l'apparecchio sia stato spento ed eventualmente staccato da qualsiasi fonte di energia.

PULIZIA



Per pulire l'apparecchio utilizzare solo un panno morbido e asciutto. Se l'apparecchio è particolarmente sporco, si può usare un panno imbevuto di acqua tiepida per pulirlo.

L'apparecchio deve essere pulito periodicamente. Prima e dopo l'uso controllare sempre la formazione di polvere. Eliminare la polvere con un panno o una spazzola asciutti e puliti.

A OGNI CAMBIO DI STAGIONE

Prima o dopo la stagione o altri periodi di uso frequente, pulire sempre la cassa dell'apparecchio, i filtri e la tanica. Quando si ripone l'apparecchio, accertarsi che la tanica sia vuota e che non sia collegato alcuno scarico.

FILTRI

Pulire i filtri ogni settimana per evitare di bloccare il flusso d'aria.

1. Estrarre la tanica dell'acqua o scollegare lo scarico come descritto nelle istruzioni.
2. Estrarre il filtro a sipario.
3. Se presente, rimuovere il filtro monouso.
4. Pulire i filtri con un aspirapolvere.
5. Sostituire prima il filtro monouso e poi il filtro a sipario. Assicurarsi di bloccare il filtro a sipario.

Sostituire il filtro monouso quando la sporcizia non può più essere rimossa con l'aspirapolvere. Il filtro a sipario non deve essere sostituito.



Non utilizzare mai l'apparecchio senza il filtro a sipario. Può essere utilizzato senza il filtro monouso, ma ciò influisce sul processo di filtraggio.

Condizioni di garanzia

Il deumidificatore è coperto da una garanzia di due anni dalla data di acquisto. Tutti i difetti di materiale o di fabbricazione saranno riparati gratuitamente.

Si applica quanto segue:

- Tutte le richieste di risarcimento, compresi i danni conseguenti, non saranno prese in considerazione.
- Eventuali riparazioni o sostituzioni di componenti durante il periodo di garanzia non comporteranno un'estensione del periodo di garanzia.
- La garanzia decade se sono state apportate modifiche, se sono stati montati componenti non originali o se il deumidificatore è stato riparato da terzi.
- I componenti soggetti a normale usura, come il filtro dell'aria, non sono coperti dalla garanzia.
- La garanzia è valida solo su presentazione della ricevuta d'acquisto originale, inalterata e con data di scadenza.
- La garanzia non copre i danni causati da azioni diverse da quelle descritte nel manuale d'uso o da negligenza.
- Le spese di trasporto e i rischi connessi al trasporto del deumidificatore o dei componenti sono sempre a carico dell'acquirente.

Per evitare spese inutili, si consiglia di leggere sempre attentamente il manuale d'uso. Se non si riesce a risolvere il problema, portare il deumidificatore al proprio distributore per la riparazione.

E. RISOLUZIONE DEI PROBLEMI

Tabella di risoluzione dei problemi

PROBLEMA	CAUSA	SOLUZIONI
L'unità non funziona.	L'alimentazione non è collegata.	Inserire la spina nella presa di corrente.
Il dispositivo non deumidifica.	La tanica dell'acqua è piena.	Rimuovere l'acqua dalla tanica.
	La tanica dell'acqua non è stata sostituita correttamente.	Collocare la tanica dell'acqua nella posizione corretta.
	Il filtro dell'aria è intasato.	Pulire il filtro dell'aria.
	Il deumidificatore ha raggiunto il livello preimpostato.	È normale che l'apparecchio non deumidifichi in queste condizioni.
Il deumidificatore funziona, ma riduce l'umidità relativa in modo insufficiente.	La stanza è troppo grande.	Si consiglia di utilizzare un deumidificatore con una capacità maggiore.
	Ci sono troppe fonti di umidità.	Si consiglia di utilizzare un deumidificatore con una capacità maggiore.
	La ventilazione è eccessiva.	Ridurre la ventilazione (ad esempio, chiudere le finestre e le porte).

Codici di errore

Codici di errore	Condizioni	Soluzioni
C1	Circuito aperto/corto circuito del termistore NTC	Contattare il rivenditore o un tecnico autorizzato
	Termistore NTC ≥ 40 °C	
C2	Circuito aperto/corto circuito del sensore di temperatura	
	Il sensore di temperatura e umidità è collegato in modo errato	
C8	Perdita di refrigerante	Vedere le indicazioni e le istruzioni di sicurezza

INNHOLDSFORTEGNELSE

- A. Generell informasjon
- B. Installasjon
- C. Bruk
- D. Vedlikehold og garanti
- E. Feilsøking

A. GENERELL INFORMASJON

Les advarsels- og sikkerhetshåndboken før du leser denne håndboken eller installerer/bruker denne enheten.

Bildene, figurene og illustrasjonene som er nevnt i teksten, finner du på side 2 i denne håndboken.

B. INSTRUKSJONER

Dette apparatet avfukter oppholdsrom/-områder og plasseres best på et sentralt sted i rommet. Må aldri brukes i våte omgivelser eller utendørs.



Sørg for at apparatet alltid står på et plant gulv og i vannrett stilling.

1. Før du plasserer apparatet, forsikre deg alltid om at det er et minimum av ledig plass, slik at luftstrømmen ikke blokkeres. Dette er vist på bildet 2.
2. Sørg for at dører og vinduer er lukket for å sikre at apparatet fungerer effektivt.
3. Sett støpselet i en jordet stikkontakt.
4. Åpne ventilasjonsventilen manuelt. Kontroller om ventilen forblir åpen når apparatet er i bruk.
5. Hvis apparatet skal flyttes, må du alltid sørge for å tømme vanntanken eller koble fra avløpet i henhold til instruksjonene i denne håndboken.

C. BRUK

KONTROLLPANEL

Apparatets kontrollpanel vises på bilde 3. Før du bruker kontrollpanelet, må du kontrollere om:

- Vannbeholderen er riktig installert
- At vannbeholderen ikke fjernes under drift
- Hvis det er installert et avløp, må det installeres i henhold til avsnittet «Avløpsslange».



Laveste omgivelsesbetingelser: 5 °C / 35 % relativ luftfuktighet
Høyeste omgivelsesbetingelser: 35 °C / 90 % relativ luftfuktighet.



Kontrollpanelets funksjoner refererer til tallene på bilde 3.

⏻	PÅ/AV	Trykk på denne knappen for å slå på/av strømmen.
⊖	FUKTIGHET	Trykk på «FUKTIGHET» for å stille inn ønsket luftfuktighet CO~40 %~50 %~60 %~CO;
⌚	TIDSUR	Når apparatet er slått på, trykker du på «TIDSUR» for å stille inn 2 t~4 t~6 t;
⏴	VANN FULLT	Den lyser når vanntanken er full;
⚙️	AVRIMING	Den viser at maskinen avrimer;
	STRØMLYS	Når maskinen er slått på, lyser indikatorlampen.
	INDIKATOR FOR FULL VANNTANK	Når vanntanken er full, lyser indikatorlampen og
	AVRIMINGSINDIKATOR	Når maskinen arbeider i AVRIMINGS-funksjonen, vil indikator lampen tennes.

TIDSUR INDIKATOR 2 T 4 T 6 T	Trykk på [TIDSUR]-knappen for å stille inn tiden, indikatorlampen for tiden tennes. Den viser 2 t~4 t~6 t.
CONT-INDIKATOR	Når maskinen kjører i CO-modus (kontinuerlig modus), lyser CONT-indikatorlampen.
40 % 50 % 60 % FUKTIGHETSINDIKATOR	Når du velger fuktighetsinnstillingen, vil den grønne indikatorlampen tennes, og avfukteren begynner å avfukte in henhold til innstilt luftfuktighet.

DRIFTSKONTROLLFUNKSJONER:

Når brukeren kobler apparatet til stikkontakten. Apparatet er i standby-modus.

	PÅ/AV	På: Slå «På/Av». Apparatet begynner å arbeide. Av: Trykk på «PÅ/AV» igjen for å slå av apparatet.
	FUKTIGHET	Apparatet kan stille inn luftfuktigheten: CONT~40 %~50 %~60 %~CONT. Det digitale røret viser CONT~40 %~50 %~60 %~CONT... i omløp.
	TIDSUR	Når apparatet er slått på, trykker du på TIDSUR (2 t-4 t-6 t) for å reservere drift, og indikatorlampen for tiden tennes. Den viser 2 t~4 t~6 t.
	VANN FULLT	Når vanntanken er full, vil enheten slå alarm, og strømlýset og indikatorlampen for at vannet er fullt lyser. Apparatet slutter automatisk å arbeide. Tøm ut vannet, og sett deretter vanntanken på plass igjen. Apparatet går automatisk tilbake til den siste innstillingen. Kompressoren vil starte etter 5 minutter.
	AUTOMATISK AVRIMING	Ved bruk av apparatet i omgivelser med lav temperatur, kan frost bygge seg opp inne i enheten. Enheten har en automatisk avrimingsfunksjon og aktiverer avrimingsmodus automatisk. Strømlýset og indikatorlampen for avriming lyser.
	KOMPRESSOR-BESKYTTELSE	Dette apparatet er utstyrt med en kompressorbeskyttelsesfunksjon. Det vil si at kompressoren har en periode på fem minutter mellom oppstart og avslutning.
	HUSKEFUNKSJON	Apparatet husker forrige innstilling når støpselet kobles til. (Barnesikring og tidsur lagres ikke). Apparatet fungerer i standardinnstilling når strømkontakten er frakoblet.
	AUTOMATISK OMSTART ETTER STRØMBRUDD	Apparatet slås automatisk på og kjører i siste innstilling når strømmen kommer tilbake. (Tidsuret lagres ikke i minnet).

TØMME VANNTANKEN

Det finnes to måter å tømme vanntanken på. Den første er å gjøre det manuelt, den andre er å bruke en avløpsslange.



Ta bare ut tanken når apparatet ikke er i bruk og ikke er koblet til strømmen.

MANUELL PROSESS

1. Fjern tanken, se bilde 1.5, fra enheten.
2. Hold godt fast i tanken for å hindre at det renner ut vann fra tanken.
3. Tøm tanken forsiktig i en vask eller på et annet sted som er spesifisert for dreneringsvann.

4. Rengjør tanken med en tørr klut ved behov.
5. Plasser tanken i apparatet.

AVLØPSSLANGE



Forsikre deg alltid om at tanken er tom før du kobler til avløpsslangen.

1. Bruk den ferdigpakke slangen
2. Fjern avløpsstopperen.
3. Tre avløpsslangen på munnstykket, og sørg alltid for at den sitter godt fast.
4. Sørg for at slangen går gjennom dreneringshullet og er plassert nedover.
5. Koble slangen til et avløp, slik at den ikke bøyes eller blokkeres.



Ikke fjern vanntanken mens slangen er tilkoblet.



Når avløpsslangen til slutt fjernes, må du være forberedt på at det kan renne vann ut av slangen eller avløpsmunnstykket.

TRÅDLØS DRIFT (KUN TILGJENGELIG PÅ SMART-MODELLER)

GRUNNLEGGENDE RF-FUNKSJONER

Parameter	Beskrivelse
Arbeidsfrekvens	2.400 tot 2.4835 GHz
Overført effekt	13 dBm tot 23 dBm
Trådløs standard	IEEE 802.11b/g/n (kanalen 1 tot 14)
Dataoverføringshastighet	11b: 1, 2, 5,5, 11 (Mbps) 11g: 6, 9, 12, 18, 24, 36, 48, 54 (Mbps) 11n: HT20 MC S 0 tot 7
Antenne type	PCB-antenne med en toppforsterkning på 2,54 dBi

WIFI-OPPSETT

1. Sørg for at enheten er koblet til et strømuttak og plassert i nærheten av en Wi-Fi-ruter
2. Det er viktig at Wi-Fi-nettverket som enheten skal kobles til, er et 2,4 GHz-nettverk.
3. Aktiver Bluetooth og WiFi på telefonen eller nettbrettet. Bruk telefonen til å skanne QR-koden nedenfor eller søk etter «Smart life» på Google play eller i App Store for å laste ned og installere appen.
4. Det er viktig å følge trinnene i appen som angir hvordan enheten kobles til.
5. Slå på avfukteren ved hjelp av PÅ/AV-knappen
6. Trykk på «TIDSUR»-knappen og hold den nede i minst 3 sekunder. På det tidspunktet begynner LED-lampen «VANNTANK FULL» å blinke raskt i rødt.
7. Hvis alt går bra, blir enheten nå synlig i appen og kan sammenkobles. Dette kan gjøres med modellnummeret (det starter med YL-XXXX, eller med PVG-modellnavnet D812).
8. Klikk på enheten i appen for å koble til. Appen og enheten vil nå gå gjennom bekreftelsesprosessen. Dette kan ta flere minutter.



MERK:

- Hvis LED-lampen ikke begynner å blinke etter å ha trykket ned «TIDSUR»-knappen i 3 sekunder, må enheten kobles til på nytt. Dette gjør du ved å følge trinnene fra 1 til 6 på nytt.
 - Hvis enheten ikke vises i appen for senere sammenkobling, men den røde LED-lampen blinker, er wifi-nettverket sannsynligvis ikke et 2,4 GHz nettverk, eller Bluetooth er ikke aktivert på telefonen. Deretter sjekker du følgende for å finne ut hva som kan være årsaken.
 - Wi-Fi-tilkoblingen kan bli avbrutt på grunn av hjemmenettverket og/eller det trådløse miljøet rundt.
 - Wi-Fi-tilkoblingen fungerer kanskje ikke, avhengig av Internett-leverandøren.
-



D. VEDLIKEHOLD



Forsikre deg om at apparatet er slått av og eventuelt koblet fra en energikilde.

RENGJØRING



Bruk kun en myk, tørr klut til å tørke av apparatet. Hvis apparatet er spesielt skittent, kan du bruke en klut fuktet med lunkent vann til å tørke det rent.

Apparatet må rengjøres med jevne mellomrom. Kontroller alltid for støvdannelse før og etter bruk. Rengjør for støv med en tørr, ren klut eller børste.

PER SESONG

Rengjør alltid apparatets kabinett, filtre og tank før eller etter sesongen eller andre perioder med hyppig bruk. Sørg for at tanken er tom og at ingen avløp er tilkoblet når du oppbevarer apparatet.

FILTRE

Rengjør filterne hver uke for å unngå at luftstrømmen blokkeres.

1. Ta ut vannbeholderen eller koble fra avløpet som beskrevet i bruksanvisningen.
2. Ta ut silfilteret.
3. Fjern engangsfilteret der dette er til stede.
4. Rengjør filterne med en støvsuger.
5. Skift først ut engangsfilteret og deretter silfilteret. Sørg for å låse silfilteret.

Skift ut engangsfilteret når skitt og smuss ikke lenger kan fjernes med støvsuger. Det er ikke nødvendig å skifte ut silfilteret.



Bruk aldri apparatet uten et silfilter. Det kan brukes uten engangsfilteret, men dette vil påvirke filtreringsprosessen.

Garanti- og garantibetingelser

Det er to års garanti på avfukteren fra kjøpsdatoen. Alle material- eller produksjonsfeil vil bli reparert kostnadsfritt. Følgende gjelder: Ethvert krav om erstatning, inkludert følgeskader, vil ikke bli tatt til følge.

- Eventuelle reparasjoner eller utskifting av komponenter i løpet av garantiperioden vil ikke føre til en forlengelse av garantiperioden.
- Garantien bortfaller hvis det er gjort endringer, hvis det er installert komponenter som ikke er originale, eller hvis avfukteren er reparert av en tredjepart.
- Komponenter som er utsatt for normal slitasje, for eksempel luftfilteret, dekkes ikke av

garantien.

- Garantien er kun gyldig ved fremvisning av det originale, uendrede og datostemplede kjøpsbeviset.
- Garantien dekker ikke skader som skyldes andre handlinger enn de som er beskrevet i brukerhåndboken, eller som skyldes uaktsomhet.
- Transportkostnader og risiko i forbindelse med transport av avfukteren eller dens komponenter skal alltid bæres av kjøperen.

For å unngå unødvendige utgifter anbefaler vi at du alltid leser brukerhåndboken nøye først. Hvis dette ikke fører til en løsning, må du levere avfukteren til forhandleren for reparasjon.

E. FEILSØKING

Tabel over feilfinding

PROBLEM	ÅRSAK	LØSNINGER
Enheten fungerer ikke.	Strømmen er ikke tilkoblet.	Sett støpselet inn i stikkkontakten.
Apparatet avfukter ikke.	Vannbeholderen er full.	Fjern vannet fra beholderen.
	Vannbeholderen er ikke satt i på riktig måte.	Plasser vannbeholderen i riktig posisjon.
	Luftfilteret er tilstoppet.	Rengjør luftfilteret.
Avfukteren fungerer, men reduserer ikke den relative luftfuktigheten tilstrekkelig.	Avfukteren fungerer, men reduserer ikke den relative luftfuktigheten tilstrekkelig.	Det er normalt at enheten ikke avfukter i disse forholdene.
	Rommet er for stort.	Vi anbefaler å bruke en avfukter med større kapasitet.
	Det er for mange kilder til fuktighet.	Vi anbefaler å bruke en avfukter med større kapasitet.
Avfukteren fungerer, men reduserer ikke den relative luftfuktigheten tilstrekkelig.	Det er for mye ventilasjon.	Reduser ventilasjonen (f.eks. ved å lukke vinduer og dører).

Virhekoodit

Feilkoder	Tilstander	Løsninger
C1	Åpent snitt/kortslutning av NTC-termistoren	Kontakt forhandleren eller en autorisert tekniker
	NTC-termistor ≥ 40 °C	
C2	Åpent snitt/kortslutning av temperatursensoren	
	Temperatur- og fuktighetssensoren er feilkoblet	
C8	Lekkasje av kjølemiddel	Se sikkerhetsavsnittene og -instruksjonene

INHOUDSOPGAVE

- A. Algemene informatie
- B. Installatie
- C. Gebruik
- D. Onderhoud en garantie
- E. Probleemoplossing

A. ALGEMENE INFORMATIE

Lees voordat u deze handleiding leest eerst de handleiding met waarschuwingen en veiligheidsinformatie, en installeer/gebruik dit apparaat pas als u alles heeft gelezen.

De afbeeldingen, figuren en illustraties waarnaar in de tekst verwezen wordt, vindt u op pagina 2 van deze handleiding.

B. INSTRUCTIES

Dit apparaat is een luchtontvochtiger voor een woonkamer/ruimte. De beste plek om hem neer te zetten is midden in de ruimte. Nooit gebruiken in een natte omgeving of buiten.



Zorg ervoor dat het apparaat altijd op een gelijke vloer en in horizontale positie staat.

1. Controleer voordat u het apparaat neerzet dat er een minimale vrije ruimte omheen is zodat de luchtstroom niet wordt belemmerd. Dit staat afgebeeld in Afb. 2.
2. Zorg dat ramen en deuren gesloten zijn, pas dan kan het apparaat doeltreffend werken.
3. Steek de stekker in een geaard stopcontact.
4. Open de ventilatieklep handmatig. Controleer of de klep geopend blijft wanneer u het product gebruikt.
5. Moet het apparaat verplaatst worden, leeg dan eerst het waterreservoir of verwijder de afvoerslang zoals aangegeven in deze handleiding.

C. GEBRUIK

BEDIENINGSPANEEL

Zie voor een afbeelding van het bedieningspaneel Afb. 3. Controleer voordat u het bedieningspaneel gebruikt of:

- Het waterreservoir correct geplaatst is
- Het reservoir tijdens bedrijf niet verwijderd wordt
- Als er een afvoerslang wordt gebruikt, dient deze bevestigd te worden zoals vermeld in de rubriek "Afvoerslang".



De laagste bedrijfscondities van de ruimte: 5°C / 35% relatieve vochtigheid.
De hoogste bedrijfscondities van de ruimte: 35°C / 90% relatieve vochtigheid.



De functies van het bedieningspaneel verwijzen naar de nummers in Afb. 3.

	AAN/UIT	Druk op deze knop om het apparaat aan/uit te schakelen.
	LUCHTVOCHTIGHEID	Druk op "HUMIDITY" om de gewenste luchtvochtigheidsgraad in te stellen CO~40%~50%~60%~CO;
	TIMER	Druk als het apparaat is ingeschakeld op "TIMER" om deze in te stellen op 2u~4u~6u;
	WATER VOL	Gaat branden als het waterreservoir vol is;
	DEFROST	Geeft aan dat het apparaat in de ontdooi-stand staat;
	AAN/UIT-LAMPJE	Zet het apparaat aan, het lampje gaat branden.
	LAMPJE WATER VOL	Als het waterreservoir vol is, licht het lampje op en stopt het apparaat met werken.

	LAMPJE DEFROST	Als het apparaat in de DEFROST-stand (ontdooien) staat, licht het lampje op.
	LAMPJE TIMER 2U 4U 6U	Druk op de knop [TIMER] om de bedrijfsduur in te stellen; het lampje van de timer licht op. Deze geeft 2u~4u~6u aan.
	LAMPJE CONT	Als het apparaat in de CO-modus staat, licht het lampje CONT op.
	40% 50% 60% LAMPJE HUMIDITY	Als de gewenste luchtvochtigheid is ingesteld, brandt het groene lampje en begint het apparaat de lucht in de ruimte te ontvochtigen conform de ingestelde luchtvochtigheid.

BEDIENING REGELFUNCTIES:

Als gebruiker het apparaat aansluit op stopcontact. Het apparaat staat in stand-by.

	AAN/UIT	AAN: Druk op "AAN/UIT". Het apparaat begint te werken. UIT: Druk nogmaals op "AAN/UIT" om het apparaat uit te zetten.
	LUCHTVOCHTIGHEID	Het apparaat kan ingesteld worden op luchtvochtigheidsgraad: CONT~40%~50%~60%~CONT. De digitale balk geeft circulerend aan CONT~40%~50%~60%~CONT....
	TIMER	Druk als het apparaat is ingeschakeld op de modus TIMER (2u-4u-6u) om de bedrijfsduur in te stellen. Het lampje van de timer licht op. Deze geeft 2u~4u~6u aan.
	WATER VOL	Als het waterreservoir vol is, laat het apparaat een waarschuwing horen. De lampjes Aan/uit en Water Vol lichten op. Het apparaat stopt automatisch met werken. Leeg het waterreservoir en plaats het terug. Het apparaat slaat automatisch weer aan conform de laatste instelling. De compressor gaat na 5 minuten werken.
	AUTOMATISCH ONTDOOIEN	Als het apparaat gebruikt wordt in een ruimte met een lage temperatuur, kan het zijn dat er binnen in het apparaat ijsvorming plaatsvindt. Het apparaat heeft een automatische functie voor ontdooien en schakelt automatisch over in de ontdooistand. De lampjes Aan/uit en Deforst lichten op.
	COMPRESSOR BEVEILIGING	Dit apparaat is voorzien van een compressorbescherming. Dit houdt in dat de compressor functioneert met een tijdsinterval van vijf minuten tussen inschakelen en uitschakelen van het apparaat.
	GEHEUGEN	Het apparaat onthoudt eerdere instellingen als de stekker in de netvoeding zit. (Kinderslot en Timer worden niet onthouden). Het apparaat werkt conform de fabrieksinstellingen als de stekker niet in het stopcontact zit.
	AUTOMATISCH HERSTARTEN NA STROOMUITVAL	Het apparaat slaat automatisch aan en werkt na herstel van de stroomvoorziening conform de laatste instelling. (Timer-instelling wordt niet onthouden).

LEGEN WATERRESERVOIR

Er zijn twee manieren om het waterreservoir leeg te maken. De eerste manier is handmatig, de tweede is met gebruik van een afvoerslang.



Verwijder het reservoir alleen als het apparaat niet is ingeschakeld en de stekker uit het stopcontact is.

HANDMATIG LEGEN

1. Verwijder het reservoir, zie Afb. 1.5, uit het apparaat.
2. Pak het reservoir stevig vast en zorg dat er geen water uit het reservoir drupt.

3. Leeg het reservoir voorzichtig in de gootsteen of een andere voorziening voor waterafvoer.
4. Reinig het reservoir zo nodig met een droge doek.
5. Plaats het reservoir in het apparaat.

AFVOERSLANG

 Zorg er altijd voor dat het reservoir leeg is als u de afvoerslang bevestigt.

1. Gebruik de bijgeleverde slang
2. Verwijder de afvoerdop.
3. Draai de afvoerslang op het mondstuk en controleer altijd of deze stevig vastzit.
4. Controleer of de slang door het afvoergat zit en naar beneden gericht is.
5. Verbind de slang met een afvoerpunt en zorg dat de slang geen knikken heeft of belemmerd wordt.

 Het waterreservoir niet verwijderen als de slang bevestigd is.

 Als de afvoerslang verwijderd moet worden, zorg dan dat het water dat eventueel uit de slang of het mondstuk drupt opgevangen wordt.

DRAADLOZE WERKING (ALLEEN BESCHIKBAAR VOOR SMART-MODELLEN)

BASIC RF-FUNCTIES

Parameter	Omschrijving
Werkende frequentie	2.400 tot 2.4835 GHz
Geleid vermogen	13 dBm tot 23 dBm
Draadloos standaard	IEEE 802.11b/g/n (kanalen 1 tot 14)
Snelheid gegevensoverdracht	11b: 1, 2, 5,5, 11 (Mbps) 11g: 6, 9, 12, 18, 24, 36, 48, 54 (Mbps) 11n: HT20 MC S 0 tot 7
Type antenne	PCB-antenne met een piekversterking van 2,54 dBi

WIFI-INSTELLING

1. Steek de stekker van het apparaat in een stopcontact en plaats het in de buurt van een wifi-router.
2. Het is belangrijk dat het Wi-Fi-netwerk waarmee het apparaat wordt verbonden een 2,4 GHz-netwerk is.
3. Activeer Bluetooth en Wi-Fi op uw telefoon of tablet. Gebruik uw telefoon om de onderstaande QR-code te scannen of zoek "Smart Life" in Google Play of de App Store om de app te downloaden en installeren.
4. Volg de stappen in de app die aangeven hoe het apparaat moet worden verbonden.
5. Schakel het apparaat in met de aan-uitknop.
6. Druk op de knop "TIMER" en houd deze ten minste 3 seconden ingedrukt. Vervolgens wordt het ledlampje "WATERRESERVOIR VOL" rood en gaat snel knipperen.
7. Nu moet het apparaat in de app verschijnen om te koppelen. Dit werkt voor de volgende modelnummers (het nummer begint met YL-XXXX of met de PVG-modelnaam D812).
8. Klik op het apparaat in de app om te koppelen. De app en het apparaat doorlopen nu het verificatieproces. Dit kan enkele minuten duren.



N.B.:

- Als het ledlampje niet gaat knipperen wanneer de knop "TIMER" gedurende 3 seconden is ingedrukt, moet het apparaat opnieuw worden verbonden. Voer hiervoor de stappen 1 t/m 6 nogmaals uit.
 - Als het apparaat niet in de app verschijnt om te worden gekoppeld, maar het rode ledlampje wel begint te knipperen, is het wifinetwerk waarschijnlijk geen 2.4 GHz-netwerk of is bluetooth op de telefoon niet ingeschakeld. Controleer dit om de oorzaak te achterhalen.
 - De Wi-Fi-verbinding kan verbroken worden vanwege het thuisnetwerk en/of de omgeringde draadloze omgeving
 - Afhankelijk van de internetprovider kan het zijn dat de Wi-Fi-verbinding niet werkt.
-



D. ONDERHOUD



Zorg ervoor dat het apparaat is uitgeschakeld en indien van toepassing is losgekoppeld van alle energiebronnen.

REINIGING



Gebruik uitsluitend een zachte, droge doek om het apparaat schoon te vegen. Gebruik een in handwarm water gedrenkte doek om het apparaat schoon te vegen als het erg vies is.

Het apparaat dient regelmatig schoongemaakt te worden. Controleer vóór en na gebruik altijd op stofophoping. Verwijder eventueel stof met een schone, droge doek of een borstel.

PER SEIZOEN

Reinig vóór of na het seizoen of andere periodes van frequent gebruik altijd de behuizing, filters en het reservoir van het apparaat. Zorg dat het reservoir leeg is en dat er geen slang bevestigd is als het apparaat wordt opgeslagen.

FILTERS

Reinig de filters elke week om belemmering van de luchtstroom te voorkomen.

1. Verwijder het waterreservoir en/of de slang zoals beschreven in de instructies.
2. Verwijder het gasfilter.
3. Verwijder indien aanwezig ook het wegwerpfILTER.
4. Reinig de filters met een stofzuiger.
5. Plaats eerst het wegwerpfILTER terug en dan het gasfilter. Controleer of het gasfilter is vastgeklikt.

Vervang het wegwerpfILTER als een stofzuiger niet meer voldoende is om stof en vuil te verwijderen. Het gasfilter hoeft niet vervangen te worden.



Gebruik het apparaat nooit zonder gasfilter. Het apparaat kan wel gebruikt worden zonder wegwerpfILTER, maar dit is van invloed op de filterwerking.

Voorwaarden garantie en vrijwaring

Uw apparaat heeft twee jaar garantie vanaf de datum van aankoop. Binnen deze periode worden alle materiaal- en productiefouten kosteloos gerepareerd.

Het volgende is van toepassing:

- Geen enkele aanspraak op schadevergoeding, met inbegrip van gevolgschade, wordt

gehonoreerd.

- Eventuele reparaties of vervanging van onderdelen binnen de garantietermijn resulteren niet in verlenging van de garantieperiode.
- De garantie vervalt als er wijzigingen zijn aangebracht, er geen originele onderdelen zijn gemonteerd of als het apparaat door een derde is gerepareerd.
- Onderdelen onderhevig aan normale slijtage, zoals de luchtfilters, vallen niet onder de garantie.
- De garantie is uitsluitend geldig na tonen van de originele, ongewijzigde en van datum voorziene aankoopbon.
- De garantie dekt geen schade veroorzaakt door handelingen die niet in overeenstemming zijn met die zoals beschreven in de gebruikershandleiding of voor schade door nalatigheid/verwaarlozing.
- De eigenaar is altijd zelf verantwoordelijk voor de transportkosten en bijbehorende risico's tijdens transport van het apparaat of onderdelen daarvan.

Om onnodige uitgaven te voorkomen, raden wij aan om altijd eerst aandachtig de gebruikershandleiding te lezen. Biedt de handleiding geen oplossing, breng het apparaat dan naar uw leverancier voor reparatie.

E. PROBLEEMOPLOSSING

Probleemoplossingstabel

PROBLEEM	OORZAAK	OPLOSSINGEN
Het apparaat werkt niet.	Niet aangesloten op de netvoeding.	Steek de stekker in de wandcontactdoos.
Het apparaat ontvochtigt niet.	Het waterreservoir is vol.	Verwijder het water uit het reservoir.
	Het waterreservoir is niet correct geplaatst.	Plaats het waterreservoir in de juiste positie.
	Het luchtfilter zit vol.	Reinig het luchtfilter.
	Het apparaat heeft de ingestelde luchtvochtigheid bereikt.	Het is normaal dat het apparaat in deze situaties niet ontvochtigt.
Het apparaat werkt, maar de relatieve luchtvochtigheid daalt onvoldoende.	De ruimte is te groot.	Ons advies is om een sterker apparaat te gebruiken.
	Er zijn te veel bronnen die vocht verspreiden.	Ons advies is om een sterker apparaat te gebruiken.
	Er is te veel ventilatie.	Zorg voor minder ventilatie (sluit bijvoorbeeld ramen en deuren.)

Foutcodes

Foutcodes	Voorwaarden	Oplossingen
C1	Open cut/short cut van de NTC-thermistor	Neem contact op met de leverancier of een erkende monteur
	NTC-thermistor ≥ 40 °C	
C2	Open cut/short cut van de temperatuursensor	
	De temperatuur-/vochtigheids-sensor is verkeerd aangesloten	
C8	Lekkage van koudemiddel	Lees de veiligheidsparagrafen en instructies

ÍNDICE

- A. Informações gerais
- B. Instalação
- C. Utilização
- D. Manutenção e garantia
- E. Resolução de problemas

A. INFORMAÇÕES GERAIS

Ler primeiro o manual de avisos e segurança antes de ler este manual ou instalar/utilizar esta unidade.

As imagens, figuras e ilustrações mencionadas referidas no texto estão localizadas na página 2 deste manual.

B. INSTRUÇÕES

Este aparelho desumidifica a sala/área e funciona melhor se colocado num local central na divisão. Nunca utilizar em ambientes com água ou no exterior.

 Garantir que o aparelho está sempre posicionado num piso nivelado e na posição horizontal.

1. Antes de posicionar o aparelho, garantir sempre que este tem pelo menos uma área mínima de espaço livre para evitar a obstrução do fluxo de ar. Conforme imagem 2.
2. Garantir que as portas e janelas estão fechadas para permitir o funcionamento eficiente do aparelho.
3. Inserir a ficha numa tomada com ligação à terra.
4. Abrir manualmente a válvula de ventilação. Verificar se a válvula permanece aberta quando o aparelho está a ser utilizado.
5. Se o aparelho tiver de ser movido, garantir sempre que o reservatório de água está vazio ou desligar o escoamento, conforme indicado neste manual.

C. UTILIZAÇÃO





PAINEL DE CONTROLO

O painel de controlo do aparelho é apresentado na imagem 3. Antes da utilização do painel de controlo, verificar se:

- O reservatório de água está encaixado corretamente.
- O reservatório não é removido durante o funcionamento.
- Se for instalada uma mangueira, esta deverá ser instalada de acordo com a secção “Mangueira de escoamento”.

 Condição ambiental mais baixa de funcionamento: 5 °C/35% de humidade relativa.
Condição ambiental mais elevada de funcionamento: 35 °C/90% de humidade relativa.



As funções do painel de controlo estão indicadas nos números na imagem 3.

	ON/OFF	Tocar neste botão para ligar/desligar o aparelho.
	HUMIDADE	Tocar em “HUMIDADE” para definir a humidade desejada CO~40%~50%~60%~CO;
	TEMPORIZADOR	Quando o aparelho estiver ligado, tocar em “TEMPORIZADOR” para definir 2h~4h~6h;
	ÁGUA CHEIA	Esta luz acenderá quando o reservatório de água estiver cheio;
	DESCONGELAR	Informa que a máquina está em descongelamento;
	LUZ DE FUNCIONAMENTO	Quando a máquina é ligada, o indicador fica aceso.

	INDICADOR DE DEPÓSITO CHEIO	Quando o depósito de água estiver cheio, o indicador irá acender-se e o desumidificador deixará de trabalhar.
	INDICADOR DE DESCONGELAMENTO	Quando o aparelho estiver a trabalhar na função DESCONGELAMENTO, o indicador acender-se-á.
	INDICADOR DO TEMPORIZADOR 2H 4H 6H	Tocar no botão [TIMER] para definir a hora. O indicador do temporizador acende-se. Mostra 2h~4h~6h.
	INDICADOR DE CONT.	Quando a máquina está a funcionar em modo CONT., o indicador CONT acende-se.
	40% 50% 60% INDICADOR DE HUMIDADE	Depois da humidade ser definida, o indicador verde acender-se-á e o desumidificador começará a desumidificar de acordo com a humidade definida.

FUNÇÕES DE CONTROLO DE FUNCIONAMENTO:

Quando o utilizador liga o aparelho à tomada elétrica. O aparelho fica em modo de stand-by (espera).

	ON/OFF	LIGAR: Carregar em "ON/OFF" (Ligar/Desligar). O aparelho começará a funcionar. DESLIGAR: Carregar em "ON/OFF" (Ligar/Desligar) novamente irá desligar o aparelho.
	HUMIDADE	O aparelho poderá definir a humidade: CONT., 40%, 50%, 60% CONT. A válvula digital irá mostrar CONT.~40%~50%~60%~CONT... em circulação.
	TEMPORIZADOR	Quando o aparelho estiver ligado, carregar no modo TIMER (2h-4h-6h) para definir o tempo de duração de funcionamento. O indicador luminoso do temporizador acende-se. Mostra 2h~4h~6h.
	RESERVATÓRIO DE ÁGUA CHEIO	Quando o reservatório de água estiver cheio, o aparelho irá emitir um sinal de alarme. A luz de funcionamento e a luz indicadora de reservatório cheio acender-se-ão. O aparelho deixará automaticamente de funcionar. Esvaziar o depósito e voltar a encaixá-lo. O aparelho irá recomeçar automaticamente a funcionar de acordo com a última definição. O compressor irá começar a funcionar após 5 minutos.
	DESCONGELAMENTO AUTOMÁTICO	Ao utilizar o aparelho em ambientes com temperaturas baixas, poderá formar-se gelo no interior da unidade. A unidade possui uma função de descongelamento automático e irá ativar o modo de descongelamento automaticamente. A luz de funcionamento e o indicador de descongelamento acender-se-ão.
	PROTEÇÃO DO COMPRESSOR	Este aparelho está equipado com uma função de proteção do compressor, ou seja, o compressor tem um período de cinco minutos entre o início do funcionamento e o fim do funcionamento.
	MEMORIZAÇÃO	O aparelho irá memorizar a definição anterior quando a ficha for ligada à tomada. (Bloqueio infantil e temporizador não serão memorizados) O aparelho irá funcionar com a definição pré-definida quando a ficha é desligada.
	RECOMEÇO AUTOMÁTICO APÓS FALHA ELÉTRICA	O aparelho irá ligar-se automaticamente e trabalhar de acordo com a última definição após o regresso da eletricidade. (O temporizador não será memorizado).

ESVAZIAR O RESERVATÓRIO DE ÁGUA

Existem duas formas de esvaziar o reservatório de água. A primeira é fazendo-o manualmente. A segunda é através de uma mangueira de escoamento.



Remover o reservatório apenas quando o aparelho não estiver em funcionamento e desligado da corrente elétrica.

PROCESSO MANUAL

1. Remover o reservatório da unidade. Ver imagem 1.5.
2. Agarrar firmemente o reservatório e evitar que a água pingue do reservatório.
3. Esvaziar o reservatório com cuidado num lava-loiça ou noutra local específico para deitar água.
4. Se necessário, limpar o reservatório com um pano seco.
5. Voltar a colocar o reservatório no aparelho.

MANGUEIRA DE ESCOAMENTO



Garantir sempre que o reservatório está vazio antes de ligar a mangueira de escoamento.

1. Utilizar a mangueira pré-fornecida.
2. Remover a tampa de escoamento.
3. Enroscar a mangueira de escoamento no bocal e garantir sempre que está bem apertada.
4. Garantir que a mangueira passa pelo orifício do escoamento e que está colocada para baixo.
5. Ligar a mangueira ao escoamento, evitando que fique dobrada ou obstruída.



Não remover o reservatório enquanto a mangueira está ligada.



Quando a mangueira de escoamento for eventualmente retirada, preparar para fugas de água da mangueira ou do bocal de escoamento.

FUNCIONAMENTO SEM FIOS (DISPONÍVEL APENAS NOS MODELOS SMART)

RECURSOS BÁSICOS DE RF

Parâmetro	Descrição
Frequência operacional	2,400 a 2,4835 GHz
Potência conduzida	13 dBm a 23 dBm
Padrão sem fios	IEEE 802.11b/g/n (canais 1 a 14)
Taxa de transmissão de dados	11b: 1, 2, 5,5, 11 (Mbps) 11g: 6, 9, 12, 18, 24, 36, 48, 54 (Mbps) 11n: HT20 MC S 0 a 7
Tipo de antena	Antena PCB com ganho de pico de 2,54 dBi



CONFIGURAÇÃO WIFI

1. Certifique-se de que o aparelho está ligado a uma tomada elétrica e é colocado perto de um router de Wi-Fi
2. É importante que a rede Wi-Fi à qual o dispositivo será ligado seja uma rede de 2,4 GHz.
3. Ativar o bluetooth e o Wi-Fi no telemóvel ou tablet. Utilizar o telefone para digitalizar o código QR abaixo ou pesquisar “Smart Life” no Google Play ou App Store para transferir e instalar a aplicação.
4. É importante seguir os passos na aplicação que indicam a forma de ligação do aparelho.
5. Ligue o desumidificador utilizando o botão ON/OFF.
6. Prima e mantenha premido o botão “TEMPORIZADOR” durante, pelo menos, 3 segundos. Nessa altura, a luz LED “DEPÓSITO DE ÁGUA CHEIO” começará a piscar de forma mais rápida com uma cor vermelha.
7. Se tudo correr bem, o aparelho aparecerá nesta altura na aplicação para ser emparelhado. Tal pode ser feito com o número do modelo (este começa por YL-XXXX, ou com o nome do modelo da PVG, D812).
8. Clique no aparelho na aplicação para estabelecer a ligação. A aplicação e o aparelho passarão agora pelo processo de verificação. Isto pode demorar alguns minutos.”

NOTA:



- Se a luz LED não começar a piscar depois de o botão “TEMPORIZADOR” ter sido premido durante 3 segundos, será necessário estabelecer novamente a ligação da unidade. Para o fazer, siga novamente os passos 1 a 6.
- Se o aparelho não aparecer na aplicação para o posterior emparelhamento, mas a luz LED vermelha piscar efetivamente, muito provavelmente a rede wi-fi não é uma rede de 2,4 GHz ou o Bluetooth não está ativado no telefone. Em seguida, verifique estes aspetos para descobrir qual poderá ser a causa.
- A ligação de Wi-Fi poderá ser interrompida devido à rede doméstica e/ou ao ambiente circundante sem fios.
- A ligação de Wi-Fi poderá não funcionar, dependendo do fornecedor de Internet.

D. MANUTENÇÃO



Garantir que o aparelho foi desligado e, se aplicável, desligar de qualquer fonte de energia.

LIMPEZA



Utilizar apenas um pano macio e seco para limpar o aparelho. Se o aparelho estiver especialmente sujo, poderá ser utilizado um pano humedecido em água morna para limpá-lo.

O aparelho deverá ser limpo periodicamente. Antes e após a utilização deverá ser sempre inspecionado quanto à formação de pó. Limpar qualquer pó com um pano ou escova limpos e secos.

POR ESTAÇÃO

Antes e após a estação ou outros períodos de utilização frequente, limpar sempre o revestimento, os filtros e o reservatório do aparelho. Garantir que o reservatório está vazio e que não há qualquer escoamento ligado ao arrumar o aparelho.

FILTROS

Limpar os filtros semanalmente para evitar a obstrução do fluxo de ar.

1. Retirar o reservatório de água ou desligar o escoamento conforme descrito nas instruções.
2. Retirar o filtro do ecrã.
3. Quando existente, remover o filtro descartável.
4. Limpar os filtros com um aspirador.
5. Substituir primeiro o filtro descartável e depois o filtro do ecrã. Garantir que o filtro do ecrã fica preso.

Substituir o filtro descartável quando a sujidade e o pó já não poderem ser removidos com o aspirador. O filtro do ecrã não tem de ser substituído.



Nunca utilizar o aparelho sem um filtro de ecrã. Poderá ser utilizado sem o filtro descartável mas tal irá ter impacto no processo de filtração.

Condições de garantia

O desumidificador tem uma garantia de dois anos a contar da data de compra. Todos os defeitos de materiais ou de fabrico serão reparados gratuitamente.

Aplica-se o seguinte:

- Todos os pedidos de compensação, incluindo danos consequenciais, não serão considerados.
- Quaisquer reparações ou substituição de componentes durante o período de garantia não resultarão na extensão do período de garantia.
- A garantia vencer-se-á se forem efetuadas alterações, não forem montados componentes genuínos ou se o desumidificador for reparado por terceiros.
- Componentes sujeitos a desgaste normal, tais como o filtro de ar, não estão cobertos pela garantia.
- A garantia só é válida mediante a apresentação do recibo de compra original, inalterado e carimbado com a data em que foi adquirido.
- A garantia não cobre danos causados por ações diferentes das descritas no manual do utilizador ou por negligência.
- Os custos de transporte e os riscos envolvidos durante o transporte do desumidificador ou de componentes ficarão sempre por conta do comprador.

Para evitar gastos desnecessários, recomendamos sempre primeiro ler atentamente o manual do utilizador. Se este não oferecer uma solução, levar o desumidificador ao revendedor para reparação.

E. RESOLUÇÃO DE PROBLEMAS

Tabela da resolução de problemas

PROBLEMA	CAUSA	SOLUÇÕES
A unidade não funciona.	A fonte de alimentação não está ligada.	Inserir a ficha na tomada de parede.
O dispositivo não desumidifica.	O recipiente da água está cheio.	Remover a água do recipiente.
	O recipiente de água não foi colocado corretamente.	Colocar o recipiente da água na posição correta.
	O filtro de ar está obstruído.	Limpar o filtro de ar.
O desumidificador trabalha mas reduz a humidade relativa de forma insuficiente.	O desumidificador atingiu o nível de pré-definição.	É normal que o dispositivo não realize a desumidificação nestas condições.
	A divisão é demasiado grande.	Recomendamos a utilização de um desumidificador com uma capacidade maior.
	Existem demasiadas fontes de humidade.	Recomendamos a utilização de um desumidificador com uma capacidade maior.
	Existe demasiada ventilação.	Reduzir a ventilação (por ex., fechar janelas e portas.)

Códigos de erro

Códigos de erro	Condições	Soluções
C1	Corte total/corte pequeno no termistor NTC	Contactar o vendedor ou um técnico autorizado
	Termistor NTC ≥ 40 °C	
C2	Corte total/corte pequeno do sensor de temperatura	
	O sensor de temperatura e humidade está mal ligado	
C8	Fuga de refrigerador	Consultar as frases e instruções de segurança

SPIS TREŚCI

- A. Informacje ogólne
- B. Instalacja
- C. Użytkowanie
- D. Konserwacja i gwarancja
- E. Rozwiązywanie problemów

A. INFORMACJE OGÓLNE

Przed zapoznaniem się z niniejszą instrukcją lub instalacją/użytkowaniem urządzenia proszę przeczytać ostrzeżenia i instrukcję bezpieczeństwa.

Obrazy, rysunki i ilustracje, o których mowa w tekście, znajdują się na stronie 2 niniejszej instrukcji.

B. INSTRUKCJE

To urządzenie osusza pomieszczenie/powierzchnię mieszkalną i najlepiej umieścić je w centralnym punkcie pomieszczenia. Nie wolno używać go w wilgotnym środowisku lub na zewnątrz.



Proszę upewnić się, że urządzenie zawsze znajduje się na równej podłodze i w pozycji poziomej.

1. Przed ustawieniem urządzenia należy zawsze upewnić się, że ma ono co najmniej minimalną wolną przestrzeń, aby zapobiec blokowaniu przepływu powietrza. Pokazano to na zdjęciu 2.
2. Proszę upewnić się, że drzwi i okna są zamknięte, aby umożliwić sprawne działanie urządzenia.
3. Proszę włożyć wtyczkę do uziemionego gniazdka.
4. Następnie proszę ręcznie otworzyć zawór wentylacyjny. Należy sprawdzić, czy zawór pozostaje otwarty, gdy urządzenie jest używane.
5. Jeśli urządzenie ma zostać przeniesione, należy zawsze opróżnić zbiornik wody lub odłączyć odpływ zgodnie z instrukcjami zawartymi w niniejszej instrukcji.

C. UŻYTKOWANIE

PANEL STEROWANIA

Panel sterowania urządzenia jest widoczny na ilustracji 3. Przed użyciem panelu sterowania proszę sprawdzić, czy:

- Zbiornik na wodę jest prawidłowo zamontowany
- Zbiornik nie został wyjęty podczas pracy
- Jeśli zainstalowany jest odpływ, musi zostać zainstalowany zgodnie z sekcją „Waż odpływowy”.



Najniższe warunki pracy: 5°C / 35% wilgotności względnej.
Najwyższe warunki pracy: 35°C / 90% wilgotności względnej.



Funkcje panelu sterowania odpowiadają numerom na zdjęciu numer 3.

	ON/OFF	Aby włączyć/wyłączyć zasilanie, proszę dotknąć tego przycisku.
	WILGOTNOŚĆ	Aby ustawić żadaną wilgotność, proszę dotknąć „WILGOTNOŚĆ”. CO~40%~50%~60%~CO;
	WYŁĄCZNIK CZASOWY	Gdy urządzenie jest włączone, proszę dotknąć „WYŁĄCZNIK CZASOWY”, aby ustawić 2h~4h~6h;
	WODA PEŁNA	Zapali się, gdy zbiornik wody będzie pełny;
	ODSZRANIANIE	Pokazuje, że urządzenie jest rozmrażane;
	KONTROLKA ZASILANIA	Proszę włączyć urządzenie, wskaźnik zaświeci się.

WSKAŹNIK NAPEŁNIENIA WODĄ	Gdy zbiornik na wodę jest pełny, wskaźnik zaświeci się, a osuszacz przestanie działać.
WSKAŹNIK ODSZRANIANIA	Gdy urządzenie pracuje z włączoną funkcją DEFROST,
WSKAŹNIK ZEGARA 2H 4H 6H	Proszę dotknąć przycisku [TIMER], aby ustawić czas, wskaźnik timera zaświeci się. Pokazuje 2h~4h~6h.
WSKAŹNIK TRYBU CO	Gdy urządzenie pracuje w trybie CO, świeci się wskaźnik CONT.
40% 50% 60% WSKAŹNIK WILGOTNOŚCI	Po wybraniu poziomu wilgotności, zielony wskaźnik zaświeci się, a osuszacz rozpocznie osuszanie do ustawionej wilgotności.

FUNKCJE STEROWANIA urządzeniem::

Gdy użytkownik podłącza urządzenie do gniazda zasilania. Urządzenie jest w trybie gotowości.

	ON/OFF	Włączanie: Wcisnąć „ON/OFF”. Urządzenie zacznie działać. Wyłączanie: Aby wyłączyć urządzenie, należy ponownie nacisnąć przycisk „ON/OFF”.
	WILGOTNOŚĆ	Urządzenie może ustawić wilgotność: CONT~40%~50%~60%~CONT. Cyfrowy wskaźnik pokaże CONT~40%~50%~60%~CONT... i od nowa.
	ZEGAR	Gdy urządzenie jest włączone, proszę wcisnąć TIMER (2h-4h-6h) aby ustawić czas pracy, wskaźnik zegara zaświeci się. Pokazuje 2h~4h~6h.
	PEŁEN ZBIORNIK WODY	Gdy zbiornik na wodę jest pełny, urządzenie uruchomi alarm, zaświeci się kontrolka zasilania i zaświeci się wskaźnik pełnego zbiornika na wodę. Urządzenie automatycznie przestanie działać. Proszę opróżnić zbiornik wody, a następnie włożyć go z powrotem. Urządzenie automatycznie przejdzie do ostatniego ustawienia. Sprężarka
	AUTOMATYCZNE ODSZRANIANI	Podczas korzystania z urządzenia w niskich temperaturach, wewnątrz urządzenia może gromadzić się szron. Urządzenie posiada funkcję automatycznego odszraniania i automatycznie aktywuje tryb odszraniania. Zaświeci się kontrolka zasilania i wskaźnik Deforst.
	OCHRONA SPRĘŻARKI	To urządzenie jest ma funkcję ochrony sprężarki, to pięciominutowy okres między uruchomieniem a wyłączeniem sprężarki.
	ZAPAMIĘTYWANIE	Po podłączeniu wtyczki do zasilania urządzenie przywołuje poprzednie ustawienia. (Blokada rodzicielska i Timer nie zostaną zapamiętane). Gdy wtyczka zasilania jest odłączona, urządzenie będzie działało z ustawieniami domyślnymi.
	AUTOMATYCZNY RESTART PO AWARII ZASILANIA	Urządzenie włączy się automatycznie i po przywróceniu zasilania będzie działać z ostatnimi ustawieniami. (Timer nie zostanie zapamiętany).

OPRÓŻNIANIE ZBIORNIKA WODY

Istnieją dwa sposoby opróżniania zbiornika wody. Pierwszym z nich jest zrobienie tego ręcznie, drugim jest użycie węża spustowego.



Zbiornik należy wyjmować tylko wtedy, gdy urządzenie nie pracuje i jest odłączone od zasilania.

PROCEDURA RĘCZNA

1. Proszę wyjąć zbiornik z urządzenia; patrz rysunek 1.5.
2. Proszę mocno chwycić zbiornik i nie dopuścić do wycieku wody ze zbiornika.
3. Proszę ostrożnie opróżnić zbiornik w zlewie lub innym miejscu przeznaczonym do odprowadzania wody.
4. W razie potrzeby proszę wyczyścić zbiornik suchą szmatką.
5. Proszę umieścić zbiornik w urządzeniu.

WĄŻ SPUSTOWY



Przed podłączeniem węża spustowego należy zawsze upewnić się, że zbiornik jest pusty.

1. Proszę używać fabrycznie zapakowanego węża.
2. Proszę usunąć ogranicznik odpływu.
3. Proszę nałożyć wąż spustowy na dyszę i sprawdzić, czy jest dobrze zamocowany.
4. Proszę sprawdzić, czy wąż przechodzi przez otwór spustowy i jest skierowany w dół.
5. Proszę podłączyć wąż do odpływu tak, aby zapobiec jego zagięciu lub zatkaniu.



Proszę nie wyjmować zbiornika na wodę, gdy wąż jest podłączony.



Gdy wąż spustowy zostanie ostatecznie usunięty, należy przygotować się na wypływanie wody z węża lub dyszy spustowej.

OBŚLUGA BEZPRZEWODOWA (DOSTĘPNA TYLKO W MODELACH SMART)

PODSTAWOWE FUNKCJE BEZPRZEWODOWE

Parametr	Opis
Częstotliwość robocza	2.400 tot 2.4835 GHz
Moc przewodzona	13 dBm tot 23 dBm
Standard bezprzewodowy	IEEE 802.11b/g/n (kanalen 1 tot 14)
Szybkość transmisji danych	11b: 1, 2, 5,5, 11 (Mbps) 11g: 6, 9, 12, 18, 24, 36, 48, 54 (Mbps) 11n: HT20 MC S 0 tot 7
Typ anteny	Antena PCB o maksymalnym wzmacnieniu 2,54 dBi

KONFIGURACJA WIFI

1. Należy upewnić się, że urządzenie jest podłączone do gniazdka elektrycznego i umieszczone w pobliżu routera Wi-Fi.
2. Ważne jest, aby sieć Wi-Fi, do której będzie podłączone urządzenie, była siecią 2,4 GHz.



3. Należy włączyć bluetooth i Wi-Fi w telefonie lub tablecie. Proszę użyć telefonu do zeskanowania kodu QR poniżej lub wyszukać „Smart life” w Google play lub App Store, aby pobrać i zainstalować aplikację.
4. Ważne jest, aby postępować zgodnie z instrukcjami w aplikacji, które wskazują, w jaki sposób podłączyć urządzenie.
5. Proszę włączyć osuszacz za pomocą przycisku ON/OFF.
6. Należy nacisnąć i przytrzymać przycisk „WYŁĄCZNIK CZASOWY” przez co najmniej 3 sekundy. W tym momencie dioda LED „ZBIORNIK WODY PEŁNY” zacznie migać w szybkim tempie na czerwono.
7. Jeśli wszystko pójdzie dobrze, urządzenie stanie się widoczne w aplikacji do parowania. Można je zidentyfikować posługując się numerem modelu (zaczyna się od YL-XXXX) lub nazwą modelu (PVG D812).
8. Aby nawiązać połączenie, proszę kliknąć urządzenie w aplikacji. Aplikacja i urządzenie przejdą teraz proces weryfikacji. Może to potrwać kilka minut.

UWAGA:

- Jeśli dioda LED nie zacznie migać po naciśnięciu przycisku „TIMER” przez 3 sekund, należy ponownie podłączyć urządzenie. W tym celu należy ponownie wykonać kroki od 1 do 6.
- Jeśli urządzenie nie pojawi się w aplikacji w celu późniejszego sparowania, ale czerwona dioda LED miga, sieć Wi-Fi najprawdopodobniej nie jest siecią 2,4 GHz lub połączenie Bluetooth nie jest włączone w telefonie. Aby dowiedzieć się, co może być przyczyną, proszę sprawdzić następujące:
- Połączenie Wi-Fi może zostać przerwane ze strony sieci domowej i/lub przez obecne w okolicy sieci bezprzewodowe
- Połączenie Wi-Fi może nie działać z przyczyn zależnych od dostawcy Internetu.



D. KONSERWACJA



Proszę upewnić się, że urządzenie zostało wyłączone i odłączone od źródła zasilania.

CZYSZCZENIE



Do czyszczenia urządzenia należy używać wyłącznie miękkiej, suchej ściereczki. Jeśli urządzenie jest szczególnie zabrudzone, można je wyczyścić szmatką nasączoną ciepłą wodą.

Urządzenie należy okresowo czyścić. Przed i po użyciu należy zawsze sprawdzić, czy na urządzeniu nie osiada pył. Oczyszczyć z kurzu suchą, czystą szmatką lub szczotką.

NA SEZON

Przed lub po zakończeniu sezonu lub innych okresów częstego użytkowania należy zawsze wyczyścić obudowę urządzenia, filtry i zbiornik. Podczas przechowywania urządzenia należy upewnić się, że zbiornik jest pusty i nie jest podłączony odpływ.

FILTRY

Proszę czyścić filtry co tydzień, aby uniknąć zablokowania przepływu powietrza.

1. Proszę wyjąć pojemnik na wodę lub odłączyć odpływ zgodnie z instrukcją.
2. Proszę wyjąć filtr siatkowy.
3. W razie potrzeby proszę wyjąć filtr jednorazowy.
4. Proszę wyczyścić filtry za pomocą odkurzacza.
5. W pierwszej kolejności należy wymienić filtr jednorazowy, a następnie filtr siatkowy. Proszę upewnić się, że filtr siatkowy jest zablokowany.

Gdy brud i zanieczyszczenia nie mogą być już usunięte za pomocą odkurzacza, należy wymienić filtr jednorazowy. Filtra siatkowego nie trzeba wymieniać.



Nigdy nie używać urządzenia bez filtra siatkowego. Może być używane bez filtra jednorazowego, ale będzie to miało wpływ na proces filtrowania.

Warunki gwarancji i rękojmi

Osuszacz objęty jest dwuletnią gwarancją trwającą od daty zakupu. Wszelkie wady materiałowe lub produkcyjne zostaną naprawione bezpłatnie. Obowiązują następujące zasady:

Wszelkie roszczenia o odszkodowanie, w tym związane ze szkodami następczymi, nie będą rozpatrywane.

- Wszelkie naprawy lub wymiany komponentów w okresie gwarancyjnym nie spowodują przedłużenia okresu gwarancyjnego.
- Gwarancja wygasa, jeśli dokonano jakichkolwiek zmian, zamontowano nieoryginalne komponenty lub jeśli osuszacz został naprawiony przez stronę trzecią.
- Elementy podlegające normalnemu zużyciu, takie jak filtr powietrza, nie są objęte gwarancją.
- Gwarancja jest ważna wyłącznie po okazaniu oryginalnego, niezmienionego i opatrzonego datą dowodu zakupu.
- Gwarancja nie obejmuje uszkodzeń spowodowanych działaniami odbiegającymi od opisanych w instrukcji obsługi lub zaniedbaniem.
- Koszty transportu i ryzyko związane z transportem osuszacza lub jego komponentów zawsze ponosi nabywca.

Aby zapobiec niepotrzebnym wydatkom, zalecamy najpierw uważne przeczytanie instrukcji obsługi.

E. ROZWIĄZYWANIE PROBLEMÓW

Tabela rozwiązywania problemów

PROBLEM	PRZYCZYNA	ROZWIĄZANIA
Urządzenie nie działa.	Zasilanie nie jest podłączone.	Proszę włożyć wtyczkę do gniazdka ściennego.
Urządzenie nie osusza powietrza.	Pojemnik na wodę jest pełny.	Proszę usunąć wodę z pojemnika.
	Pojemnik na wodę nie został prawidłowo wymieniony.	Proszę umieścić pojemnik na wodę we właściwej pozycji.
	Filtr powietrza jest zatkany.	Proszę wyczyścić filtr powietrza.
	Osuszacz osiągnął ustawiony poziom. To normalne, że urządzenie nie osusza powietrza w tych warunkach.	Osuszacz działa, ale niewystarczająco
Osuszacz działa, ale niewystarczająco zmniejsza wilgotność względną.	Pokój jest zbyt duży	Zalecamy zastosowanie osuszacza o większej wydajności.
	Istnieje zbyt wiele źródeł wilgoci.	Zalecamy zastosowanie osuszacza o większej wydajności.
	Wentylacja jest zbyt duża.	Proszę ograniczyć wentylację (np. zamknąć okna i drzwi).

Kody błędów

Kody błędów	Warunki	Rozwiązania
C1	Przerwanie obwodu / zwarcie termistora NTC	Proszę skontaktować się ze sprzedawcą lub autoryzowanym technikiem
	Termistor NTC $\geq 40^{\circ}\text{C}$	
C2	Przerwanie obwodu / zwarcie czujnika temperatury	
	Czujnik wilgotności temperatury jest nieprawidłowo podłączony	
C8	Wyciek czynnika chłodniczego	Proszę zapoznać się z informacjami i instrukcjami dotyczącymi bezpieczeństwa

INNEHÅLLSFÖRTECKNING

- A. Allmän information
- B. Installation
- C. Användning
- D. Underhåll & garanti
- E. Felsökning

A. ALLMÄN INFORMATION

Läs först varnings- och säkerhetsföreskrifterna innan du läser denna bruksanvisning eller installerar/ använder enheten.

De bilder, figurer och illustrationer som texten hänvisar till finns på sidan 2 i den här bruksanvisningen.

B. INSTRUKTIONER

Denna apparat avfuktar vardagsrummet/ytan och placeras lämpligen på en central plats i rummet. Använd aldrig i våta miljöer eller utomhus.



Se till att apparaten alltid står på ett jämnt golv och i horisontellt läge.

1. Innan du placerar apparaten, se alltid till att den har minst ett fritt utrymme för att förhindra att luftflödet hindras. Detta visas i bild 2.
2. Se till att dörrar och fönster är stängda så att apparaten kan fungera effektivt.
3. Sätt i stickkontakten i ett jordat uttag.
4. Öppna ventilationsventilen manuellt. Kontrollera om ventilen förblir öppen när apparaten används.
5. Om apparaten ska flyttas måste du alltid se till att tömma vattentanken eller koppla bort avloppet enligt anvisningarna i den här bruksanvisningen.

C. ANVÄNDNING

KONTROLLPANEL

Apparatens kontrollpanel visas på bild 3. Innan du använder kontrollpanelen ska du kontrollera att:

- Vattenhinken är korrekt installerad
- Hinken inte tas bort under drift





Lägsta omgivande driftförhållanden: 5 °C / 35 % relativ luftfuktighet.
Högsta omgivande driftförhållanden: 35 °C / 90 % relativ luftfuktighet.

Kontrollpanelens funktioner hänvisar till siffrorna på bilden 3.

	PÅ/AV	Tryck på denna knapp för att slå på/av strömmen.
	FUKTIGHET	Tryck på "FUKTIGHET" för att ställa in önskad luftfuktighet CO~40%~50%~60%~CO;
	TIMER	När apparaten är påslagen, tryck på "TIMER" för att ställa in 2h~4h~6h;
	VATTENTANK FULL	Tänds när vattentanken är full;
	AVFROSTNING	Visar att maskinen håller på att avfrostas;
	STRÖMINDIKATOR	Slå på maskinen, indikatorn tänds.
	INDIKATOR FÖR FULL VATTENTANK	När vattentanken är full kommer indikatorn att tändas och avfuktaren att sluta köra.

	AVFROSTNINGS-INDIKATOR	När maskinen arbetar i AVFROSTNINGS-funktionen kommer indikatorn att tändas.
	TIMERINDIKATOR 2H 4H 6H	Tryck på knappen [TIMER] för att ställa in tiden, timerindikatorn tänds. Den visar 2h ~ 4h ~ 6h.
	CONT-INDIKATOR	När maskinen körs i CO-läge tänds CONT-indikatorn.
	INDIKATOR FÖR LUFTFUKTIGHET 40% 50% 60%	När en inställning för luftfuktighet väljs kommer den gröna indikatorn att tändas och avfuktaren börjar avfukta i enlighet med den inställda luftfuktigheten.

OPERATIVA KONTROLLFUNKTIONER

När användaren ansluter apparaten till eluttaget. Apparaten är i standby-läge.		
	PÅ/AV	På: tryck på "On/Off". Apparaten kommer att köra igång. Av: Tryck på "On/Off" igen för att stänga av apparaten.
	FUKTIGHET	Apparaten kan ställa in luftfuktigheten: CONT~40%~50%~60%~CONT. Det digitala röret visar CONT~40%~50%~60%~CONT... i omlopp.
	TIMER	När apparaten är påslagen, tryck på timer (2h-4h-6h) för begränsning av drift, timerindikatorn tänds. Den visar 2h~4h~6h.
	VATTENTANK FULL	När vattentanken är full larmar enheten, strömindikatorn och indikatorn för full vattentank tänds. Apparaten kommer automatiskt att sluta köra. Töm ur vattnet och sätt sedan tillbaka vattentanken. Den här apparaten kommer automatiskt att köra med den senaste inställningen. Kompressorn kommer att börjar fungera efter 5 minuter.
	AUTOMATISK AVFROSTNING	Vid användning av apparaten i miljöer med låg temperatur kan frost ansamlas inuti enheten. Enheten har automatisk avfrostning och kommer automatiskt att aktivera avfrostningsläget. Strömindikatorn och avfrostningsindikatorn tänds.
	KOMPRESSORSKYDD	Denna apparat är utrustad med en funktion för kompressorskydd som innebär att kompressorn har en tidsperiod på fem minuter mellan driftstart och av-stängning.
	MEMORERA	Apparaten kommer att memorera tidigare inställning när strömkontakten ansluts. (Barnlås och timer kommer inte att memoreras). Apparaten kommer att köra med standardinställningen när strömkontakten kopplas ur.
	AUTOMATISK OMSTART EFTER STRÖMAVBROTT	Apparaten slås på automatiskt och kör med den senaste inställningen efter att strömmen kommer tillbaka. (Timern kommer inte att memoreras).

TÖM VATTENTANKEN

Det finns två sätt att tömma vattentanken. Det första är att göra det manuellt, det andra är att använda en avloppsslang.



Ta endast bort tanken när apparaten inte är i drift och när den är urkopplad.

MANUELL PROCESS

1. Ta bort tanken, se bild 1.5., från enheten.
2. Håll hårt i tanken och förhindra att vatten rinner ut ur tanken.
3. Töm tanken noggrant i en vask eller på annan plats som är avsedd för dräneringsvatten.
4. Rengör tanken vid behov med en torr trasa.
5. Placera tanken i apparaten.

DRÄNERINGSSLANG



Kontrollera alltid att tanken är tom innan du ansluter dräneringsslangen

1. Använd den färdigpackade slangen
2. Avlägsna avloppsstoppet.
3. Trå på dräneringsslangen på munstycket och se alltid till att den är ordentligt låst.
4. Se till att slangen går genom dräneringshålet och är riktad nedåt.
5. Anslut slangen till ett avlopp så att den inte kan böjas eller blockeras.



Ta inte bort vattentanken medan slangen är ansluten.



När dräneringsslangen till slut tas bort ska du vara beredd på att vatten kan läcka ut från slangen eller dräneringsmunstycket.

TRÅDLÖS DRIFT (ENDAST TILLGÄNGLIG PÅ SMARTA MODELLER)

GRUNDLÄGGANDE FUNKTIONER FÖR RF

Parameter	Beskrivning
Arbetsfrekvens	2.400 tot 2.4835 GHz
Överförd effekt	13 dBm tot 23 dBm
Trådlös standard	IEEE 802.11b/g/n (kanalen 1 tot 14)
Dataöverföringshastighet	11b: 1, 2, 5,5, 11 (Mbps) 11g: 6, 9, 12, 18, 24, 36, 48, 54 (Mbps) 11n: HT20 MC S 0 tot 7
Typ av antenn	PCB-antenn med en toppförstärkning på 2,54 dBi

WIFI-INSTÄLLNING

1. Se till att enheten är ansluten till ett eluttag och placerad nära en wifi-router.
2. Det är viktigt att det wifi-nätverk som enheten ska anslutas till är ett 2,4 GHz-nätverk.
3. Aktivera Bluetooth och wifi på din telefon eller surfplatta. Använd din telefon för att skanna QR-koden nedan eller sök efter "Smart life" på Google play eller i App Store för att ladda ner och installera appen.
4. Det är viktigt att följa stegen i appen som anger hur enheten ansluts.
5. Slå på avfuktaren med ON/OFF-knappen



6. Tryck sedan på "TIMER"-knappen och håll in den i minst 3 sekunder. Då börjar LED-lampan "VATTENTANK FULL" att blinka snabbt med en röd färg.
7. Om allt går bra blir enheten nu synlig i appen för parkoppling. Detta kan göras med hjälp av modellnumret (det börjar med YL-XXXX, eller med PVG-modellnamnet D812).
8. Klicka på enheten i appen för att ansluta. Appen och enheten kommer nu att genomgå verifieringsprocessen. Detta kan ta flera minuter.

OBS!



- Om LED-lampan inte börjar blinka när "TIMER"-knappen har hållits intryckt i 3 sekunder, måste apparaten anslutas på nytt. För att göra detta följer du stegen från 1 till 6 igen.
 - Om enheten inte dyker upp i appen för efterföljande parkoppling men den röda LED-lampan blinkar, är wifi-nätverket troligen inte ett 2,4 GHz-nätverk eller så är Bluetooth inte aktiverat på telefonen. Kontrollera herefter detta för att ta reda på vad orsaken kan vara.
 - Wifi-anslutningen kan avbrytas på grund av hemnätverket och/eller den omgivande trådlösa miljön.
 - Wifi-anslutningen kanske inte fungerar beroende på internetleverantör.
-

D. UNDERHÅLL



Kontrollera att apparaten är avstängd och i förekommande fall fränkopplad från alla energikällor.

RENGÖRING



Använd endast en mjuk, torr trasa för att torka av apparaten. Om apparaten är särskilt smutsig kan du torka av den med en trasa som fuktats med handvarmt vatten.

Apparaten måste rengöras med jämna mellanrum. Kontrollera alltid före och efter användning att det inte bildas damm. Ta bort damm med en torr, ren trasa eller borste.

PER SÄSONG

Rengör alltid apparatens hölje, filter och tank före eller efter säsongen eller andra perioder med frekvent användning. Se till att tanken är tom och att ingen avloppsslang är ansluten när apparaten förvaras.

FILTER

Rengör filtren varje vecka för att undvika blockering av luftflödet.

1. Ta ut vattenbehållaren eller koppla bort avloppet enligt anvisningarna i bruksanvisningen.
2. Ta ut silfiltret.
3. Vid närvaro avlägsna engångsfilter.
4. Rengör filtren med en dammsugare.
5. Byt först ut engångsfiltret och därefter silfiltret. Se till att låsa silfiltret.

Byt ut engångsfiltret när smuts inte längre kan avlägsnas med en dammsugare. Silfiltret behöver inte bytas ut.



Använd aldrig apparaten utan ett filter. Den kan användas utan engångsfiltret men detta kommer att påverka filtreringsprocessen.

Garanti och garantivillkor

Du har två års garanti på din avfuktare från inköpsdatumet. Alla material- eller tillverkningsfel repareras kostnadsfritt. Följande gäller:

Alla anspråk på ersättning, inklusive följdskador, kommer inte att bifallas.

- Eventuella reparationer eller byten av komponenter under garantitiden kommer inte att leda till en förlängning av garantitiden.
- Garantin upphör att gälla om några ändringar har gjorts, om komponenter som inte är original har monterats eller om avfuktaren har reparerats av en tredje part.
- Komponenter som utsätts för normalt slitage, t.ex. luftfiltret, omfattas inte av garantin.
- Garantin gäller endast mot uppvisande av det ursprungliga, oförändrade och datumstämplade inköpskvittot.
- Garantin täcker inte skador som orsakats av åtgärder som avviker från de som beskrivs i bruksanvisningen eller av försummelse.
- Transportkostnader och risker i samband med transport av avfuktaren eller dess komponenter ska köparen alltid stå för.

För att undvika onödiga kostnader rekommenderar vi att du alltid börjar med att läsa igenom bruksanvisningen noggrant. Om detta inte löser problemet, lämna in avfuktaren till din återförsäljare för reparation.

E. FELSÖKNING

Tabell för felsökning

PROBLEM	ORSAK	LÖSNINGAR
Enheten fungerar inte.	Strömmen är inte ansluten.	Sätt i stickkontakten i vägguttaget.
Enheten avfuktar inte.	Vattenbehållaren är full.	Avlägsna vattnet från behållaren.
	Vattenbehållaren har inte satts tillbaka på rätt sätt.	Placera vattenbehållaren i rätt läge.
	Luftfiltret är igensatt.	Rengör luftfiltret.
	Avfuktaren har nått sin förinställda nivå.	Det är normalt att enheten inte avfuktar under dessa förhållanden.
Avfuktaren fungerar, men sänker den relativa luftfuktigheten för dåligt.	Rummet är för stort.	Vi rekommenderar att du använder en avfuktare med större kapacitet.
	Det finns för många källor till fukt.	Vi rekommenderar att du använder en avfuktare med större kapacitet.
	Det är för mycket ventilation.	Minska ventilationen (t.ex. stäng fönster och dörrar.)

Felkoder

Felkoder	Villkor	Lösningar
C1	Öppen krets/kortslutning av NTC-termistorn	Kontakta återförsäljaren eller en auktoriserad tekniker
	NTC-termistor ≥ 40 °C	
C2	Öppen krets/kortslutning av temperatursensorn	
	Temperatur- och fuktighets-sensorn är felkopplad	
C8	Läckage av köldmedium	Se säkerhetsföreskrifter och instruktioner

KAZALO VSEBINE

- A. Splošne informacije
- B. Namestitev
- C. Uporaba
- D. Vzdrževanje in garancija
- E. Odpravljanje težav

A. SPLOŠNE INFORMACIJE

Pred branjem tega priročnika ali namestitvijo/uporabo enote preberite varnostni priročnik.

Slike, številke in ilustracije, navedene v besedilu, so na 2. strani tega priročnika.

B. NAVODILA

Ta aparat razvlažuje bivalni prostor/območje in ga je najbolje postaviti na sredino prostora. Nikoli ga ne uporabljajte v mokrih okoljih ali na prostem.



Poskrbite, da je aparat vedno postavljen na ravna tla in v vodoravnem položaju.

1. Pred namestitvijo aparata se vedno prepričajte, da je okoli njega na voljo vsaj minimalni prostor, da preprečite oviranje zračnega pretoka. To je prikazano na sliki 2.
2. Za zagotovitev učinkovitega delovanja aparata se prepričajte, da so vrata in okna zaprta.
3. Vtič vtaknite v ozemljeno vtičnico.
4. Ročno odprite prezračevalni ventil. Preverite, ali ventil ostane odprt, ko je naprava v uporabi.
5. Pred premikanjem aparata vedno poskrbite, da izpraznite vodni rezervoar ali odklopite odtok po navodilih v tem priročniku.

C. UPORABA

NADZORNA PLOŠČA

Nadzorna plošča aparata je prikazana na sliki 3. Pred uporabo nadzorne plošče preverite naslednje:

- posoda za vodo je pravilno nameščena,
- posode me delovanjem ne smete odstraniti.
- Če je nameščen odtok, mora biti nameščen po navodilih v razdelku »Odtočna cev



Najnižja delovna temperatura okolja: 5 °C/relativna vlažnost 35 %.
Najvišja delovna temperatura okolja: 35 °C/relativna vlažnost 90 %.



Glede funkcij nadzorne plošče glejte številke na sliki 3.

	VKLOP/IZKLOP	dotaknite se tega gumba, da vklopite/izklopite napajanje.
	VLAŽNOST	dotaknite se gumba »VLAŽNOST«, da nastavite zeleno vlažnost CO-40 %-50 %-60 %-CO;
	ČASOVNIK	ko je aparat vklopljen, se dotaknite gumba »ČASOVNIK«, da nastavite 2 h ~ 4 h ~ 6 h;
	VODA POLNA	zasveti, ko je vodni rezervoar poln;
	ODMRZOVANJE	prikazuje, da se stroj odmrzuje;
	LUČKA ZA VKLOP	ob vklopu stroja zasveti ta indikator.
	INDIKATOR VODA POLNA	ko je vodni rezervoar poln, zasveti ta indikator in razvlažilec preneha delovati.
	INDIKATOR ODMRZOVANJA	ko stroj deluje v načinu funkcije ODMRZOVANJE, sveti ta indikator.

	INDIKATOR ČASOVNIKA 2H 4H 6H	dotaknite se gumba [ČASOVNIK], da nastavite čas; zasveti indikator časovnika. Prikazuje 2 h ~ 4 h ~ 6 h.
	INDIKATOR CONT	ko stroj deluje v načinu CO, sveti indikator CONT.
	40 % 50 % 60 % INDIKATOR VLAŽNOSTI	po nastavitvi vlažnosti zasveti zeleni indikator in razvlažilec začne razvlaževati glede na nastavljeno vlažnost.

FUNKCIJE ZA UPRAVLJANJE DELOVANJA:

Ko uporabnik priključi aparat na električno vtičnico. Aparat je v načinu pripravljenosti.

	VKLOP/IZKLOP	VKLOP: pritisnite »VKLOP/IZKLOP«. Aparat začne delovati. IZKLOP: ponovno pritisnite »VKLOP/IZKLOP«, da izklopite aparat.
	VLAŽNOST	aparat lahko nastavi vlažnost: CONT ~ 40 % ~ 50 % ~ 60 % ~ CONT. Na digitalni cevi se izmenično prikazuje CONT ~ 40 % ~ 50 % ~ 60 % ~ CONT.
	ČASOVNIK	ko je aparat vklopljen, pritisnite način ČASOVNIK (2 h – 4 h – 6 h), da nastavite trajanje delovanja. Zasveti indikator časovnika. Prikazuje 2 h ~ 4 h ~ 6 h.
	VODA POLNA	ko je vodni rezervoar poln, enota sproži alarm in zasvetita lučka za vklop ter indikator za polno vodo. Enota samodejno preneha delovati. Izpraznite vodo in ponovno namestite vodni rezervoar. Enota bo samodejno delovala z zadnjo nastavitvijo. Kompresor bo začel delovati čez 5 minut.
	SAMODEJNO ODMRZOVANJE	ob uporabi enote v nizkotemperaturnem okolju se lahko v enoti nabere zmrzal. Enota ima funkcijo samodejnega odmrzovanja in bo samodejno aktivirala način odmrzovanja. Zasvetila bosta lučka za vklop in indikator odmrzovanja.
	ZAŠČITA KOMPRESORJA	aparat je opremljen s funkcijo zaščite kompresorja – to pomeni, da med začetkom delovanja in zaustavitvijo kompresorja preteče pet minut.
	POMNILNIK	enota si takrat, ko je vklopljen napajalni kabel, zapomni prejšnjo nastavitvev. (Zaklepanja za otroke in časovnika si ne zapomni.) Če napajalni kabel iztaknete, enota naslednjič deluje s privzetimi nastavitvami.
	SAMODEJNI PONOVNI ZAGON PO IZPADU NAPAJANJA	po ponovni vzpostavitvi napajanja se aparat samodejno vklopi in deluje z zadnjo nastavitvijo. (Časovnika si ne zapomni.)

PRAZNJENJE VODNEGA REZERVOARJA

Vodni rezervoar lahko izpraznite na dva načina. Pri način je ročni, drugi pa z uporabo odtočne cevi.



Rezervoar odstranite le, ko aparat ne deluje in ni priključen na napajanje.

ROČNI POSTOPEK

1. Odstranite rezervoar iz enote, glejte sliko 1.5.
2. Rezervoar trdno držite in preprečite pljuskanje vode iz rezervoarja.
3. Rezervoar previdno izpraznite v umivalnik ali na drugo mesto, namenjeno odpadni vodi.
4. Rezervoar po potrebi očistite s suho krpo.
5. Namestite rezervoar v aparat.

⚠ Pred priključitvijo odtočne cevi se prepričajte, da je rezervoar prazen.

1. Uporabite vnaprej pakirano cev.
2. Odstranite odtočni čep.
3. Privijte odtočno cev na šobo in se prepričajte, da je varno zaskočena.
4. Prepričajte se, da je odtočna cev napeljana skozi luknjo odtoka in nagnjena navzdol.
5. Cev priključite na odtok, pri čemer poskrbite, da ni ukrivljena ali ovirana.



Ko je cev priključena, rezervoarja ne odstranite.



Če odtočno cev odstranite, pričakujte, da bo iz cevi ali šobe odtoka iztekla voda.

BREŽIČNO DELOVANJE (NA VOLJO SAMO PRI MODELIH SMART)

OSNOVNE RADIOFREKVENČNE FUNKCIJE

Parameter	Opis
Delovna frekvenca	2.400 to 2.4835 GHz
Prevedena moč	13 dBm to 23 dBm
Standard brezžične povezave	IEEE 802.11b/g/n (channels 1 to 14)
Hitrost prenosa podatkov	11b: 1, 2, 5.5, 11 (Mbps) 11g: 6, 9, 12, 18, 24, 36, 48, 54 (Mbps) 11n: HT20 MC S 0 to 7
Vrsta antene	PCB antenna with a peak gain of 2.54 dBi

NASTAVITEV WIFI

1. Prepričajte se, da je naprava vklopljena v vtičnico in postavljena v bližini usmerjevalnika Wi-Fi.
2. Pomembno je, da je omrežje Wi-Fi, s katerim bo naprava povezana, omrežje 2,4 GHZ.
3. Omogočite Bluetooth in Wi-Fi v mobilnem telefonu ali na tabličnem računalniku. S telefonom optično preberite spodaj navedeno kodo QR ali v trgovini Google Play oziroma App Store poiščite aplikacijo »Smart life« in jo prenesite ter naložite.”
4. Pomembno je, da upoštevate korake v aplikaciji, ki pojasnjujejo, kako je treba napravo povezati.
5. Razvlažilec vklopite z gumbom za VKLOP/IZKLOP.
6. Pritisnite in nato vsaj 3 sekunde pridržite gumb »ČASOVNIK«. Takrat bo začela hitro utripati rdeča dioda LED za »POLN REZERVOAR VODE«.
7. Če vse poteka, kot je treba, bo naprava zdaj postala vidna v aplikaciji in bo omogočena seznanitev. To lahko storite s pomočjo številke modela (začne se z YL-XXXX ali s PVG imenom modela D812).
8. Da se povežete, kliknite napravo v aplikaciji. Aplikacija in naprava bosta prestali postopek preverjanja, ki lahko traja nekaj minut.



OPOMBA:

- Če dioda LED ne začne utripati, ko 3 sekunde pridržite gumb »ČASOVNIK«, je treba enoto znova povezati. To storite tako, da ponovite korake od 1 do 6.
 - Če se naprava ne pojavi v aplikaciji za nadaljnjo seznanitev, dioda LED pa utripa rdeče, potem omrežje Wi-Fi najverjetneje ni 2,4-GHz omrežje ali pa povezava bluetooth na telefonu ni omogočena. Preverite, kaj bi lahko bil vzrok.
 - Povezava Wi-Fi se lahko prekine zaradi domačega omrežja in/ali okoliških pogojev brezžičnega omrežja.
 - Povezava Wi-Fi morda ne bo delovala, kar je odvisno od internetnega ponudnika.
-



D. VZDRŽEVANJE



Poskrbite, da je aparat izklopljen in, če je primerno, iztagnjen iz električnega napajanja.

ČIŠČENJE



Aparat očistite izključno z mehko, suho krpo. Če je aparat zelo umazan, ga lahko očistite s krpo, namočeno v mlačno vodo.

Aparat je treba redno čistiti. Pred in po uporabi vedno preverite, ali se je na njem nabral prah. Prah odstranite s suho, čisto krpo ali krtačo.

SEZONSKO

Pred ali po sezoni ali drugimi obdobji redne uporabe vedno očistite ohišje aparata, filtre in rezervoar. Pred shranjevanjem aparata se prepričajte, da je rezervoar prazen in odtočna cev ni priključena.

FILTRI

Filtre očistite vsak teden, da preprečite blokiranje pretoka zraka.

1. Odstranite vodni rezervoar ali odklopite odtočno cev, kot je opisano v navodilih.
2. Odstranite zaslonski filter.
3. Če obstaja filter za enkratno uporabo, ga odstranite.
4. Filtre očistite s sesalcem za prah.
5. Najprej namestite filter za enkratno uporabo in šele nato zaslonski filter. Poskrbite, da zaslonski filter zataknete.

Če iz filtra za enkratno uporabo umazanije s sesalcem ni več mogoče odstraniti, ga zamenjajte. Zaslonskega filtra ni potrebno menjati.



Aparata nikoli ne uporabljajte brez zaslonskega filtra. Uporabljate ga lahko brez filtra za enkratno uporabo, vendar to vpliva na proces filtriranja.

Pogoji jamstva in garancije

Za razvlažilec velja dvoletna garancija od datuma nakupa. Vse napake v materialu in izdelavi bomo odpravili brezplačno.

Velja naslednje:

- Zahtevki za odškodnino, vključno za posledično škodo, ne bodo upoštevani.
- Popravila ali zamenjave komponent v garancijskem obdobju ne podaljša garancijskega

- obdobja.
- Če so bile izvedene prilagoditve, nameščene neoriginalne komponente ali če je razvlažilec popravila tretja oseba, se garancija izniči.
- Komponente, ki so izpostavljene običajni obrabi, kot je zračni filter, niso zajete v garancijo.
- Garancija velja le ob predložitvi originalnega in nespremenjenega računa za nakup, na katerem je naveden datum.
- Garancija ne krije poškodb, ki nastanejo zaradi dejanj, ki niso opisana v uporabniškem priročniku, ali zaradi zanemarjanja.
- Stroške prevoza vedno krije kupec in slednji prevzame tudi tveganja, ki se pojavijo med prevozom razvlažilca ali komponent.

Za preprečitev nepotrebnih stroškov priporočamo, da najprej vedno pozorno preberete uporabniški priročnik. Če rešitve v priročniku ne najdete, razvlažilec odpeljite k distributerju na popravilo.

E. ODPRAVLJANJE TEŽAV

Preglednica odpravljanja težav

TEŽAVA	VZROK	REŠITVE
Enota ne deluje.	Napajanje ni priključeno.	Vtaknite vtič v stensko vtičnico.
Naprava ne razvlažuje.	Vodni rezervoar je poln.	Odstranite vodo iz rezervoarja.
	Vodni rezervoar ni pravilno nameščen.	Vodni rezervoar namestite v pravi položaj.
	Zračni filter je zamašen.	Očistite zračni filter.
Razvlažilec deluje, vendar relativne vlažnosti ne zmanjša dovolj.	Razvlažilec je dosegel prednastavljeno raven.	Normalno je, da naprava v teh pogojih ne razvlažuje.
	Prostor je prevelik.	Priporočamo uporabo zmogljivejšega razvlažilca.
	Obstaja preveč virov vlage.	Priporočamo uporabo zmogljivejšega razvlažilca.
	Obstaja prekomerno prezračevanje.	Zmanjšajte prezračevanje (npr. zaprite okna in vrata).

Kode napak

Kode napak	Pogoji	Rešitve
C1	Odpri stik/kratki stik termistorja NTC.	Obrnite se na trgovca ali pooblaščenega tehnika.
	Termistor NTC ≥ 40 °C.	
C2	Odpri stik/kratki stik temperaturnega senzorja.	
	Senzor temperature/vlažnosti je napačno priključen.	
C8	Uhajanje hladilnega sredstva.	Glejte varnostne stavke in navodila.



Distributed in Europe by PVG Holding B.V.

- Ⓒ Benötigen Sie weitere Informationen oder treten Probleme auf, besuchen Sie bitte unsere Website www.qlima.com, oder setzen Sie sich mit unserem Kundendienst in Verbindung (T: +31 412 694 694).
- Ⓒ For alle yderligere oplysninger eller ved eventuelle problemer med apparatet henvises til www.qlima.com eller det lokale Kundecenter (T: +45 77 34 33 30).
- Ⓒ Si necesita información o si tiene algún problema, visite nuestra página Web www.qlima.es, o póngase en contacto con el servicio cliente (T: +34 916 113 113).
- Ⓒ Si vous souhaitez obtenir des informations supplémentaires ou si vous rencontrez un problème, rendez-vous sur notre site Web (www.qlima.fr / www.fr.qlima.be) ou contactez notre service client (T : +33 2 32 96 07 47 / +32 (0)3 326 39 39).
- Ⓒ Jos haluat huoltoapua, lisätietoja tai laitteen kanssa tulee ongelmia, tutustu verkkosivustoon osoitteessa www.qlima.com tai kysy neuvoa PVG kuluttajapalvelukeskuksesta (T: +45 77 34 33 30).
- Ⓒ If you need information or if you have a problem, please visit the our website (www.qlima.com) or contact our sales support (T: +31 412 694 694).
- Ⓒ Per informazioni e in caso di problemi, visitate il sito Web www.qlima.it oppure contattate il Centro Assistenza Clienti (T: +39 0571 628 500).
- Ⓒ Hvis du trenger informasjon, eller hvis du har et problem med produktet, kan du gå til nettsidene www.qlima.com. Alternativt kan du kontakte med PVG' forbrukertjeneste (T: +45 77 34 33 30).
- Ⓒ Als u informatie nodig hebt of als u een probleem hebt, bezoek dan de onze website (www.qlima.nl / www.qlima.be) of neem contact op met de afdeling sales support (T: +31 412 694 694 / +32 (0)3 326 39 39).
- Ⓒ Se necessitar de informações ou se tiver problemas, visite o Web site www.qlima.es ou contacte o Centro de Assistência (T: +34 916 113 113).
- Ⓒ W przypadku problemów i w celu uzyskania szczegółowych informacji odwiedź stronę internetową Qlima dostępną pod adresem www.qlima.com lub skontaktuj się z Centrum kontaktów Qlima (T: +48 48 613 00 70).
- Ⓒ Om du behöver service eller information eller har problem med apparaten kan du besöka www.qlima.com eller kontakta Qlima kundtjänst (T: +45 77 34 33 30).
- Ⓒ Če želite dodatne informacije, obiščite spletno mesto podjetja na naslovu www.qlima.si ali pokličite na telefonsko (T: +386 (0)41 674 139).

